



Alienware AW3821DW monitor

Felhasználói útmutató

Típus: AW3821DW
Hatósági típusjelzés: AW3821DWb

A L I E N W A R E™ 

Megjegyzések, vigyázat jelzések és figyelmeztetések

-  **MEGJEGYZÉS:** A MEGJEGYZÉS olyan fontos információ, amely segíthet a számítógép funkcióinak jobb kihasználásában.
-  **VIGYÁZAT:** VIGYÁZAT jelzéssel azokra a helyzetekre hívjuk fel a figyelmet, ahol fennállhat a hardver károsodásának vagy az adatvesztésnek a veszélye, amennyiben nem követi megfelelően az útmutatást.
-  **FIGYELMEZTETÉS:** FIGYELMEZTETÉS jelzéssel azokat a helyzeteket jelezzük, amikor anyagi kár vagy személyi sérülés történhet, illetve életveszély léphet fel.

© 2020-2021 Dell Inc. vagy a leányvállalatai. Minden jog fenntartva. A Dell, az EMC és bizonyos további védjegyek a Dell Inc. vagy a leányvállalatainak védjegyei. Az egyéb védjegyek a megfelelő tulajdonos tulajdonába tartoznak.

2021 - 03

Rev. A02

Tartalomjegyzék

Biztonsági útmutatás	6
A monitor ismertetése	7
A csomag tartalma	7
A termék jellemzői	9
Kezelőszervek	10
Előlnézet	10
Felülnézet	11
Hátülnézet	11
Hátul- és alülnézet	13
A monitor technikai jellemzői	16
Felbontás	18
Támogatott videomódok	18
Előbeállított megjelenítési módok	19
Villamossági jellemzők	21
Fizikai jellemzők	22
Környezetvédelmi jellemzők	23
Az érintkezők kiosztása	24
Plug and Play képesség	26
Univerzális soros busz, USB csatoló	26
USB 3.2 Gen1 (5 Gb/s) bemeneti csatlakozó	26
USB 3.2 Gen1 (5 Gb/s) kimeneti csatlakozó	27
USB-portok	27
Az LCD-monitorok minőségére és képpontjaira vonatkozó garanciák	28
Ergonómia	28
A képernyő kezelése és mozgatása	30
Karbantartási útmutatás	32

A monitor tisztítása	32
A monitor beüzemelése	33
Az állvány felszerelése	33
A számítógép csatlakoztatása	37
A monitor állványának leszerelése	38
Falra szerelés VESA szabvány szerinti szerelvénnyel (opcionális)	40
A monitor működtetése	41
A monitor bekapcsolása	41
A botkormány használata	41
A hátoldali kezelőszervek használata	42
A képernyőn megjelenő menü használata	43
A menürendszer elérése	43
A képernyőn megjelenő figyelmeztető üzenet	56
A maximális felbontás beállítása	57
A képernyő döntése, forgatása és emelése	58
Döntés és elfordítás	58
Emelés	58
Az AlienFX alkalmazás használata	59
Előfeltételek	59
Az AWCC telepítése a Windows Update segítségével ...	59
Az AWCC telepítése a Dell támogatási webhelyéről.	59
Az AlienFX ablak használata	60
Téma létrehozása	62
Fényhatások beállítása	63
Hibaelhárítás	68
Önteszt	68
Beépített diagnosztika	69
Gyakori problémák	70

A termékre jellemző problémák	73
Az USB-csatlakozással kapcsolatos problémák	75
Függelék	77
FCC megjegyzések (csak USA) és egyéb szabályozói információk	77
Kapcsolatfelvétel a Dell-lel	77
EU-s termékadatbázis energiafogyasztási adatokkal és a termékek információs lapjával	77

Biztonsági útmutatás

△ **VIGYÁZAT: A jelen dokumentációban szereplőktől eltérő vezérlések, beállítások vagy eljárások alkalmazása áramütéshez, áramütés veszélyéhez és mechanikai veszély kialakulásához vezethet.**





- A monitort stabil felületre helyezze, és óvatosan mozgassa és kezelje. A képernyő törékeny, és leejtés vagy éles ütés hatására károsodhat.
- Győződjön meg arról, hogy a monitor működtethető a használat helyén elérhető elektromos hálózati feszültségről.
- Tartsa a monitort szobahőmérsékleten. A rendkívüli hideg vagy meleg károsíthatja a kijelző folyadékkristályait.
- Ne tegye ki a monitort erőteljes rezgésnek vagy ütésnek. Ne tegye a monitort például autó csomagtartójába.
- Ha hosszabb ideig nem használja a monitort, akkor húzza ki az elektromos csatlakozóaljzatból.
- Az áramütés elkerülése érdekében ne próbálja levenni a készülék burkolatát, illetve megérinteni a monitor belső alkatrészeit.

A monitor ismertetése

A csomag tartalma

A monitor dobozában az alábbi tételek találhatóak. Ha bármelyik tétel hiányozna, vegye fel a kapcsolatot a Dell technikai ügyfélszolgálatával. További információ: [Kapcsolatfelvétel a Dell-lel.](#)

 **MEGJEGYZÉS: Előfordulhat, hogy egyes tételek opcionálisak, és nem járnak az Ön által vásárolt monitorhoz. Előfordulhat, hogy egyes országokban bizonyos funkciók vagy tételek nem érhetők el.**

Kép a tételről	A tétel leírása
	Kijelző
	Az állvány karja
	Az állvány talpa
	I/O fedél

	<p>Tápkábel (országfüggő)</p>
	<p>DisplayPort – DisplayPort kábel (1,8 méteres)</p>
	<p>Mini-DisplayPort – DisplayPort kábel (1,8 méteres)</p>
	<p>HDMI-kábel (1,8 méteres)</p>
	<p>USB 3.2 Gen1 (5 Gb/s) bemeneti kábel (lehetővé teszi a monitor USB-portjainak használatát, 1,8 méteres)</p>
	<ul style="list-style-type: none"> ▪ Gyorsbeállítási útmutató ▪ Biztonsági, környezetvédelmi és szabályozói információk ▪ Alienware üdvözlőkártya

A termék jellemzői

Az **Alienware AW3821DW** monitor aktív mátrixos, vékonyréteg-tranzisztoros (Thin-Film Transistor, TFT), folyadékkristályos (Liquid Crystal Display, LCD) kijelzővel és LED-es háttérvilágítással rendelkezik. A monitor jellemzői a következők:

- 95,29 cm (37,52 hüvelyk) átmérőjű látható terület. Felbontás: Legfeljebb 3840 x 1600, DisplayPort- vagy HDMI-bemenet használatakor, a kisebb felbontások teljes képernyős megjelenítésének támogatása, valamint a magas, akár 144 Hz-es képfrissítési gyakoriság támogatása.
- NVIDIA® G-SYNC® ULTIMATE monitor, **Extreme (Extrém)** módban* 1 ms-os szürke-szürke válaszdővel.
- Színskála: 130,6% sRGB és DCI P3 95%.
- Döntési, elfordítási és magasságállítási lehetőség.
- A leszerelhető állvány, valamint a Video Electronics Standards Association (VESA™) szabvány szerinti 100 mm-es rögzítőlyukak lehetővé teszik az igényeknek megfelelő rögzítést.
- Digitális csatlakozások (1 db DisplayPort- és 2 db HDMI-csatlakozó).
- A készüléken 1 db SuperSpeed USB 5 Gb/s (USB 3.2 Gen1) Type-B bemeneti port, 1 db SuperSpeed USB 5 Gb/s (USB 3.2 Gen1) Type-A kimeneti töltőport és 3 db SuperSpeed USB 5 Gb/s (USB 3.2 Gen1) Type-A kimeneti port található.
- „Plug and play” működés, ha a számítógép támogatja.
- Képernyőn megjelenő (On-Screen Display, OSD) beállítások, amelyekkel könnyű a konfigurálás és az optimális beállítások megadása.
- AW3821DW – Többféle előbeállítás támogatása, mint az FPS (First-Person Shooter), a MOBA/RTS (Real-Time Strategy, valós idejű stratégia), az RPG (Role-Playing Game, szerepjátékok) és a SPORTS (sportversenyek), valamint három testreszabható játék mód, amelyek a felhasználó saját igényeihez igazíthatók. Emellett további, kifejezetten a játékosoknak fejlesztett és a játékművelés javítását célzó funkciók is elérhetők rajta; ilyen a Timer (Időzítő), a Frame Rate (Képsebesség) és a Display Alignment (Kijelzőigazítás).
- $\leq 0,3$ W fogyasztás készenléti módban.
- VESA DisplayHDR™ 600.
- A villódzásmentes képernyőnek köszönhetően szemkímélő használat.

⚠ FIGYELMEZTETÉS: A monitor által kibocsájtott kék fény hosszabb távon szemkárosodást vagy szemfáradást okozhat, illetve a digitális szemfáradtságnak nevezett tünetegyüttes kialakulását okozhatja. A ComfortView funkció célja a monitor által kibocsájtott kék fény mennyiségének csökkentése, elősegítve a szemkímélő használatot.

*A 1 ms-os szürke-szürke válaszidő **Extreme (Extrém)** módban érhető el. A segítségével mérsékelhető a mozgások miatti elmosódás és csökkenthető a megjelenítés válaszideje. Előfordulhat azonban, hogy ilyenkor kisebb, de észlelhető képhibák jelennek meg. Mivel minden rendszer felépítése eltérő, valamint a játékosok igényei is változatosak, az Alienware javasolja, hogy minden felhasználó próbálja ki többféle módot is, és keresse meg a számára leginkább megfelelőt.

Kezelőszervek

Előnézet

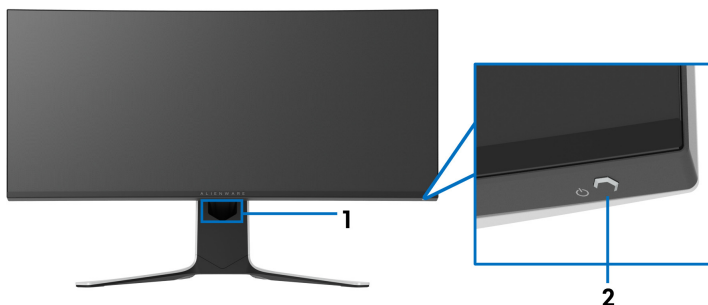

Sorszám	Leírás	Rendeltetés
1	Kábelvezető nyílás (az állvány elülső oldalán)	A kábelek rendszerezésére használható.
2	Be- és kikapcsoló gomb (LED-es jelzőfényel)	A monitor be- és kikapcsolására szolgál. Folyamatos kék fényel világít, amikor a monitor be van kapcsolva. Fehér fényel villog, amikor a monitor készenléti módban van.

Felülnézet

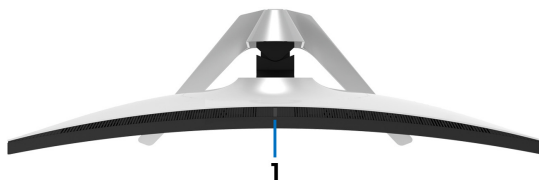

Sorszám	Leírás	Rendeltetés
1	Környezetifény-érzékelő	A környezeti megvilágítás erősségét érzékeli, és ahhoz igazítja a kijelző fényerejét. További információ: Ambient Light Sensor (Környezetifény-érzékelő) .

Hátulnézet

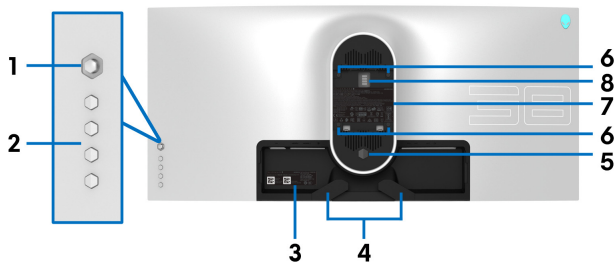

Hátulnézet állvány nélkül

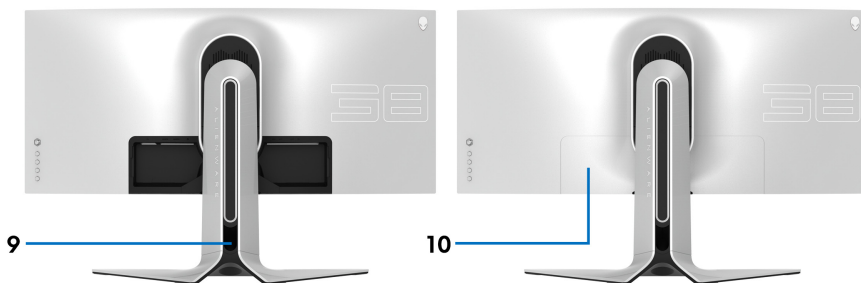

Hátulnézet állvánnyal

Sorszám	Leírás	Rendeltetés
1	Botkormány	A képernyőn megjelenő menü vezérlésére használható.
2	Funkciógombok	További információ: A monitor működtetése.
3	Vonalkód, sorozatszám és a szolgáltatási sorozatszám címkéje	Ha a Dell segítségét kell kérnie műszaki ügyekben, akkor ennek a címkének a tartalmára lesz szüksége. A szolgáltatási sorozatszám egy egyedi alfanumerikus azonosító, amely alapján a Dell technikusai be tudják azonosítani a monitor részegységeit, valamint le tudják kérdezni a garanciainformációkat.
4	Kábelvezető fülek (2)	A kábelek rendszerezésére használható.
5	Az állvány kioldó gombja	Az állvány leválasztása a monitorról.
6	VESA rögzítőlyukak (100 mm x 100 mm – a VESA fedlap alatt található)	A VESA szabvánnyal kompatibilis fali rögzítőkészlettel (100 mm x 100 mm) a monitor falra is szerelhető.
7	Szabályozói címke	A szabályozói jóváhagyások listája található meg rajta.
8	Megvilágítás csatlakozója	Amikor fel van szerelve az állványra a monitor, ezen a csatlakozón keresztül kapja az állvány világítása az áramellátást.
9	Kábelvezető nyílás (az állvány hátulsó oldalán)	A kábelek a nyíláson átvezetve könnyebben elrendezhetők.
10	I/O fedél	A be- és kimeneti (input/output, I/O) portokat védi.

Hátul- és alulnézet

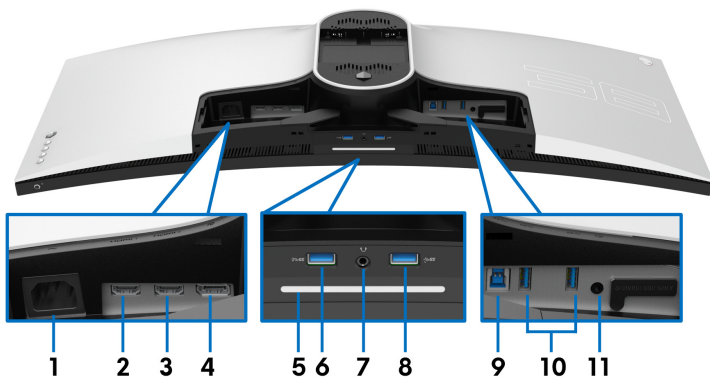

Hátul- és alulnézet állvány nélkül

Sorszám	Leírás	Rendeltetés
1	Tápcsatlakozó	A monitorhoz mellékelt tápkábel csatlakoztatására szolgál.
2	HDMI-port (HDMI 1)	A számítógép HDMI-kábellel történő csatlakoztatására használható (1 db HDMI-kábel a csomag része).
3	HDMI-port (HDMI 2)	A számítógép HDMI-kábellel történő csatlakoztatására használható (1 db HDMI-kábel a csomag része).
4	DisplayPort	<ul style="list-style-type: none">A számítógép DisplayPort – DisplayPort kábellel történő csatlakoztatására használható (a kábel a csomag része) vagy <ul style="list-style-type: none">A számítógép mini-DisplayPort – DisplayPort kábellel történő csatlakoztatására használható (a kábel a csomag része)

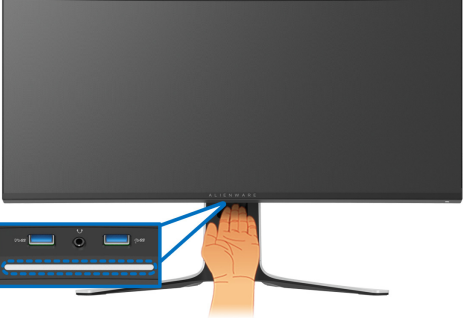
<p>5</p>	<p>Asztalvilágítás</p>	<p>A monitor beüzemelése után a kijelző alsó élén található érzékelőt megérintve kapcsolhatja be és ki az asztalvilágítást.</p> 														
<p>MEGJEGYZÉS: A gyári beállítás a bekapcsolt állapot, vagyis a tápkábel csatlakoztatásakor az asztalvilágítás is bekapcsol. Az alapértelmezett beállítás megváltoztatását lásd: AlienFX Lighting (AlienFX megvilágítás).</p> <p>MEGJEGYZÉS: Ha a Spectrum (Spektrum) funkció Be állapotban van, az asztalvilágítás kikapcsol.</p> <table border="1" data-bbox="221 863 975 1182"> <thead> <tr> <th rowspan="2">A monitor állapota</th> <th colspan="2">Az asztalvilágítás állapota</th> </tr> <tr> <th>Ha a Spectrum (Spektrum) funkció ki van kapcsolva</th> <th>Ha a Spectrum (Spektrum) funkció be van kapcsolva</th> </tr> </thead> <tbody> <tr> <td>Be</td> <td>Engedélyezve</td> <td>Letiltva</td> </tr> <tr> <td>Nincs jel</td> <td>Engedélyezve</td> <td>Letiltva</td> </tr> <tr> <td>Készenlét</td> <td>Engedélyezve</td> <td>Letiltva</td> </tr> </tbody> </table>			A monitor állapota	Az asztalvilágítás állapota		Ha a Spectrum (Spektrum) funkció ki van kapcsolva	Ha a Spectrum (Spektrum) funkció be van kapcsolva	Be	Engedélyezve	Letiltva	Nincs jel	Engedélyezve	Letiltva	Készenlét	Engedélyezve	Letiltva
A monitor állapota	Az asztalvilágítás állapota															
	Ha a Spectrum (Spektrum) funkció ki van kapcsolva	Ha a Spectrum (Spektrum) funkció be van kapcsolva														
Be	Engedélyezve	Letiltva														
Nincs jel	Engedélyezve	Letiltva														
Készenlét	Engedélyezve	Letiltva														
<p>6</p>	<p>SuperSpeed USB 5 Gb/s (USB 3.2 Gen1) Type-A kimeneti port töltési lehetőséggel</p>	<p>Ide csatlakoztassa a tölteni kívánt USB-s készüléket.</p>														

7	Fejhallgató-kimenet	Fejhallgató vagy hangszóró csatlakoztatására használható. VIGYÁZAT: Ha a hangkimeneti szintet 50% fölé emeli a hangerőszabályzóval vagy a hangszínszabályzóval, akkor előfordulhat, hogy megnő a fejhallgatók kimeneti feszültsége, a hangnyomásszint megemelkedését idézve elő.
8, 10	SuperSpeed USB 5 Gb/s (USB 3.2 Gen1) Type-A kimeneti port (3)	USB 3.2 Gen1 (5 Gb/s) készülékek csatlakoztatására használható.* MEGJEGYZÉS: Ezeknek a portoknak a használatához csatlakoztatnia kell a monitorhoz mellékelt USB-kábelt a számítógéphez és a monitor bemeneti USB-portjához.
9	SuperSpeed USB 5 Gb/s (USB 3.2 Gen1) Type-B bemeneti port	A monitorhoz mellékelt USB-kábelt ebbe a portba és a számítógéphez csatlakoztatva lehetővé válik a monitor USB-portjainak használata.
11	Vonalkimeneti port	Hangszóró csatlakoztatására használható. MEGJEGYZÉS: Ebbe a portba fejhallgató nem csatlakoztatható.

*A jelek közötti interferencia elkerülése érdekében, ha vezeték nélküli USB-s eszközt csatlakoztat valamelyik kimeneti USB-portba, akkor lehetőleg ne csatlakoztasson más USB-s eszközt a szomszédos portba.

A monitor technikai jellemzői

Típus	AW3821DW
Képernyő típusa	Aktív mátrixos – TFT LCD
Paneltechnológia	IPS
Képarány	21:9
Látható terület	
Átlósan	952,9 mm (37,52 hüvelyk)
Szélesség (aktív terület)	879,7 mm (34,63 hüvelyk)
Magasság (aktív terület)	366,5 mm (14,43 hüvelyk)
Teljes terület	307758,9 mm ² (477,01 hüvelyk ²)
Képponttávolság	0,22908 mm x 0,22908 mm
Képpont/hüvelyk (Pixel per inch, PPI)	110,874
Betekintési szög	
Függőleges	178° (jellemző)
Vízszintes	178° (jellemző)
Kimenő fényerő	450 cd/m ² (jellemző) 600 cd/m ² (HDR csúcscérték)
Kontraszt	1000:1 (jellemző)
Felület bevonata	Ragyogásmentes, 3H keménységű
Háttérvilágítás	LED, a peremeken elhelyezve

Válaszidő	<ul style="list-style-type: none"> ▪ 1 ms szürke-szürke, Extreme (Extrém) módban* ▪ 2 ms szürke-szürke, Super Fast (Szupergyors) módban ▪ 3 ms szürke-szürke, Fast (Gyors) módban <p>*A 1 ms-os szürke-szürke válaszidő Extreme (Extrém) módban érhető el. A segítségével mérsékelhető a mozgások miatti elmosódás és csökkenthető a megjelenítés válaszideje. Előfordulhat azonban, hogy ilyenkor kisebb, de észlelhető képhibák jelennek meg. Mivel minden rendszer felépítése eltérő, valamint a játékosok igényei is változatosak, az Alienware javasolja, hogy minden felhasználó próbáljon ki többféle módot is, és keresse meg a számára leginkább megfelelőt.</p>
Íveltség	2300R (jellemző)
Színmélység	1,07 milliárd szín
Színskála	130,6% sRGB és DCI P3 95%
Beépített eszközök	<ul style="list-style-type: none"> ▪ SuperSpeed USB 5 Gb/s (USB 3.2 Gen1) hub (1 db USB 3.2 Gen1 (5 Gb/s) bemeneti porttal) ▪ 4 db SuperSpeed USB 5 Gb/s (USB 3.2 Gen1) kimeneti port (amelyek közül 1 port töltésre is alkalmas)
Csatlakozások	<ul style="list-style-type: none"> ▪ 1 db DisplayPort, 1.4-es verzió (hátral) ▪ 2 db HDMI-port, 2.0-s verzió (hátral) ▪ 1 db USB 3.2 Gen1 (5 Gb/s) bemeneti port (hátral) ▪ 4 db USB 3.2 Gen1 (5 Gb/s) kimeneti port (alul: 2; hátral: 2) ▪ 1 db fejhallgató-csatlakozó (alul) ▪ 1 db vonalkimeneti port (hátral)
Kávák szélessége (a monitor szélétől az aktív területig)	
Felül	11,0 mm
Bal/jobboldalon	10,3 mm/10,3 mm
Alul	21,9 mm

Állíthatóság	
Állítható magasságú állvány	0 mm – 130 mm
Döntés	-5° – 21°
Elfordítás	-20° – 20°
MEGJEGYZÉS: Ne szerelje fel a monitort álló (függőleges) helyzetben vagy fejjel lefelé (180°-ban elfordítva), mert az a monitor károsodását okozhatja.	

Felbontás

Típus	AW3821DW
Vízszintes letapogatási tartomány	<ul style="list-style-type: none"> ▪ DisplayPort 1.4: 246 – 246 kHz (automatikus) ▪ HDMI 2.0: 30 – 141 kHz (automatikus)
Függőleges letapogatási tartomány	<ul style="list-style-type: none"> ▪ DisplayPort 1.4: 1 – 144 Hz (automatikus) ▪ HDMI 2.0: 24 – 120 Hz (automatikus)
Maximális előbeállított felbontás	<ul style="list-style-type: none"> ▪ DisplayPort: 3840 x 1600 @ 144 Hz ▪ HDMI: 3840 x 1600 @ 85 Hz

Támogatott videomódok

Típus	AW3821DW
Videomegjelenítési képességek (HDMI és DisplayPort megjelenítés)	480p, 576p, 720p, 1080p, QHD

Előbeállított megjelenítési módok

HDMI megjelenítési módok

Megjelenítési mód	Vízszintes frekvencia (kHz)	Függőleges frekvencia (Hz)	Képpontok órajele (MHz)	Szinkronizálási polaritás (vízszintes/függőleges)
VESA, 640 x 480	31,47	60	25,175	-/-
VESA, 800 x 600	37,88	60	40	+/+
VESA, 1024 x 768	48,36	60	65	-/-
640 x 480p	31,48	60	25,18	-/-
720 x 480p	31,5	60	27,03	-/-
720 x 576p	31,25	50	27	-/-
1280 x 720p @ 50 Hz	37,5	50	74,25	+/+
1280 x 720p @ 60 Hz	45	60	74,25	+/+
1920 x 1080p @ 50 Hz	56,25	50	148,5	+/+
1920 x 1080p @ 60 Hz	67,5	60	148,5	+/+
1920 x 1080p @ 120 Hz	135	120	297	+/+
2560 x 1440 @ 60 Hz	89,43	60	243,25	+/-
2560 x 1440 @ 120 Hz	183	120	497,75	+/-
3840 x 1600 @ 30 Hz	49,2	30	196,65	+/-
3840 x 1600 @ 60 Hz	99,4	60	397,4	+/-
3840 x 1600 @ 85 Hz	141,6	85	566,25	+/-

DP megjelenítési módok

Megjelenítési mód	Vízszintes frekvencia (kHz)	Függőleges frekvencia (Hz)	Képpontok órajele (MHz)	Szinkronizálási polaritás (vízszintes/függőleges)
VESA, 640 x 480	31,47	60	25,175	-/-
VESA, 800 x 600	37,88	60	40	-/-
VESA, 1024 x 768	48,36	60	65	-/-
3840 x 1600 @ 60 Hz	99,4	60	397,4	+/-
3840 x 1600 @ 85 Hz	141,6	85	566,25	+/-
3840 x 1600 @ 100 Hz	167,8	100	671	+/-
3840 x 1600 @ 120 Hz	203,3	120	813	+/-
3840 x 1600 @ 144 Hz	246,8	144	987,25	+/-

 **MEGJEGYZÉS:** A monitor támogatja az NVIDIA® G-SYNC® ULTIMATE technológiát. A részletes információkat arról, hogy mely grafikus kártyák támogatják az NVIDIA® G-SYNC® ULTIMATE funkciókat, lásd: www.geforce.com.

 **MEGJEGYZÉS:** Ahhoz, hogy az NVIDIA® G-SYNC® ULTIMATE technológia funkcióit teljes mértékben ki tudja használni, a monitort közvetlenül a számítógépben található Nvidia grafikus kártya HDMI- vagy DisplayPort-kimenetére kell csatlakoztatnia.

Villamossági jellemzők

Típus	AW3821DW
Videobemeneti jelek	HDMI 2.0/DisplayPort 1.4, 600 mV mindegyik differenciálvonalon, 100 Ω bemeneti impedancia differenciálpáronként
Váltakozó áramú bemeneti feszültség/frekvencia/áram	100 VAC – 240 VAC / 50 Hz vagy 60 Hz \pm 3 Hz / 1,8 A (jellemző)
Bekapcsolási túláram	<ul style="list-style-type: none"> ▪ 120 V: 40 A (max) 0°C hőmérsékletnél (hidegindítás) ▪ 220 V: 80 A (max) 0°C hőmérsékletnél (hidegindítás)
Energiafogyasztás	<ul style="list-style-type: none"> ▪ 0,2 W (kikapcsolt mód)¹ ▪ 0,3 W (készletléti mód)¹ ▪ 43,5 W (bekapcsolt mód)¹ ▪ 125 W (max)² ▪ 46,35 W (Pon)³ ▪ 144,04 kWh (TEC)³

¹ Az EU 2019/2021 és az EU 2019/2013 által meghatározott módon.

² Maximális fényerő és kontraszt esetén, az összes USB-porton maximális áramfelvétellel.

³ Pon: Energiafogyasztás bekapcsolt módban, az Energy Star tesztmóddal összhangban.

TEC: Összesített energiafogyasztás kWh-ban mérve, az Energy Star tesztmóddal összhangban.

A jelen dokumentum tartalma csupán tájékoztató jellegű, és laboratóriumi körülmények között végzett méréseken alapul. Előfordulhat, hogy az Ön által használt monitor eltérően viselkedik, az Ön által használt szoftvektől, komponensektől és perifériáktól függően. A gyártó nem köteles az itt szereplő információk frissítésére.

Ebből fakadóan nem javasolt, hogy a felhasználó az elektromos tűrőhatárok vagy egyéb tényezők tekintetében kizárólagosan az itt szereplő információkra támaszkodjon. Az adatok pontosságára vagy teljességére nem vállalunk sem kifejezett, sem hallgatólagos garanciát.

Fizikai jellemzők

Típus	AW3821DW
Jelkábel típusa	<ul style="list-style-type: none">▪ Digitális: HDMI, 19 érintkezős▪ Digitális: DisplayPort, 20 érintkezős▪ Univerzális soros busz (USB): USB, 9 érintkezős
MEGJEGYZÉS: A Dell monitorokat úgy tervezték, hogy a hozzájuk mellékelt videokábelekkel optimálisan működjenek. Mivel a Dell nem lehet hatással a piacon jelen lévő kábelgyártók tevékenységére, valamint az általuk értékesített kábelek anyagára, csatlakozóira és gyártási folyamatára, a Dell nem vállal garanciát a videomegjelenítés teljesítményéért, ha a monitort nem a Dell által mellékelt kábellel használják.	
Méreték (állvánnyal)	
Magasság (felemelve)	579,7 mm (22,82 hüvelyk)
Magasság (leengedve)	449,7 mm (17,70 hüvelyk)
Szélesség	894,9 mm (35,23 hüvelyk)
Mélység	293,5 mm (11,56 hüvelyk)
Méreték (állvány nélkül)	
Magasság	399,4 mm (15,72 hüvelyk)
Szélesség	894,9 mm (35,23 hüvelyk)
Mélység	130,1 mm (5,12 hüvelyk)
Állvány méretei	
Magasság (felemelve)	453,8 mm (17,87 hüvelyk)
Magasság (leengedve)	444,4 mm (17,50 hüvelyk)
Szélesség	599,6 mm (23,61 hüvelyk)
Mélység	293,5 mm (11,56 hüvelyk)
Súly	
Csomagolással együtt	19,3 kg (42,49 font)
Súly állvánnyal és kábelekkel együtt	12,1 kg (26,77 font)

Súly állvány nélkül (falra vagy VESA állványra való rögzítéshez – kábelek nélkül)	7,9 kg (17,49 font)
Az állvány súlya	3,6 kg (7,94 font)

Környezetvédelmi jellemzők

Típus	AW3821DW
Szabványoknak való megfelelés	
Arzéntól mentes üveg és higanytól mentes (csak a panel)	
Hőmérséklet	
Működés	0°C – 40°C (32°F – 104°F)
Működésen kívül	<ul style="list-style-type: none"> ▪ Tárolás: -20°C – 60°C (-4°F – 140°F) ▪ Szállítás: -20°C – 60°C (-4°F – 140°F)
Páratartalom	
Működés	10% – 80% (páralecsapódástól mentesen)
Működésen kívül	<ul style="list-style-type: none"> ▪ Tárolás: 5% – 90% (páralecsapódástól mentesen) ▪ Szállítás: 5% – 90% (páralecsapódástól mentesen)
Tengerszint feletti magasság	
Működés	5000 m (16404 láb) (maximum)
Működésen kívül	12192 m (40000 láb) (maximum)
Hőkibocsátás	<ul style="list-style-type: none"> ▪ 426,5 BTU/óra (maximum) ▪ 177,42 BTU/óra (jellemző)

Az érintkezők kiosztása

DisplayPort-csatlakozó

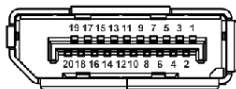

Érintkező sorszama	A csatlakoztatott jelkábel 20 érintkezővel ellátott oldala
1	ML3 (n)
2	GND
3	ML3 (p)
4	ML2 (n)
5	GND
6	ML2 (p)
7	ML1 (n)
8	GND
9	ML1 (p)
10	ML0 (n)
11	GND
12	ML0 (p)
13	GND
14	GND
15	AUX (p)
16	GND
17	AUX (n)
18	Menet közbeni csatlakoztatás érzékelése
19	Re-PWR
20	+3,3 V DP_PWR

HDMI-csatlakozó

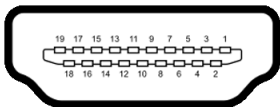

Érintkező sorszáma	A csatlakoztatott jelkábel 19 érintkezővel ellátott oldala
1	TMDS DATA 2+
2	TMDS DATA 2 SHIELD
3	TMDS DATA 2-
4	TMDS DATA 1+
5	TMDS DATA 1 SHIELD
6	TMDS DATA 1-
7	TMDS DATA 0+
8	TMDS DATA 0 SHIELD
9	TMDS DATA 0-
10	TMDS CLOCK+
11	TMDS CLOCK SHIELD
12	TMDS CLOCK-
13	CEC
14	Fenntartva (nincs bekötve a készüléken)
15	DDC CLOCK (SCL)
16	DDC DATA (SDA)
17	DDC/CEC föld
18	+5 V POWER
19	MENET KÖZBENI CSATLAKOZTATÁS ÉRZÉKELÉSE

Plug and Play képesség

A monitor bármely Plug and Play-kompatibilis rendszerhez csatlakoztatható. A monitor automatikusan átadja a számítógépnek a kiterjesztett kijelzőazonosító adatokat (Extended Display Identification Data, EDID) a Display Data Channel (megjelenítői adatcsatorna, DDC) protokollon keresztül, így a rendszer képes önmaga konfigurálására és az optimális monitorbeállítások kiválasztására. A monitor legtöbb beállításának megadása automatikus, de szükség esetén eltérő beállítások is kiválaszthatók. További információ a monitor beállításainak megváltoztatásáról: [A monitor működtetése](#).

Univerzális soros busz, USB csatoló

Ebben a szakaszban a monitoron található USB-portokkal kapcsolatos információkat foglaltuk össze.

 **MEGJEGYZÉS: A monitor kompatibilis a SuperSpeed USB 5 Gb/s (USB 3.2 Gen1) szabvánnyal.**

Átviteli sebesség	Adatátvitel sebessége	Energiafogyasztás*
Super-Speed	5 Gb/s	4,5 W (maximum, portonként)
Nagy sebességű	480 Mb/s	4,5 W (maximum, portonként)
Teljes sebességű	12 Mb/s	4,5 W (maximum, portonként)

*Legfeljebb 2 A a kimeneti USB-porton ( akkumulátor ikon jelöli), ha akkumulátor töltésére alkalmas vagy normál USB-s eszköz van csatlakoztatva.

USB 3.2 Gen1 (5 Gb/s) bemeneti csatlakozó

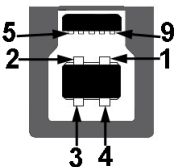

Érintkező sorszama	A csatlakozó 9 érintkezővel ellátott oldala
1	VCC
2	D-
3	D+

4	GND
5	SSTX-
6	SSTX+
7	GND
8	SSRX-
9	SSRX+

USB 3.2 Gen1 (5 Gb/s) kimeneti csatlakozó



Érintkező sorszáma	A csatlakozó 9 érintkezővel ellátott oldala
1	VCC
2	D-
3	D+
4	GND
5	SSRX-
6	SSRX+
7	GND
8	SSTX-
9	SSTX+

USB-portok

- 1 db bemeneti – hátul
- 2 db kimeneti – hátul
- 2 db kimeneti – alul

Töltőport – a  ikon jelöli; legfeljebb 2 A áramerősséggel történő gyorsöltésre képes, ha a csatlakoztatott eszköz BC1.2-kompatibilis.

 **MEGJEGYZÉS: A SuperSpeed USB 5 Gb/s (USB 3.2 Gen1) működéshez a SuperSpeed USB 5 Gb/s (USB 3.2 Gen1) technológia támogatására képes számítógép szükséges.**

 **MEGJEGYZÉS: A monitor USB-portjai csak akkor működnek, ha a monitor be van kapcsolva vagy készenléti módban van. Ha ki-, majd visszakapcsolja a monitort, akkor a csatlakoztatott perifériák normál működésének helyreállításához szükség lehet néhány másodpercre.**

Az LCD-monitorok minőségére és képpontjaira vonatkozó garanciák

Az LCD-monitorok gyártása során nem szokatlan, hogy egy vagy néhány képpont valamilyen állapotban véglegesen rögzül. Az ilyen hibákat nehéz észlelni, és nem befolyásolják a kijelző minőségét vagy használhatóságát. A Dell monitorok minőségével és a képpontjaira vonatkozó garanciavállalással kapcsolatban lásd: www.dell.com/pixelguidelines.

Ergonómia

 **VIGYÁZAT: A billentyűzetek helytelen vagy huzamosabb ideig történő használata sérüléshez vezethet.**

 **VIGYÁZAT: A monitor huzamosabb ideig történő használata szemfáradást okozhat.**

A kényelmes és hatékony használat érdekében a számítógépes munkaállomás berendezésekor kövesse a következő javaslatokat:

- Úgy helyezze el a számítógépet, hogy a monitor és a billentyűzet közvetlenül Ön előtt legyen munka közben. A billentyűzet helyes elhelyezését a kereskedelemben kapható különleges támasztékok is segíthetik.
- A számfáradás és a nyaktájéki, a karokat, a hátat és a vállakat érintő, a monitor hosszabb ideig tartó használatából fakadó fájdalmak elkerülése érdekében a következőket javasoljuk:
 1. A képernyő és a szemek közötti távolság 20 – 28 hüvelyk (50 – 70 cm) legyen.
 2. Pislogjon gyakran, így nedves marad a szemfelszín, illetve a monitor huzamosabb ideig tartó használat után vízzel nedvesítse meg a szemét.
 3. Tartson rendszeres és gyakori szünetet; 2 óránként 20 percet.
 4. A szünetek ideje alatt ne tekintsen a monitorra. Nézzon egy legalább 6 méterre (20 láb) lévő tárgyra, és legalább 20 másodpercig tartsa rajta a tekintetét.
 5. A nyakban, karban, hátban és a vállakban jelentkező elmerevedéseket a szünetek során végzett nyújtó gyakorlatokkal enyhítse.

- Ügyeljen arra, hogy a képernyő a szemével egy szintben vagy annál kicsivel lejjebb legyen, amikor helyet foglal a monitorral szemben.
- Állítsa be a monitor döntését, kontrasztját és fényerejét.
- Gondoskodjon a környezet megvilágításáról (pl. mennyezeti vagy asztali lámpával, megfelelő függönnyel vagy árnyékolóval az ablakon), és csökkentse minimálisra a képernyőn megjelenő túkröződések, ragyogó felületeket.
- A hát alsó részének megfelelő támasztást biztosító széket használjon.
- A billentyűzet és az egér használatakor az alkarját tartsa vízszintesen, a csuklóját pedig szemleges, kényelmes helyzetben.
- A billentyűzet és az egér használatakor hagyjon helyet, ahova le tudja támasztani a karját.
- A felkarját mindkét oldalon tartsa természetes helyzetben.
- Ügyeljen arra, hogy a lábát egyenesen tegye le a padlóra.
- Ülő helyzetben ügyeljen arra, hogy a lábának súlya a lábfejére háruljon, és ne az ülőlap elülső részére. Állítsa be megfelelően a szék magasságát, illetve a megfelelő ülőhelyzet kialakítása érdekében használjon lábtámaszt, ha szükséges.
- Időnként váltson más tevékenységre. Próbálja úgy szervezni a munkáját, hogy ne kelljen huzamosabb ideig ülve dolgoznia. Rendszeresen álljon fel és sétáljon egyet.
- Az asztal alatti részt tartsa szabadon, kábelektől mentesen, ezzel egyrészt biztosítva az ülő munkavégzés kényelmét, másrészt megelőzve a megbotlások miatti baleseteket.

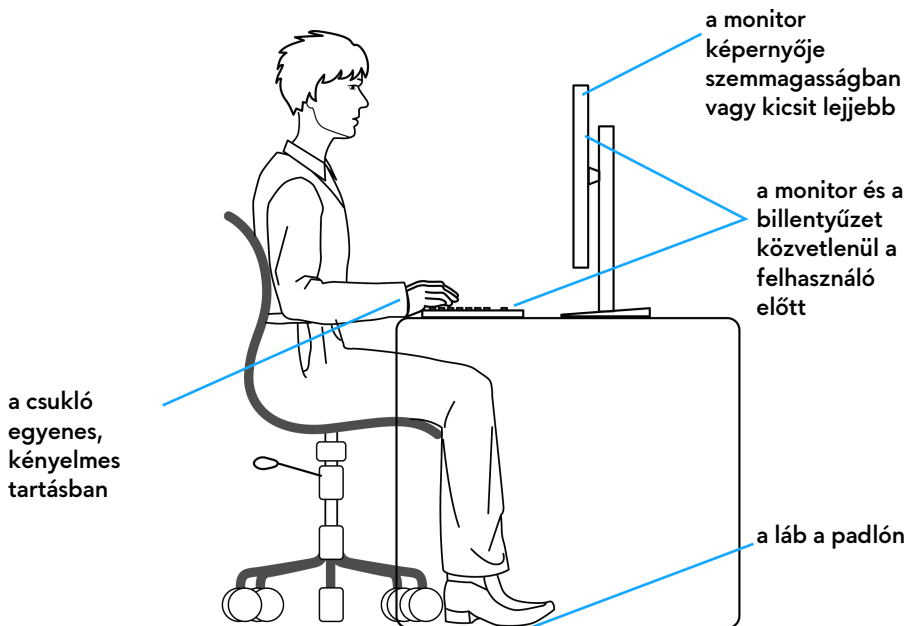

A képernyő kezelése és mozgatása

Annak érdekében, hogy a monitor megemelése és szállítása biztonságosan történjen, kövesse az alábbi irányelveket:

- A monitor megemelése vagy mozgatása előtt kapcsolja ki a számítógépet és a monitort is.
- Az összes kábelt húzza le a monitorról.
- Tegye be a monitort az eredeti dobozába, az eredeti csomagolóanyagokkal.
- A monitor megemelésékor és mozgatásakor annak alsó és oldalsó élét fogja meg, finoman, erősebb nyomás kifejtése nélkül.

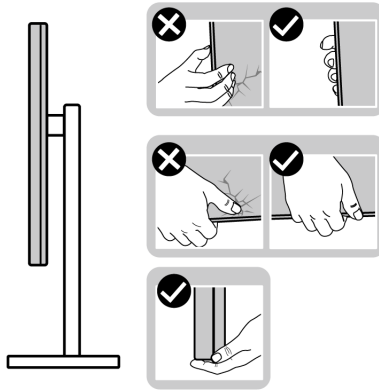

- A monitor megemelésakor és mozgításakor a képernyő Öntől el nézzen. A karcolások és egyéb sérülések elkerülése érdekében ne nyomja meg a kijelzőt.

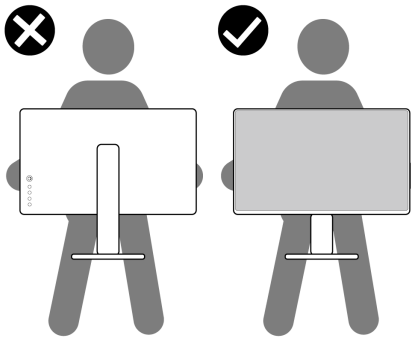

- A monitor megemelésakor és mozgításakor ne tartsa az állvány karjánál vagy talpánál fogja „fejjel lefelé” a monitort. Ellenkező esetben a monitor károsodásához és személyi sérüléshez vezető baleset történhet.

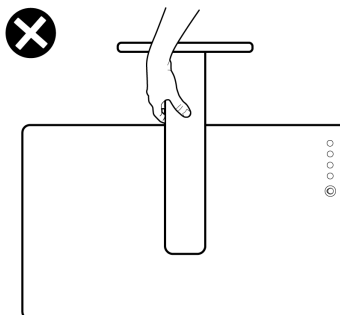

Karbantartási útmutatás

A monitor tisztítása

 **VIGYÁZAT:** A monitor tisztítása előtt tanulmányozza a **Biztonsági útmutatás** című szakaszt.



 **FIGYELMEZTETÉS:** Tisztítás előtt húzza ki a monitor tápkábelét az elektromos csatlakozóaljzatból.

A monitor kicsomagolása, tisztítása és kezelése során kövesse az alábbi bevált eljárásokat:

- Antisztatikus képernyő tisztítására puha, tiszta kendőt és vizet használjon. Ha lehetséges, válasszon kifejezetten képernyők, illetve antisztatikus felületek tisztítására való kendőt. Ne használjon benzolt, higítót, ammóniát, súrolószert vagy sűrített levegőt.
- A monitor tisztítására használjon enyhén nedves, meleg törlőkendőt. Ne használjon mosogatószert, mert az tejes hatású filmréteget képezhet a monitoron.
- Ha a monitor kicsomagolásakor fehér színű port észlel, törlőkendővel törölje le.
- A monitor kezelése során óvatosan járjon el, mert a sötét színű monitorokon feltűnőbbek a fehér színű karcolások, mint a világos készülékeken.
- Annak érdekében, hogy a monitor a legjobb képminőséget nyújtsa hosszabb távon is, használjon dinamikus képernyőkímélőt, valamint kapcsolja ki a monitort, amikor nem használja.

A monitor beüzemelése

Az állvány felszerelése

-  **MEGJEGYZÉS:** Gyárilag az állvány nincs össze- és felszerelve a monitorra.
 -  **MEGJEGYZÉS:** Az alábbi útmutatás csak arra az esetre vonatkozik, amikor a monitort a mellékelt állványon kívánja használni. Ha egyéb forrásból származó állványt szeretne használni, akkor kövesse az állványhoz mellékelt szerelési útmutatást.
 -  **VIGYÁZAT:** Az alábbi lépések az ívelt képernyő védelmét szolgálják. A beüzemeléshez kövesse az itt szereplő útmutatást.
1. Csomagolja ki az állvány karját és talpát.

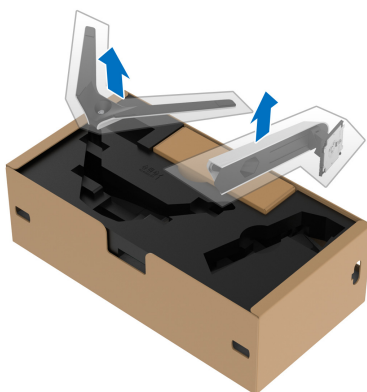

2. Igazítsa az állvány karját a talpra.
3. Nyissa ki az állvány talpán lévő szárnyas csavart, majd az óramutató járásával megegyező irányba forgatva rögzítse egymáshoz a két darabot.
4. Hajtsa vissza a csavar szárnyát.



5. Nyissa fel a kijelzőt védő csomagolást, amivel hozzáférhetővé válik a kijelző VESA foglalat.



△ **VIGYÁZAT:** Amikor felszereli az állványt a kijelzőre, ne tegye az állványt közvetlenül a kijelzőpanel hátoldalára. Ha mégis így tesz, a helytelen illeszkedés miatt megsérülhetnek az állványon található rugós érintkezőcsapok.

6. Óvatosan illeszse az állvány karján lévő füleket a kijelző hátoldalán kialakított nyílásokba, majd nyomja lefelé a kart, amíg a helyére nem kattann.

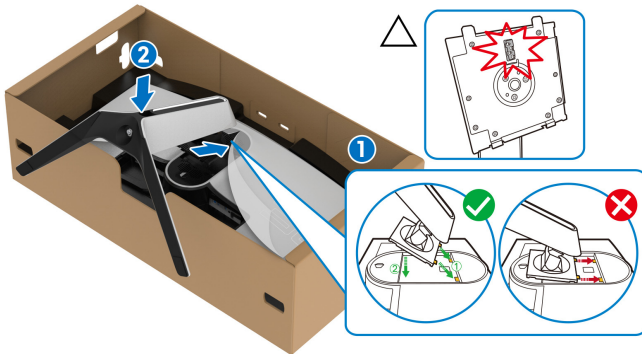

7. Vezesse át a tápkábelt az állványon kialakított kábelvezető nyíláson, majd a kijelző hátoldalán lévő kábelvezető fülön.
8. Csatlakoztassa a tápkábelt a monitorhoz.

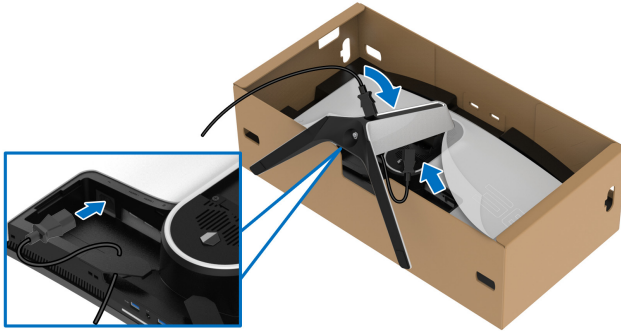

9. Vezesse át a szükséges kábeleket, például az USB 3.2 Gen1 (5 Gb/s) bemeneti kábelt, az USB 3.2 Gen1 (5 Gb/s) kimeneti kábelt, valamint a HDMI- és a DisplayPort-kábeleket az állványon kialakított kábelvezető nyíláson.

MEGJEGYZÉS: Az USB 3.2 Gen1 (5 Gb/s) kábelek nincsenek mellékelve a monitorhoz, és külön vásárolhatók meg.

10. Csatlakoztassa a szükséges kábeleket a monitorhoz.

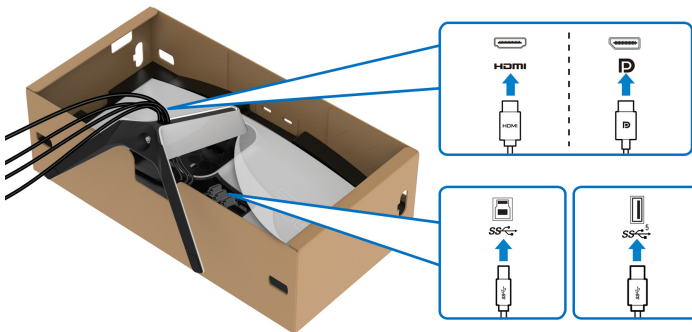

MEGJEGYZÉS: A Dell monitorokat úgy tervezték, hogy a hozzájuk mellékelte kábelekkel optimálisan működjenek. Nem a Dell által szállított kábel használata esetén a Dell nem garantálja a videominőséget és a készülék teljesítményét.

MEGJEGYZÉS: Gondosan vezesse el és rendszerezze a kábeleket, még az I/O fedél felhelyezése előtt.

VIGYÁZAT: Ne csatlakoztassa a tápkábelt a fali aljzatba, illetve ne kapcsolja be a monitort, amíg erre vonatkozó útmutatást nem kap.

11. Az állvány karját megfogva óvatosan emelje fel a monitort, majd tegye sík felületre.



VIGYÁZAT: A véletlen sérülések elkerülése érdekében tartsa biztosan az állványt, amikor felemeli a monitort.

12. Vegye le a monitort védő csomagolást.

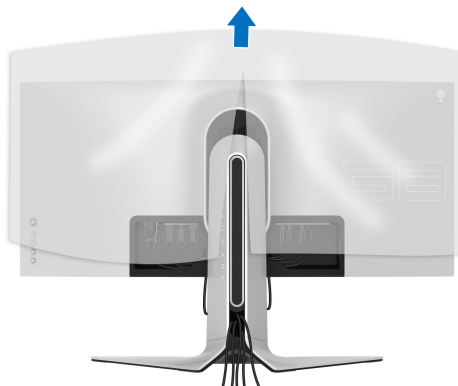

13. Csúsztassa be az I/O fedélén lévő fűleket a kijelző hátoldalán kialakított nyílásokba, majd nyomja kattanásig a helyére.

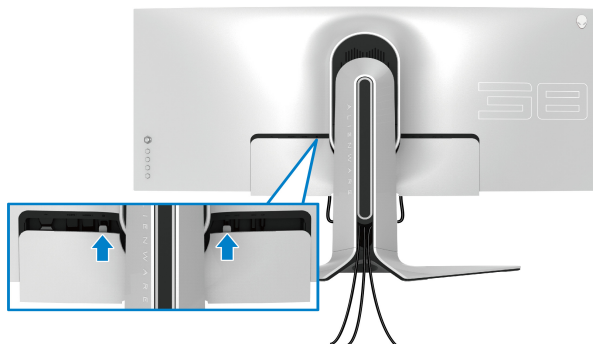

- MEGJEGYZÉS:** Ügyeljen arra, hogy az összes kábel áthaladjon az I/O fedélén és az állvány karján lévő kábelevezető nyíláson.

A számítógép csatlakoztatása

- FIGYELMEZTETÉS:** Mielőtt megkezdené a jelen szakaszban szereplő műveletek bármelyikét, tanulmányozza a [Biztonsági útmutatás](#) szakaszt.

- MEGJEGYZÉS:** Ne csatlakoztassa egyszerre az összes kábelt a számítógéphez.

- MEGJEGYZÉS:** Az itt látható ábrák csak illusztrációs célt szolgálnak. A számítógép kialakítása, megjelenése ettől eltérő is lehet.

A monitor csatlakoztatása a számítógéphez:

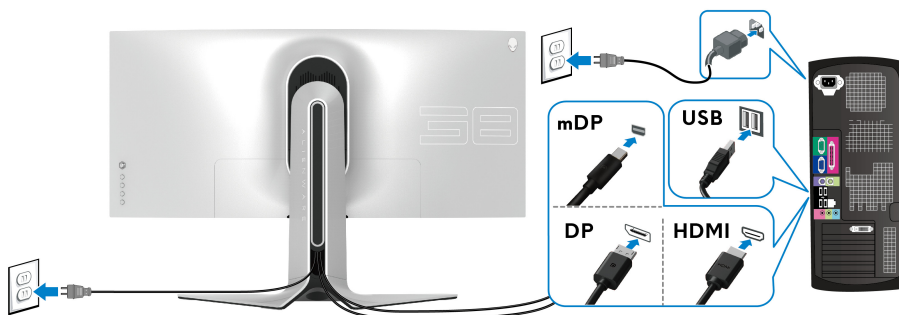

1. Csatlakoztassa a DisplayPort-kábel (vagy a Mini-DisplayPort – DisplayPort kábel), illetve a HDMI-kábel másik végét a számítógéphez.
2. Csatlakoztassa az USB 3.2 Gen1 bemeneti kábel másik végét a számítógép egyik USB 3.2 Gen1 portjához.

3. Csatlakoztassa az USB 3.2 Gen1 perifériákat a monitor USB 3.2 Gen1 kimeneti portjaihoz.
4. Csatlakoztassa a számítógép és a monitor tápkábelét a legközelebbi fali aljzatba.
5. Kapcsolja be a monitort és a számítógépet.
Ha a monitoron megjelenik a kép, akkor a beüzemelés befejeződött. Ha a monitoron nem látható a kép, akkor tanulmányozza a **Gyakori problémák** fejezetet.

A monitor állványának leszerelése

- MEGJEGYZÉS:** A szerelés közbeni megkarcolás elkerülése érdekében tegye a monitort puha, tiszta felületre.
- MEGJEGYZÉS:** Az alábbi útmutatás csak arra az esetre vonatkozik, amikor a monitorról a gyárilag mellékelt állványt kívánja leszerelni. Ha egyéb forrásból származó állványt leszerelésére készül, akkor kövesse az állványhoz mellékelt szerelési útmutatást.

Az állvány leszerelése:

1. Kapcsolja ki a monitort.
2. Az összes kábelt húzza ki a számítógépből.
3. Tegye a monitort puha kendőre vagy párnára.
4. Óvatosan vegye le az I/O fedelet a monitorról.

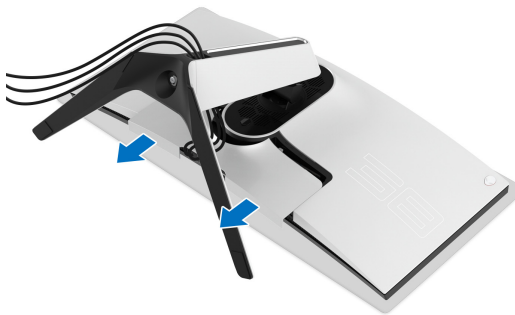

5. Húzza ki a kábeleket a monitorból, majd húzza át őket az állvány karján kialakított kábelevelvezető nyíláson.

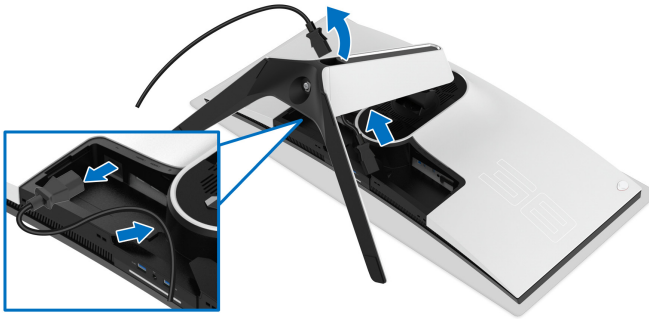

6. Nyomja meg és tartsa nyomva az állvány kioldó gombját.

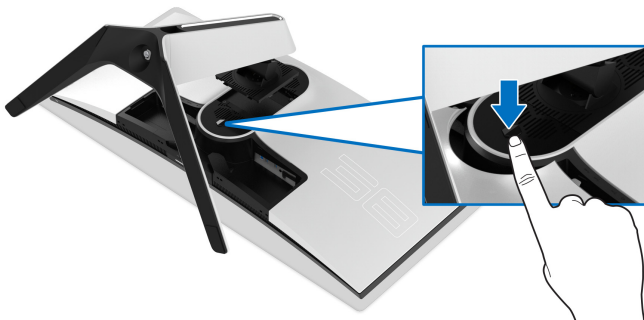

7. Emelje fel és vegye le a monitorról az állványt.



Falra szerelés VESA szabvány szerinti szerelvénnel (opcionális)

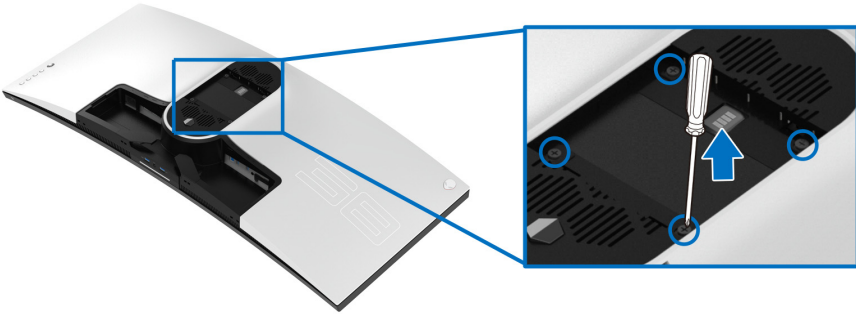

(Csavarméret: M4 x 10 mm)

Lásd a VESA-kompatibilis falı rögzítı szerelvényhez mellékelt útmutatást.

1. Tegye a monitorpanelt stabil és sík felületre terített puha kendőre vagy párnára.
2. Szerelje le a monitor állványát. (Lásd: **A monitor állványának leszerelése.**)
3. Phillips fejű csavarhúzóval távolítsa el a műanyag fedelet rögzítő négy csavart.
4. Szerelje fel a falı rögzítı szerelvény tartókeretét a monitorra.
5. Szerelje fel a monitort a falra. További információt a falı rögzítı szerelvényhez mellékelt dokumentációban talál.

MEGJEGYZÉS: Kizárólag UL minősítésű falı tartókeret használható, amelynek terhelhetősége legalább 31,6 kg legyen.

A monitor működtetése

A monitor bekapcsolása

A monitor bekapcsolásához nyomja meg a be- és kikapcsoló gombot.

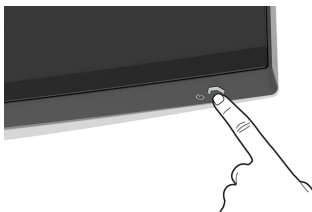

A botkormány használata

A monitor hátoldalán található botkormánnyal lehet módosításokat végezni a képernyőn megjelenő menüben.

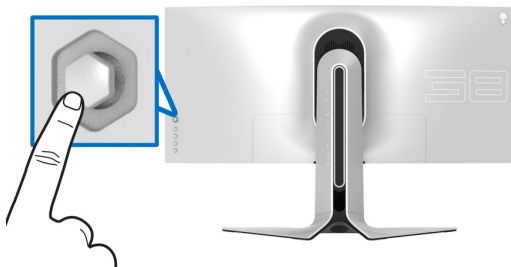

1. A képernyőn megjelenő menü megnyitásához nyomja meg a botkormányt.
2. A botkormányt fel/le/jobbra/balra nyomva válthat a különböző pontok között.
3. A botkormányt újra megnyomva erősítheti meg a megadott beállításokat, illetve léphet ki a menüből.

Botkormány

Leírás



- A képernyőn megjelenő menüben a gomb megnyomásával erősítheti meg a választását, illetve mentheti a beállításokat.
 - Ha a képernyőn megjelenő menü nincs megnyitva, akkor a gomb megnyomásával nyithatja meg. Lásd: [A menürendszer elérése.](#)
-

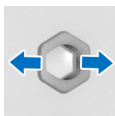

- Kétirányú navigáció (jobbra és balra).
- Jobbra lépve beléphet az almenübe.
- Balra lépve kiléphet az almenüből.
- A kijelölt menüelemhez tartozó érték növelése (jobbra) vagy csökkentése (balra).

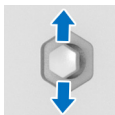



- Kétirányú navigáció (fel és le).
- Váltás a menüpontok között.
- A kijelölt menüelemhez tartozó érték növelése (fel) vagy csökkentése (le).

A hátoldali kezelőszervek használata

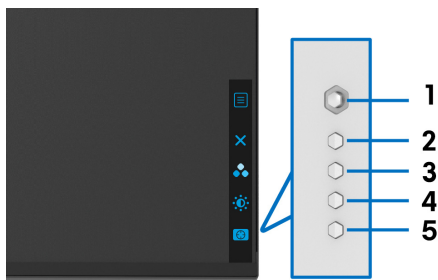
A képernyőn megjelenő menü megnyitására és a gyorsgombok elérésére a monitor hátoldalán található gombok használhatók.



A hátoldali gombok funkcióit az alábbi táblázatban foglaltuk össze:

Hátoldali gomb	Leírás
1  Menü	A képernyőn megjelenő főmenü megnyitása. Lásd: A menürendszer elérése.
2  Kilépés	Kilépés a képernyőn megjelenő menüből.
3  Gyorsgomb/Preset Modes (Előbeállított módok)	A kívánt színmód kiválasztása az előbeállítások listájáról.

4



Gyorsgomb/Brightness/ Contrast (Fényerő/ Kontraszt)

A **Brightness/Contrast (Fényerő/
Kontraszt)** csúszkák közvetlen elérése.

5



Gyorsgomb/Dark Stabilizer (Sötétstabilizáló)

A **Dark Stabilizer (Sötétstabilizáló)** csúszkájának közvetlen elérése.

Ha megnyomja ezeknek a hátoldali gomboknak bármelyikét (a botkormányt is ideértve), megnyílik a képernyőn megjelenő állapotsor, ahol egyes beállítások éppen érvényes értéke látható.

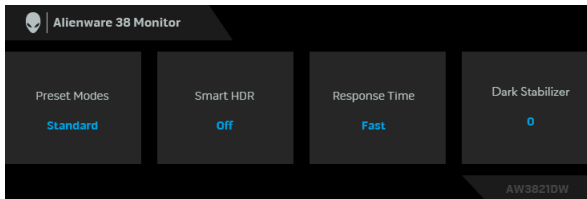

MEGJEGYZÉS: A Smart HDR (Intelligens HDR) automatikusan bekapcsol, ha a készülék HDR tartalmat észlel. A kézi bekapcsolására nincs lehetőség.

A képernyőn megjelenő menü használata

A menürendszer elérése



Game (Játék)

A játékok megjelenítésével kapcsolatos beállítások módosítása.

Leírás

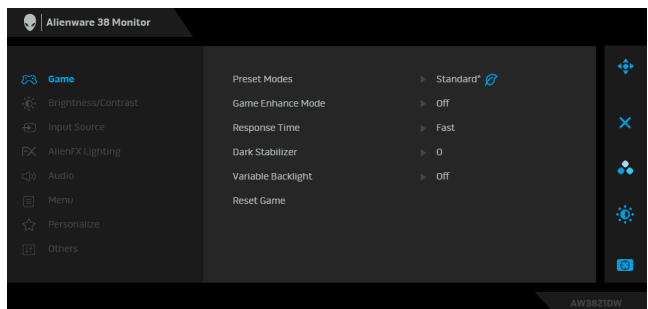

Preset Modes (Előbeállított módok)

Választás az előbeállított színmódok listájáról.

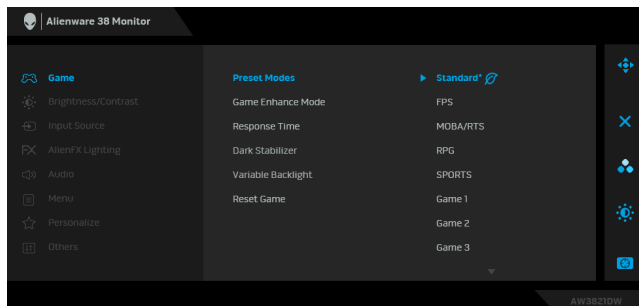

- **Standard (Normál)*:** A monitor alapértelmezett színbeállításainak betöltése. Ez az alapértelmezett előbeállított mód. (* DisplayHDR-megfelelő módot jelent)
- **FPS:** A First-Person Shooter (FPS) játékok futtatásához ideális színbeállítások betöltése.
- **MOBA/RTS:** A Online többjátékos csatamező (MOBA) és a Valós idejű stratégiai játék (RTS) játékok futtatásához ideális színbeállítások betöltése.
- **RPG:** A Szerepjátékos (RPG) játékok futtatásához ideális színbeállítások betöltése.
- **SPORTS:** A sportjátékokhoz ideális színbeállítások betöltése.
- **Game 1 (Játék 1)/Game 2 (Játék 2)/Game 3 (Játék 3):** A **Response Time (Válaszidő)**, a szín és a **Dark Stabilizer (Sötétstabilizáló)** beállításának testreszabása a saját játékgigények alapján.
- **ComfortView:** A képernyő által kibocsájtott kék fény mennyiségének csökkentése, elősegítve a szemkímélő használatot.

FIGYELMEZTETÉS: A monitor által kibocsájtott kék fény hosszabb távon szemfáradást és szemkárosodást okozhat, illetve a digitális szemfáradtságnak nevezett tünetegyüttes kialakulásához vezethet. A monitor huzamosabb ideig tartó használata a nyakban, a karokban, a hátban és a vállakban jelentkező fájdalmat is okozhat. További információ: [Ergonómia](#).

Preset Modes (Előbeállított módok)

- **Warm (Meleg):** Alacsonyabb színhőmérsékletű színek megjelenítése. A képernyő képe vörös/sárga árnyalatúvá, melegebb hatásúvá válik.
- **Cool (Hideg):** Magasabb színhőmérsékletű színek megjelenítése. A képernyő képe kékes árnyalatúvá, hidegebb hatásúvá válik.
- **Custom Color (Egyéni szín):** A színbeállítások kézi módosítása. A botkormánnyal állítsa be a három szín (vörös/zöld/kék) értékét; így létrehozhatja a saját előbeállított színmódját.

Game Enhance Mode (Játékjavítási mód)

Ebben a menüpontban három olyan funkció érhető el, amely a játékok futtatásakor bizonyulhat hasznosnak.

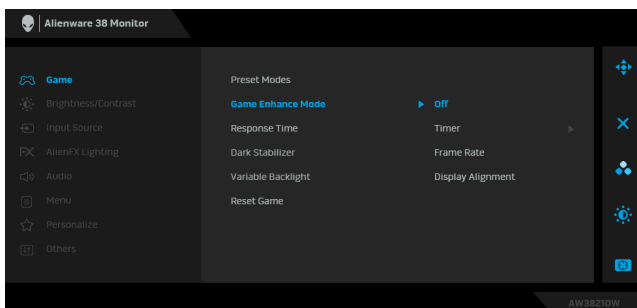

▪ Off (Ki)

A **Game Enhance Mode (Játékjavítási mód)** menüpontban elérhető funkciók letiltása.

▪ Timer (Időzítő)

A kijelző bal felső sarkában megjelenő időzítő be- és kikapcsolása. Az időzítő a játék elindítása óta eltelt időt jeleníti meg. Válassza ki a listáról a megfelelő időtartamot, így bármikor ellenőrizheti a hátralévő időt.

▪ Frame Rate (Képssebesség)

Az **On (Be)** értéket kiválasztva megjelenítheti az aktuális képssebességet a játékok futtatásakor. Minél magasabb az érték, annál gördülékenyebbek a mozgások.

▪ Display Alignment (Kijelzőigazítás)

Lehetővé teszi több megjelenítő tartalmának tökéletes összehangolását.

Response Time (Válaszidő) A **Response Time (Válaszidő)** beállítása **Fast (Gyors)**, **Super Fast (Supergyors)** vagy **Extreme (Extrém)** értékre.

Dark Stabilizer (Sötétstabilizáló) Ez a funkció a sötét játékjeleneteknél javítja a láthatóságot. Minél nagyobb a beállított érték (amely 0 és 3 közötti lehet), annál jobb a sötét képrészek láthatósága.

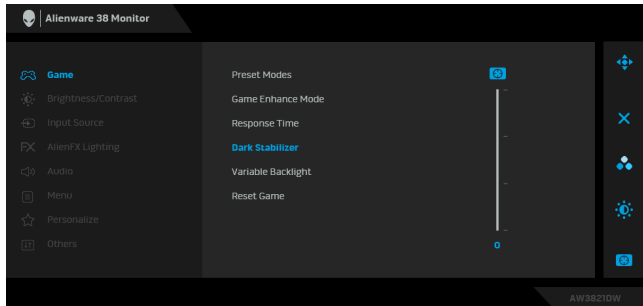

Variable Backlight (Változó háttérvilágítás) A háttérvilágítás optimális értékre állítása a fényerő módosításával, a kiválasztott előbeállításnak megfelelően.

- **Mode 0 (0. mód):** Játékhoz ideális.
- **Mode 1 (1. mód):** Vegyes, játékok futtatását és általános alkalmazásokat is magában foglaló használathoz javasolt. Amikor HDR tartalom jelenik meg a monitoron, ez az alapértelmezett beállítás.
- **Mode 2 (2. mód):** Asztali használathoz, fényképek szerkesztéséhez stb.
- **Off (Ki):** Amikor SDR tartalom látható a monitoron, ez az alapértelmezett beállítás. Ha HDR tartalom jelenik meg, ez a választási lehetőség nem érhető el.

MEGJEGYZÉS: A **Mode 0 (0. mód)**, a **Mode 1 (1. mód)** vagy a **Mode 2 (2. mód)** kiválasztásakor nagy valószínűséggel megváltozik a háttérvilágítás erőssége, függően a képernyőn látható tartalomtól, és ez a normál működés része.

Reset Game (Játék alapállapotba állítása) A **Game (Játék)** menüben elérhető összes beállítás visszaállítása gyári alapértékre.



Brightness/ Contrast (Fényerő/ Kontraszt)

A **Brightness/Contrast (Fényerő/Kontraszt)** módosítására szolgáló menüpont megnyitása.

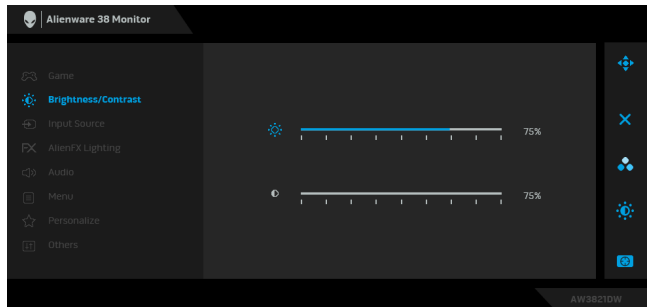

Brightness (Fényerő)

Brightness (Fényerő) – a háttérvilágítás erősségét határozza meg.

A botkormányt jobbra nyomva növelheti, balra tolva pedig csökkentheti a fényerőt. A minimális érték 0, a maximális érték 100.

Contrast (Kontraszt)

Először mindig a **Brightness (Fényerő)** állítsa be, ezt követően a **Contrast (Kontraszt)** értékét csak akkor módosítsa, ha valóban szükséges.

A botkormányt jobbra nyomva növelheti, balra tolva pedig csökkentheti a kontrasztot. A minimális érték 0, a maximális érték 100.

A **Contrast (Kontraszt)** a képernyőn látható sötét és fényes részek közötti különbség mértékét határozza meg.



Input Source (Bemeneti forrás)

Az **Input Source (Bemeneti forrás)** menüben választhat a monitorhoz csatlakoztatott különféle videojelek közül.

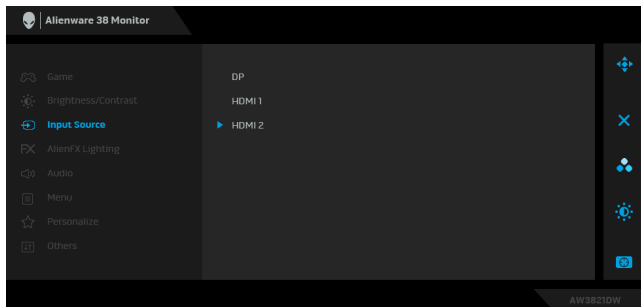

DP

Ha a DisplayPort (DP) csatlakozót szeretné használni, válassza a **DP** bemenetet. A botkormányt megnyomva erősítheti meg a választását.

HDMI 1

A HDMI-csatlakozó használatakor válassza ki a **HDMI 1**

HDMI 2

vagy a **HDMI 2** bemenetet. A botkormányt megnyomva erősítheti meg a választását.



AlienFX Lighting (AlienFX megvilágítás)

Ebben a menüben a be- és kikapcsoló gomb, az Alienware embléma, a monitor alján lévő asztalvilágítás és az állványon lévő fénycsík LED-jeinek beállításai módosíthatók.

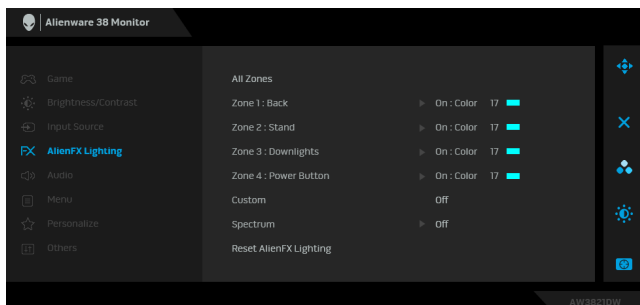

Mielőtt bármilyen módosítást végezne, válassza ki az almenükben az említett négy zóna valamelyikét vagy mindegyikét. Az alábbi ábrán láthatók a megvilágítási zónák.

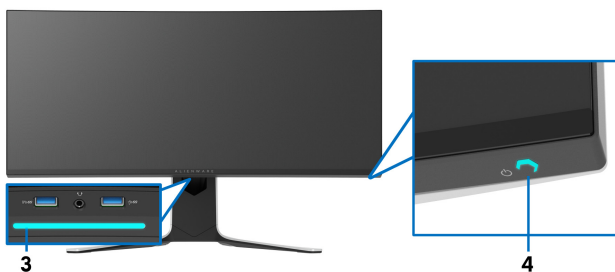
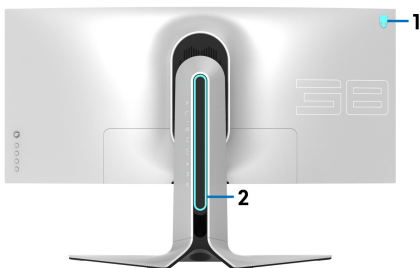

All Zones (Összes zóna)

Zone 1: Back (1. zóna: hátoldal)

Zone 2: Stand (2. zóna: állvány)

Zone 3: Downlights (3. zóna: asztalvilágítás)

Zone 4: Power Button (4. zóna: be- és kikapcsoló gomb)

A kiválasztott területen lévő LED-es megvilágítás színének megadásához válassza az **On (Be)** lehetőséget, majd a botkormánnyal lépjen a **Custom Color (Egyéni szín)** elemre.

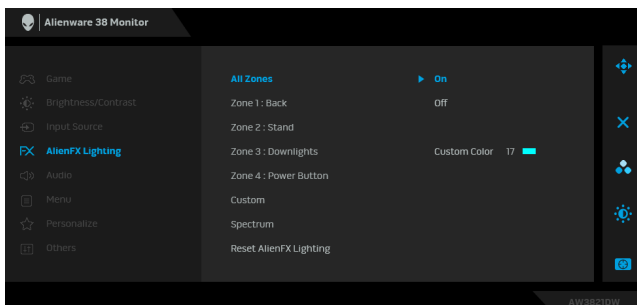

A botkormánnyal felfelé/lefelé tolva 20 különböző szín közül választhat.

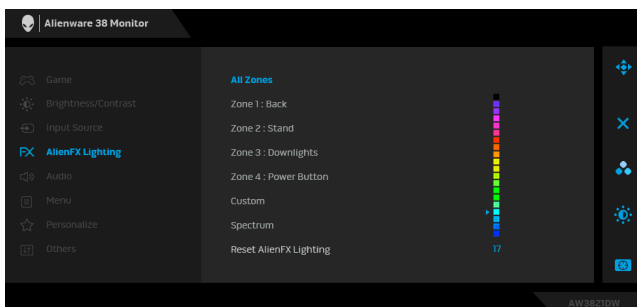

Az alábbi táblázat a húszféle LED-szín sorszámát és RGB-kódját tartalmazza.

Sorszám	R	G	B
1	0	0	0
2	63	0	255
3	100	0	240
4	255	0	255
5	239	12	175
6	255	0	89
7	255	0	0
8	255	45	0
9	255	75	0
10	255	120	0
11	204	255	0
12	127	255	0
13	76	255	0
14	0	255	0
15	0	255	25
16	0	255	63
17	0	240	240
18	0	63	255
19	0	25	255
20	0	0	255

Az AlienFX fények kikapcsolásához válassza az **Off (Ki)** lehetőséget.

MEGJEGYZÉS: Ezek a funkciók csak a **Spectrum (Spektrum)** funkció kikapcsolt állapotában érhetők el.

Custom (Egyéni)

Ebben a menüben csak információk megjelenítésére van mód, változtatási lehetőséget nem kínál. Ha a **Color (Szín)** és/vagy a **Spectrum (Spektrum)** menüben állítja be a LED-es megvilágítást, akkor ebben a menüben az **Off (Ki)** állapot jelenik meg. Ha a LED-eket az AlienFX alkalmazásban állítja be, az állapotjelzés **On (Be)** értékre változik.

Spectrum (Spektrum)

Ha az **On (Be)** értéket választja, a négy zóna AlienFX megvilágítása a teljes színspektrumot (vörös, narancssárga, sárga, zöld, kék, indigókék és ibolyakék) lefedve változtatja a színét.

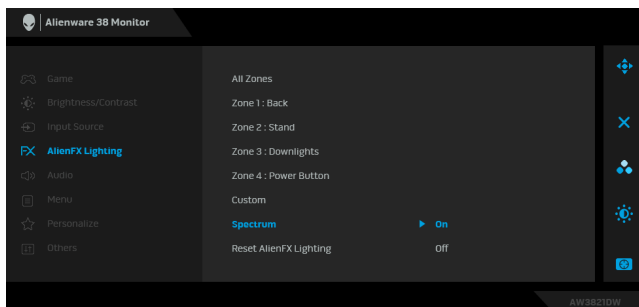

Reset AlienFX Lighting (AlienFX megvilágítás alapállapotba állítása)

Az **AlienFX Lighting (AlienFX megvilágítás)** menüben elérhető beállítások visszaállítása a gyári alapértelmezett értékekre.



Audio (Hang)

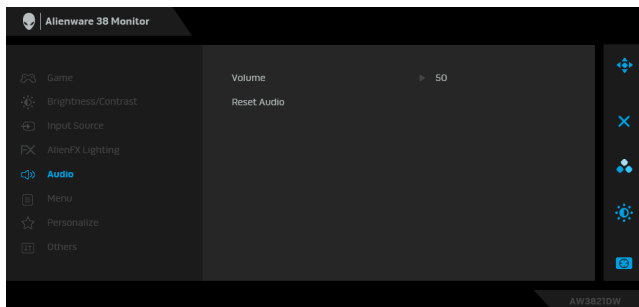

**Volume
(Hangerő)**

A fejhallgató-kimenet hangerejének beállítására szolgál.

A botkormány segítségével 0 és 100 közötti hangerőértéket adhat meg.

**Reset Audio
(Hang
alapállapotba
állítás)**

Az **Audio (Hang)** menüben elérhető összes beállítás visszaállítása gyári alapértékre.



Menu (Menü)

A képernyőn megjelenő menüre vonatkozó beállítások módosítása; ilyen pl. a menü nyelve, mennyi ideig marad látható a képernyőn a menü stb.

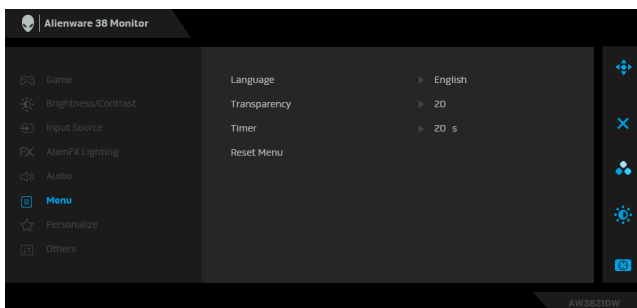

**Language
(Nyelv)**

A képernyőn megjelenő menü átállítása a nyolc elérhető nyelv valamelyikére (Angol, Spanyol, Francia, Német, Brazíliai portugál, Orosz, Egyszerűsített kínai vagy Japán).

**Transparency
(Átlátszóság)**

A menü átlátszóságának beállítása a botkormányt felfelé vagy lefelé tolvá, 0 és 100 közötti értékre.

Timer (Időzítő)

Annak meghatározása, hogy a képernyőn megjelenő menü az utolsó gombnyomástól, illetve a botkormány utolsó moztatásától számítva mennyi ideig maradjon látható.

A botkormány segítségével 1 másodperces lépésekben 5 és 60 másodperc közötti érték adható meg.

**Reset Menu
(Menü
alapállapotba
állítás)**

A **Menu (Menü)** menüben elérhető összes beállítás visszaállítása gyári alapértékre.



Personalize (Személyre szabás)

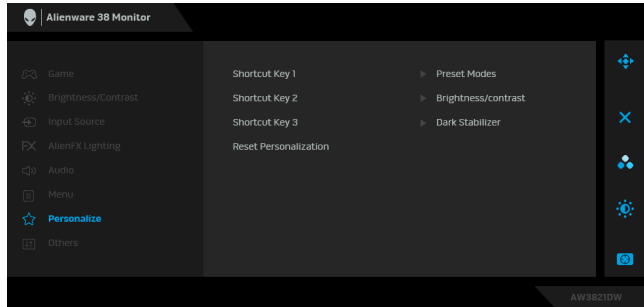

Shortcut Key 1 (1. gyorsparancs)

Shortcut Key 2 (2. gyorsparancs)

Shortcut Key 3 (3. gyorsparancs)

Reset Personalization (Személyre szabott beállítások törlése)

A **Preset Modes (Előbeállított módok)**, a **Game Enhance Mode (Játékjavítási mód)**, a **Dark Stabilizer (Sötétstabilizáló)**, a **Brightness/Contrast (Fényerő/Kontraszt)**, az **Input Source (Bemeneti forrás)** vagy a **Volume (Hangerő)** menü valamely pontjának közvetlen elérésére konfigurálható.

A **Personalize (Személyre szabás)** menüben elérhető összes beállítás visszaállítása gyári alapértékre.



Others (Egyebek)

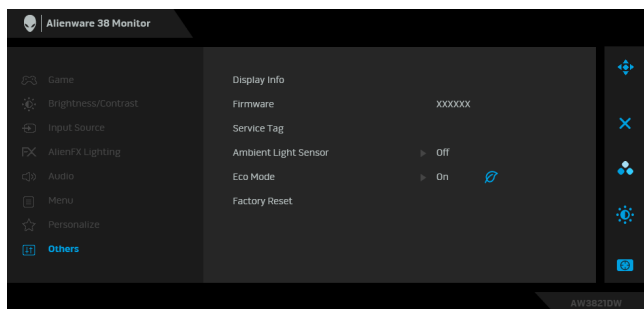

Display Info (Kijelző adatai)

Firmware

A monitor érvényben lévő beállításainak megjelenítése.

A monitoron futó firmware verziójának megjelenítése.

Service Tag (Szolgáltatási sorozatszám) A monitor szolgáltatási sorozatszámának („szervizcímkejének”) megjelenítése. A szolgáltatási sorozatszám egy egyedi alfanumerikus azonosító; minden olyan alkalommal szükség van rá, amikor Ön műszaki támogatást szeretne kérni a Delltől, le szeretné kérdezni a garanciainformációkat, meg szeretné keresni a legújabb illesztőprogramokat a Dell támogatási webhelyén stb.

Ambient Light Sensor (Környezeti fényérzékelő) Ha **On (Be)** értékre állítja, a monitor automatikusan a környezeti fényviszonyokhoz igazítja a kijelző háttérvilágításának fényerejét. Az alapértelmezett beállítás az **Off (Ki)**.

MEGJEGYZÉS: HDR tartalom megjelenítésekor ez a lehetőség nem érhető el.

Eco Mode (Eco mód) Az **Eco Mode (Eco mód)** lehetővé teszi, hogy amikor a számítógép készenléti módba vált, akkor a monitor is készenléti módba lépjen. Az alapértelmezett beállítás az **On (Be)**. Ha **Off (Ki)** értékre állítja, akkor előfordulhat, hogy a monitor soha nem lép készenléti módba.

MEGJEGYZÉS: Ha a monitor készenléti módba vált, a hátoldali gombok bármelyikét (a botkormányt is ideértve) megnyomva ébresztheti fel.

Factory Reset (Gyári alapbeállítások) A képernyőn megjelenő menü összes beállításának visszaállítása a gyári értékekre.

A képernyőn megjelenő figyelmeztető üzenet

A **Brightness (Fényerő)** első megváltoztatásakor az alábbi üzenet jelenik meg:

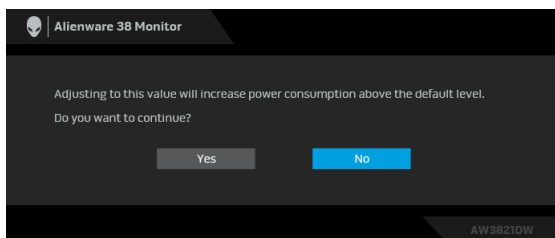

MEGJEGYZÉS: Ha **Yes (Igen)** választ ad, a **Brightness (Fényerő)** következő megváltoztatásakor már nem jelenik meg az üzenet.

Az energiamegtakarítást célzó funkciók (pl. **Eco Mode (Eco mód)** és **Preset Modes (Előbeállított módok)**) alapértelmezett beállításainak első megváltoztatásakor a következő üzenet jelenik meg:

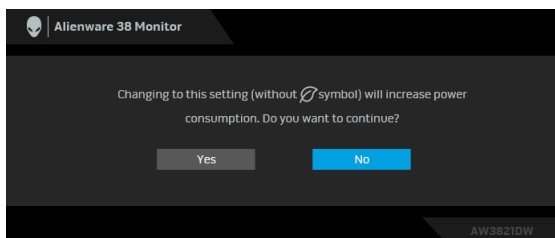

MEGJEGYZÉS: Ha bármelyik fent említett funkcióra vonatkozóan **Yes (Igen)** választ ad, akkor az ezen funkciók beállításainak következő megváltoztatásakor már nem jelenik meg az üzenet. Ha **gyári** alapállapotba állítja a készüléket, az üzenet újra megjelenik.

A **Factory Reset (Gyári alapbeállítások)** kiválasztásakor a következő üzenet jelenik meg:

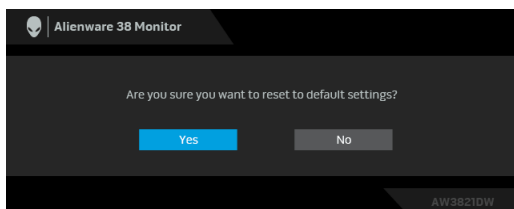

További információ: [Hibaelhárítás](#).

A maximális felbontás beállítása

A monitor maximális felbontásának beállítása:

Windows 7, Windows 8 és Windows 8.1 használatakor:

1. Windows 8 és Windows 8.1 esetében az Asztal csempével váltson át a klasszikus asztalra.
2. Kattintson az egér jobb gombjával az asztalra, majd kattintson a **Képernyőfelbontás** menüpontra.
3. A Képernyőfelbontás legördülő listáról válassza a **3840 x 1600** elemet.
4. Kattintson az **OK** gombra.

Windows 10 használatakor:

1. Kattintson az egér jobb gombjával az asztalra, majd kattintson a **Képernyő-beállítások** menüpontra.
2. Kattintson a **Speciális megjelenítési beállítások** hivatkozásra.
3. A **Felbontás** legördülő listáról válassza az **3840 x 1600** elemet.
4. Kattintson az **Alkalmaz** gombra.

Ha a listán nem szerepel az 3840 x 1600, mint választási lehetőség, akkor frissítenie kell a grafikus vezérlő illesztőprogramját. A számítógéptől függően hajtsa végre az alábbi műveletek egyikét:

Ha Dell asztali vagy hordozható számítógépet használ:

- Nyissa meg a **www.dell.com/support** címet, adja meg a szolgáltatási sorszámot, majd töltsse le a grafikus vezérlő legújabb illesztőprogramját.

Ha nem a Dell által gyártott számítógépet (akár asztali, akár hordozható) használ:

- Látogasson el a számítógép gyártójának támogatási oldalára, majd töltsse le a grafikus vezérlő legújabb illesztőprogramját.
- Látogasson el a grafikus kártya gyártójának webhelyére, majd töltsse le a kártya legújabb illesztőprogramját.

A képernyő döntése, forgatása és emelése

- MEGJEGYZÉS:** Az alábbi útmutatás csak arra az esetre vonatkozik, amikor a monitort a mellékelt állványon kívánja használni. Ha egyéb forrásból származó állványt szeretne használni, akkor kövesse az állványhoz mellékelt szerelési útmutatást.

Döntés és elfordítás

A monitor állványa a döntési és az elfordítási funkciójával lehetővé teszi a lehető legkényelmesebb betekintési szög elérését.

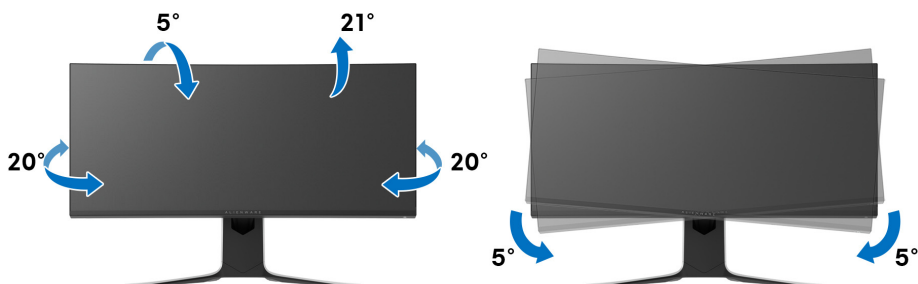

- MEGJEGYZÉS:** Gyárilag az állvány nincs össze- és felszerelve a monitorra.
- MEGJEGYZÉS:** A monitor -5° és $+5^\circ$ közötti mértékben forgatható. Álló helyzetbe nem forgatható el.

Emelés

- MEGJEGYZÉS:** Az állvány 130 mm-nyi emelést tesz lehetővé. A képernyő megemelését az alábbi ábra szemlélteti.



Az AlienFX alkalmazás használata

Az Alienware monitorok LED-es fényhatásai több zónára bontva az AWCC-n (Alienware Command Center) keresztül elérhető AlienFX alkalmazásban konfigurálhatók.

 **MEGJEGYZÉS: Ha van Alienware Gaming asztali gépet vagy notebookot használ, az AWCC és a fények vezérlése közvetlenül elérhető.**

 **MEGJEGYZÉS: További információt az Alienware Command Center online súgójában talál.**

Előfeltételek

Mielőtt telepítené az AWCC alkalmazást egy nem Alienware rendszerre:

- Győződjön meg arról, hogy Windows 10 R3 vagy újabb operációs rendszert használ.
- Győződjön meg arról, hogy működő internetkapcsolattal rendelkezik.
- Győződjön meg arról, hogy a mellékelt USB 3.2 Gen1 (5 Gb/s) bemeneti kábel csatlakoztatva van az Alienware monitorhoz és a számítógéphez is.

Az AWCC telepítése a Windows Update segítségével

1. Az AWCC alkalmazás letöltődik és automatikusan települ. A telepítés néhány percig tart.
2. A telepítés sikerességét a program mappájának megnyitásával ellenőrizheti. Alternatív megoldásként az AWCC alkalmazást a **Start** menüből is megnyithatja.
3. Indítsa el az AWCC alkalmazást, majd az alábbi lépéseket követve töltsse le a további szoftverösszetevőket is:
 - A **Beállítások** ablakban kattintson a **Windows Update**, majd a **Frissítések keresése** elemre, amivel ellenőrizheti az Alienware illesztőprogramok frissítési állapotát.
 - Ha az illesztőprogram-frissítés nem válaszol a számítógépen, telepítse az AWCC alkalmazást a Dell támogatási webhelyről.

Az AWCC telepítése a Dell támogatási webhelyről

1. A www.dell.com/support/drivers oldalon a keresőmezőbe írja be a AW3821DW karaktersorozatot, majd töltsse le a következő komponensek legújabb változatát:
 - Alienware Command Center alkalmazás

- Alienware Gaming Monitor Control Center illesztőprogram
2. Lépjen át abba a mappába, ahova a telepítőfájlokat mentette.
 3. Kattintson duplán a telepítőfájltra, majd a képernyőn megjelenő utasításokat követve végezze el a telepítést.

Az AlienFX ablak használata

Az Alienware Command Center és az AlienFX segítségével vezérelhető az Alienware monitorok LED-es fényeinek színe és átmeneti hatásai.

Az AWCC kezdőképernyőjén kattintson a felülso menüsor **FX** pontjára, amelynek hatására megnyílik az AlienFX kezdőképernyője.



A kezdőképernyő funkcióit az alábbi táblázatban foglaltuk össze:

Sorszám	Funkció	Leírás
A	CREATE NEW THEME... (ÚJ TÉMA LÉTREHOZÁSA...)	Téma hozzáadásához kattintson a + gombra, majd írja be a szövegmezőbe a kívánt nevet.
B	Vezérlők szerkesztése	<ul style="list-style-type: none"> • EDIT (SZERKESZTÉS): A téma fénybeállításainak testreszabását teszi lehetővé. • GO DIM (HALVÁNYÍTÁS): Halványabb világítás beállítása. • GO DARK (SÖTÉT MÓDRÁ VÁLTÁS): A fények kikapcsolása.
C	Témák összetevői	Ezekkel az összetevőkkel (LIGHTING (MEGVILÁGÍTÁS) , MACROS (MAKRÓK) , SETTINGS (BEÁLLÍTÁSOK)) teheti aktív témává a kiválasztott témát.
D	THEMES (TÉMÁK) lista	A témák megjelenítése lista vagy rács nézetben.

E	Háttérvezérlők	A háttérbeli animációs hatások módosítása.
F	Súgó	Az AWCC online súgójának megnyitása.
G	Ablakvezérlők	Ezekkel a gombokkal lehet lekcinyíteni és felnagyítani az ablakot, valamint visszaállítani az ablak méretét. Az × gombra kattintva bezárható az alkalmazás.

Amikor megkezdzi egy téma testreszabását, a következő képernyő jelenik meg:



Képernyő a monitor előlnézetével



Képernyő a monitor hátulnézetével

A képernyőn elérhető funkciókat az alábbi táblázatban foglaltuk össze:

Sorszám	Funkció	Leírás
H	LIGHTING (MEGVILÁGÍTÁS) panel	A téma fényhatásainak beállítására szolgáló vezérlők találhatók rajta. A részleteket lásd: Fényhatások beállítása.
I	SAVE THEME (TÉMA MENTÉSE)	Ide kattintva mentheti a téma korábban végrehajtott változtatásait.
J	Zónaválasztás	Ha csak egyetlen zónára vonatkozóan szeretne módosítást végrehajtani, jelölje be a megfelelő jelölőnégyzetet. Ha az összes zónára vonatkozóan szeretne változtatni, kattintson az All Zones (Összes zóna) jelölőnégyzetre.
K	Élő előnézet	A megvilágítási zónákat számok jelölik. A megfelelő számra kattintva egy adott zóna is kiválasztható. A megvilágítási beállítások módosításakor a monitor előnézetén azonnal láthatók az új hatások.
L	Miniatűrök	A számítógéphez csatlakoztatott Alienware monitorok miniatűrjei. Az élő előnézeti területen látható kép a miniatűrök listájáról választható ki.

Téma létrehozása

Téma létrehozása a kívánt megvilágítási beállításokkal:

1. Indítsa el az AWCC alkalmazást.
2. A felülső menüsor **FX** elemére kattintva nyissa meg az AlienFX kezdőképernyőjét.
3. Új téma létrehozásához kattintson az ablak bal felső sarkában lévő  gombra.
4. A **CREATE NEW THEME (ÚJ TÉMA LÉTREHOZÁSA)** szövegmezőbe írja be a téma nevét.
5. Adja meg, mely megvilágítási zóna vagy zónák beállításait szeretné módosítani. Ehhez:
 - jelölje be a megfelelő zónák jelölőnégyzetét az élő előnézeti terület felett; vagy
 - kattintson a megfelelő számozott jelölőkre a monitor képén
6. A **LIGHTING (MEGVILÁGÍTÁS)** panelen válassza ki a legördülő listáról a kívánt fényhatást: **Morph (Morf)**, **Pulse (Pulzálás)**, **Color (Szín)**, **Spectrum (Spektrum)**, **Breathing (Lélegző)** vagy **Static Default Blue (Állandó alapértelmezett kék)**. A részleteket lásd: **Fényhatások beállítása.**

MEGJEGYZÉS: A Spectrum (Spektrum) funkció csak akkor érhető el, ha a megvilágítási beállítások módosításakor az All Zones (Összes zóna) kiválasztja.

7. A szükséges lépéseket (lépés 5 és lépés 6) megismételve végezze el a további konfigurációmódosításokat is.
8. Amikor végzett, kattintson a **SAVE THEME (TÉMA MENTÉSE)** gombra. Egy bejelentési értesítés jelenik meg a képernyő jobb alsó sarkában.

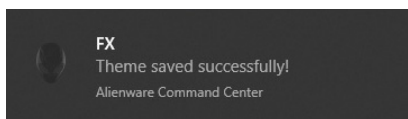

Fényhatások beállítása

A **LIGHTING (MEGVILÁGÍTÁS)** panelen különféle fényhatások állíthatók be. Az elérhető lehetőségeket az **Effect (Hatás)** legördülő menüben találja.



MEGJEGYZÉS: Az elérhető lehetőségek köre attól függően változhat, hogy melyik megvilágítási zónákat jelölte ki.

A különféle lehetőségeket az alábbi táblázatban foglaltuk össze:

Morph (Morf)

Leírás

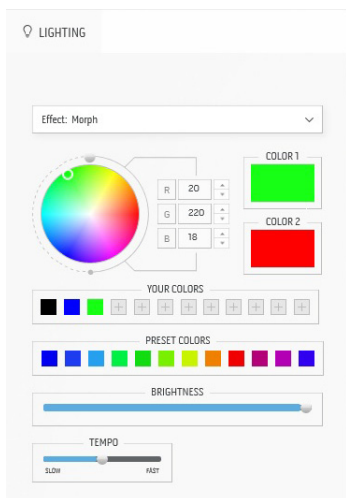

Az egyes színek közötti váltás fokozatos átmenettel történik.

Ha módosítást szeretne végezni:

1. A színpalettáról vagy a **PRESET COLORS (ELŐRE MEGADOTT SZÍNEK)** listáról válassza ki a kívánt színt. A jobb oldali mezőben megjelenik a kiválasztott szín és annak RGB-kódja.

MEGJEGYZÉS: A szín megváltoztatására használja az R/G/B mezők melletti fel/le nyilakat, amelyekkel megváltoztatható a színkód.

2. A  gombra kattintva felveheti a kiválasztott színt a **YOUR COLORS (SAJÁT SZÍNEK)** listára, így a későbbiekben is gyorsan elérheti. A listára legfeljebb 12 szín vehető fel.

MEGJEGYZÉS: Ha el szeretne távolítani egy meglévő színt a listáról, kattintson rá a jobb gombbal.

3. A fenti lépéseket megismételve adja meg a **Color 2 (2. szín)** értékét, amely a fényhatás záró színe lesz.
4. A **BRIGHTNESS (FÉNYERŐ)** csúszkával állítsa be a szín fényességét.
5. A **TEMPO (SEBESSÉG)** csúszkával adja meg az átmenet sebességét.

Pulse (Pulzálás)

Leírás

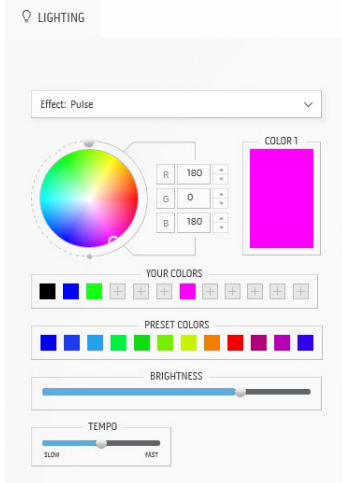

Rövid szünettel pulzáló fényhatás.

Ha módosítást szeretne végezni:

1. A színpalettáról vagy a **PRESET COLORS (ELŐRE MEGADOTT SZÍNEK)** listáról válassza ki a kívánt színt. A jobb oldali mezőben megjelenik a kiválasztott szín és annak RGB-kódja.

MEGJEGYZÉS: A szín megváltoztatására használja az R/G/B mezők melletti fel/le nyilakat, amelyekkel megváltoztatható a színek kódja.

2. A  gombra kattintva felveheti a kiválasztott színt a **YOUR COLORS (SAJÁT SZÍNEK)** listára, így a későbbiekben is gyorsan elérheti. A listára legfeljebb 12 szín vehető fel.

MEGJEGYZÉS: Ha el szeretne távolítani egy meglévő színt a listáról, kattintson rá a jobb gombbal.

3. A **BRIGHTNESS (FÉNYERŐ)** csúszkával állítsa be a szín fényességét.
4. A **TEMPO (SEBESSÉG)** csúszkával adja meg a pulzálás sebességét.

Color (Szín)

Leírás

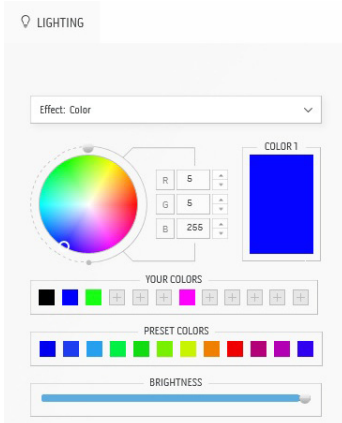

A LED-es fények adott színnel világítanak.

Ha módosítást szeretne végezni:

1. A színpalettáról vagy a **PRESET COLORS (ELŐRE MEGADOTT SZÍNEK)** listáról válassza ki a kívánt színt. A jobb oldali mezőben megjelenik a kiválasztott szín és annak RGB-kódja.

MEGJEGYZÉS: A szín megváltoztatására használja az R/G/B mezők melletti fel/le nyilakat, amelyekkel megváltoztatható a színek kódja.

2. A  gombra kattintva felveheti a kiválasztott színt a **YOUR COLORS (SAJÁT SZÍNEK)** listára, így a későbbiekben is gyorsan elérheti. A listára legfeljebb 12 szín vehető fel.

Color (Szín)

Leírás

MEGJEGYZÉS: Ha el szeretne távolítani egy meglévő színt a listáról, kattintson rá a jobb gombbal.

3. A **BRIGHTNESS (FÉNYERŐ)** csúszkával állítsa be a szín fényességét.

Spectrum (Spektrum)

Leírás

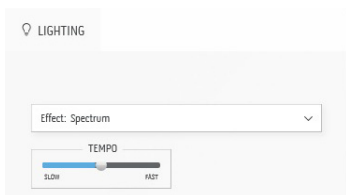

A teljes szín spektrumon (vörös, narancssárga, sárga, zöld, kék, indigókék és ibolyakék) végigmenő fényhatás.

A **TEMPO (SEBESSÉG)** csúszkával adhatja meg az átmenet sebességét.

MEGJEGYZÉS: Ez a választási lehetőség csak akkor érhető el, ha a megvilágítási beállítások módosításakor az **All Zones (Összes zóna)** kiválasztja.

Breathing (Lélegző)

Leírás

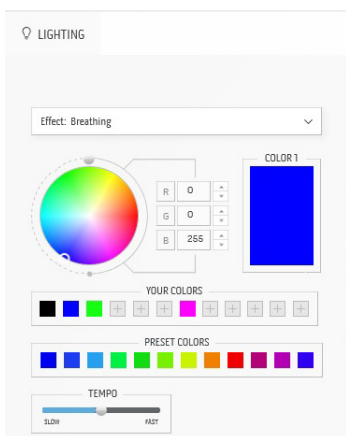

Erősről tompa fényerőre váltó fényhatás.

Ha módosítást szeretne végezni:

1. A színpalettáról vagy a **PRESET COLORS (ELŐRE MEGADOTT SZÍNEK)** listáról válassza ki a kívánt színt. A jobb oldali mezőben megjelenik a kiválasztott szín és annak RGB-kódja.

MEGJEGYZÉS: A szín megváltoztatására használja az R/G/B mezők melletti fel/le nyilakat, amelyekkel megváltoztatható a színek kódja.

2. A  gombra kattintva felveheti a kiválasztott színt a **YOUR COLORS (SAJÁT SZÍNEK)** listára, így a későbbiekben is gyorsan elérheti. A listára legfeljebb 12 szín vehető fel.
3. A **TEMPO (SEBESSÉG)** csúszkával adja meg az átmenet sebességét.

Static Default Blue (Állandó alapértelmezett kék)

Leírás

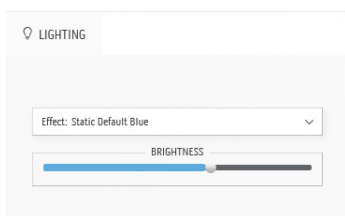

Folyamatos, kék színű világítás.

A **BRIGHTNESS (FÉNYERŐ)** csúszkával beállíthatja a szín intenzitását.

MEGJEGYZÉS: Ez a választási lehetőség csak akkor érhető el, ha a megvilágítási beállítások módosításakor az **All Zones (Összes zóna)** kiválasztja.

Hibaelhárítás

⚠ FIGYELMEZTETÉS: Mielőtt megkezdené a jelen szakaszban szereplő műveletek bármelyikét, tanulmányozza a **Biztonsági útmutatás** szakaszt.

Önteszt

A monitor rendelkezik egy önteszt funkcióval, amellyel ellenőrizhető a működése. Ha a monitor megfelelően össze van kötve a számítógéppel, a képernyő mégis sötét marad, akkor az alábbi lépésekkel futtathatja le a monitor öntesztjét:

1. Kapcsolja ki a monitort és a számítógépet is.
2. Húzza ki a videokábelt a számítógépből. Az önteszt megfelelő lefutása érdekében az összes kábelt húzza ki a számítógépből.
3. Kapcsolja be a monitort.

📌 MEGJEGYZÉS: Egy párbeszédpanelnek kell megjelennie a képernyőn, jelezve, hogy a monitor megfelelően működik, de nem kap videojelet. Az önteszt futtatásakor az állapotjelző LED fehéren villog (alapértelmezett szín).

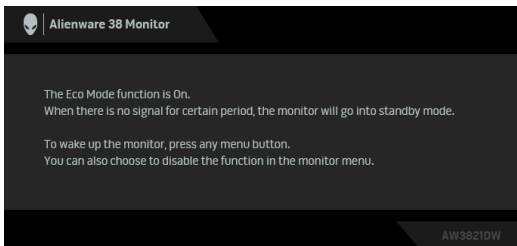

Ha az Eco Mode (Eco mód) be van kapcsolva

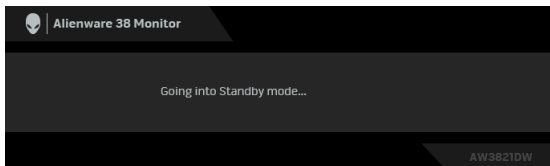

Ha az Eco Mode (Eco mód) ki van kapcsolva

📌 MEGJEGYZÉS: Ez a párbeszédpanel normál működéskor is megjelenhet, ha megszakad a videokábel kapcsolata, vagy megsérül a kábel.

4. Kapcsolja ki a monitort és csatlakoztassa újra a videokábelt. Ezt követően kapcsolja be a számítógépet és a monitort is.

Ha a monitoron a fenti lépések elvégzése után sem látható jel, akkor a hibát a grafikus kártyánál vagy a számítógépnél kell keresni.

Beépített diagnosztika

A monitor beépített diagnosztikai eszközzel rendelkezik, amellyel eldönthető, hogy a képernyőn látható rendellenesség oka a monitor vagy a számítógép/videokártya oldalán keresendő.

MEGJEGYZÉS: A beépített diagnosztika csak akkor futtatható, ha ki van húzva a videokábel, valamint a monitor önteszt módban van.



A beépített diagnosztika futtatása:

1. Ellenőrizze, hogy tiszta-e a monitor (nincs-e por a képernyő felületén).
2. Öt másodpercig tartsa nyomva a **3-as gombot**. Egy másodperc elteltével megjelenik egy szürke képernyő.
3. Vizsgálja meg, hogy látható-e hiba vagy rendellenesség.
4. Nyomja meg újra a **3-as gombot**. A képernyő színe vörösre vált.
5. Vizsgálja meg, hogy látható-e hiba vagy rendellenesség.
6. A 4. és az 5. lépést megismételve zöld, kék, fekete és fehér színnel is vizsgálja meg a képernyőt.

A teszt utolsó lépése a fehér képernyő megjelenítése. A kilépéshez nyomja meg újra a **3-as gombot**.

Ha semmilyen rendellenességet nem talált a képernyőn a beépített diagnosztikai eszközzel, akkor a monitor megfelelően működik. Ellenőrizze a videokártyát és a számítógépet.

Gyakori problémák

Az alábbi táblázatban a monitorral kapcsolatos gyakoribb problémákat és azok megoldását foglaltuk össze:

Gyakori jelenségek	Észlelt tünet	Lehetséges megoldások
Nincs kép/az állapotjelző LED nem világít	Nincs kép	<ul style="list-style-type: none">Győződjön meg arról, hogy megfelelően csatlakoztatta és rögzítette a monitor és a számítógép közötti videokábelt.Valamilyen másik elektromos készülékkel ellenőrizze, hogy megfelelően működik-e az elektromos csatlakozóaljzat.Ellenőrizze, hogy teljesen benyomta-e a be- és kikapcsoló gombot.Ellenőrizze, hogy a megfelelő bemeneti forrást választotta-e ki az Input Source (Bemeneti forrás) menüben.
Nincs kép/az állapotjelző LED világít	Nincs kép vagy elégtelen a fényerő	<ul style="list-style-type: none">Növelje a fényerőt és a kontrasztot a Brightness/Contrast (Fényerő/Kontraszt) menüben.Végeztessen öntesztet a monitorral.Ellenőrizze, nincs-e meghajlott vagy törött érintkező a videokábel csatlakozójában.Futtassa a beépített diagnosztikát.Ellenőrizze, hogy a megfelelő bemeneti forrást választotta-e ki az Input Source (Bemeneti forrás) menüben.
Gyenge a fókuszs	A kép elmosódott, homályos vagy szellemképes	<ul style="list-style-type: none">Távolítsa el a videohosszabbító kábelt.Állítsa vissza a monitort a gyári alapállapotba.Állítsa át a videó felbontását a helyes képarányra.
Remeg, „zizeg” a kép	Finom mozgásoknál hullámhatás látható	<ul style="list-style-type: none">Állítsa vissza a monitort a gyári alapállapotba.Ellenőrizze a környezeti adottságokat.Másik helyiségben is próbálja ki a monitort.

Egyes képpontok hiányoznak	Pöttyök láthatók az LCD-képernyőn	<ul style="list-style-type: none"> ▪ Kapcsolja ki, majd kapcsolja vissza a készüléket. ▪ Az, hogy egyes képpontok folyamatosan ki vannak kapcsolva, az LCD technológia jellegéből fakadó hiányosság. ▪ A Dell monitorok minőségével és a képpontjaikra vonatkozó garanciavállalással kapcsolatban lásd a Dell támogatási webhelyét: www.dell.com/pixelguidelines.
Egyes képpontok beragadtak	Fényes foltok láthatók az LCD-kijelzőn	<ul style="list-style-type: none"> ▪ Kapcsolja ki, majd kapcsolja vissza a készüléket. ▪ Az, hogy egyes képpontok folyamatosan ki vannak kapcsolva, az LCD technológia jellegéből fakadó hiányosság. ▪ A Dell monitorok minőségével és a képpontjaikra vonatkozó garanciavállalással kapcsolatban lásd a Dell támogatási webhelyét: www.dell.com/pixelguidelines.
Fényerővel kapcsolatos problémák	Túl halvány vagy túl fényes a kép	<ul style="list-style-type: none"> ▪ Állítsa vissza a monitort a gyári alapállapotba. ▪ Módosítsa a fényerőt és a kontrasztot a Brightness/Contrast (Fényerő/Kontraszt) menüben.
Geometriai torzulás látható	A kép nem középen jelenik meg	<ul style="list-style-type: none"> ▪ Állítsa vissza a monitort a gyári alapállapotba.
Vízszintes vagy függőleges vonalak láthatók	Vonal vagy vonalak láthatók a képernyőn	<ul style="list-style-type: none"> ▪ Állítsa vissza a monitort a gyári alapállapotba. ▪ Végeztessen öntesztet a monitorral, és ellenőrizze, hogy a vonalak önteszt módban is láthatók-e. ▪ Ellenőrizze, nincs-e meghajlott vagy törött érintkező a videokábel csatlakozójában. ▪ Futtassa a beépített diagnosztikát.

Szinkronizálási problémák	A kép zavaros, szétesett	<ul style="list-style-type: none"> ▪ Állítsa vissza a monitort a gyári alapállapotba. ▪ Végeztesen öntesztet a monitorral, és ellenőrizze, hogy a hiba önteszt módban is jelentkezik-e. ▪ Ellenőrizze, nincs-e meghajlott vagy törött érintkező a videokábel csatlakozójában. ▪ Indítsa újra a számítógépet <i>csökkentett módban</i>.
Biztonsággal kapcsolatos problémák	Füst vagy szikrázás észlelhető	<ul style="list-style-type: none"> ▪ Semmilyen hibaelhárítást ne végezzen. ▪ Kapcsolatfelvétel a Dell-lel azonnal.
Átmeneti problémák	A monitor ki-be kapcsol	<ul style="list-style-type: none"> ▪ Győződjön meg arról, hogy megfelelően csatlakoztatta és rögzítette a monitor és a számítógép közötti videokábelt. ▪ Állítsa vissza a monitort a gyári alapállapotba. ▪ Végeztesen öntesztet a monitorral, és ellenőrizze, hogy az átmeneti hiba önteszt módban is jelentkezik-e.
Hiányzik egy szín	Hiányzik egy szín a képről	<ul style="list-style-type: none"> ▪ Végeztesen öntesztet a monitorral. ▪ Győződjön meg arról, hogy megfelelően csatlakoztatta és rögzítette a monitor és a számítógép közötti videokábelt. ▪ Ellenőrizze, nincs-e meghajlott vagy törött érintkező a videokábel csatlakozójában.
Hibás szín	Hibásan jelennek meg a színek	<ul style="list-style-type: none"> ▪ A képernyőn megjelenő menü Game (Játék) / Preset Modes (Előbeállított módok) pontjában módosítsa az előbeállításokat. ▪ A képernyőn megjelenő menü Game (Játék) / Custom Color (Egyéni szín) pontjában próbálja módosítani az R/G/B értéket. ▪ Futtassa a beépített diagnosztikát.

Egy hosszú ideig változatlan kép beégett a képernyőn	A változatlan kép halvány árnyéka jelenik meg a képernyőn	<ul style="list-style-type: none"> ▪ Állítsa be úgy a rendszert, hogy ha nem használja, akkor néhány perc után kapcsoljon ki a monitor. A vonatkozó beállítások Windows rendszeren az energiagazdálkodási beállítások, Mac esetében pedig az energiatakarékossági beállítások között érhetők el. ▪ Alternatív megoldásként dinamikusan változó képernyőkímélőt is használhat.
--	---	---

A termékre jellemző problémák

Specifikus jelenségek	Észlelt tünet	Lehetséges megoldások
Túl kicsi a kép	A kép a képernyő közepén jelenik meg, de nem tölti ki a teljes képernyőt	<ul style="list-style-type: none"> ▪ Állítsa vissza a monitort a gyári alapállapotba.
Nem módosíthatók a monitor beállításai a hátoldali gombokkal	Nem jelenik meg a képernyőn megjelenő menü	<ul style="list-style-type: none"> ▪ Kapcsolja ki a monitort, húzza ki, majd dugja vissza a tápkábelt, végül kapcsolja be a monitort.
Nincs bemeneti jel a kezelőszervek megnyomásakor	Nincs kép, a LED fehéren világít	<ul style="list-style-type: none"> ▪ Ellenőrizze a jelforrást. Ellenőrizze, hogy nincs-e energiatakarékos módban a számítógép; ehhez mozgassa meg az egeret vagy nyomja le a billentyűzet valamelyik billentyűjét. ▪ Ellenőrizze a jelkábel csatlakozását. Szükség esetén húzza ki és dugja vissza a jelkábelt. ▪ Állítsa alapállapotba a számítógépet vagy videolejátszót.
A kép nem tölti ki a teljes képernyőt	A kép nem tölti ki teljes magasságában vagy szélességében a képernyőt	<ul style="list-style-type: none"> ▪ A különböző videoformátumokban használt eltérő képarány miatt előfordulhat, hogy teljes képernyőn jelenik meg a kép. ▪ Futtassa a beépített diagnosztikát.

<p>Hibásan jelenik meg a kép, amikor a DP/HDMI-kábel USB-C adapteren vagy dokkolón keresztül csatlakozik az asztali számítógéphez vagy notebookhoz</p>	<p>A kép kifagy, csak egy fekete képernyő látható vagy hibás a kép</p>	<ul style="list-style-type: none"> ▪ Ne használjon USB-C adaptert és dokkolót A DP/HDMI-kábelt közvetlenül az asztali gépéhez vagy a notebookhoz csatlakoztassa.
<p>Villózik a képernyő</p>	<p>A megjelenített képen villódzás észlelhető</p>	<ul style="list-style-type: none"> ▪ Használja a monitor natív felbontását (3840 x 1600, 60 Hz-en) vagy nagyobb képfrissítést. ▪ Ha a készüléken be van kapcsolva a VRR funkció (variable refresh rate, változó frissítési gyakoriság), akkor kapcsolja ki. ▪ Ha Nvidia grafikus kártyát használ, és a G-Sync be van kapcsolva, akkor kapcsolja ki. ▪ Ha AMD grafikus kártyát használ, és a Free-Sync be van kapcsolva, akkor kapcsolja ki. ▪ Frissítse a grafikus kártya illesztőprogramját és firmware-ét a legújabb verzióra. ▪ Cserélje ki a monitor és a számítógép közötti kábelt. Ha hibás a kábel, akkor előfordulhat, hogy továbbítás közben sérülnek a jelek. ▪ Ellenőrizze a környezetet. Az elektromágneses mezők előidézhettek villódzást a képernyőn. Ha más készülék is csatlakozik ugyanabba az elosztóba, mint a monitor, akkor húzza ki a másik készüléket.

Az USB-csatlakozással kapcsolatos problémák

Specifikus jelenségek	Észlelt tünet	Lehetséges megoldások
Nem működik az USB-kapcsolat	Nem működnek az USB-s perifériák	<ul style="list-style-type: none">▪ Ellenőrizze, hogy be van-e kapcsolva a monitor.▪ Csatlakoztassa újra a számítógéphez menő kábelt.▪ Csatlakoztassa újra az USB-s perifériákhoz menő kábeleket.▪ Kapcsolja ki, majd kapcsolja be a monitort.▪ Indítsa újra a számítógépet.▪ Egyes USB-s eszközök – például a hordozható merevlemez meghajtók – nagyobb áramfelvétellel működnek. Az ilyen eszközöket közvetlenül a számítógéphez csatlakoztassa.
Lassú a SuperSpeed USB 5 Gb/s (USB 3.2 Gen1) kapcsolat	A SuperSpeed USB 5 Gb/s (USB 3.2 Gen1) perifériák lassan vagy egyáltalán nem működnek	<ul style="list-style-type: none">▪ Ellenőrizze, hogy a számítógép támogatja-e a SuperSpeed USB 5 Gb/s (USB 3.2 Gen1) technológiát.▪ Egyes számítógépeken USB 3.2, USB 2.0 és USB 1.1 portok találhatóak. Ellenőrizze, hogy a megfelelő USB-portot használja-e.▪ Csatlakoztassa újra a számítógéphez menő kábelt.▪ Csatlakoztassa újra az USB-s perifériákhoz menő kábeleket.▪ Indítsa újra a számítógépet.

<p>USB 3.2 eszköz csatlakoztatásakor leáll a vezeték nélküli USB-s perifériák működése</p>	<p>A vezeték nélküli USB-s perifériák lassan válaszolnak, vagy csak az eszköz és az adó-vevő közötti távolság csökkentésekor működnek</p>	<ul style="list-style-type: none"> ▪ Növelje az USB 3.2 perifériák és a vezeték nélküli USB-s adó-vevő között távolságot. ▪ A vezeték nélküli USB-s adó-vevőt tegye a lehető legközelebb a vezeték nélküli USB-s perifériákhoz. ▪ USB-hosszabbító segítségével tegye a vezeték nélküli USB-s adó-vevőt a lehető legmesszebb az USB 3.2 porttól.
--	---	--

Függelék

FIGYELMEZTETÉS: Biztonsági útmutatás

 **FIGYELMEZTETÉS: A jelen dokumentációban szereplőktől eltérő vezérlések, beállítások vagy eljárások alkalmazása áramütéshez, áramütés veszélyéhez és mechanikai veszély kialakulásához vezethet.**

A biztonsági útmutatással kapcsolatos tudnivalókat lásd a biztonsági, környezetvédelmi és szabályozói információk között.

FCC megjegyzések (csak USA) és egyéb szabályozói információk

A FCC megjegyzéseket és az egyéb szabályozói információkat lásd a vonatkozó weboldalon, amely a www.dell.com/regulatory_compliance címen érhető el.

Kapcsolatfelvétel a Dell-lel

Az Egyesült Államok területén tartózkodó felhasználók a 800-WWW-DELL (800-999-3355) számot hívhatják.

 **MEGJEGYZÉS: Ha nincs aktív internetkapcsolata, akkor az elérhetőségi adatokat a vásárláskor készült számlán, a szállítólevélen, a blokkon vagy a Dell termékkatalógusában találhatja meg.**

A Dell többféle online és telefonos támogatási lehetőséget és szolgáltatást biztosít. Ezek elérhetősége országtól és terméktől függ. Előfordulhat, hogy az Ön tartózkodási helyén bizonyos szolgáltatások nem érhetőek el.

- Online műszaki segítség: www.dell.com/support/monitors
- Kapcsolatfelvétel a Dell-lel: www.dell.com/contactdell

EU-s termékadatbázis energiafogyasztási adatokkal és a termékek információs lapjával

AW3821DW: <https://eprel.ec.europa.eu/qr/352735>