

# Dell™ 1100MP Projector

## Owner's Manual

# Notes, Notices, and Cautions



**NOTE:** A NOTE indicates important information that helps you make better use of your projector.



**NOTICE:** A NOTICE indicates either potential damage to hardware or loss of data and tells you how to avoid the problem.



**CAUTION:** A CAUTION indicates a potential for property damage, personal injury, or death.

---

**Information in this document is subject to change without notice.**

**© 2006 Dell Inc. All rights reserved.**

Reproduction in any manner whatsoever without the written permission of Dell Inc. is strictly forbidden.

Trademarks used in this text: *Dell* and the *DELL* logo are trademarks of Dell Inc.; *DLP* and *Texas Instruments* are trademarks of Texas Instruments Corporation; *Microsoft* and *Windows* are registered trademarks of Microsoft Corporation; *Macintosh* is a registered trademark of Apple Computer, Inc.

Other trademarks and trade names may be used in this document to refer to either the entities claiming the marks and names or their products. Dell Inc. disclaims any proprietary interest in trademarks and trade names other than its own.

## Restrictions and Disclaimers

The information contained in this document, including all instructions, cautions, and regulatory approvals and certifications, is based upon statements provided to Dell by the manufacturer and has not been independently verified or tested by Dell. Dell disclaims all liability in connection with any deficiencies in such information.

All statements or claims regarding the properties, capabilities, speeds, or qualifications of the part referenced in this document are made by the manufacturer and not by Dell. Dell specifically disclaims any knowledge of the accuracy, completeness, or substantiation for any such statements.

---

**February 2006 Rev. A02**

# Contents

<b>1</b>	<b>Your Dell™ Projector</b>	
	About Your Projector . . . . .	6
<b>2</b>	<b>Connecting Your Projector</b>	
	<b>Connecting to a Computer</b> . . . . .	<b>8</b>
	<b>Connecting a DVD Player, Set Top Box, VCR, or TV</b> . . . . .	<b>8</b>
	Connecting With a Component Cable . . . . .	8
	Connecting With an S-Video Cable . . . . .	9
	Connecting With a Composite Cable . . . . .	9
	<b>Connecting to a Wired RS232 Remote Control</b> . . . . .	<b>9</b>
	Connecting to a Computer . . . . .	10
	Connecting With a Commercial RS232 Control Box . . . . .	10
<b>3</b>	<b>Using Your Projector</b>	
	<b>Turning Your Projector On</b> . . . . .	<b>11</b>
	<b>Turning Your Projector Off</b> . . . . .	<b>11</b>
	<b>Adjusting the Projected Image</b> . . . . .	<b>12</b>
	Raising the Projector Height . . . . .	12
	Lowering the Projector Height . . . . .	12
	<b>Adjusting Projection Image Size</b> . . . . .	<b>13</b>

<b>Adjusting the Projector Zoom and Focus</b> . . . . .	<b>14</b>
<b>Using the Control Panel</b> . . . . .	<b>15</b>
<b>Using the Remote Control</b> . . . . .	<b>16</b>
<b>Using the On-Screen Display</b> . . . . .	<b>17</b>
Main Menu . . . . .	18
All Images Menu . . . . .	18
Audio Menu . . . . .	19
Management Menu . . . . .	20
Language Menu . . . . .	21
Factory Reset Menu . . . . .	21
Computer Image Menu . . . . .	21
Video Image Menu . . . . .	22

## **4 Troubleshooting Your Projector**

<b>Changing the Lamp</b> . . . . .	<b>26</b>
------------------------------------	-----------

## **5 Specifications**

## **6 Contacting Dell**

## **7 Glossary**

# Your Dell™ Projector

Your projector comes with all the items shown below. Ensure that you have all the items, and contact Dell if anything is missing.

---

## Package Contents

---

Power cable (1.8m)

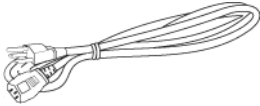

VGA cable (D-sub to D-sub) (1.8m)

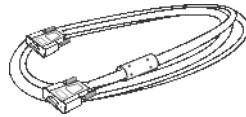

S-Video cable (2.0m)



USB cable (1.8m)



Composite cable (1.8m)



VGA to component cable (1.8m)

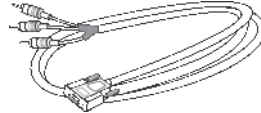

RCA to audio cable (1.8m)



Mini pin to Mini pin cable (1.8m)

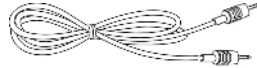

**NOTE:** Cable lengths are for the Americas only.

**Package Contents (continued)**

Remote control



Batteries

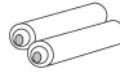

Carrying Case



Documentation

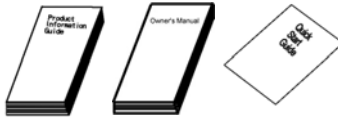

**About Your Projector**

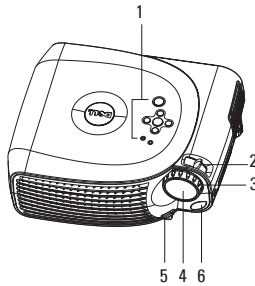

1	Control panel
2	Zoom tab
3	Focus ring
4	Lens
5	Elevator button
6	Remote control receiver

# 2

## Connecting Your Projector

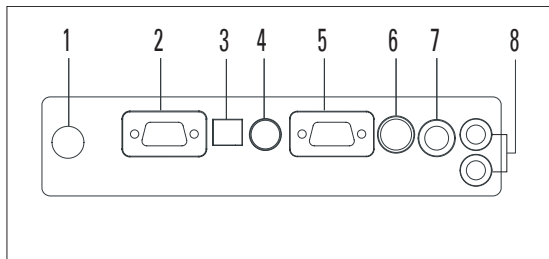

1	IR receiver
2	VGA out (monitor loop-through)
3	USB connector
4	RS232 connector
5	VGA in (D-sub) connector
6	S-video connector
7	Composite video connector
8	Audio input connector

## Connecting to a Computer

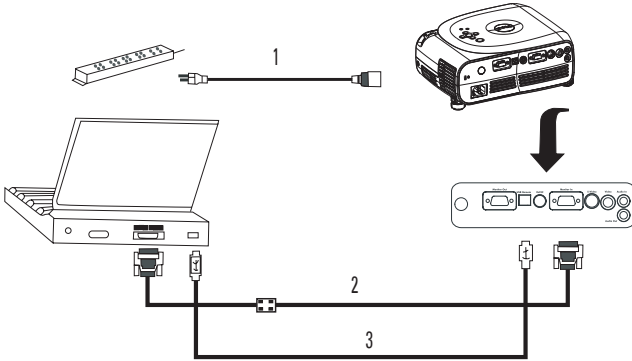

1	Power cord
2	VGA to VGA cable
3	USB to USB cable



**NOTE:** The USB cable must be connected if you want to use the Next Page and Previous Page features on the remote control.

## Connecting a DVD Player, Set Top Box, VCR, or TV

### Connecting With a Component Cable

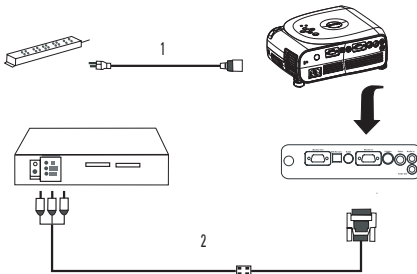

1	Power cord
2	D-sub to HDTV/Component cable



## Connecting With an S-Video Cable

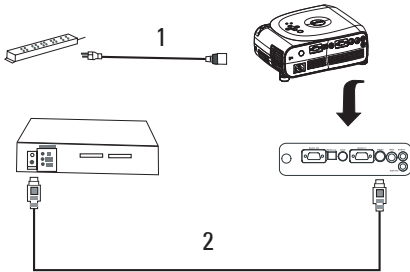

1	Power cord
2	S-video cable

## Connecting With a Composite Cable

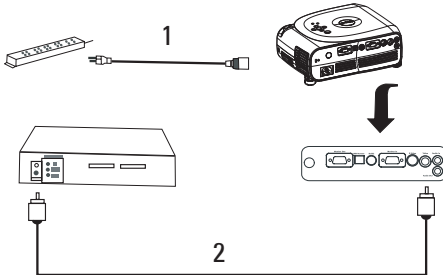

1	Power cord
2	Composite video cable

## Connecting to a Wired RS232 Remote Control



**NOTE:** The RS232 cable is not provided by Dell. Consult a professional installer for the cable and RS232 remote control software.

## Connecting to a Computer

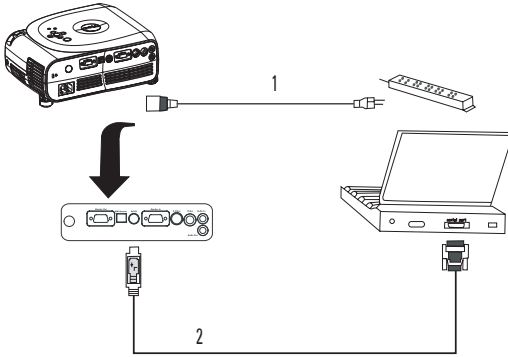

1	Power cord
2	RS232 cable

## Connecting With a Commercial RS232 Control Box

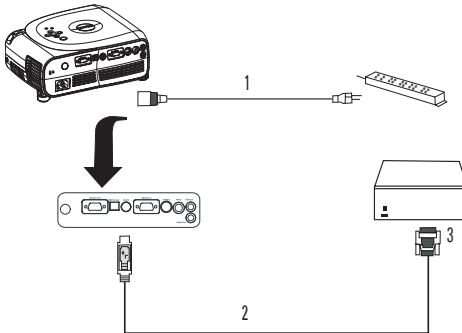

1	Power cord
2	RS232 cable
3	Commercial RS232 control box

# Using Your Projector

## Turning Your Projector On

 **NOTE:** Turn on the projector before you turn on the source. The Power button light blinks green until pressed.

- 1 Remove the lens cap.
- 2 Connect the power cord and appropriate cables. For information about connecting the projector, see "Connecting Your Projector" on page 7.
- 3 Press the Power button (see "About Your Projector" on page 6 to locate the Power button). The Dell logo displays for 30 seconds.
- 4 Turn on your source (computer, DVD player, etc.). The projector automatically detects your source.

 **NOTE:** Allow the projector some time to search for the source.

If the "Searching . . ." message appears on the screen, ensure that the appropriate cable(s) are securely connected.

If you have multiple sources connected to the projector, press the **Source** button on the remote control or control panel to select the desired source.

## Turning Your Projector Off

 **NOTICE:** Do not unplug the projector before properly shutting down as explained in the following procedure.

- 1 Press the Power button.
- 2 Press the Power button again. The cooling fans continue to operate for 90 seconds.
- 3 Disconnect the power cord from the electrical outlet and the projector.

 **NOTE:** If you press the Power button while the projector is running, the following message appears:

"Ⓞ Press Power button to Turn Off Projector. Projector must cool down for 90 seconds before unplugging or restarting." The message disappears in 5 seconds or you can press any button on the control panel.

# Adjusting the Projected Image

## Raising the Projector Height

- 1 Press the elevator button.
- 2 Raise the projector to the desired display angle, and then release the button to lock the elevator foot into position.
- 3 Use the tilt adjustment wheel to fine-tune the display angle; if necessary, press the side elevator buttons to raise the rear side of the projector to the desired display angle.

## Lowering the Projector Height

- 1 Press the elevator button.
- 2 Lower the projector, and then release the button to lock the elevator foot into position.

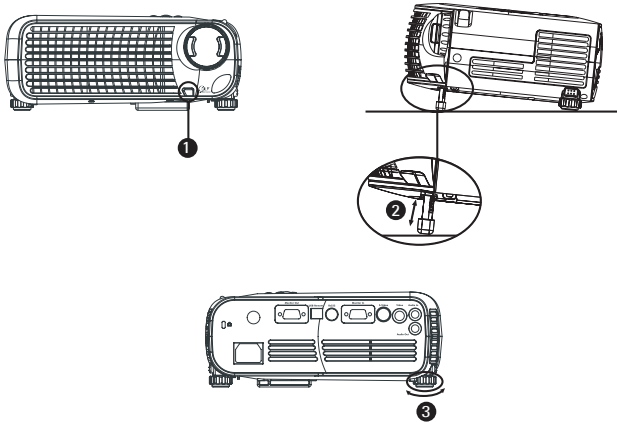

1	Elevator button
2	Elevator foot
3	Tilt adjustment wheel

# Adjusting Projection Image Size

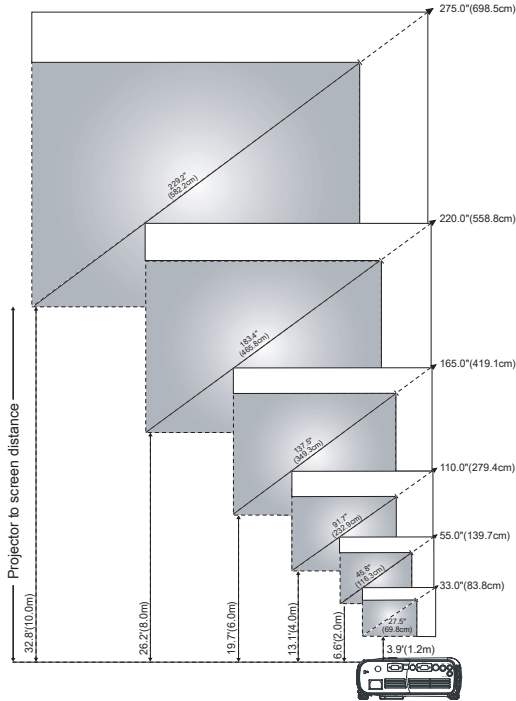

Screen (Diagonal)	Max.	33.0" (83.8cm)	55.0" (139.7cm)	110.0" (279.4cm)	165.0" (419.1cm)	220.0" (558.8cm)	275.0" (698.5cm)
	Min.	27.5" (69.8cm)	45.8" (116.3cm)	91.7" (232.9cm)	137.5" (349.3cm)	183.4" (465.8cm)	229.2" (582.2cm)
Screen size (WxH)	Max.	26.4"x19.8" 67.1cm x50.3cm	44.0"x33.0" 111.8cmx83.8cm	88.0"x66.0" 223.5cmx167.6cm	132.0"x99.0" 335.3cmx251.5cm	176.0"x132.0" 447.0cmx335.3cm	220.0"x165.0" 558.8cmx419.1cm
	Min.	22.0"x16.5" 55.9cmx41.9cm	36.7"x27.5" 93.2cmx69.8cm	73.3"x55.0" 186.2cmx139.7cm	110.0"x82.5" 279.4cmx209.6cm	146.7"x110.0" 372.6cmx279.4cm	183.4"x137.5" 465.8cmx349.3cm
Distance		3.9ft (1.2m)	6.6ft (2.0m)	13.1ft (4.0m)	19.7ft (6.0m)	26.2ft (8.0m)	32.8ft (10.0m)

\*This graph is for user reference only.

## Adjusting the Projector Zoom and Focus

**⚠ CAUTION:** To avoid damaging the projector, ensure that the zoom lens and elevator foot are fully retracted before moving the projector or placing the projector in its carrying case.

- 1 Rotate the zoom tab to zoom in and out.
- 2 Rotate the focus ring until the image is clear. The projector focuses at distances from 3.9ft to 32.8ft (1.2m to 10m).

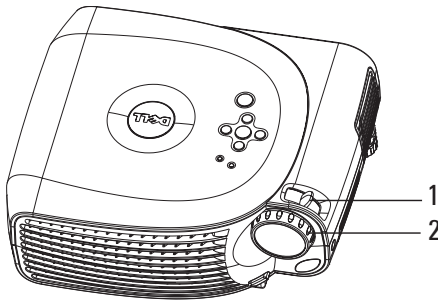

1	Zoom tab
2	Focus ring

# Using the Control Panel

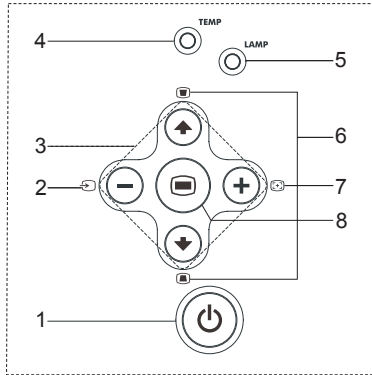

1 Power	Turn the projector on and off. For more information, see "Turning Your Projector On" on page 11 and "Turning Your Projector Off" on page 11.
2 Source	Press to toggle through Analog RGB, Composite, Component-i, S-video, and Analog YPbPr sources when multiple sources are connected to the projector.
3 Four Directional Keys	The four directional keys (↑ ↓ ← →) can be used to toggle through the tabs in the OSD.
4 TEMP warning light	<ul style="list-style-type: none"> <li>• If the Temp light is solid orange, the projector has overheated. The display automatically shuts down. Turn the display on again after the projector cools down. If the problem persists, contact Dell.</li> <li>• If the Temp light is blinking orange, a projector fan has failed and the projector automatically shuts down. If this problem persists, contact Dell.</li> </ul>
5 LAMP warning light	If the Lamp light is solid orange, replace the lamp.
6 Keystone adjustment	If your image is not perpendicular to the screen, then it does not appear square. Press to adjust image distortion caused by tilting the projector. (± 16 degrees)
7 Resync	Press to synchronize the projector to the input source. <b>Resync</b> does not operate if the on-screen display (OSD) is displayed.

## 8 Menu

Press to activate the OSD. Use the directional keys and the Menu button to navigate through the OSD.

## Using the Remote Control

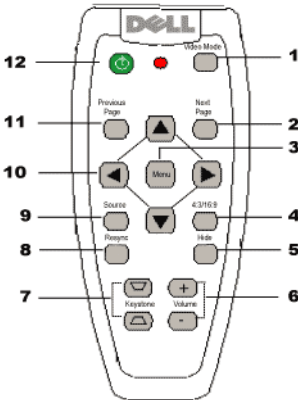

## 1 Video Mode

Press once to show the current display mode. Press the button again to toggle between PC, Movie, sRGB, or User mode.

## 2 Next Page

Press to move to the next page.



**NOTE:** The USB cable must be connected to use this function.

## 3 Menu

Press to activate the on-screen display (OSD). Use the directional keys and the Menu button to navigate through the OSD.

## 4 4:3/16:9

Press to switch the aspect ratio: 1:1, 16:9, 4:3.

## 5 Hide button

Press to hide the image, press again to display the image.

## 6 Volume +/-

Press to increase (+) or decrease (-) the volume or toggle through the OSD tabs.



7	Keystone adjustment	If your image is not perpendicular to the screen, then it does not appear square. Press to adjust image distortion caused by tilting the projector ( $\pm 16$ degrees).
8	Resync	Press to synchronize the projector to the input source. <b>Resync</b> does not operate if the OSD is displayed.
9	Source	Press to toggle through Analog RGB, Composite, Component-i, S-video, and Analog YPbPr sources when multiple sources are connected to the projector.
10	Directional keys	Use the ▲ or ▼ button to select OSD items, use the ◀ and ▶ button to make adjustments.
11	Previous Page	Press to go to the previous page.  <b>NOTE:</b> The USB cable must be connected to use this function.
12	Power	Turn the projector on and off. For more information, see "Turning Your Projector On" on page 11 and "Turning Your Projector Off" on page 11.

## Using the On-Screen Display

The projector has a multi-language On-Screen Display (OSD) that can be displayed with or without an input source present.

In the Main Menu, press the ⬆ or ⬇ button on the control panel or the ▲ or ▼ button on the remote control navigate through the tabs. Press the Ⓜ button on the control panel or the Menu button on the remote control to select a submenu.

In the submenu, press the ⬆ or ⬇ button on the control panel or the ▲ or ▼ button on the remote control to make a selection. When an item is selected, the color changes to dark gray. Use the Ⓜ or Ⓨ button on the control panel or the ◀ and ▶ button on the remote control make adjustments to a setting.

To exit the OSD, go to the Exit tab and press the Ⓜ button on the control panel or the Menu button on the remote control.

## Main Menu



## All Images Menu

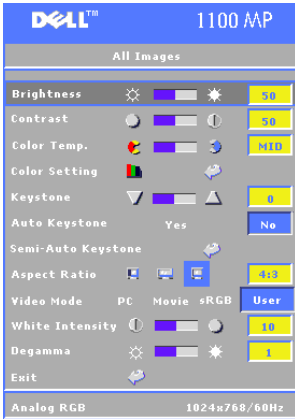

**BRIGHTNESS**—Use  $\ominus$  and  $\oplus$  button on the control panel or the  $\blacktriangleleft$  or  $\blacktriangleright$  button on the remote control to adjust the brightness of the image.

**CONTRAST**—Use  $\ominus$  and  $\oplus$  button on the control panel or the  $\blacktriangleleft$  or  $\blacktriangleright$  button on the remote control the degree of difference between the brightest and darkest parts of the picture. Adjusting the contrast changes the amount of black and white in the image.

**COLOR TEMP**—Adjust the color temperature. The higher the temperature, the bluer screen appears; the lower the temperature, the screen redder the screen appears.

User mode activates the values in the color setting menu.

**COLOR SETTING**—Manually adjust red, green, and blue color.

**KEystone**—Adjust the image distortion caused by tilting the projector ( $\pm 16$  degrees).

**AUTO KEYSTONE**—Select **Yes** to enable the auto correction for vertical image distortion caused by tilting the projector. To manually adjust the keystone, press the  $\text{⊖}$  button on the control panel or the Menu button on the remote control.

**SEM-AUTO KEYSTONE**—Press the  button on the control panel or the Menu button on the remote control, the *Auto Keystone* will do once.

**ASPECT RATIO**—Select an aspect ratio to adjust how the image appears.

- 1:1 — The input source displays without scaling.  
Use 1:1 aspect ratio if you are using one of the following:
  - VGA cable and the the computer has a resolution less than XGA (1024 x 768)
  - Component cable (576p/480i/480p)
  - S-Video cable
  - Composite cable
- 16:9 — The input source scales to fit the width of the screen.
- 4:3 — The input source scales to fit the screen.  
Use 16:9 or 4:3 if you are using one of the following:
  - Computer resolution greater than XGA
  - Component cable (1080i or 720p)



**VIDEO MODE**—Select a mode to optimize the display image based on how the projector is being used: **Movie**, **PC**, **sRGB** (provides more accurate color representation), and **User** (set your preferred settings). If you adjust the settings for **White Intensity** or **Degamma**, the projector automatically switches to **User**.

**WHITE INTENSITY**—Select 0 to maximize the color reproduction and 10 to maximize the brightness.

**DEGAMMA**—Adjust between 1 and 6 to change the color performance of the display. The default setting is 0.

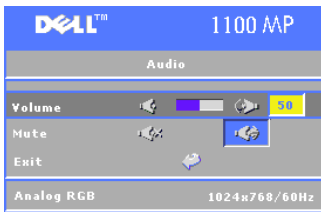
## Audio Menu



**VOLUME**—Press the  button on the control panel or the - button on the remote control to decrease the volume and press the  button on the control panel or the + button on the remote control to increase the volume.

**MUTE**—Allows to mute the volume.

## Management Menu

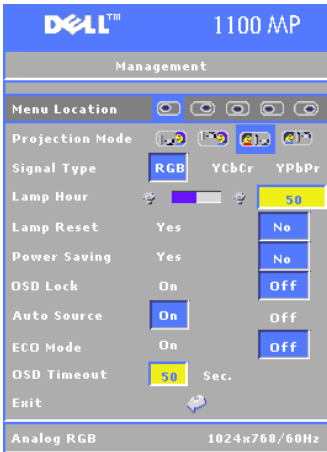

**MENU LOCATION**—Select the location of the OSD on the screen.

**PROJECTION MODE**—Select how the image appears:

- Front Projection-Desktop (the default).
- Rear Projection-Desktop — The projector reverses the image so you can project from behind a translucent screen.
- Front Projection-Ceiling Mount — The projector turns the image upside down for ceiling-mounted projection.
- Rear Projection-Ceiling Mount — The projector reverses and turns the image upside down. You can project from behind a translucent screen with a ceiling-mounted projection.

**SIGNAL TYPE**—Manually select the signal type (RGB, YCbCr, or YPbPr)

**LAMP HOUR**—Displays the operating hours since the last timer reset.

**LAMP RESET**—After you install a new lamp, select **Yes** to reset the lamp timer.

**POWER SAVING**—Select **Yes** to set the power saving delay period. The delay period is the amount of time you want the projector to wait without signal input. After that set time, the projector enters power saving mode and turns off the lamp. The projector turns back on when it detects an input signal or you press the **Power** button. After two hours, the projector turns off and you need to press the **Power** button to turn the projector on.

**OSD LOCK**—Select **Yes** to enable the **OSD Lock** for hiding the OSD menu. (Or pressing the button on the control panel or the Menu button on the remote control for 15 seconds).

**AUTO SOURCE**—Select **On** (the default) to autodetect the available input signals. When the projector is on and you press **Source**, it automatically finds the next available input signal. Select **Off** to lock the current input signal. When **Off** is selected and you press **Source**, you select which input signal you want to use.

**ECO MODE**—Select **On** to use the projector at a lower power level (150 Watts), which may provide longer lamp life, quieter operating, and dimmer luminance output on the screen. Select **Off** to operate at normal power level (200 Watts).

**OSD TIMEOUT**—Use this function to set the duration OSD menu stay active (at idle state).

## Language Menu



Press the or button on the control panel or the or button on the remote control to select the preferred language for the OSD.

Press the on the control panel or the Menu button on the remote control to confirm the language selection.

## Factory Reset Menu

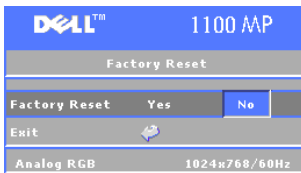

Select **Yes** to reset the projector to its factory default settings. Reset items include both computer image and video image settings.

## Computer Image Menu



**NOTE:** This menu is only available connected to a computer.

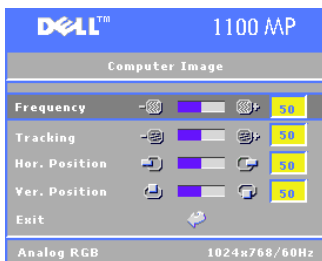

**FREQUENCY**—Change the display data clock frequency to match the frequency of your computer graphics card. If you see a vertical flickering bar, use Frequency control to minimize the bars. This is a coarse adjustment.

**TRACKING**—Synchronize the phase of the display signal with the graphics card. If you experience an unstable or flickering image, use the **Tracking** to correct it. This is a fine adjustment.



**NOTE:** Adjust the Frequency first and then the Tracking.

**HOR. POSITION**—Press the  $\ominus$  button on the control panel or the  $\blacktriangleleft$  button on the remote control to adjust the horizontal position of the image to the left and press the  $\oplus$  button the control panel or the  $\blacktriangleright$  button on the remote control to adjust the horizontal position of the image to the right.

**VER. POSITION**—Press the  $\ominus$  button on the control panel or the  $\blacktriangleleft$  button on the remote control to adjust the vertical position of the image down and press the  $\oplus$  button the control panel or the  $\blacktriangleright$  button on the remote control to adjust the vertical position of the image up.

## Video Image Menu



**NOTE:** This menu is only available with S-video, Video (composite) signal connected.

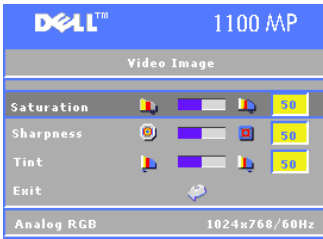

**SATURATION**—Press the  $\ominus$  button on the control panel or the  $\blacktriangleleft$  button on the remote control to decrease the amount of color in the image and press the  $\oplus$  button the control panel or the  $\blacktriangleright$  button on the remote control to increase the amount of color in the image.



**SHARPNESS**—Press the  $\ominus$  button on the control panel or the  $\blacktriangleleft$  button on the remote control to decrease the sharpness and press the  $\oplus$  button





the control panel or the  $\blacktriangleright$  button on the remote control to increase the sharpness.

**TINT**—Press the  $\ominus$  button on the control panel or the  $\blacktriangleleft$  button on the remote control to increase the amount of green in the image and press the  $\oplus$  button the control panel or the  $\blacktriangleright$  button on the remote control to increase the amount of red in the image.

# Troubleshooting Your Projector

If you experience problems with your projector, see the following troubleshooting tips. If the problem persists, contact Dell.

Problem	Possible Solution
No image appears on the screen	<ul style="list-style-type: none"><li>• Ensure that the lens cap is removed and the projector turned on.</li><li>• Ensure the external graphics port is enabled. If you are using a Dell portable computer, press  . For other computers, see your documentation.</li></ul> <p> <b>NOTE:</b> Allow the projector some time to search for the source.</p> <ul style="list-style-type: none"><li>• Ensure that all the cables are securely connected. See "Connecting Your Projector" on page 7.</li><li>• Ensure that the pins of the connectors are not bent or broken.</li><li>• Ensure that the lamp is securely installed (see "Changing the Lamp" on page 26).</li></ul>

<b>Problem (continued)</b>	<b>Possible Solution (continued)</b>
Partial, scrolling, or incorrectly displayed image	<ol style="list-style-type: none"> <li><b>1</b> Press the <b>Resync</b> button on the remote control or the control panel.</li> <li><b>2</b> If you are using a Dell portable computer, set the resolution of the computer to XGA (1024 x 768): <ol style="list-style-type: none"> <li><b>a</b> Right-click the unused portion of your Windows desktop, click <b>Properties</b> and then select <b>Settings</b> tab.</li> <li><b>b</b> Verify the setting is 1024 x 768 pixels for the external monitor port.</li> <li><b>c</b> Press  .</li> </ol> </li> </ol> <p>If you experience difficulty in changing resolutions or your monitor freezes, restart all the equipment and the projector.</p> <p>If you are not using a Dell portable, see your documentation.</p>
The screen does not display your presentation	If you are using a Dell portable computer, press   .
Image is unstable or flickering	Adjust the tracking in the OSD <b>Computer Image</b> tab.
Image has vertical flickering bar	Adjust the frequency in the OSD <b>Computer Image</b> tab.
Image color is not correct	<ul style="list-style-type: none"> <li>• If your graphic card output signal is sync on Green, and you would like to display VGA at 60Hz signal, please go into the OSD select Management, select Signal Type, and then select RGB.</li> </ul>
Image is out of focus	<ol style="list-style-type: none"> <li><b>1</b> Adjust the focus ring on the projector lens.</li> <li><b>2</b> Ensure that the projection screen is within the required distance from the projector (3.9ft [1.2m] to 32.8ft [10m]).</li> </ol>



<b>Problem (continued)</b>	<b>Possible Solution (continued)</b>
The image is stretched when displaying a 16:9 DVD	<p>The projector automatically detects 16:9 DVD and adjusts the aspect ratio to full screen with a 4:3 (letter-box) default setting. If the image is still stretched, adjust the aspect ratio as follows:</p> <ul style="list-style-type: none"> <li>• If you are playing a 16:9 DVD, select 4:3 aspect ratio type on your DVD player (if capable).</li> <li>• If you cannot select 4:3 aspect ratio type on your DVD player, select 4:3 aspect ratio in the <b>All Images</b> menu in the OSD.</li> </ul>
Image is reversed	Select <b>Management</b> from the OSD and adjust the projection mode.
Lamp is burned out or makes a popping sound	When the lamp reaches its end of life, it may burn out and may make a loud popping sound. If this occurs, the projector does not turn back on, and displays <b>Lamp Defective</b> in the LCD display until the lamp is replaced. To replace the lamp, see "Changing the Lamp" on page 26.
The remote control is not operating smoothly or in very limited range	The battery may be low. If so, replace it with 2 new AAA batteries.
OSD display window does not appear on the screen after pressing Menu button on the remote control or on control panel	<p>Try the following procedures:</p> <ol style="list-style-type: none"> <li><b>1</b> Press the <b>Menu</b> button on the remote control or on the control panel for 15 seconds until OSD pops up.</li> <li><b>2</b> Select <b>Management</b> from the OSD.</li> </ol> <p>Set <b>OSD Lock</b> to "Off".</p>

## Changing the Lamp

Replace the lamp when the message "Lamp is approaching the end of its useful life. Replacement suggested!" [www.dell.com/lamps](http://www.dell.com/lamps)" appears on the screen. If this problem persists after replacing the lamp, contact Dell.



**CAUTION:** The lamp becomes very hot when in use. Do not attempt to replace the lamp until the projector has been allowed to cool down for at least 30 minutes.



**CAUTION:** Do not touch the bulb or the lamp glass at any time. The bulb may explode due to improper handling, including the touching of the bulb or the lamp glass.

- 1 Turn off the projector and disconnect the power cord.
- 2 Let the projector cool for at least 30 minutes.
- 3 Loosen the 2 screws that secure the lamp cover, and remove the cover.
- 4 Loosen the 2 screws that secure the lamp.
- 5 Pull up the lamp by its metal handle.
- 6 Reverse steps 1 through 5 to install the new lamp.
- 7 Reset the lamp by usage time selecting the left **Lamp Reset** icon in the OSD Management tab.



**NOTE:** Dell may require that lamps replaced under warranty be returned to Dell. Otherwise, contact your local waste disposal agency for the address of the nearest deposit site.



**NOTE:** The lamp contains mercury. Disposal of this material may be regulated due to environmental considerations. For disposal or recycling information, please contact your local authorities or the Electronic Industries Alliance: [www.eiae.org](http://www.eiae.org).

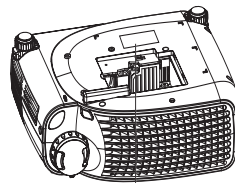
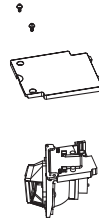

# Specifications

Light Valve	Single-chip DLP™ DDR (double data rate) technology
Brightness	1400 ANSI Lumens (Max)
Contrast Ratio	2000:1 Typical (Full On/Full Off)
Uniformity	80% Typical (Japan Standard - JBMA)
Lamp	200-watt user-replaceable UHP 2000-hour lamp(up to 2500 hours in eco mode)
Number of Pixels	800 x 600 (SVGA)
Displayable Color	16.7M colors
Color Wheel Speed	100~127.5Hz (2X)
Projection Lens	F/2.5, f=28.8~34.5mm with 1.2x manual zoom lens
Projection Screen Size	27-27.5 inches (diagonal)
Projection Distance	3.9~32.8 ft (1.2m~10m)
Video Compatibility	NTSC, NTSC 4.43, PAL, PAL-M, PAL-N, SECAM, and HDTV (1080i, 720P, 576i/P, 480i/P) compatibility Composite video, Component video and S-video capability
H. Frequency	15kHz-70kHz (Analog)
V. Frequency	43Hz-85Hz (Analog)
Power Supply	Universal 100-240V AC 50-60Hz with PFC input
Power Consumption	250 Watts full power (typical), 200 Watts in eco mode

Audio	1 speaker, 2 Watts RMS
Noise Level	34dB(A) Full-on mode, 32dB(A) Eco-mode
Weight	4.85 lbs (2.2 kgs)
Dimensions (W x H x D)	External 9.9 x 3.96 x 8.4 ± 0.04 inches (251 x 101 x 213 ± 1mm)
Environmental	Operating temperature: 0°C–35°C (32°F–95°F) Humidity: 80% maximum Storage temperature: –20°C to 60°C (–4°F to 140°F) Humidity: 80% maximum
Regulatory	FCC, CE, VCCI, UL, cUL, TÜV- GS, ICES-003, MIC, C-Tick, GOST, CCC, PSB, NOM, TÜV-S/Argentina
I/O Connectors	Power: AC power input socket  Computer input: one D-sub for analog/component, HDTV input signals  Computer output: one 15-pin D-sub  Video input: one composite video RCA and one S-video  USB input: one USB connector  Audio input: one phone jack (diameter 3.5mm)  One mini-DIN RS232 for wired remote projector control from PC

## RS232 Pin Assignment

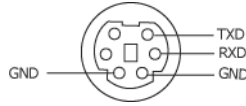

## RS232 Protocol

- Communication Settings

Connection settings	Value
Baud Rate:	19200
Data Bits:	8
Parity	None
Stop Bits	1

- Control command Syntax (From PC to Projector)  
[H][AC][SoP][CRC][ID][SoM][COMMAND]
- Example: power on the projector  
Enter the following code: 0xBE 0xEF 0x10 0x05 0x00 0xC6 0xFF 0x11  
0x11 0x01 0x00 0x01

- Control Commands List

Control Commands List	Address Code (BYTE)	Size of the Payload (WORD)	CRC16 for the entire packet (WORD)	MsG ID (WORD)	MsG size (WORD)	Command code (BYTE)	Command Description
0xefbc	0x10	0x0005	0xffc6	0x1111	0x0001	0x01	Power
			0xbfc7			0x02	Menu
			0x7e07			0x03	Up
			0x3fc5			0x04	Down
			0xfe05			0x05	Left
			0xbe04			0x06	Right
			0x7fc4			0x07	Resync
			0x3fc0			0x08	Source
			0xfe00			0x09	Volume+
			0xbe01			0x0A	Volume-
			0xffc3			0x0D	Mute
			0xbfc2			0x0E	Freeze
			0x7e02			0x0F	Hide
			0x3fca			0x10	Video Mode
			0x7fcb			0x13	V. Keystone Up
			0x3e09			0x14	V. Keystone Down
			0x7e08			0x17	Aspect ratio (4:3/16:9)

## Compatibility Modes

Mode	Resolution	(ANALOG)	
		V. Frequency (Hz)	H. Frequency (KHz)
VGA	640x350	70	31.5
VGA	640x350	85	37.9
VGA	640x400	85	37.9
VGA	640x480	60	31.5
VGA	640x480	72	37.9
VGA	640x480	75	37.5
VGA	640x480	85	43.3
VGA	720x400	70	31.5
VGA	720x400	85	37.9
SVGA	800x600	56	35.2
SVGA	800x600	60	37.9
SVGA	800x600	72	48.1
SVGA	800x600	75	46.9
SVGA	800x600	85	53.7
XGA	1024x768	43.4	35.5
XGA	1024x768	60	48.4
XGA	1024x768	70	56.5
XGA	1024x768	75	60.0
XGA	1024x768	85	68.7
SXGA	1280x1024	60	63.98
SXGA+	1400x1050	60	63.98
MAC LC13"	640x480	66.66	34.98
MAC II 13"	640x480	66.68	35
MAC 16"	832x624	74.55	49.725
MAC 19"	1024x768	75	60.24
MAC	1152x870	75.06	68.68
MAC G4	640x480	60	31.35
MAC G4	640x480	120	68.03
iMac DV	640x480	117	60
iMac DV	800x600	95	60
iMac DV	1024x768	75	60
iMac DV	1152x870	75	68.49
iMac DV	1280x960	75	75





# Contacting Dell

To contact Dell electronically, you can access the following websites:

- [www.dell.com](http://www.dell.com)
- [support.dell.com](http://support.dell.com) (technical support)
- [premiersupport.dell.com](http://premiersupport.dell.com) (technical support for educational, government, healthcare, and medium/large business customers, including Premier, Platinum, and Gold customers)

For specific web addresses for your country, find the appropriate country section in the table below.

**NOTE:** Toll-free numbers are for use within the country for which they are listed.

When you need to contact Dell, use the electronic addresses, telephone numbers, and codes provided in the following table. If you need assistance in determining which codes to use, contact a local or an international operator.

<b>Country (City) International Access Code Country Code City Code</b>	<b>Department Name or Service Area, Website and E-Mail Address</b>	<b>Area Codes, Local Numbers, and Toll-Free Numbers</b>
Anguilla	General Support	toll-free: 800-335-0031
Antigua and Barbuda	General Support	1-800-805-5924
Argentina (Buenos Aires) International Access Code: 00 Country Code: 54 City Code: 11	Website: <a href="http://www.dell.com.ar">www.dell.com.ar</a> E-mail: us_latin_services@dell.com E-mail for desktop and portable computers: la-techsupport@dell.com E-mail for servers and EMC: la_enterprise@dell.com	Customer Care toll-free: 0-800-444-0730 Tech Support toll-free: 0-800-444-0733 Tech Support Services toll-free: 0-800-444-0724 Sales 0-810-444-3355
Aruba	General Support	toll-free: 800-1578
Australia (Sydney) International Access Code: 0011 Country Code: 61 City Code: 2	E-mail (Australia): au_tech_support@dell.com E-mail (New Zealand): nz_tech_support@dell.com	Home and Small Business 1-300-655-533 Government and Business toll-free: 1-800-633-559 Preferred Accounts Division (PAD) toll-free: 1-800-060-889 Customer Care toll-free: 1-800-819-339 Technical Support (portables and desktops) toll-free: 1-300-655-533 Technical Support (servers and workstations) toll-free: 1-800-733-314 Corporate Sales toll-free: 1-800-808-385 Transaction Sales toll-free: 1-800-808-312 Fax toll-free: 1-800-818-341

<b>Country (City) International Access Code Country Code City Code</b>	<b>Department Name or Service Area, Website and E-Mail Address</b>	<b>Area Codes, Local Numbers, and Toll-Free Numbers</b>
Austria (Vienna) International Access Code: 900 Country Code: 43 City Code: 1	Website: <a href="http://support.euro.dell.com">support.euro.dell.com</a> E-mail: <a href="mailto:tech_support_central_europe@dell.com">tech_support_central_europe@dell.com</a>	Home/Small Business Sales 0820 240 530 00 Home/Small Business Fax 0820 240 530 49 Home/Small Business Customer Care 0820 240 530 14 Preferred Accounts/Corporate Customer Care 0820 240 530 16 Home/Small Business Technical Support 0820 240 530 14 Preferred Accounts/Corporate Technical Support 0660 8779 Switchboard 0820 240 530 00
<b>Bahamas</b>	General Support	toll-free: 1-866-278-6818
<b>Barbados</b>	General Support	1-800-534-3066
<b>Belgium (Brussels)</b> International Access Code: 00 Country Code: 32 City Code: 2	Website: <a href="http://support.euro.dell.com">support.euro.dell.com</a> E-mail for French-speaking Customers: <a href="mailto:support.euro.dell.com/be/fr/emailldell/">support.euro.dell.com/be/fr/emailldell/</a>	Technical Support 02 481 92 88 Technical Support Fax 02 481 92 95 Customer Care 02 713 15 65 Corporate Sales 02 481 91 00 Fax 02 481 92 99 Switchboard 02 481 91 00
<b>Bermuda</b>	General Support	1-800-342-0671
<b>Bolivia</b>	General Support	toll-free: 800-10-0238

<b>Country (City) International Access Code Country Code City Code</b>	<b>Department Name or Service Area, Website and E-Mail Address</b>	<b>Area Codes, Local Numbers, and Toll-Free Numbers</b>
<b>Brazil</b>	Website: <a href="http://www.dell.com/br">www.dell.com/br</a>	
International Access Code: 00	Customer Support, Technical Support	0800 90 3355
Country Code: 55	Technical Support Fax	51 481 5470
City Code: 51	Customer Care Fax	51 481 5480
	Sales	0800 90 3390
<b>British Virgin Islands</b>	General Support	toll-free: 1-866-278-6820
<b>Brunei</b>	Customer Technical Support (Penang, Malaysia)	604 633 4966
Country Code: 673	Customer Service (Penang, Malaysia)	604 633 4949
	Transaction Sales (Penang, Malaysia)	604 633 4955
<b>Canada (North York, Ontario)</b>	Online Order Status: <a href="http://www.dell.ca/ostatus">www.dell.ca/ostatus</a>	
International Access Code: 011	AutoTech (automated technical support)	toll-free: 1-800-247-9362
	Customer Care (Home Sales/Small Business)	toll-free: 1-800-847-4096
	Customer Care (med./large business, government)	toll-free: 1-800-326-9463
	Technical Support (Home Sales/Small Business)	toll-free: 1-800-847-4096
	Technical Support (med./large bus., government)	toll-free: 1-800-387-5757
	Sales (Home Sales/Small Business)	toll-free: 1-800-387-5752
	Sales (med./large bus., government)	toll-free: 1-800-387-5755
	Spare Parts Sales & Extended Service Sales	1 866 440 3355
<b>Cayman Islands</b>	General Support	1-800-805-7541

<b>Country (City) International Access Code Country Code City Code</b>	<b>Department Name or Service Area, Website and E-Mail Address</b>	<b>Area Codes, Local Numbers, and Toll-Free Numbers</b>
Chile (Santiago) Country Code: 56 City Code: 2	Sales, Customer Support, and Technical Support	toll-free: 1230-020-4823
China (Xiamen) Country Code: 86 City Code: 592	Technical Support website: <a href="http://support.dell.com.cn">support.dell.com.cn</a> Technical Support E-mail: <a href="mailto:cn_support@dell.com">cn_support@dell.com</a> Customer Care E-mail: <a href="mailto:customer_cn@dell.com">customer_cn@dell.com</a> Technical Support Fax Technical Support (Dell™ Dimension™ and Inspiron™) Technical Support (OptiPlex™, Latitude™, and Dell Precision™) Technical Support (servers and storage) Technical Support (projectors, PDAs, switches, routers, and so on) Technical Support (printers) Customer Care Customer Care Fax Home and Small Business Preferred Accounts Division Large Corporate Accounts GCP Large Corporate Accounts Key Accounts Large Corporate Accounts North Large Corporate Accounts North Government and Education Large Corporate Accounts East Large Corporate Accounts East Government and Education	592 818 1350 toll-free: 800 858 2969 toll-free: 800 858 0950 toll-free: 800 858 0960 toll-free: 800 858 2920 toll-free: 800 858 2311 toll-free: 800 858 2060 592 818 1308 toll-free: 800 858 2222 toll-free: 800 858 2557 toll-free: 800 858 2055 toll-free: 800 858 2628 toll-free: 800 858 2999 toll-free: 800 858 2955 toll-free: 800 858 2020 toll-free: 800 858 2669

<b>Country (City) International Access Code Country Code City Code</b>	<b>Department Name or Service Area, Website and E-Mail Address</b>	<b>Area Codes, Local Numbers, and Toll-Free Numbers</b>
China (Xiamen) Country Code: 86 City Code: 592 <i>(continued)</i>	Large Corporate Accounts Queue Team Large Corporate Accounts South Large Corporate Accounts West Large Corporate Accounts Spare Parts	toll-free: 800 858 2572 toll-free: 800 858 2355 toll-free: 800 858 2811 toll-free: 800 858 2621
Colombia	General Support	980-9-15-3978
Costa Rica	General Support	0800-012-0435
Czech Republic (Prague) International Access Code: 00 Country Code: 420	Website: <a href="http://support.euro.dell.com">support.euro.dell.com</a> E-mail: <a href="mailto:czech_dell@dell.com">czech_dell@dell.com</a> Technical Support Customer Care Fax Tech Fax Switchboard	22537 2727 22537 2707 22537 2714 22537 2728 22537 2711
Denmark (Copenhagen) International Access Code: 00 Country Code: 45	Website: <a href="http://support.euro.dell.com">support.euro.dell.com</a> E-mail: <a href="mailto:support.euro.dell.com/dk/da/ema_ildell/">support.euro.dell.com/dk/da/ema_ildell/</a> Technical Support Customer Care (Relational) Home/Small Business Customer Care Switchboard (Relational) Switchboard Fax (Relational) Switchboard (Home/Small Business) Switchboard Fax (Home/Small Business)	7023 0182 7023 0184 3287 5505 3287 1200 3287 1201 3287 5000 3287 5001
Dominica	General Support	toll-free: 1-866-278-6821
Dominican Republic	General Support	1-800-148-0530

<b>Country (City) International Access Code Country Code City Code</b>	<b>Department Name or Service Area, Website and E-Mail Address</b>	<b>Area Codes, Local Numbers, and Toll-Free Numbers</b>
Ecuador	General Support	toll-free: 999-119
El Salvador	General Support	01-899-753-0777
<b>Finland (Helsinki)</b> International Access Code: 990 Country Code: 358 City Code: 9	Website: <a href="http://support.euro.dell.com">support.euro.dell.com</a> E-mail: <a href="mailto:support.euro.dell.com/fi/fi/emaildell/">support.euro.dell.com/fi/fi/emaildell/</a> Technical Support Customer Care Fax Switchboard	09 253 313 60 09 253 313 38 09 253 313 99 09 253 313 00
<b>France (Paris) (Montpellier)</b> International Access Code: 00 Country Code: 33 City Codes: (1) (4)	Website: <a href="http://support.euro.dell.com">support.euro.dell.com</a> E-mail: <a href="mailto:support.euro.dell.com/fr/fr/emaildell/">support.euro.dell.com/fr/fr/emaildell/</a> <b>Home and Small Business</b> Technical Support Customer Care Switchboard Switchboard (calls from outside of France) Sales Fax Fax (calls from outside of France) <b>Corporate</b> Technical Support Customer Care Switchboard Sales Fax	0825 387 270 0825 823 833 0825 004 700 04 99 75 40 00 0825 004 700 0825 004 701 04 99 75 40 01 0825 004 719 0825 338 339 01 55 94 71 00 01 55 94 71 00 01 55 94 71 01

<b>Country (City) International Access Code Country Code City Code</b>	<b>Department Name or Service Area, Website and E-Mail Address</b>	<b>Area Codes, Local Numbers, and Toll-Free Numbers</b>
Germany (Langen) International Access Code: 00 Country Code: 49 City Code: 6103	Website: support.euro.dell.com E-mail: tech_support_central_europe@dell.com Technical Support Home/Small Business Customer Care Global Segment Customer Care Preferred Accounts Customer Care Large Accounts Customer Care Public Accounts Customer Care Switchboard	06103 766-7200 0180-5-224400 06103 766-9570 06103 766-9420 06103 766-9560 06103 766-9555 06103 766-7000
Greece International Access Code: 00 Country Code: 30	Website: support.euro.dell.com E-mail: support.euro.dell.com/gr/en/emaildell/ Technical Support Gold Service Technical Support Switchboard Gold Service Switchboard Sales Fax	00800-44 14 95 18 00800-44 14 00 83 2108129810 2108129811 2108129800 2108129812
Grenada	General Support	toll-free: 1-866-540-3355
Guatemala	General Support	1-800-999-0136
Guyana	General Support	toll-free: 1-877-270-4609



<b>Country (City) International Access Code Country Code City Code</b>	<b>Department Name or Service Area, Website and E-Mail Address</b>	<b>Area Codes, Local Numbers, and Toll-Free Numbers</b>
Hong Kong International Access Code: 001 Country Code: 852	Website: support.ap.dell.com Technical Support E-mail: apsupport@dell.com Technical Support (Dimension and Inspiron) Technical Support (OptiPlex, Latitude, and Dell Precision) Technical Support (PowerApp™, PowerEdge™, PowerConnect™, and PowerVault™) Customer Care Large Corporate Accounts Global Customer Programs Medium Business Division Home and Small Business Division	2969 3188 2969 3191 2969 3196 3416 0910 3416 0907 3416 0908 3416 0912 2969 3105
India	Technical Support Sales (Large Corporate Accounts) Sales (Home and Small Business)	1600 33 8045 1600 33 8044 1600 33 8046

<b>Country (City) International Access Code Country Code City Code</b>	<b>Department Name or Service Area, Website and E-Mail Address</b>	<b>Area Codes, Local Numbers, and Toll-Free Numbers</b>
<b>Ireland (Cherrywood)</b> International Access Code: 16 Country Code: 353 City Code: 1	Website: <a href="http://support.euro.dell.com">support.euro.dell.com</a> E-mail: <a href="mailto:dell_direct_support@dell.com">dell_direct_support@dell.com</a> Technical Support U.K. Technical Support (dial within U.K. only) Home User Customer Care Small Business Customer Care U.K. Customer Care (dial within U.K. only) Corporate Customer Care Corporate Customer Care (dial within U.K. only) Ireland Sales U.K. Sales (dial within U.K. only) Fax/Sales Fax Switchboard	1850 543 543 0870 908 0800 01 204 4014 01 204 4014 0870 906 0010 1850 200 982 0870 907 4499 01 204 4444 0870 907 4000 01 204 0103 01 204 4444
<b>Italy (Milan)</b> International Access Code: 00 Country Code: 39 City Code: 02	Website: <a href="http://support.euro.dell.com">support.euro.dell.com</a> E-mail: <a href="mailto:support.euro.dell.com/it/it/emaildell/">support.euro.dell.com/it/it/emaildell/</a> <b>Home and Small Business</b> Technical Support Customer Care Fax Switchboard <b>Corporate</b> Technical Support Customer Care Fax Switchboard	02 577 826 90 02 696 821 14 02 696 821 13 02 696 821 12 02 577 826 90 02 577 825 55 02 575 035 30 02 577 821
<b>Jamaica</b>	General Support (dial from within Jamaica only)	1-800-682-3639

<b>Country (City) International Access Code Country Code City Code</b>	<b>Department Name or Service Area, Website and E-Mail Address</b>	<b>Area Codes, Local Numbers, and Toll-Free Numbers</b>
Japan (Kawasaki)	Website: <a href="http://support.jp.dell.com">support.jp.dell.com</a>	
International Access Code: 001	Technical Support (servers)	toll-free: 0120-198-498
Country Code: 81	Technical Support outside of Japan (servers)	81-44-556-4162
City Code: 44	Technical Support (Dimension and Inspiron)	toll-free: 0120-198-226
	Technical Support outside of Japan (Dimension and Inspiron)	81-44-520-1435
	Technical Support (Dell Precision, OptiPlex, and Latitude)	toll-free:0120-198-433
	Technical Support outside of Japan (Dell Precision, OptiPlex, and Latitude)	81-44-556-3894
	Technical Support (PDAs, projectors, printers, routers)	toll-free: 0120-981-690
	Technical Support outside of Japan (PDAs, projectors, printers, routers)	81-44-556-3468
	Faxbox Service	044-556-3490
	24-Hour Automated Order Service	044-556-3801
	Customer Care	044-556-4240
	Business Sales Division (up to 400 employees)	044-556-1465
	Preferred Accounts Division Sales (over 400 employees)	044-556-3433
	Large Corporate Accounts Sales (over 3500 employees)	044-556-3430
	Public Sales (government agencies, educational institutions, and medical institutions)	044-556-1469
	Global Segment Japan	044-556-3469
	Individual User	044-556-1760
	Switchboard	044-556-4300

<b>Country (City) International Access Code Country Code City Code</b>	<b>Department Name or Service Area, Website and E-Mail Address</b>	<b>Area Codes, Local Numbers, and Toll-Free Numbers</b>
Korea (Seoul) International Access Code: 001 Country Code: 82 City Code: 2	Technical Support	toll-free: 080-200-3800
	Sales	toll-free: 080-200-3600
	Customer Service (Penang, Malaysia)	604 633 4949
	Fax	2194-6202
	Switchboard	2194-6000
	Technical Support (Electronics and Accessories)	toll-free: 080-200-3801
Latin America	Customer Technical Support (Austin, Texas, U.S.A.)	512 728-4093
	Customer Service (Austin, Texas, U.S.A.)	512 728-3619
	Fax (Technical Support and Customer Service) (Austin, Texas, U.S.A.)	512 728-3883
	Sales (Austin, Texas, U.S.A.)	512 728-4397
	SalesFax (Austin, Texas, U.S.A.)	512 728-4600 or 512 728-3772
Luxembourg International Access Code: 00 Country Code: 352	Website: <a href="http://support.euro.dell.com">support.euro.dell.com</a>	
	E-mail: <a href="mailto:tech_be@dell.com">tech_be@dell.com</a>	
	Technical Support (Brussels, Belgium)	3420808075
	Home/Small Business Sales (Brussels, Belgium)	toll-free: 080016884
	Corporate Sales (Brussels, Belgium)	02 481 91 00
	Customer Care (Brussels, Belgium)	02 481 91 19
	Fax (Brussels, Belgium)	02 481 92 99
Switchboard (Brussels, Belgium)	02 481 91 00	

<b>Country (City) International Access Code Country Code City Code</b>	<b>Department Name or Service Area, Website and E-Mail Address</b>	<b>Area Codes, Local Numbers, and Toll-Free Numbers</b>
Macao Country Code: 853	Technical Support	toll-free: 0800 105
	Customer Service (Xiamen, China)	34 160 910
	Transaction Sales (Xiamen, China)	29 693 115
Malaysia (Penang) International Access Code: 00 Country Code: 60 City Code: 4	Website: <a href="http://support.ap.dell.com">support.ap.dell.com</a>	
	Technical Support (Dell Precision, OptiPlex, and Latitude)	toll-free: 1 800 88 0193
	Technical Support (Dimension, Inspiron, and Electronics and Accessories)	toll-free: 1 800 88 1306
	Technical Support (PowerApp, PowerEdge, PowerConnect, and PowerVault)	toll-free: 1800 88 1386
	Customer Service (Penang, Malaysia)	04 633 4949
	Transaction Sales	toll-free: 1 800 888 202
	Corporate Sales	toll-free: 1 800 888 213
Mexico International Access Code: 00 Country Code: 52	Customer Technical Support	001-877-384-8979 or 001-877-269-3383
	Sales	50-81-8800 or 01-800-888-3355
	Customer Service	001-877-384-8979 or 001-877-269-3383
	Main	50-81-8800 or 01-800-888-3355
	General Support	toll-free: 1-866-278-6822
Netherlands Antilles	General Support	001-800-882-1519

<b>Country (City) International Access Code Country Code City Code</b>	<b>Department Name or Service Area, Website and E-Mail Address</b>	<b>Area Codes, Local Numbers, and Toll-Free Numbers</b>
Netherlands (Amsterdam)	Website: support.euro.dell.com	
International Access Code: 00	Technical Support	020 674 45 00
Country Code: 31	Technical Support Fax	020 674 47 66
City Code: 20	Home/Small Business Customer Care	020 674 42 00
	Relational Customer Care	020 674 4325
	Home/Small Business Sales	020 674 55 00
	Relational Sales	020 674 50 00
	Home/Small Business Sales Fax	020 674 47 75
	Relational Sales Fax	020 674 47 50
	Switchboard	020 674 50 00
	Switchboard Fax	020 674 47 50
<b>New Zealand</b>	E-mail (New Zealand): nz_tech_support@dell.com	
International Access Code: 00	E-mail (Australia): au_tech_support@dell.com	
Country Code: 64	Technical Support (for desktop and portable computers)	toll-free: 0800 446 255
	Technical Support (for servers and workstations)	toll-free: 0800 443 563
	Home and Small Business	0800 446 255
	Government and Business	0800 444 617
	Sales	0800 441 567
	Fax	0800 441 566
<b>Nicaragua</b>	General Support	001-800-220-1006

<b>Country (City) International Access Code Country Code City Code</b>	<b>Department Name or Service Area, Website and E-Mail Address</b>	<b>Area Codes, Local Numbers, and Toll-Free Numbers</b>
Norway (Lysaker) International Access Code: 00 Country Code: 47	Website: support.euro.dell.com E-mail: support.euro.dell.com/no/no/ema ildell/ Technical Support Relational Customer Care Home/Small Business Customer Care Switchboard Fax Switchboard	671 16882 671 17575 23162298 671 16800 671 16865
<b>Panama</b>	General Support	001-800-507-0962
<b>Peru</b>	General Support	0800-50-669
Poland (Warsaw) International Access Code: 011 Country Code: 48 City Code: 22	Website: support.euro.dell.com E-mail: pl_support_tech@dell.com Customer Service Phone Customer Care Sales Customer Service Fax Reception Desk Fax Switchboard	57 95 700 57 95 999 57 95 999 57 95 806 57 95 998 57 95 999
Portugal International Access Code: 00 Country Code: 351	Website: support.euro.dell.com E-mail: support.euro.dell.com/pt/en/ema ildell/ Technical Support Customer Care Sales Fax	707200149 800 300 413 800 300 410 or 800 300 411 or 800 300 412 or 21 422 07 10 21 424 01 12

<b>Country (City) International Access Code Country Code City Code</b>	<b>Department Name or Service Area, Website and E-Mail Address</b>	<b>Area Codes, Local Numbers, and Toll-Free Numbers</b>
Puerto Rico	General Support	1-800-805-7545
St. Kitts and Nevis	General Support	toll-free: 1-877-441-4731
St. Lucia	General Support	1-800-882-1521
St. Vincent and the Grenadines	General Support	toll-free: 1-877-270-4609
Singapore (Singapore)	Website: <a href="http://support.ap.dell.com">support.ap.dell.com</a>	
International Access Code: 005 Country Code: 65	Technical Support (Dimension, Inspiron, and Electronics and Accessories)	toll-free: 1800 394 7430
	Technical Support (OptiPlex, Latitude, and Dell Precision)	toll-free: 1800 394 7488
	Technical Support (PowerApp, PowerEdge, PowerConnect, and PowerVault)	toll-free: 1800 394 7478
	Customer Service (Penang, Malaysia)	604 633 4949
	Transaction Sales	toll-free: 1 800 394 7412
	Corporate Sales	toll-free: 1 800 394 7419
Slovakia (Prague)	Website: <a href="http://support.euro.dell.com">support.euro.dell.com</a>	
International Access Code: 00 Country Code: 421	E-mail: <a href="mailto:czech_dell@dell.com">czech_dell@dell.com</a>	
	Technical Support	02 5441 5727
	Customer Care	420 22537 2707
	Fax	02 5441 8328
	Tech Fax	02 5441 8328
	Switchboard (Sales)	02 5441 7585



<b>Country (City) International Access Code Country Code City Code</b>	<b>Department Name or Service Area, Website and E-Mail Address</b>	<b>Area Codes, Local Numbers, and Toll-Free Numbers</b>
South Africa (Johannesburg) International Access Code: 09/091 Country Code: 27 City Code: 11	Website: support.euro.dell.com E-mail: dell_za_support@dell.com Gold Queue Technical Support Customer Care Sales Fax Switchboard	011 709 7713 011 709 7710 011 709 7707 011 709 7700 011 706 0495 011 709 7700
Southeast Asian and Pacific Countries	Customer Technical Support, Customer Service, and Sales (Penang, Malaysia)	604 633 4810
Spain (Madrid) International Access Code: 00 Country Code: 34 City Code: 91	Website: support.euro.dell.com E-mail: support.euro.dell.com/es/es/emaildell/ <b>Home and Small Business</b> Technical Support Customer Care Sales Switchboard Fax <b>Corporate</b> Technical Support Customer Care Switchboard Fax	902 100 130 902 118 540 902 118 541 902 118 541 902 118 541 902 118 539 902 100 130 902 115 236 91 722 92 00 91 722 95 83

<b>Country (City) International Access Code Country Code City Code</b>	<b>Department Name or Service Area, Website and E-Mail Address</b>	<b>Area Codes, Local Numbers, and Toll-Free Numbers</b>
Sweden (Upplands Vasby) International Access Code: 00 Country Code: 46 City Code: 8	Website: support.euro.dell.com E-mail: support.euro.dell.com/se/sv/emaildell/ Technical Support Relational Customer Care Home/Small Business Customer Care Employee Purchase Program (EPP) Support Technical Support Fax Sales	08 590 05 199 08 590 05 642 08 587 70 527 20 140 14 44 08 590 05 594 08 590 05 185
Switzerland (Geneva) International Access Code: 00 Country Code: 41 City Code: 22	Website: support.euro.dell.com E-mail: Tech_support_central_Europe@dell.com E-mail for French-speaking HSB and Corporate Customers: support.euro.dell.com/ch/fr/emaildell/ Technical Support (Home and Small Business) Technical Support (Corporate) Customer Care (Home and Small Business) Customer Care (Corporate) Fax Switchboard	0844 811 411 0844 822 844 0848 802 202 0848 821 721 022 799 01 90 022 799 01 01

<b>Country (City) International Access Code Country Code City Code</b>	<b>Department Name or Service Area, Website and E-Mail Address</b>	<b>Area Codes, Local Numbers, and Toll-Free Numbers</b>
Taiwan International Access Code: 002 Country Code: 886	Website: <a href="http://support.ap.dell.com">support.ap.dell.com</a>	
	E-mail: <a href="mailto:ap_support@dell.com">ap_support@dell.com</a>	
	Technical Support (OptiPlex, Latitude, Inspiron, Dimension, and Electronics and Accessories)	toll-free: 00801 86 1011
	Technical Support (PowerApp, PowerEdge, PowerConnect, and PowerVault)	toll-free: 00801 60 1256
	Transaction Sales	toll-free: 00801 65 1228
	Corporate Sales	toll-free: 00801 651 227
Thailand International Access Code: 001 Country Code: 66	Website: <a href="http://support.ap.dell.com">support.ap.dell.com</a>	
	Technical Support (OptiPlex, Latitude, and Dell Precision)	toll-free: 1800 0060 07
	Technical Support (PowerApp, PowerEdge, PowerConnect, and PowerVault)	toll-free: 1800 0600 09
	Customer Service (Penang, Malaysia)	604 633 4949
	Corporate Sales	toll-free: 1800 006 009
	Transaction Sales	toll-free: 1800 006 006
Trinidad/Tobago	General Support	1-800-805-8035
Turks and Caicos Islands	General Support	toll-free: 1-866-540-3355

<b>Country (City) International Access Code Country Code City Code</b>	<b>Department Name or Service Area, Website and E-Mail Address</b>	<b>Area Codes, Local Numbers, and Toll-Free Numbers</b>
U.K. (Bracknell) International Access Code: 00 Country Code: 44 City Code: 1344	Website: support.euro.dell.com  Customer Care website: support.euro.dell.com/uk/en/ECare/Form/Home.asp  E-mail: dell_direct_support@dell.com	
	Technical Support (Corporate/Preferred Accounts/PAD [1000+ employees])	0870 908 0500
	Technical Support (direct and general)	0870 908 0800
	Global Accounts Customer Care	01344 373 186
	Home and Small Business Customer Care	0870 906 0010
	Corporate Customer Care	01344 373 185
	Preferred Accounts (500–5000 employees) Customer Care	0870 906 0010
	Central Government Customer Care	01344 373 193
	Local Government & Education Customer Care	01344 373 199
	Health Customer Care	01344 373 194
	Home and Small Business Sales	0870 907 4000
	Corporate/Public Sector Sales	01344 860 456
	Home and Small Business Fax	0870 907 4006
Uruguay	General Support	toll-free: 000-413-598- 2521

<b>Country (City) International Access Code Country Code City Code</b>	<b>Department Name or Service Area, Website and E-Mail Address</b>	<b>Area Codes, Local Numbers, and Toll-Free Numbers</b>
U.S.A. (Austin, Texas) International Access Code: 011 Country Code: 1	Automated Order-Status Service AutoTech (portable and desktop computers) <b>Consumer</b> (Home and Home Office) Technical Support Customer Service DellNet™ Service and Support  Employee Purchase Program (EPP) Customers Financial Services website: <a href="http://www.dellfinancialservices.com">www.dellfinancialservices.com</a> Financial Services (lease/loans) Financial Services (Dell Preferred Accounts [DPA]) <b>Business</b> Customer Service and Technical Support Employee Purchase Program (EPP) Customers Printers and Projectors Technical Support <b>Public</b> (government, education, and healthcare) Customer Service and Technical Support Employee Purchase Program (EPP) Customers Dell Sales  Dell Outlet Store (Dell refurbished computers)	toll-free: 1-800-433-9014 toll-free: 1-800-247-9362  toll-free: 1-800-624-9896 toll-free: 1-800-624-9897 toll-free: 1-877-Dellnet (1-877-335-5638) toll-free: 1-800-695-8133  toll-free: 1-877-577-3355 toll-free: 1-800-283-2210  toll-free: 1-800-822-8965 toll-free: 1-800-695-8133 toll-free: 1-877-459-7298  toll-free: 1-800-456-3355 toll-free: 1-800-234-1490 toll-free: 1-800-289-3355 or toll-free: 1-800-879-3355 toll-free: 1-888-798-7561

<b>Country (City) International Access Code Country Code City Code</b>	<b>Department Name or Service Area, Website and E-Mail Address</b>	<b>Area Codes, Local Numbers, and Toll-Free Numbers</b>
U.S.A. (Austin, Texas)	Software and Peripherals Sales	toll-free: 1-800-671-3355
International Access Code: 011	Spare Parts Sales	toll-free: 1-800-357-3355
Country Code: 1	Extended Service and Warranty Sales	toll-free: 1-800-247-4618
<i>(continued)</i>	Fax	toll-free: 1-800-727-8320
	Dell Services for the Deaf, Hard- of-Hearing, or Speech-Impaired	toll-free: 1-877- DELLTTY (1-877-335-5889)
U.S. Virgin Islands	General Support	1-877-673-3355
Venezuela	General Support	8001-3605

# Glossary

**ANSI Lumens**—A standard for measuring light output, used for comparing projectors.

**Aspect Ratio**—The most popular aspect ratio is 4:3 (4 by 3). Early television and computer video formats are in a 4:3 aspect ratio, which means that the width of the image is 4/3 times the height.

**Backlit (Backlight)**—Refers to a remote control, or a projector control panel, that has buttons and controls that are illuminated.

**Bandwidth**—The number of cycles per second (Hertz) expressing the difference between the lower and upper limiting frequencies of a frequency band; also, the width of a band of frequencies.

**Brightness**—The amount of light emitting from a display or projection display or projection device. The brightness of projector is measured by ANSI lumens.

**Color Temperature**—A method of measuring the whiteness of a light source. Metal halide lamps have a higher temperature compared to halogen or incandescent lights.

**Component Video**—A method of delivering quality video in a format that contains all the components of the original image. These components are referred to as luma and chroma and are defined as Y'Pb'Pr' for analog component and Y'Cb'Cr' for digital component. Component video is available on DVD players and projectors.

**Composite Video**—The combined picture signal, including vertical and horizontal blanking and synchronizing signals.

**Compression**—A function that deletes resolution lines from the image to fit in the display area.

**Compressed SVGA**—To project an 800x600 image to a VGA projector, the original 800x600 signal must be compressed down. The data displays all the information with only two thirds of the pixels (307,000 vs 480,000). The resulting image is SVGA size but sacrifices some of the image quality. If you are using an SVGA computer, connecting VGA to a VGA projector provide better results.

**Compressed SXGA**—Found on XGA projectors, compressed SXGA handling allows these projectors to handle up to 1280x1024 SXGA resolution.

**Compressed XGA**—Found on SVGA projectors, compressed XGA handling allows these projectors to handle 1024x768 XGA resolution.

**Contrast Ratio**—Range of light and dark values in a picture, or the ratio between their maximum and minimum values. There are two methods used by the projection industry to measure the ratio:

- 1 *Full On/Off* — measures the ratio of the light output of an all white image (full on) and the light output of an all black (full off) image.
- 2 *ANSI* — measures a pattern of 16 alternating black and white rectangles. The average light output from the white rectangles is divided by the average light output of the black rectangles to determine the *ANSI* contrast ratio.

*Full On/Off* contrast is always a larger number than *ANSI* contrast for the same projector.

**dB**—decibel—A unit used to express relative difference in power or intensity, usually between two acoustic or electric signals, equal to ten times the common logarithm of the ratio of the two levels.

**Diagonal Screen**—A method of measuring the size of a screen or a projected image. It measures from one corner to the opposite corner. A 9ft high, 12ft wide, screen has a diagonal of 15ft. This document assumes that the diagonal dimensions are for the traditional 4:3 ratio of a computer image as per the example above.

**DLP**—Digital Light Processing — Reflective display technology developed by Texas Instruments, using small manipulated mirrors. Light passes through a color filter is sent to the DLP mirrors which arrange the RGB colors into a picture projected onto screen, also known as DMD.

**DMD**—digital Micro- Mirror Device — Each DMD consists of thousands of tilting, microscopic aluminum alloy mirrors mounted on a hidden yoke.

**DVI**—Digital Visual Interface — Defines the digital interface between digital devices such as projectors and personal computers. For devices that support DVI, a digital to digital connection can be made that eliminates the conversion to analog and thereby delivers an unblemished image.

**Focal Length**—The distance from the surface of a lens to its focal point.

**Frequency**—It is the rate of repetition in cycles per seconds of electrical signals. Measured in Hz.

**Hz**—Frequency of an alternating signal. See Frequency.

**Keystone Correction**—Device that will correct an image of the distortion (usually a wide-top narrow-bottom effect) of a projected image caused by improper projector to screen angle.



**Laser Pointer**—A small pen or cigar sized pointer, that contains a small battery powered laser, which can project a small, red (typically), high intensity beam of light that is immediately very visible on the screen.

**Maximum Distance**—The distance from a screen the projector can be to cast an image that is useable (bright enough) in a fully darkened room.

**Maximum Image Size**—The largest image a projector can throw in a darkened room. This is usually limited by focal range of the optics.

**Metal Halide Lamp**—The type of lamp used in many medium and all high end portable projectors. These lamps typically have a "half-life" of 1000-2000 hours. That is they slowly lose intensity (brightness) as they are used, and at the "half-life" point, they are half as bright as when new. These lamps output a very "hot" temperature light, similar to mercury vapor lamps used in street lights. Their whites are "extremely" white (with slight bluish cast.) and make Halogen lamp's whites look very yellowish by comparison.

**Minimum Distance**—The closest position that a projector can focus an image onto a screen.

**NTSC**—The United States broadcast standard for video and broadcasting.

**PAL**—A European and international broadcast standard for video and broadcasting. Higher resolution than NTSC.

**Power Zoom**—A zoom lens with the zoom in and out controlled by a motor, usually adjusted from the projector's control panel and also the remote control.

**Reverse Image**—Feature that allows you to flip the image horizontally. When used in a normal forward projection environment text, graphics, etc. are backwards. Reverse image is used for rear projection.

**RGB**—Red, Green, Blue — typically used to describe a monitor that requires separate signals for each of the three colors.

**S-Video**—A video transmission standard that uses a 4 pin mini-DIN connector to send video information on two signal wires called luminance (brightness, Y) and chrominance (color, C). S-Video is also referred to as Y/C.

**SECAM**—A French and international broadcast standard for video and broadcasting. Higher resolution than NTSC.

**SVGA**—Super Video Graphics Array — 800 x 600 pixels count.

**SXGA**—Super Ultra Graphics Array, — 1280 x 1024 pixels count.

**UXGA**—Ultra Extended Graphics Array — 1600 x 1200 pixels count.

**VGA**—Video Graphics Array — 640 x 480 pixels count.

**XGA**—Extra Video Graphics Array — 1024 x 768 pixels count.

**Zoom Lens**—Lens with a variable focal length that allows operator to move the view in or out making the image smaller or larger.

**Zoom Lens Ratio**—Is the ratio between the smallest and largest image a lens can projector from a fixed distance. For example, a 1.4:1 zoom lens ratio means that a 10 foot image without zoom would be a 14 foot image with full zoom.

# Index

## A

Adjusting Projection Image Size, 26

Adjusting the Projected Image, 12

Adjusting the Projector Height, 12

lower the projector

Elevator button, 12

Elevator foot, 12

Tilt adjustment wheel, 12

Adjusting the Projector Zoom and Focus, 14

Focus ring, 14

Zoom tab, 14

## C

Changing the Lamp, 26

Connecting the Projector

Commercial RS232 control box, 10

Composite video cable, 9

Connecting with component cable, 8

Connecting with composite cable, 9

Connection with Commercial RS232 control box, 10

Connection with PC, 10

D-sub to D-sub cable, 8

D-sub to HDTV/Component cable, 8

Installation for wired RS232 remote control, 9

Power cord, 8-10

Professional Installation

Options, 9

RS232 cable, 10

S-video cable, 9

To Computer, 8

USB to USB cable, 8

## Connection Ports

Audio input connector, 7

Composite video connector, 7

IR Receiver, 7

RS232 connector, 7

S-video connector, 7

USB connector, 7

VGA in (D-sub) connector, 7

VGA Out (monitor

loop-through), 7

## Control Panel, 15

## D

Dell

contacting, 33

## M

- Main Unit, 6
  - Control panel, 6
  - Elevator button, 6
  - Focus ring, 6
  - Lens, 6
  - Zoom tab, 6

## O

- On-Screen Display, 17
  - All Images, 18
    - Degamma, 19
    - White Intensity, 19
  - Audio, 19
  - Computer Image, 21
    - Frequency, 21
    - Tracking, 21
  - Language, 21
  - Management, 20
  - Video Image, 22

## P

- Powering On/Off the Projector
  - Powering Off the Projector, 11
  - Powering On the Projector, 11

## R

- Remote Control, 6, 16
- RS232 Pin Assignment
  - RS232 Protocol, 29
    - Communication Settings, 29

- Control Command Syntax, 29
- Control Commands List, 30

## S

- Specifications
  - Audio, 28
  - Brightness, 27
  - Color Wheel Speed, 27
  - Compatibility Modes, 31
  - Contrast Ratio, 27
  - Dimensions, 28
  - Displayable Color, 27
  - Environmental, 28
  - H. Frequency, 27
  - I/O Connectors, 28
  - Lamp, 27
  - Light Valve, 27
  - Noise Level, 28
  - Number of Pixels, 27
  - Power Consumption, 27
  - Power Supply, 27
  - Projection Distance, 27
  - Projection Lens, 27
  - Projection Screen Size, 27
  - Regulatory, 28
  - RS232 Pin Assignment, 29
  - Uniformity, 27
  - V. Frequency, 27
  - Video Compatibility, 27
  - Weight, 28

- support
  - contacting Dell, 33

## **T**

- Troubleshooting, 23
  - contact Dell, 23
  - remote control, 25



# Dell™ 1100MP-Projektor

## Benutzerhandbuch

# Hinweise, Vorsichtshinweise und Warnungen



**HINWEIS:** Ein HINWEIS macht auf wichtige Informationen aufmerksam, mit denen Sie den Projektor besser einsetzen können.



**VORSICHT:** VORSICHT warnt vor möglichen Beschädigungen der Hardware oder vor Datenverlust und zeigt, wie diese vermieden werden können.



**WARNUNG:** Eine **WARNUNG** weist auf Gefahrenquellen hin, die materielle Schäden, Verletzungen oder sogar den Tod von Personen zur Folge haben können.

---

**Irrtümer und technische Änderungen vorbehalten.**

© 2006 Dell Inc. Alle Rechte vorbehalten.

Nachdrucke jeglicher Art ohne die vorherige schriftliche Genehmigung von Dell Inc. sind strengstens untersagt.

Marken in diesem Text: *Dell* und das *DELL*-Logo sind Marken von Dell Inc.; *DLP* und *Texas Instruments* sind Marken der Texas Instruments Corporation; *Microsoft* und *Windows* sind eingetragene Marken der Microsoft Corporation; *Macintosh* ist eine eingetragene Marke von Apple Computer, Inc.

Alle anderen in dieser Dokumentation genannten Marken und Handelsbezeichnungen sind Eigentum der entsprechenden Hersteller und Firmen. Dell Inc. verzichtet auf alle Besitzrechte an Marken und Handelsbezeichnungen, die nicht ihr Eigentum sind.

Einschränkungen und Ausschlüsse

Die in diesem Dokument enthaltenen Informationen, einschließlich aller Anweisungen, Vorsichtshinweise sowie Genehmigungen durch die Regulierungsbehörden und Zertifizierungen, basieren auf Angaben, die Dell vom Zulieferer zur Verfügung gestellt wurden und wurden durch Dell nicht unabhängig geprüft oder getestet. Dell lehnt jegliche Haftung für fehlerhafte Angaben in diesem Zusammenhang ab.

Alle Erklärungen oder Behauptungen hinsichtlich der Eigenschaften, Fähigkeiten, Geschwindigkeit oder Voraussetzungen des in diesem Dokument genannten Geräts gehen auf den Hersteller zurück, nicht auf Dell. Dell weist hiermit ausdrücklich darauf hin, keinerlei Kenntnis über die Richtigkeit, Vollständigkeit oder Substantiierung der Informationen zu besitzen.



# Inhaltsverzeichnis

<b>1</b>	<b>Der Dell™-Projektor</b>	
	Informationen über den Projektor . . . . .	68
<b>2</b>	<b>Anschließen des Projektors</b>	
	<b>Anschließen an einen Computer</b> . . . . .	<b>70</b>
	<b>Anschließen an einen DVD-Player, eine Set-Top-Box, einen Videorekorder oder Fernseher</b> . . . . .	<b>71</b>
	Anschließen mit einem Komponentenkabel . . . . .	71
	Anschließen mit einem S-Videokabel . . . . .	71
	Anschließen mit einem Composite-Kabel . . . . .	72
	<b>Anschließen an eine kabelgebundene RS232-Fernbedienung</b> . . . . .	<b>72</b>
	Anschließen an einen Computer . . . . .	72
	Anschließen mit einer handelsüblichen RS232-Steuereinheit . . . . .	73
<b>3</b>	<b>Verwenden des Projektors</b>	
	<b>Einschalten des Projektors</b> . . . . .	<b>75</b>
	<b>Ausschalten des Projektors</b> . . . . .	<b>76</b>
	<b>Einstellen des projizierten Bildes</b> . . . . .	<b>76</b>
	Anheben des Projektors . . . . .	76
	Absenken des Projektors . . . . .	77

<b>Einstellen der Größe des Projektionsbildes . . . . .</b>	<b>78</b>
<b>Einstellen des Projektorzooms und der Schärfe . . . . .</b>	<b>79</b>
<b>Verwenden des Bedienfelds . . . . .</b>	<b>80</b>
<b>Verwenden der Fernbedienung . . . . .</b>	<b>81</b>
<b>Verwenden des Bildschirmmenüs . . . . .</b>	<b>83</b>
Hauptmenü . . . . .	83
Menü Alle Anzeigen . . . . .	84
Menü Audio . . . . .	85
Menü Kontrolle . . . . .	86
Menü Sprache . . . . .	87
Menü Werkseinstellung . . . . .	87
Menü Computeranzeige . . . . .	88
Menü Videoanzeige . . . . .	89

## **4 Fehlerbeseitigung**

<b>Wechseln der Lampe . . . . .</b>	<b>94</b>
-------------------------------------	-----------

## **5 Technische Daten**

## **6 Kontaktaufnahme mit Dell**

## **7 Glossar**

# Der Dell™-Projektor

Im Lieferumfang des Projektors sind die unten abgebildeten Artikel enthalten. Prüfen Sie den Lieferumfang auf Vollständigkeit und wenden Sie sich an Dell, falls etwas fehlen sollte.

---

## Lieferumfang

---

Netzkabel (1,8 m)

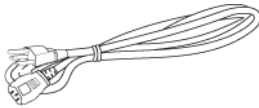

VGA-Kabel (D-Sub/D-Sub) (1,8 m)

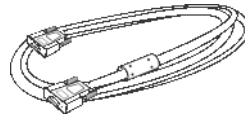

S-Video-Kabel (2 m)



USB-Kabel (1,8 m)



Composite-Kabel (1,8 m)



VGA-/Komponentenkabel (1,8 m)

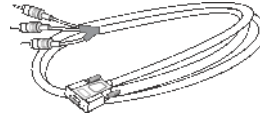

RCA-/Audiokabel (1,8 m)



Mini-Pin-/Mini-Pin-Kabel (1,8 m)

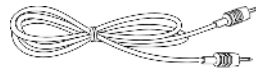

**HINWEIS:** Die Kabellängen gelten nur für Nord-, Mittel- und Südamerika.

---

**Lieferumfang (Fortsetzung)**

---

Fernbedienung



Batterien

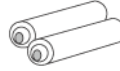

Tragetasche



Dokumentation



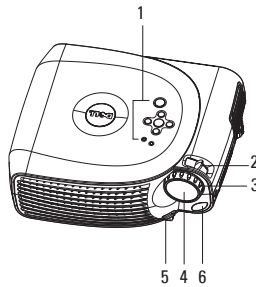

---

**Informationen über den Projektor**

1	Bedienfeld
2	Zoom-Regler
3	Fokussiering
4	Objektiv
5	Höhenverstellung
6	Fernbedienungsempfänger

# 2

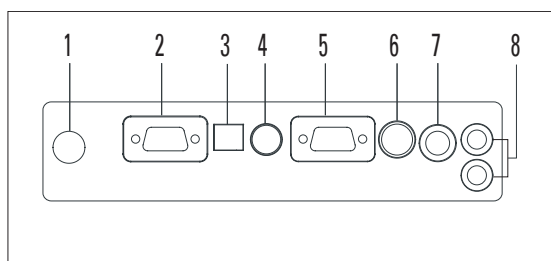
## Anschließen des Projektors



1	IR-Empfänger
2	VGA-Ausgang (Monitordurchschleife)
3	USB-Anschluss
4	RS232-Anschluss
5	VGA-Eingangsanschluss (D-Sub)
6	S-Video-Anschluss
7	Composite Video-Anschluss
8	Audioeingangsanschluss

## Anschließen an einen Computer

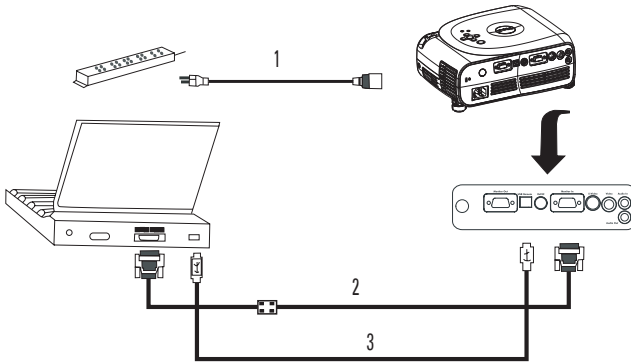

1	Netzkabel
2	VGA-/VGA-Kabel
3	USB-/USB-Kabel



**HINWEIS:** Wenn Sie die Funktionen „Nächste Seite“ und „Vorherige Seite“ auf der Fernbedienung nutzen möchten, muss das USB-Kabel angeschlossen sein.

# Anschließen an einen DVD-Player, eine Set-Top-Box, einen Videorekorder oder Fernseher

## Anschließen mit einem Komponentenkabel

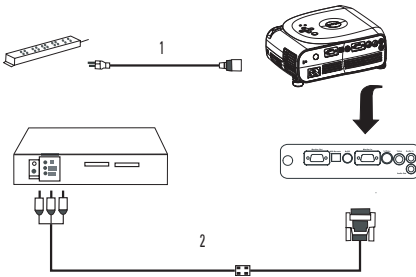

1	Netzkabel
2	D-Sub-/HDTV-/Komponentenkabel

## Anschließen mit einem S-Video-Kabel

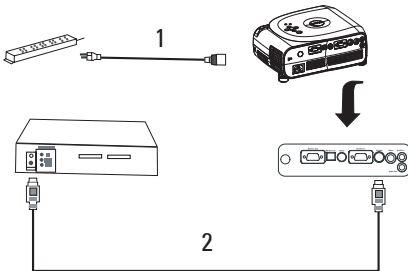

1	Netzkabel
2	S-Video-Kabel

## Anschließen mit einem Composite-Kabel

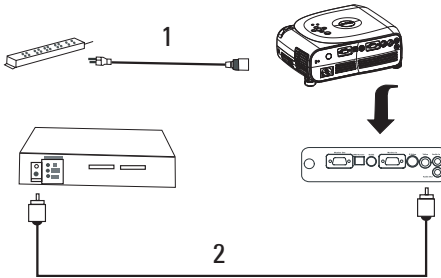

1	Netzkabel
2	Composite Video-Kabel

## Anschließen an eine kabelgebundene RS232-Fernbedienung



**HINWEIS:** Das RS232-Kabel wird nicht von Dell mitgeliefert. Wenden Sie sich an einen Fachmann, der Ihnen das Kabel und die RS232-Fernbedienungssoftware installieren kann.

## Anschließen an einen Computer

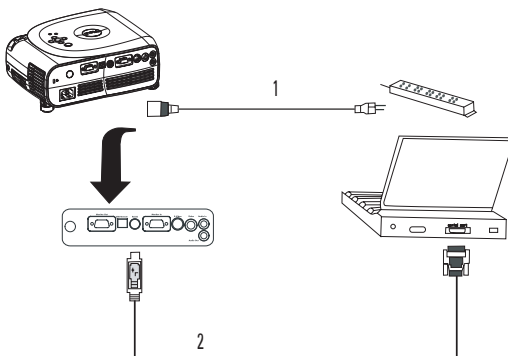

1	Netzkabel
2	RS232-Kabel



## Anschließen mit einer handelsüblichen RS232-Steuereinheit

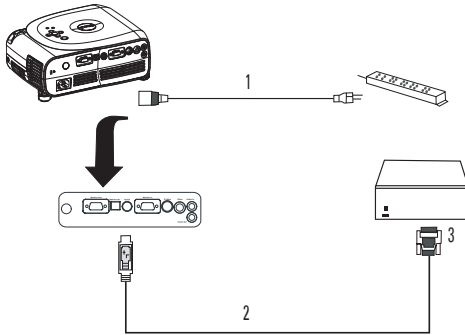

1	Netzkabel
2	RS232-Kabel
3	Handelsübliche RS232-Steuereinheit



# Verwenden des Projektors

## Einschalten des Projektors



**HINWEIS:** Schalten Sie erst den Projektor und dann die Quelle ein. Die LED des Netzschalters blinkt grün, bis der Schalter gedrückt wird.

- 1 Entfernen Sie die Objektivabdeckung.
- 2 Schließen Sie das Netzkabel und die notwendigen Kabel an. Informationen zum Anschließen des Projektors finden Sie unter „Anschließen des Projektors“ auf Seite 69.
- 3 Drücken Sie den Netzschalter. (Wo sich der Netzschalter befindet, sehen Sie unter „Informationen über den Projektor“ auf Seite 68.) Das Dell-Logo wird 30 Sekunden lang angezeigt.
- 4 Schalten Sie die Quelle (z. B. Computer, DVD-Player) ein. Der Projektor erkennt die Quelle automatisch.



**HINWEIS:** Lassen Sie den Projektor einige Zeit nach der Quelle suchen.



Wenn die Meldung „Searching . . . (Suche . . .)“ angezeigt wird, vergewissern Sie sich, dass die richtigen Kabel ordnungsgemäß angeschlossen sind.

Falls mehrere Quellen an den Projektor angeschlossen sind, drücken Sie die Taste **Source** auf der Fernbedienung oder dem Bedienfeld, um die gewünschte Quelle auszuwählen.

## Ausschalten des Projektors

 **VORSICHT:** Stecken Sie den Projektor erst aus, nachdem Sie ihn ordnungsgemäß wie nachfolgend beschrieben ausgeschaltet haben.

- 1 Drücken Sie den Netzschalter.
- 2 Drücken Sie den Netzschalter erneut. Der Lüfter läuft noch 90 Sekunden.
- 3 Trennen Sie das Netzkabel von der Netzsteckdose und vom Projektor.

 **HINWEIS:** Wenn Sie den Netzschalter bei laufendem Projektor drücken, wird folgende Meldung angezeigt:  
„ Hauptschalter drücken, um den Projektor auszuschalten. Gerät vor Ausstecken/Neustart 90s kühlen lassen“. Die Meldung wird nach 5 Sekunden ausgeblendet. Sie können aber auch eine beliebige Taste auf dem Bedienfeld drücken.“

## Einstellen des projizierten Bildes

### Anheben des Projektors

- 1 Drücken Sie die Höhenverstellung.
- 2 Heben Sie den Projektor in den gewünschten Anzeigewinkel an und lassen Sie die Taste los, um den höhenverstellbaren Fuß in der gewünschten Position einrasten zu lassen.
- 3 Verwenden Sie das Kippeinstellrad, um eine Feineinstellung des Anzeigewinkels vorzunehmen. Drücken Sie bei Bedarf auf die seitliche Höhenverstellung, um die Projektorrückseite in den gewünschten Anzeigewinkel anzuheben.

## Abсенken des Projektors

- 1 Drücken Sie die Höhenverstellung.
- 2 Senken Sie den Projektor ab und lassen Sie dann die Taste los, um den höhenverstellbaren Fuß in der gewünschten Position einrasten zu lassen.

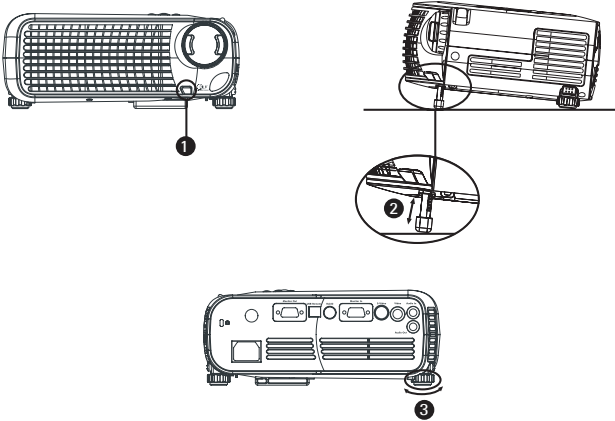

1	Höhenverstellung
2	Höhenverstellbarer Fuß
3	Kippeinstellrad

# Einstellen der Größe des Projektionsbildes

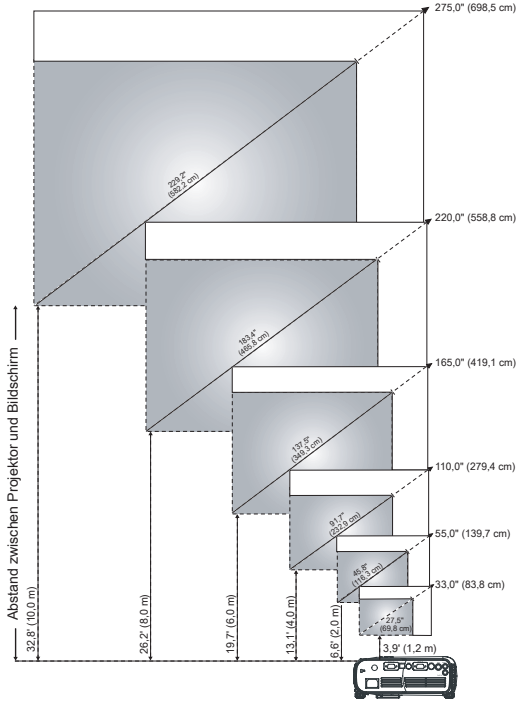

Bildschirm (Diagonale)	Max.	33,0" (83,8 cm)	55" (139,7 cm)	110,0" (279,4 cm)	165,0" (419,1 cm)	220,0" (558,8 cm)	275,0" (698,5 cm)
	Min.	27,5" (69,8 cm)	45,8" (116,3 cm)	91,7" (232,9 cm)	137,5" (349,3 cm)	183,4" (465,8 cm)	229,2" (582,2 cm)
Bildschirm-diagonale	Max. (BxH)	26,4" x 19,8"	44,0" x 33,0"	88,0" x 66,0"	132,0" x 99,0"	176,0" x 132,0"	220,0" x 165,0"
		67,1 cm x 50,3 cm	111,8 cm x 83,8 cm	223,5 cm x 167,6 cm	335,3 cm x 251,5 cm	447,0 cm x 335,3 cm	558,8 cm x 419,1 cm
	Min. (BxH)	22,0" x 16,5"	36,7" x 27,5"	73,3" x 55,0"	110,0" x 82,5"	146,7" x 110,0"	183,4" x 137,5"
		55,9 cm x 41,9 cm	93,2 cm x 69,8 cm	186,2 cm x 139,7 cm	279,4 cm x 209,6 cm	372,6 cm x 279,4 cm	465,8 cm x 349,3 cm
Abstand		3,9 ft (1,2 m)	6,6 ft (2,0 m)	13,1 ft (4,0 m)	19,7 ft (6,0 m)	26,2 ft (8,0 m)	32,8 ft (10,0 m)
*Diese Tabelle dient nur zur Referenz.							

# Einstellen des Projektorzooms und der Schärfe

**!** **WARNUNG:** Um Schäden am Projektor zu vermeiden, stellen Sie sicher, dass das Zoomobjektiv und der höhenverstellbare Fuß vollständig eingefahren sind, bevor der Projektor an einem anderen Ort aufgestellt oder in die Tragetasche gepackt wird.



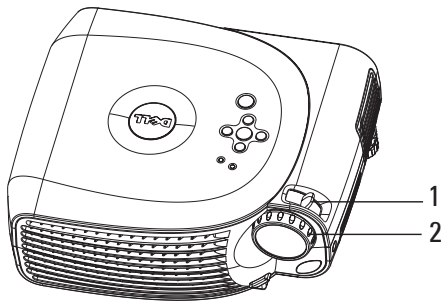

- 1 Drehen Sie den Zoom-Regler, um ein- und auszuzoomen.
- 2 Drehen Sie den Fokussiererring, bis das Bild klar ist. Der Projektor fokussiert auf Entfernungen von 3,9 ft. bis 32,8 ft. (1,2 m bis 10 m).

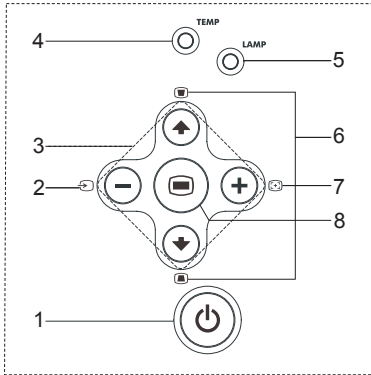

1	Zoom-Regler
2	Fokussiererring

## Verwenden des Bedienfelds



1 Ein/Aus	Hiermit schalten Sie den Projektor ein und aus. Weitere Informationen hierzu finden Sie unter „Einschalten des Projektors“ auf Seite 75 und „Ausschalten des Projektors“ auf Seite 76.
2 Source	Drücken Sie diese Taste, um zwischen analogen RGB-, Composite-, Component-i-, S-Video- und analogen YPbPr-Quellen umzuschalten, wenn mehrere Quellen an den Projektor angeschlossen sind.
3 Vier Richtungstasten	Mit den vier Richtungstasten     blättern Sie durch die Optionen des OSD.
4 TEMP-Warnleuchte	<ul style="list-style-type: none"> <li>• Wenn die Temp-Anzeige orange leuchtet, ist der Projektor überhitzt. Die Anzeige wird automatisch ausgeschaltet. Schalten Sie die Anzeige wieder ein, wenn sich der Projektor abgekühlt hat. Besteht das Problem weiterhin, wenden Sie sich an Dell.</li> <li>• Wenn die Temp-Anzeige orange blinkt, ist der Projektorlüfter ausgefallen und der Projektor schaltet sich automatisch aus. Besteht das Problem weiterhin, wenden Sie sich an Dell.</li> </ul>
5 LAMP-Warnleuchte	Wenn die LAMP-Anzeige orange leuchtet, wechseln Sie die Lampe.



6	Trapezkorrektur	Wenn das Bild nicht senkrecht auf dem Bildschirm ausgerichtet ist, sieht es nicht quadratisch aus. Drücken Sie diese Taste, um die Bildverzerrung zu korrigieren, die durch ein Kippen des Projektors hervorgerufen wurde ( $\pm 16$ Grad).
7	Resync	Drücken Sie diese Taste, um den Projektor mit der Eingabequelle zu synchronisieren. <b>Resync</b> funktioniert nicht, wenn das Bildschirmmenü (OSD) angezeigt wird.
8	Menu	Drücken Sie diese Taste, um das OSD zu aktivieren. Verwenden Sie die Richtungstasten und die Taste Menu, um durch das OSD zu navigieren.

## Verwenden der Fernbedienung

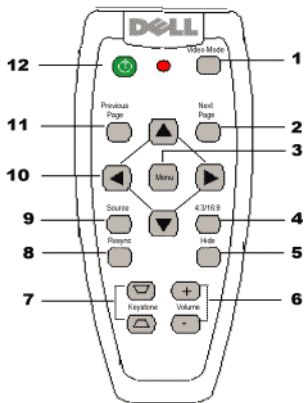

1	Video Mode	Drücken Sie diese Taste einmal, um den aktuellen Anzeigemodus zu sehen. Drücken Sie die Taste erneut, um zwischen den Modi <b>PC</b> , <b>Film</b> , <b>sRGB</b> oder <b>Nutzer</b> umzuschalten.
2	Next Page	Drücken Sie diese Taste, um zur nächsten Seite zu gelangen.



**HINWEIS:** Diese Funktion kann nur genutzt werden, wenn das USB-Kabel angeschlossen ist.

3	Menu	Drücken Sie diese Taste, um das Bildschirmmenü (OSD) aufzurufen. Verwenden Sie die Richtungstasten und die Taste Menu, um durch das OSD zu navigieren.
4	4:3/16:9	Drücken Sie diese Taste, um das Format umzustellen: 1:1, 16:9, 4:3.
5	Taste Hide	Drücken Sie diese Taste, um das Bild auszublenden. Durch nochmaliges Drücken wird es wieder eingeblendet.
6	Volume +/-	Drücken Sie (+), um die Lautstärke zu erhöhen, und (-), um sie zu verringern oder durch die OSD-Optionen zu blättern.
7	Trapezkorrektur	Wenn das Bild nicht senkrecht auf dem Bildschirm ausgerichtet ist, sieht es nicht quadratisch aus. Drücken Sie diese Taste, um die Bildverzerrung zu korrigieren, die durch ein Kippen des Projektors hervorgerufen wurde ( $\pm 16$ Grad).
8	Resync	Drücken Sie diese Taste, um den Projektor mit der Eingabequelle zu synchronisieren. <b>Resync</b> funktioniert nicht, wenn das OSD angezeigt wird.
9	Source	Drücken Sie diese Taste, um zwischen analogen RGB-, Composite-, Component-i-, S-Video- und analogen YPbPr-Quellen umzuschalten, wenn mehrere Quellen an den Projektor angeschlossen sind.
10	Richtungstasten	Mit den Tasten ▲ oder ▼ wählen Sie die Optionen des OSD, mit den Tasten ◀ und ▶ nehmen Sie die Einstellungen vor.
11	Previous Page	Drücken Sie diese Taste, um zur vorherigen Seite zu gelangen.
		 <b>HINWEIS:</b> Diese Funktion kann nur genutzt werden, wenn das USB-Kabel angeschlossen ist.
12	Ein/Aus	Hiermit schalten Sie den Projektor ein und aus. Weitere Informationen hierzu finden Sie unter „Einschalten des Projektors“ auf Seite 75 und „Ausschalten des Projektors“ auf Seite 76.

# Verwenden des Bildschirmmenüs

Der Projektor hat ein mehrsprachiges Bildschirmmenü (OSD), das mit und ohne angeschlossene Eingangsquelle angezeigt werden kann.

Drücken Sie im Hauptmenü auf dem Bedienfeld die Tasten  $\uparrow$  oder  $\downarrow$  oder auf der Fernbedienung die Tasten  $\blacktriangle$  oder  $\blacktriangledown$ , um durch die Menüoptionen zu blättern. Drücken Sie die Taste  $\ominus$  auf dem Bedienfeld oder die Taste Menu auf der Fernbedienung, um ein Untermenü auszuwählen.

Drücken Sie in den Untermenüs auf dem Bedienfeld die Tasten  $\uparrow$  oder  $\downarrow$  oder auf der Fernbedienung die Tasten  $\blacktriangle$  oder  $\blacktriangledown$ , um eine Auswahl zu treffen. Wenn eine Option gewählt wurde, wechselt ihre Farbe zu dunkelgrau. Mit den Tasten  $\ominus$  oder  $\oplus$  auf dem Bedienfeld oder den Tasten  $\blacktriangleleft$  und  $\blacktriangleright$  auf der Fernbedienung können Sie eine Einstellung ändern.

Zum Beenden des OSD gehen Sie zur Option **Beenden** und drücken die Taste  $\ominus$  auf dem Bedienfeld oder die Taste Menu auf der Fernbedienung.

## Hauptmenü



## Menü Alle Anzeigen



**HELLIGKEIT**–Mit den Tasten  $\ominus$  und  $\oplus$  auf dem Bedienfeld oder den Tasten  $\blacktriangleleft$  oder  $\blacktriangleright$  auf der Fernbedienung stellen Sie die Bildhelligkeit ein.

**KONTRAST**–Mit den Tasten  $\ominus$  und  $\oplus$  auf dem Bedienfeld oder den Tasten  $\blacktriangleleft$  oder  $\blacktriangleright$  auf der Fernbedienung stellen Sie den Differenzgrad zwischen den hellsten und dunkelsten Bildteilen ein. Mit dem Kontrast ändert sich auch der Schwarzweißanteil auf dem Bild.

**FARBTEMPERATUR**–Hiermit passen Sie die Farbtemperatur an. Je höher die Temperatur, desto bläulichiger erscheint der Bildschirm, je niedriger die Temperatur, desto rotstichiger wird er.

Der Nutzer-Modus aktiviert die Werte im Farbeinstellungsmenü.

**FARBE.**–Hiermit stellen Sie manuell rote, grüne und blaue Farbe ein.

**TRAPEZKORREKTUR**–Hiermit korrigieren Sie die Bildverzerrung, die durch ein Kippen des Projektors hervorgerufen wurde ( $\pm 16$  Grad).

**AUTOM. TRAPEZK.**–Wählen Sie **Ja**, um die automatische Korrektur für eine vertikale Bildverzerrung zu aktivieren, die durch ein Kippen des Projektors verursacht wurde. Zum manuellen Einstellen der Trapezkorrektur drücken Sie die Taste  $\odot$  auf dem Bedienfeld oder die Taste Menu auf der Fernbedienung.

**HALBAUTOM. TRAPEZK.**–Drücken Sie die Taste  $\odot$  auf dem Bedienfeld oder die Taste Menu auf der Fernbedienung. Dann wird einmal eine *autom. Trapezkorrektur* ausgeführt.

**FORMAT**–Wählen Sie ein Format, um die Bildanzeige zu justieren.

- 1:1 – Die Eingangsquelle wird ohne Skalierung angezeigt.

Verwenden Sie das Format 1:1 in folgenden Fällen:

- VGA-Kabel bei einer Computerauflösung von weniger als XGA (1024 x 768)
- Komponentenkabel (576p/480i/480p)
- S-Video-Kabel
- Composite-Kabel

- 16:9 – Die Eingangsquelle wird skaliert und an die Bildschirmbreite angepasst.
- 4:3 – Die Eingangsquelle wird skaliert und an den Bildschirm angepasst.

Verwenden Sie 16:9 oder 4:3 in folgenden Fällen:

- Computerauflösung höher als XGA
- Komponentenkabel (1080i oder 720p)

**GRAFIK-MODUS**–Wählen Sie einen Modus, mit dem das Anzeigebild basierend auf der Verwendung des Projektors optimiert wird. **Film**, **PC**, **sRGB** (sorgt für eine genauere Farbdarstellung) und **Nutzer** (gewünschte Einstellung vornehmen). Wenn Sie **Weißwert** oder **Degamma** einstellen, schaltet der Projektor automatisch auf **Nutzer** um.

**WEIßWERT**–Wählen Sie 0, um eine maximale Farbwiedergabe zu erhalten, und 10, um maximale Helligkeit zu erzielen.

**DEGAMMA**–Stellen Sie den Wert zwischen 1 und 6 ein, um die Farbleistung der Anzeige zu ändern. Die Standardeinstellung ist 0.

## Menü Audio



**LAUTSTÄRKE**–Drücken Sie die Taste  $\ominus$  auf dem Bedienfeld oder die Taste – auf der Fernbedienung, um die Lautstärke zu verringern. Drücken Sie die Taste  $\oplus$  auf dem Bedienfeld oder die Taste + auf der Fernbedienung, um die Lautstärke zu erhöhen.

**STUMM**–Hiermit können Sie die Lautsprecher deaktivieren.

## Menü Kontrolle



**MENÜ-POS.**–Hiermit wählen Sie die Position des OSD auf dem Bildschirm.

**PROJ.-MODUS**–Hiermit wählen Sie die Art, in der das Bild angezeigt wird.

- Frontprojektion-Desktop (Standard).
- Rückprojektion-Desktop – Der Projektor invertiert das Bild, so dass Sie es von der Rückseite eines Rückproschirms aus projizieren können.
- Frontprojektion-Decke – Der Projektor stellt das Bild für eine Deckenprojektion auf den Kopf.
- Rückprojektion-Decke – Der Projektor invertiert das Bild und stellt es auf den Kopf. Sie können von der Rückseite eines Rückproschirms an die Decke projizieren.

**SIGNALTYPEN**–Sie können den Signaltyp manuell wählen (RGB, YCbCr oder YPbPr).

**LAMPENSTD.**–Zeigt die Betriebsstunden seit dem letzten Timer-Reset an.

**RESET LAMPE**–Wählen Sie nach dem Einsetzen einer neuen Lampe die Option **Ja**, um den Lampen-Timer zurückzusetzen.

**STROM SPAREN**–Wählen Sie **Ja**, um die Stromsparverzögerungszeit einzustellen. Die Verzögerungszeit steht für die Zeit, die der Projektor ohne Signaleingang warten soll. Nachdem die eingestellte Zeit verstrichen ist, ruft der Projektor den Stromsparmodus auf und schaltet die Lampe aus. Der Projektor schaltet sich wieder ein, wenn er ein Eingangssignal erkennt oder Sie die Taste **Ein/Aus** drücken. Nach zwei Stunden schaltet sich der Projektor aus. Sie müssen dann die Taste **Ein/Aus** drücken, um den Projektor wieder einzuschalten.

**OSD-SPERRE**–Wählen Sie **Ja**, um die **OSD-Sperre** zu aktivieren und das OSD-Menü auszublenden. (Oder drücken Sie 15 Sekunden lang die Taste auf dem Bedienfeld oder die Taste **Menu** auf der Fernbedienung.)

**AUTO-QUELLE**–Wählen Sie **Ein** (Standard), um die verfügbaren Eingangssignale automatisch zu erkennen. Wenn Sie bei eingeschaltetem Projektor die Taste **Source** drücken, findet er automatisch das nächste verfügbare Eingangssignal. Wählen Sie **Aus**, um das aktuelle Eingangssignal zu sperren. Wenn Sie **Aus** gewählt haben und dann die Taste **Source** drücken, wählen Sie, welches Eingangssignal verwendet werden soll.

**ECO MODE**–Wählen Sie **Ein**, um den Projektor bei niedrigerer Leistungsstufe (150 Watt) zu nutzen. Dadurch verlängert sich die Lampennutzungsdauer, er läuft leiser und die Luminanzleistung auf dem Bildschirm wird verringert. Wählen Sie **Aus**, um mit normaler Leistungsstufe (200 Watt) zu arbeiten.

**OSD-TIMEOUT**–Mit dieser Funktion stellen Sie die Aktivitätsdauer des OSD-Menüs (im Bereitschaftszustand) ein.

## Menü Sprache



Drücken Sie die Tasten  $\uparrow$  oder  $\downarrow$  auf dem Bedienfeld oder die Tasten  $\blacktriangle$  oder  $\blacktriangledown$  auf der Fernbedienung, um die gewünschte Sprache für das OSD auszuwählen.

Drücken Sie die Taste  $\rightarrow$  auf dem Bedienfeld oder die Taste Menu auf der Fernbedienung, um die Sprachenauswahl zu bestätigen.

## Menü Werkseinstellung



Wählen Sie **Ja**, um den Projektor auf die Werkseinstellungen zurückzusetzen. Dabei werden sowohl die Einstellungen für die Computeranzeige als auch die Einstellungen für die Videoanzeige zurückgesetzt.

## Menü Computeranzeige



**HINWEIS:** Dieses Menü steht nur zur Verfügung, wenn der Projektor an einen Computer angeschlossen ist.

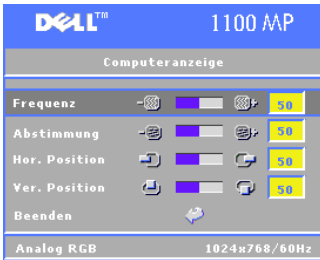

**FREQUENZ**–Stimmen Sie die Taktfrequenz der Anzeigedaten auf die Frequenz Ihrer Computer-Grafikkarte ab. Wenn Sie senkrechte flimmernde Streifen sehen, können Sie diese mit der Frequenzsteuerung minimieren. Es handelt sich hierbei nur um eine Grobeinstellung.

**ABSTIMMUNG**–Synchronisieren Sie die Phase des Anzeigesignals mit der Grafikkarte. Ein unstabiles oder flimmerndes Bild lässt sich mit der Option **Abstimmung** korrigieren. Es handelt sich hierbei um eine Feineinstellung.



**HINWEIS:** Stellen Sie erst die Frequenz und dann die Abstimmung ein.

**HOR. POSITION**–Drücken Sie die Taste  $\ominus$  auf dem Bedienfeld oder die Taste  $\blacktriangleleft$  auf der Fernbedienung, um die horizontale Bildposition nach links zu setzen. Drücken Sie die Taste  $\oplus$  auf dem Bedienfeld oder die Taste  $\blacktriangleright$  auf der Fernbedienung, um die horizontale Bildposition nach rechts zu setzen.

**VER. POSITION**–Drücken Sie die Taste  $\ominus$  auf dem Bedienfeld oder die Taste  $\blacktriangleleft$  auf der Fernbedienung, um die vertikale Bildposition nach unten zu setzen. Drücken Sie die Taste  $\oplus$  auf dem Bedienfeld oder die Taste  $\blacktriangleright$  auf der Fernbedienung, um die vertikale Bildposition nach oben zu setzen.



## Menü Videoanzeige



**HINWEIS:** Dieses Menü steht nur zur Verfügung, wenn das S-Video-, Video- (Composite-) Signal angeschlossen ist.

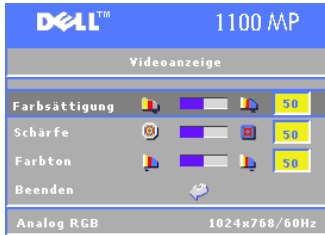

**FARBSÄTTIGUNG**–Drücken Sie die Taste  $\ominus$  auf dem Bedienfeld oder die Taste  $\blacktriangleleft$  auf der Fernbedienung, um den Farbanteil auf dem Bild zu verringern. Drücken Sie die Taste  $\oplus$  auf dem Bedienfeld oder die Taste  $\blacktriangleright$  auf der Fernbedienung, um den Farbanteil auf dem Bild zu erhöhen.



**SCHÄRFE**–Drücken Sie die Taste  $\ominus$  auf dem Bedienfeld oder die Taste  $\blacktriangleleft$  auf der Fernbedienung, um die Schärfe zu verringern. Drücken Sie die Taste  $\oplus$  auf dem Bedienfeld oder die Taste  $\blacktriangleright$  auf der Fernbedienung, um die Schärfe zu erhöhen.





**FARBTON**–Drücken Sie die Taste  $\ominus$  auf dem Bedienfeld oder die Taste  $\blacktriangleleft$  auf der Fernbedienung, um den Grünanteil auf dem Bild zu erhöhen. Drücken Sie die Taste  $\oplus$  auf dem Bedienfeld oder die Taste  $\blacktriangleright$  auf der Fernbedienung, um den Rotanteil auf dem Bild zu erhöhen.



# Fehlerbeseitigung

Sollten Probleme mit dem Projektor auftreten, lesen Sie bitte die folgenden Tipps zur Fehlerbeseitigung. Besteht das Problem weiterhin, wenden Sie sich an Dell.

Problem	Mögliche Lösung
Auf dem Bildschirm wird kein Bild angezeigt	<ul style="list-style-type: none"><li>• Vergewissern Sie sich, dass die Objektivabdeckung entfernt und der Projektor eingeschaltet wurde.</li><li>• Vergewissern Sie sich, dass die externe Grafikschnittstelle aktiviert wurde. Wenn Sie mit einem tragbaren Dell-Computer arbeiten, drücken Sie  . Bei anderen Computern sehen Sie in der Dokumentation nach.</li></ul> <p> <b>HINWEIS:</b> Lassen Sie den Projektor einige Zeit nach der Quelle suchen.</p> <ul style="list-style-type: none"><li>• Vergewissern Sie sich, dass die Kabel richtig angeschlossen sind. Siehe „Anschließen des Projektors“ auf Seite 69.</li><li>• Vergewissern Sie sich, dass die Anschlussstifte weder verbogen noch abgebrochen sind.</li><li>• Vergewissern Sie sich, dass die Lampe richtig installiert ist (siehe „Wechseln der Lampe“ auf Seite 94).</li></ul>

<b>Problem (Fortsetzung)</b>	<b>Mögliche Lösung (Fortsetzung)</b>
Nur teilweise, durchlaufend oder fehlerhaft angezeigtes Bild	<p><b>1</b> Drücken Sie die Taste <b>Resync</b> auf der Fernbedienung oder auf dem Bedienfeld.</p> <p><b>2</b> Wenn Sie mit einem tragbaren Dell-Computer arbeiten, stellen Sie die Auflösung des Computers auf XGA (1024 x 768) ein:</p> <ul style="list-style-type: none"> <li><b>a</b> Klicken Sie mit der rechten Maustaste auf eine freie Stelle des Windows-Desktops, klicken Sie auf <b>Eigenschaften</b> und wählen Sie dann die Registerkarte <b>Einstellungen</b>.</li> <li><b>b</b> Prüfen Sie, ob beim externen Monitoranschluss 1024 x 768 Bildpunkte (Pixel) eingestellt ist.</li> <li><b>c</b> Drücken Sie  .</li> </ul> <p>Falls Sie Schwierigkeiten dabei haben, die Auflösung zu ändern, oder das Monitorbild hängen bleibt, starten Sie alle Geräte und den Projektor neu.</p> <p>Wenn Sie nicht mit einem tragbaren Dell-Computer arbeiten, lesen Sie in Ihrer Dokumentation nach.</p>
Die Präsentation wird nicht auf dem Bildschirm angezeigt	Wenn Sie mit einem tragbaren Dell-Computer arbeiten, drücken Sie   .
Das Bild ist instabil oder flimmert	Passen Sie die Abstimmung auf dem OSD unter der Registerkarte <b>Computeranzeige</b> an.
Auf dem Bild erscheinen senkrechte flimmernde Streifen	Passen Sie die Frequenz auf dem OSD unter der Registerkarte <b>Computeranzeige</b> an.
Die Bildfarbe stimmt nicht	<ul style="list-style-type: none"> <li>• Wenn das Ausgangssignal der Grafikkarte ein Sync-on-Green-Signal ist und Sie VGA bei einem 60-Hz-Signal anzeigen möchten, wählen Sie auf dem OSD unter <b>Kontrolle</b> die Option <b>Signaltypen</b> und dann <b>RGB</b>.</li> </ul>

<b>Problem (Fortsetzung)</b>	<b>Mögliche Lösung (Fortsetzung)</b>
Das Bild ist nicht fokussiert	<p><b>1</b> Justieren Sie den Fokussiererring am Projektorobjektiv.</p> <p><b>2</b> Vergewissern Sie sich, dass sich der Projektionsbildschirm in der erforderlichen Entfernung zum Projektor befindet (1,2 m bis 10 m).</p>
Das Bild wird bei Wiedergabe einer 16:9-DVD gestreckt	<p>Der Projektor erkennt automatisch eine 16:9-DVD und stellt das Format auf Vollbild mit einer Standardeinstellung von 4:3 (Breitbild) ein. Wenn das Bild weiterhin gestreckt wird, stellen Sie das Format folgendermaßen ein:</p> <ul style="list-style-type: none"> <li>• Wenn Sie eine 16:9-DVD wiedergeben, wählen Sie an Ihrem DVD-Player (falls möglich) das Format 4:3.</li> <li>• Wenn Sie an Ihrem DVD-Player kein Format 4:3 wählen können, wählen Sie das Format 4:3 auf dem OSD im Menü <b>Alle Anzeigen</b>.</li> </ul>
Bild ist invertiert	Wählen Sie auf dem OSD die Option <b>Kontrolle</b> und stellen Sie den Projektionsmodus ein.
Lampe brennt mit einem Knallgeräusch durch	Wenn die Lampe das Lebensende erreicht, kann sie mit einem lauten Knallgeräusch durchbrennen. In diesem Fall lässt sich der Projektor nicht mehr einschalten. Auf dem LCD-Display wird so lange <b>Lamp Defective</b> (Lampe defekt) angezeigt, bis die Lampe gewechselt wird. Wenn Sie die Lampe wechseln müssen, beachten Sie die Hinweis unter „Wechseln der Lampe“ auf Seite 94.
Die Fernbedienung funktioniert nicht richtig oder nur in einem sehr begrenzten Bereich	Die Akkuladung ist wahrscheinlich niedrig. Setzen Sie in diesem Fall zwei neue AAA-Batterien ein.

**Problem (Fortsetzung)**

Nachdem Sie die Taste **Menu** auf der Fernbedienung oder auf dem Bedienfeld gedrückt haben, wird das OSD-Menü nicht angezeigt.

**Mögliche Lösung (Fortsetzung)**

Gehen Sie folgendermaßen vor:

- 1** Drücken Sie 15 Sekunden lang die Taste **Menu** auf der Fernbedienung oder auf dem Bedienfeld, bis das OSD-Menü angezeigt wird.
- 2** Wählen Sie auf dem OSD die Option **Kontrolle**.
- 3** Stellen Sie **OSD-Sperre** auf **Aus**.

## Wechseln der Lampe

Wechseln Sie die Lampe, wenn die Meldung „Die Nutzungsdauer der Lampe ist fast abgelaufen. Auswechseln empfohlen! [www.dell.com/lamps](http://www.dell.com/lamps)“ auf dem Bildschirm angezeigt wird. Wenn das Problem auch nach dem Wechseln der Lampe bestehen bleibt, wenden Sie sich an Dell.



**WARNUNG: Die Lampe wird während des Gebrauchs sehr heiß. Wechseln Sie die Lampe erst, nachdem sich der Projektor mindestens 30 Minuten lang abgekühlt hat.**



**WARNUNG: Berühren Sie nie die Glühlampe oder das Lampenglas. Durch unsachgemäße Handhabung wie das Berühren von Glühlampe oder Lampenglas kann die Glühlampe explodieren.**

- 1** Schalten Sie den Projektor ab und ziehen Sie den Netzstecker.
- 2** Lassen Sie den Projektor mindestens 30 Minuten lang abkühlen.
- 3** Lösen Sie die beiden Schrauben, mit denen die Lampenabdeckung befestigt ist, und entfernen Sie die Abdeckung.
- 4** Lösen Sie die beiden Schrauben, mit denen die Lampe befestigt ist.
- 5** Ziehen Sie die Lampe am Metallgriff nach oben.

**6** Zum Einsetzen der neuen Lampe führen Sie die Schritte 1 bis 5 in umgekehrter Reihenfolge durch.

**7** Setzen Sie die Lampe nach der Nutzungszeit zurück, indem Sie unter der OSD-Registerkarte **Kontrolle** das linke Symbol **Reset Lampe** wählen.

 **HINWEIS:** Dell fordert Sie möglicherweise auf, im Rahmen der Garantie gewechselte Lampen an Dell zurückzuschicken. Die Adresse der nächstgelegenen Annahmestelle erhalten Sie ansonsten bei Ihrem örtlichen Abfallentsorgungsbetrieb.

 **HINWEIS:** Die Lampe ist quecksilberhaltig. Die Entsorgung unterliegt Umweltschutzgesetzen. Informationen zur Entsorgung oder zum Recycling erhalten Sie bei den zuständigen Behörden vor Ort oder von der Electronic Industries Alliance: [www.eiae.org](http://www.eiae.org).

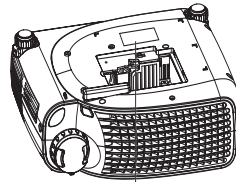
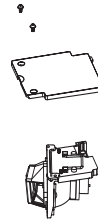

**CAUTION!**  
CAUTION: HOT. LET LAMP COOL FOR 30 MINUTES BEFORE REMOVING COVER TO LAMP HOUSING. DO NOT TOUCH HOT LAMP. HIGH PRESSURE LAMP MAY EXPLODE IF IMPROPERLY HANDLED. DISCONNECT POWER BEFORE CHANGING LAMP. REPLACE ONLY WITH FULL APPROVED LAMP MODEL(S).  
ATTENTION: CHAUFFÉ. ATTENDEZ 30 MINUTES AVANT D'ENLEVER LE COFFRET POUR CHANGER LA LAMPHE OU VOLETTE. NE TOUCHÉZ PAS LA LAMPHE. LA LAMPHE HAUTE PRESSION PEUT EXPLOSER SI ELLE N'EST PAS CORRECTEMENT MANIPULÉE. DÉBRANCHÉZ L'ALIMENTATION AVANT DE CHANGER LA LAMPHE. NE REMPLACEZ PAS UN VOLETTE DE LAMPHE APPROUVÉ PAR DELL.





## Technische Daten

Lichtöhre	Einchip-DLP™ DDR-(Double Data Rate-)Technologie
Helligkeit	1400 ANSI-Lumen (max.)
Kontrastverhältnis	2000:1 Standard (Full On/Full Off)
Gleichmäßigkeit	80 % Standard (Japan. Standard – JBMA)
Lampe	Austauschbare UHP-Lampe, 200 Watt, 2000 Stunden Nutzungsdauer (bis zu 2500 Stunden im Stromsparmodus)
Bildpunkte	800 x 600 (SVGA)
Anzeigbare Farben	16,7 Millionen Farben
Farbradgeschwindigkeit	100~127,5 Hz (2X)
Projektionsobjektiv	F/2,5, f=28,8~34,5 mm mit 1,2-fachem manuellem Zoomobjektiv
Größe des Projektionsbildschirms	27-275 Zoll (diagonal)
Projektionsabstand	1,2 m~10 m
Videokompatibilität	Kompatibilität mit NTSC, NTSC 4.43, PAL, PAL-M, PAL-N, SECAM und HDTV (1080i, 720p, 576i/p, 480i/p) Unterstützung von Composite Video, Komponentenvideo und S-Video
Hor. Frequenz	15 kHz-70 kHz (Analog)
Vert. Frequenz	43 Hz-85 Hz (Analog)
Versorgungsspannung	Universal 100-240 V AC, 50-60 Hz mit PFC-Eingang
Stromverbrauch	250 Watt volle Leistung (Standard), 200 Watt im Stromsparmodus

Audio	1 Lautsprecher, 2 Watt eff.
Geräuschpegel	34 dB(A) Full-On-Modus, 32 dB(A) Stromsparbetrieb
Gewicht	2,2 kg
Abmessungen (B x H x T)	Außen 251 x 101 x 213 ± 1 mm
Umgebungsbedingungen	Betriebstemperatur: 0 °C–35 °C Luftfeuchtigkeit: max. 80 % Lagerungstemperatur: –20 °C bis 60 °C Luftfeuchtigkeit: max. 80 %
Zulassungsbestimmungen	FCC, CE, VCCI, UL, cUL, TÜV-GS, ICES-003, MIC, C-Tick, GOST, CCC, PSB, NOM, TÜV-S/Argentinien
E/A-Anschlüsse	Stromversorgung: Netzstromeingangsbuchse  Computereingang: ein D-Sub für Analog-/Komponenten-, HDTV- Eingangssignale  Computerausgang: ein 15-poliger D-Sub  Videoeingang: ein Composite Video- RCA und ein S-Video  USB-Eingang: ein USB-Anschluss  Audioeingang eine Klinkenbuchse (3,5 mm Durchmesser)  Ein Mini-DIN-RS323 für kabel- gebundene Projektor-Fernbedienung über den PC

## RS323-Stiftzuordnung

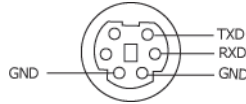

## RS232-Protokoll

- Kommunikationseinstellungen

Anschlusseinstellungen	Wert
Baudrate:	19200
Datenbits:	8
Parität	Keine
Stoppbits	1

- Steuerbefehlssyntax (vom PC zum Projektor)

[H][AC][SoP][CRC][ID][SoM][BEFEHL]

- Beispiel: Projektor einschalten

Geben Sie folgenden Code ein: 0xBE 0xEF 0x10 0x05 0x00 0xC6 0xFF  
0x11 0x11 0x01 0x00 0x01

- Steuerbefehlsliste

Steuerbefehlsliste	Adresscode (BYTE)	Payload-Größe (WORD)	CRC16 für das gesamte Paket (WORD)	Msg-ID (WORD)	Msg-Größe (WORD)	Befehlscode (BYTE)	Befehlsbeschreibung
0xefbe	0x10	0x0005	0xffc6	0x1111	0x0001	0x01	Stromversorgung
			0xbfc7			0x02	Menü
			0x7e07			0x03	Auf
			0x3fc5			0x04	Ab
			0xfe05			0x05	Links
			0xbe04			0x06	Rechts
			0x7fc4			0x07	Resync
			0x3fc0			0x08	Quelle
			0xfe00			0x09	Lautstärke+
			0xbe01			0x0A	Lautstärke-
			0xffc3			0x0D	Mute
			0xbfc2			0x0E	Fixieren
			0x7e02			0x0F	Ausblenden
			0x3fca			0x10	Videomodus
			0x7fcb			0x13	V. Trapezkorrektur auf
			0x3e09			0x14	V. Trapezkorrektur ab
			0x7e08			0x17	Format (4:3/16:9)

## Kompatibilitätsmodi

Modus	Auflösung	(ANALOG)	
		Vert. Frequenz (Hz)	Hor. Frequenz (kHz)
VGA	640 x 350	70	31,5
VGA	640 x 350	85	37,9
VGA	640 x 400	85	37,9
VGA	640 x 480	60	31,5
VGA	640 x 480	72	37,9
VGA	640 x 480	75	37,5
VGA	640 x 480	85	43,3
VGA	720 x 400	70	31,5
VGA	720 x 400	85	37,9
SVGA	800 x 600	56	35,2
SVGA	800 x 600	60	37,9
SVGA	800 x 600	72	48,1
SVGA	800 x 600	75	46,9
SVGA	800 x 600	85	53,7
XGA	1024 x 768	43,4	35,5
XGA	1024 x 768	60	48,4
XGA	1024 x 768	70	56,5
XGA	1024 x 768	75	60,0
XGA	1024 x 768	85	68,7
SXGA	1280 x 1024	60	63,98
SXGA+	1400 x 1050	60	63,98
MAC LC13"	640 x 480	66,66	34,98
MAC II 13"	640 x 480	66,68	35
MAC 16"	832 x 624	74,55	49,725
MAC 19"	1024 x 768	75	60,24
MAC	1152 x 870	75,06	68,68
MAC G4	640 x 480	60	31,35
MAC G4	640 x 480	120	68,03
IMac DV	640 x 480	117	60
IMac DV	800 x 600	95	60
IMac DV	1024 x 768	75	60
IMac DV	1152 x 870	75	68,49
IMac DV	1280 x 960	75	75



# Kontaktaufnahme mit Dell

Um sich per Internet an Dell zu wenden, können Sie folgende Websites nutzen:

- [www.dell.com](http://www.dell.com)
- [support.dell.com](http://support.dell.com) (Technischer Support)
- [premiersupport.dell.com](http://premiersupport.dell.com) (Technischer Support für Kunden im Behörden-, Bildungs- und Gesundheitswesen sowie für mittlere und große Betriebe, einschließlich Premier-, Platin- und Gold-Kunden)

Die Adressen der Websites Ihres Landes finden Sie im entsprechenden Abschnitt der folgenden Tabelle.

**HINWEIS:** Die gebührenfreien Nummern gelten in den entsprechend aufgeführten Ländern.

Wenn Sie sich mit Dell in Verbindung setzen möchten, können Sie die in der folgenden Tabelle angegebenen Telefonnummern, Codes und elektronischen Adressen verwenden. Im Zweifelsfall ist Ihnen die nationale oder internationale Auskunft gerne behilflich.

<b>Land (Stadt) Internationale Vorwahl Nationale Vorwahl Ortsvorwahl</b>	<b>Abteilung oder Dienst, Website und E-Mail-Adresse</b>	<b>Vorwahlnummern, örtliche Nummern und gebührenfreie Nummern</b>
Anguilla	Support (allgemein)	gebührenfrei: 800-335-0031
Antigua und Barbuda	Support (allgemein)	1-800-805-5924
Argentinien (Buenos Aires) Internationale Vorwahl: 00 Nationale Vorwahl: 54 Ortsvorwahl: 11	Website: <a href="http://www.dell.com.ar">www.dell.com.ar</a> E-Mail: <a href="mailto:us_latin_services@dell.com">us_latin_services@dell.com</a> E-Mail-Support für Desktop- computer und tragbare Computer: <a href="mailto:la-techsupport@dell.com">la-techsupport@dell.com</a> E-Mail für Server und EMV: <a href="mailto:la_enterprise@dell.com">la_enterprise@dell.com</a> Kundenbetreuung	gebührenfrei: 0-800-444-0730
	Technischer Support	gebührenfrei: 0-800-444-0733
	Technischer Support-Service	gebührenfrei: 0-800-444-0724
	Vertrieb	0-810-444-3355
Aruba	Support (allgemein)	gebührenfrei: 800-1578



<b>Land (Stadt) Internationale Vorwahl Nationale Vorwahl Ortsvorwahl</b>	<b>Abteilung oder Dienst, Website und E-Mail-Adresse</b>	<b>Vorwahlnummern, örtliche Nummern und gebührenfreie Nummern</b>
Australien (Sydney) Internationale Vorwahl: 0011 Nationale Vorwahl: 61 Ortsvorwahl: 2	E-Mail (Australien): au_tech_support@dell.com  E-Mail (Neuseeland): nz_tech_support@dell.com  Privatkunden und Kleinbetriebe  Behörden und Unternehmen  Abteilung Premium Accounts (PAD)  Kundenbetreuung  Technischer Support (Laptop- und Desktopcomputer)  Technischer Support (Server und Workstations)  Vertrieb Firmenkunden  Vertrieb (allgemein)  Fax	1-300-655-533  gebührenfrei: 1-800-633-559  gebührenfrei: 1-800-060-889  gebührenfrei: 1-800-819-339  gebührenfrei: 1-800-655-533  gebührenfrei: 1-800-733-314  gebührenfrei: 1-800-808-385  gebührenfrei: 1-800-808-312  gebührenfrei: 1-800-818-341
Bahamas	Support (allgemein)	gebührenfrei: 1-866-278-6818
Barbados	Support (allgemein)	1-800-534-3066

<b>Land (Stadt) Internationale Vorwahl Nationale Vorwahl Ortsvorwahl</b>	<b>Abteilung oder Dienst, Website und E-Mail-Adresse</b>	<b>Vorwahlnummern, örtliche Nummern und gebührenfreie Nummern</b>
Belgien (Brüssel) Internationale Vorwahl: 00 Nationale Vorwahl: 32 Ortsvorwahl: 2	Website: support.euro.dell.com E-Mail für französischsprachige Kunden: support.euro.dell.com/be/ fr/emaildell/ Technischer Support Technischer Support per Fax Kundenbetreuung Vertrieb Firmenkunden Fax Zentrale	02 481 92 88 02 481 92 95 02 713 15 65 02 481 91 00 02 481 92 99 02 481 91 00
Bermudas	Support (allgemein)	1-800-342-0671
Bolivien	Support (allgemein)	gebührenfrei: 800-10-0238
Brasilien Internationale Vorwahl: 00 Nationale Vorwahl: 55 Ortsvorwahl: 51	Website: www.dell.com/br Kundenbetreuung, Technischer Support Technischer Support per Fax Kundenbetreuung per Fax Vertrieb	0800 90 3355 51 481 5470 51 481 5480 0800 90 3390
Brunei Nationale Vorwahl: 673	Technischer Support für Kunden (Penang, Malaysia) Kundendienst (Penang, Malaysia) Vertrieb (allgemein) (Penang, Malaysia)	604 633 4966 604 633 4949 604 633 4955
Cayman-Inseln	Support (allgemein)	1-800-805-7541
Chile (Santiago) Nationale Vorwahl: 56 Ortsvorwahl: 2	Vertrieb, Kundenunterstützung und technischer Support	gebührenfrei: 1230-020-4823

<b>Land (Stadt) Internationale Vorwahl Nationale Vorwahl Ortsvorwahl</b>	<b>Abteilung oder Dienst, Website und E-Mail-Adresse</b>	<b>Vorwahlnummern, örtliche Nummern und gebührenfreie Nummern</b>
China (Xiamen) Nationale Vorwahl: 86 Ortsvorwahl: 592	Website des Technischen Supports: <b>support.dell.com.cn</b> E-Mail des Technischen Supports: cn_support@dell.com E-Mail der Kundenbetreuung: customer_cn@dell.com	
	Technischer Support per Fax	592 818 1350
	Technischer Support (Dell™ Dimension™ und Inspiron™)	gebührenfrei: 800 858 2969
	Technischer Support (OptiPlex™, Latitude™ und Dell Precision™)	gebührenfrei: 800 858 0950
	Technischer Support (Server und Storage-Geräte)	gebührenfrei: 800 858 0960
	Technischer Support (Projektoren, PDAs, Switches, Router usw.)	gebührenfrei: 800 858 2920
	Technischer Support (Drucker)	gebührenfrei: 800 858 2311
	Kundenbetreuung	gebührenfrei: 800 858 2060
	Kundenbetreuung per Fax	592 818 1308
	Privatkunden und Kleinbetriebe	gebührenfrei: 800 858 2222
	Abteilung Premium Accounts	gebührenfrei: 800 858 2557
	Großkunden – GCP	gebührenfrei: 800 858 2055
	Großkunden – Key Accounts	gebührenfrei: 800 858 2628
	Großkunden – Nord	gebührenfrei: 800 858 2999
	Großkunden – Nord – Behörden und Bildungswesen	gebührenfrei: 800 858 2955
	Großkunden – Ost	gebührenfrei: 800 858 2020

<b>Land (Stadt) Internationale Vorwahl Nationale Vorwahl Ortsvorwahl</b>	<b>Abteilung oder Dienst, Website und E-Mail-Adresse</b>	<b>Vorwahlnummern, örtliche Nummern und gebührenfreie Nummern</b>
China (Xiamen) Nationale Vorwahl: 86 Ortsvorwahl: 592 (Fortsetzung)	Großkunden – Ost – Behörden und Bildungswesen Support-Team für Großkunden Großkunden – Süd Großkunden – West Großkunden – Ersatzteile	gebührenfrei: 800 858 2669 gebührenfrei: 800 858 2572 gebührenfrei: 800 858 2355 gebührenfrei: 800 858 2811 gebührenfrei: 800 858 2621
Costa Rica	Support (allgemein)	0800-012-0435
Dänemark (Kopenhagen) Internationale Vorwahl: 00 Nationale Vorwahl: 45	Website: <a href="http://support.euro.dell.com">support.euro.dell.com</a> E-Mail: <a href="mailto:support.euro.dell.com/dk/da/emaildell/">support.euro.dell.com/dk/da/emaildell/</a> Technischer Support Kundenbetreuung (relational) Kundenbetreuung Privatkunden/Kleinbetriebe Zentrale (relational) Fax-Zentrale (relational) Zentrale (Privatkunden/ Kleinbetriebe) Fax-Zentrale (Privatkunden/ Kleinbetriebe)	7023 0182 7023 0184 3287 5505 3287 1200 3287 1201 3287 5000 3287 5001

<b>Land (Stadt) Internationale Vorwahl Nationale Vorwahl Ortsvorwahl</b>	<b>Abteilung oder Dienst, Website und E-Mail-Adresse</b>	<b>Vorwahlnummern, örtliche Nummern und gebührenfreie Nummern</b>
Deutschland (Langen) Internationale Vorwahl: 00 Nationale Vorwahl: 49 Ortsvorwahl: 6103	Website: support.euro.dell.com E-Mail: tech_support_central_europe@ dell.com Technischer Support Kundenbetreuung Privatkunden/ Kleinbetriebe Globale Kundenbetreuung Kundenbetreuung Premium Accounts Kundenbetreuung Großkunden Kundenbetreuung Kunden der öffentlichen Hand Zentrale	06103 766-7200 0180-5-224400 06103 766-9570 06103 766-9420 06103 766-9560 06103 766-9555 06103 766-7000
Dominica	Support (allgemein)	gebührenfrei: 1-866-278-6821
Dominikanische Republik	Support (allgemein)	1-800-148-0530
Ecuador	Support (allgemein)	gebührenfrei: 999-119
El Salvador	Support (allgemein)	01-899-753-0777
Finnland (Helsinki) Internationale Vorwahl: 990 Nationale Vorwahl: 358 Ortsvorwahl: 9	Website: support.euro.dell.com E-Mail: support.euro.dell.com/fi/fi/ emaildell/ Technischer Support Kundenbetreuung Fax Zentrale	09 253 313 60 09 253 313 38 09 253 313 99 09 253 313 00

<b>Land (Stadt) Internationale Vorwahl Nationale Vorwahl Ortsvorwahl</b>	<b>Abteilung oder Dienst, Website und E-Mail-Adresse</b>	<b>Vorwahlnummern, örtliche Nummern und gebührenfreie Nummern</b>
Frankreich (Paris, Montpellier) Internationale Vorwahl: 00 Nationale Vorwahl: 33 Ortsvorwahlnummern: (1) (4)	Website: support.euro.dell.com	
	E-Mail: support.euro.dell.com/fr/fr/ emaildell/	
	<b>Privatkunden und Kleinbetriebe</b>	
	Technischer Support	0825 387 270
	Kundenbetreuung	0825 823 833
	Zentrale	0825 004 700
	Zentrale (Anrufe von außerhalb nach Frankreich)	04 99 75 40 00
	Vertrieb	0825 004 700
	Fax	0825 004 701
	Fax (Anrufe von außerhalb nach Frankreich)	04 99 75 40 01
	<b>Firmenkunden</b>	
	Technischer Support	0825 004 719
	Kundenbetreuung	0825 338 339
	Zentrale	01 55 94 71 00
Vertrieb	01 55 94 71 00	
Fax	01 55 94 71 01	
<b>Grenada</b>	Support (allgemein)	gebührenfrei: 1-866-540-3355
Griechenland Internationale Vorwahl: 00 Nationale Vorwahl: 30	Website: support.euro.dell.com	
	E-Mail: support.euro.dell.com/gr/en/ emaildell/	
	Technischer Support	00800-44 14 95 18
	Technischer Support Gold-Service	00800-44 14 00 83
	Zentrale	2108129810
	Zentrale Gold-Service	2108129811
	Vertrieb	2108129800
Fax	2108129812	

<b>Land (Stadt) Internationale Vorwahl Nationale Vorwahl Ortsvorwahl</b>	<b>Abteilung oder Dienst, Website und E-Mail-Adresse</b>	<b>Vorwahlnummern, örtliche Nummern und gebührenfreie Nummern</b>
Großbritannien (Bracknell) Internationale Vorwahl: 00 Nationale Vorwahl: 44 Ortsvorwahl: 1344	Website: support.euro.dell.com Website für Kundenbetreuung: support.euro.dell.com/uk/en/ECare/Form/Home.asp E-Mail: dell_direct_support@dell.com Technischer Support (Firmen- kunden/Premium Accounts/PAD [mehr als 1000 Mitarbeiter]) Technischer Support (direkt und allgemein) Globale Kundenbetreuung Kundenbetreuung Privatkunden/Kleinbetriebe Kundenbetreuung Firmenkunden Kundenbetreuung Premium Accounts (500 bis 5000 Mitarbeiter) Kundenbetreuung Bundesbehörden Kundenbetreuung Bezirksbehörden und Bildungswesen Kundenbetreuung Gesundheitswesen Vertrieb Privatkunden und Kleinbetriebe Vertrieb Firmen/Staatliche Einrichtungen Fax Privatkunden und Kleinbetriebe	0870 908 0500   0870 908 0800  01344 373 186 0870 906 0010 01344 373 185 0870 906 0010 01344 373 193 01344 373 199 01344 373 194 0870 907 4000 01344 860 456 0870 907 4006

<b>Land (Stadt) Internationale Vorwahl Nationale Vorwahl Ortsvorwahl</b>	<b>Abteilung oder Dienst, Website und E-Mail-Adresse</b>	<b>Vorwahlnummern, örtliche Nummern und gebührenfreie Nummern</b>
Guatemala	Support (allgemein)	1-800-999-0136
Guyana	Support (allgemein)	gebührenfrei: 1-877-270-4609
<b>Hongkong</b> Internationale Vorwahl: 001 Nationale Vorwahl: 852	Website: <a href="http://support.ap.dell.com">support.ap.dell.com</a> E-Mail des Technischen Supports: <a href="mailto:apsupport@dell.com">apsupport@dell.com</a> Technischer Support (Dimension und Inspiron) Technischer Support (OptiPlex, Latitude und Dell Precision) Technischer Support (PowerApp™, PowerEdge™, PowerConnect™ und PowerVault™) Kundenbetreuung Großkunden Globale Kundenprogramme Mittelständische Unternehmen Privatkunden und Kleinbetriebe	2969 3188 2969 3191 2969 3196 3416 0910 3416 0907 3416 0908 3416 0912 2969 3105



<b>Land (Stadt) Internationale Vorwahl Nationale Vorwahl Ortsvorwahl</b>	<b>Abteilung oder Dienst, Website und E-Mail-Adresse</b>	<b>Vorwahlnummern, örtliche Nummern und gebührenfreie Nummern</b>
Indien	Technischer Support	1600 33 8045
	Vertrieb (Großkunden)	1600 33 8044
	Vertrieb (Privatkunden und Kleinbetriebe)	1600 33 8046
<b>Irland (Cherrywood)</b> Internationale Vorwahl: 16 Nationale Vorwahl: 353 Ortsvorwahl: 1	Website: <a href="http://support.euro.dell.com">support.euro.dell.com</a> E-Mail: <a href="mailto:dell_direct_support@dell.com">dell_direct_support@dell.com</a>	
	Technischer Support	1850 543 543
	Technischer Support in Großbritannien (nur innerhalb von GB)	0870 908 0800
	Kundenbetreuung Privatkunden	01 204 4014
	Kundenbetreuung Kleinbetriebe	01 204 4014
	Kundenbetreuung in Großbritannien (nur innerhalb von GB)	0870 906 0010
	Kundenbetreuung Firmenkunden	1850 200 982
	Kundenbetreuung Firmenkunden (nur innerhalb von GB)	0870 907 4499
	Vertrieb für Irland	01 204 4444
	Vertrieb in Großbritannien (nur innerhalb von GB)	0870 907 4000
	Fax/Vertrieb per Fax	01 204 0103
	Zentrale	01 204 4444

<b>Land (Stadt) Internationale Vorwahl Nationale Vorwahl Ortsvorwahl</b>	<b>Abteilung oder Dienst, Website und E-Mail-Adresse</b>	<b>Vorwahlnummern, örtliche Nummern und gebührenfreie Nummern</b>	
Italien (Mailand) Internationale Vorwahl: 00 Nationale Vorwahl: 39 Ortsvorwahl: 02	Website: support.euro.dell.com		
	E-Mail: support.euro.dell.com/it/it/ emaildell/		
	<b>Privatkunden und Kleinbetriebe</b>		
	Technischer Support	02 577 826 90	
	Kundenbetreuung	02 696 821 14	
	Fax	02 696 821 13	
	Zentrale	02 696 821 12	
	<b>Firmenkunden</b>		
	Technischer Support	02 577 826 90	
	Kundenbetreuung	02 577 825 55	
	Fax	02 575 035 30	
	Zentrale	02 577 821	
	Jamaika	Allgemeiner Support (nur innerhalb von Jamaika)	1-800-682-3639

<b>Land (Stadt) Internationale Vorwahl Nationale Vorwahl Ortsvorwahl</b>	<b>Abteilung oder Dienst, Website und E-Mail-Adresse</b>	<b>Vorwahlnummern, örtliche Nummern und gebührenfreie Nummern</b>
Japan (Kawasaki)	Website: support.jp.dell.com	
Internationale Vorwahl: 001	Technischer Support (Server)	gebührenfrei: 0120-198-498
Nationale Vorwahl: 81	Technischer Support außerhalb Japans (Server)	81-44-556-4162
Ortsvorwahl: 44	Technischer Support (Dimension und Inspiron)	gebührenfrei: 0120-198-226
	Technischer Support außerhalb Japans (Dimension und Inspiron)	81-44-520-1435
	Technischer Support (Dell Precision, OptiPlex und Latitude)	gebührenfrei: 0120-198-433
	Technischer Support außerhalb Japans (Dell Precision, OptiPlex und Latitude)	81-44-556-3894
	Technischer Support (PDAs, Projektoren, Drucker, Router)	gebührenfrei: 0120-981-690
	Technischer Support außerhalb Japans (PDAs, Projektoren, Drucker, Router)	81-44-556-3468
	Faxbox-Dienst	044-556-3490
	Automatischer Bestellservice (rund um die Uhr)	044-556-3801
	Kundenbetreuung	044-556-4240
	Vertrieb Geschäftskunden (bis zu 400 Mitarbeiter)	044-556-1465
	Vertrieb Premium Accounts (über 400 Mitarbeiter)	044-556-3433
	Vertrieb Großkunden (über 3500 Mitarbeiter)	044-556-3430
	Vertrieb Öffentliche Einrichtungen (Behörden, Bildungs- und Gesund- heitswesen)	044-556-1469
	Japan – Globales Geschäftssegment	044-556-3469
	Einzelanwender	044-556-1760
	Zentrale	044-556-4300

<b>Land (Stadt) Internationale Vorwahl Nationale Vorwahl Ortsvorwahl</b>	<b>Abteilung oder Dienst, Website und E-Mail-Adresse</b>	<b>Vorwahlnummern, örtliche Nummern und gebührenfreie Nummern</b>
Jungferinseln (Britische)	Support (allgemein)	gebührenfrei: 1-866-278-6820
Jungferinseln (USA)	Support (allgemein)	1-877-673-3355
Kanada (North York, Ontario) Internationale Vorwahl: 011	Online-Bestellstatus: <a href="http://www.dell.ca/ostatus">www.dell.ca/ostatus</a> AutoTech (Automatischer technischer Support)	gebührenfrei: 1-800-247-9362
	Kundenbetreuung (Privatkunden/ Kleinbetriebe)	gebührenfrei: 1-800-847-4096
	Kundenbetreuung (mittelständische Betriebe/Großkunden, Behörden)	gebührenfrei: 1-800-326-9463
	Technischer Support (Privatkunden/Kleinbetriebe)	gebührenfrei: 1-800-847-4096
	Technischer Support (mittlere/große Betriebe, Behörden)	gebührenfrei: 1-800-387-5757
	Vertrieb (Privatkunden/ Kleinbetriebe)	gebührenfrei: 1-800-387-5752
	Vertrieb (mittelständische Betriebe/Großkunden, Behörden)	gebührenfrei: 1-800-387-5755
	Ersatzteilvertrieb/Erweiterter Service	1 866 440 3355
Kolumbien	Support (allgemein)	980-9-15-3978
Korea (Seoul) Internationale Vorwahl: 001	Technischer Support	gebührenfrei: 080-200-3800
Nationale Vorwahl: 82 Ortsvorwahl: 2	Vertrieb	gebührenfrei: 080-200-3600
	Kundendienst (Penang, Malaysia)	604 633 4949
	Fax	2194-6202
	Zentrale	2194-6000
	Technischer Support (Elektronik und Zubehör)	gebührenfrei: 080-200-3801

<b>Land (Stadt) Internationale Vorwahl Nationale Vorwahl Ortsvorwahl</b>	<b>Abteilung oder Dienst, Website und E-Mail-Adresse</b>	<b>Vorwahlnummern, örtliche Nummern und gebührenfreie Nummern</b>
Lateinamerika	Technischer Support für Kunden (Austin, Texas, USA)	512 728-4093
	Kundendienst (Austin, Texas, USA)	512 728-3619
	Fax (Technischer Support und Kundendienst) (Austin, Texas, USA)	512 728-3883
	Vertrieb (Austin, Texas, USA)	512 728-4397
	Vertrieb per Fax (Austin, Texas, USA)	512 728-4600 oder 512 728-3772
<b>Luxemburg</b> Internationale Vorwahl: 00 Nationale Vorwahl: 352	Website: <a href="http://support.euro.dell.com">support.euro.dell.com</a> E-Mail: <a href="mailto:tech_be@dell.com">tech_be@dell.com</a>	
	Technischer Support (Brüssel, Belgien)	3420808075
	Vertrieb Privatkunden/ Kleinbetriebe (Brüssel, Belgien)	gebührenfrei: 080016884
	Vertrieb Firmenkunden (Brüssel, Belgien)	02 481 91 00
	Kundenbetreuung (Brüssel, Belgien)	02 481 91 19
	Fax (Brüssel, Belgien)	02 481 92 99
	Zentrale (Brüssel, Belgien)	02 481 91 00
<b>Macao</b> Nationale Vorwahl: 853	Technischer Support	gebührenfrei: 0800 105
	Kundendienst (Xiamen, China)	34 160 910
	Vertrieb (allgemein) (Xiamen, China)	29 693 115

<b>Land (Stadt) Internationale Vorwahl Nationale Vorwahl Ortsvorwahl</b>	<b>Abteilung oder Dienst, Website und E-Mail-Adresse</b>	<b>Vorwahlnummern, örtliche Nummern und gebührenfreie Nummern</b>
Malaysia (Penang) Internationale Vorwahl: 00 Nationale Vorwahl: 60 Ortsvorwahl: 4	Website: support.ap.dell.com  Technischer Support (Dell Precision, OptiPlex und Latitude)  Technischer Support (Dimension, Inspiron sowie Elektronik und Zubehör)  Technischer Support (PowerApp, PowerEdge, PowerConnect und PowerVault)  Kundendienst (Penang, Malaysia)  Vertrieb (allgemein)  Vertrieb Firmenkunden	gebührenfrei: 1 800 88 0193  gebührenfrei: 1 800 88 1306  gebührenfrei: 1800 88 1386  04 633 4949  gebührenfrei: 1 800 888 202  gebührenfrei: 1 800 888 213
Mexiko Internationale Vorwahl: 00 Nationale Vorwahl: 52	Technischer Support für Kunden  Vertrieb  Kundendienst  Zentrale	001-877-384-8979 oder 001-877-269-3383  50-81-8800 oder 01-800-888-3355  001-877-384-8979 oder 001-877-269-3383  50-81-8800 oder 01-800-888-3355
Montserrat	Support (allgemein)	gebührenfrei: 1-866-278-6822

<b>Land (Stadt) Internationale Vorwahl Nationale Vorwahl Ortsvorwahl</b>	<b>Abteilung oder Dienst, Website und E-Mail-Adresse</b>	<b>Vorwahlnummern, örtliche Nummern und gebührenfreie Nummern</b>
Neuseeland Internationale Vorwahl: 00 Nationale Vorwahl: 64	E-Mail (Neuseeland): nz_tech_support@dell.com	
	E-Mail (Australien): au_tech_support@dell.com	
	Technischer Support (Desktopcomputer und tragbare Computer)	gebührenfrei: 0800 446 255
	Technischer Support (für Server und Workstations)	gebührenfrei: 0800 443 563
	Privatkunden und Kleinbetriebe	0800 446 255
	Behörden und Unternehmen	0800 444 617
	Vertrieb	0800 441 567
	Fax	0800 441 566
Nicaragua	Support (allgemein)	001-800-220-1006
Niederlande (Amsterdam) Internationale Vorwahl: 00 Nationale Vorwahl: 31 Ortsvorwahl: 20	Website: <a href="http://support.euro.dell.com">support.euro.dell.com</a>	
	Technischer Support	020 674 45 00
	Technischer Support per Fax	020 674 47 66
	Kundenbetreuung Privatkunden/Kleinbetriebe	020 674 42 00
	Relationale Kundenbetreuung	020 674 43 25
	Vertrieb Privatkunden/Kleinbetriebe	020 674 55 00
	Relationaler Vertrieb	020 674 50 00
	Vertrieb Privatkunden/Kleinbetriebe per Fax	020 674 47 75
	Relationaler Vertrieb per Fax	020 674 47 50
Zentrale	020 674 50 00	
Fax-Zentrale	020 674 47 50	
Niederländische Antillen	Support (allgemein)	001-800-882-1519

<b>Land (Stadt) Internationale Vorwahl Nationale Vorwahl Ortsvorwahl</b>	<b>Abteilung oder Dienst, Website und E-Mail-Adresse</b>	<b>Vorwahlnummern, örtliche Nummern und gebührenfreie Nummern</b>
Norwegen (Lysaker) Internationale Vorwahl: 00 Nationale Vorwahl: 47	Website: support.euro.dell.com E-Mail: support.euro.dell.com/no/no/ emaildell/ Technischer Support Relationale Kundenbetreuung Kundenbetreuung Privatkunden/Kleinbetriebe Zentrale Fax-Zentrale	671 16882 671 17575 23162298 671 16800 671 16865
Österreich (Wien) Internationale Vorwahl: 900 Nationale Vorwahl: 43 Ortsvorwahl: 1	Website: support.euro.dell.com E-Mail: tech_support_central_europe@ dell.com Vertrieb Privatkunden/Kleinbetriebe Fax Privatkunden/Kleinbetriebe Kundenbetreuung Privatkunden/Kleinbetriebe Kundenbetreuung Premium Accounts/Firmenkunden Technischer Support Privatkunden/Kleinbetriebe Technischer Support Premium Accounts/Firmenkunden Zentrale	0820 240 530 00 0820 240 530 49 0820 240 530 14 0820 240 530 16 0820 240 530 14 0660 8779 0820 240 530 00
Panama	Support (allgemein)	001-800-507-0962
Peru	Support (allgemein)	0800-50-669



<b>Land (Stadt) Internationale Vorwahl Nationale Vorwahl Ortsvorwahl</b>	<b>Abteilung oder Dienst, Website und E-Mail-Adresse</b>	<b>Vorwahlnummern, örtliche Nummern und gebührenfreie Nummern</b>
Polen (Warschau) Internationale Vorwahl: 011 Nationale Vorwahl: 48 Ortsvorwahl: 22	Website: support.euro.dell.com E-Mail: pl_support_tech@dell.com Kundendienst – Telefon Kundenbetreuung Vertrieb Kundendienst – Fax Empfang – Fax Zentrale	57 95 700 57 95 999 57 95 999 57 95 806 57 95 998 57 95 999
Portugal Internationale Vorwahl: 00 Nationale Vorwahl: 351	Website: support.euro.dell.com E-Mail: support.euro.dell.com/pt/en/ emailedell/ Technischer Support Kundenbetreuung Vertrieb Fax	707200149 800 300 413 800 300 410 oder 800 300 411 oder 800 300 412 oder 21 422 07 10 21 424 01 12
Puerto Rico	Support (allgemein)	1-800-805-7545
Saint Kitts und Nevis	Support (allgemein)	gebührenfrei: 1-877-441-4731
Saint Vincent und die Grenadinen	Support (allgemein)	gebührenfrei: 1-877-270-4609
Santa Lucia	Support (allgemein)	1-800-882-1521

<b>Land (Stadt) Internationale Vorwahl Nationale Vorwahl Ortsvorwahl</b>	<b>Abteilung oder Dienst, Website und E-Mail-Adresse</b>	<b>Vorwahlnummern, örtliche Nummern und gebührenfreie Nummern</b>
Schweden (Upplands Vasby) Internationale Vorwahl: 00 Nationale Vorwahl: 46 Ortsvorwahl: 8	Website: <a href="http://support.euro.dell.com">support.euro.dell.com</a>	
	E-Mail:	
	<a href="http://support.euro.dell.com/se/sv/emailldell/">support.euro.dell.com/se/sv/emailldell/</a>	
	Technischer Support	08 590 05 199
	Relationale Kundenbetreuung	08 590 05 642
	Kundenbetreuung Privatkunden/Kleinbetriebe	08 587 70 527
	Support für das Mitarbeiter- programm (EPP)	20 140 14 44
	Technischer Support per Fax	08 590 05 594
Vertrieb	08 590 05 185	
Schweiz (Genf) Internationale Vorwahl: 00 Nationale Vorwahl: 41 Ortsvorwahl: 22	Website: <a href="http://support.euro.dell.com">support.euro.dell.com</a>	
	E-Mail:	
	<a href="mailto:Tech_support_central_Europe@dell.com">Tech_support_central_Europe@dell.com</a>	
	E-Mail für französischsprachige Privatkunden/Kleinbetriebe sowie Großkunden:	
	<a href="http://support.euro.dell.com/ch/fr/emailldell/">support.euro.dell.com/ch/fr/emailldell/</a>	
	Technischer Support (Privatkunden/Kleinbetriebe)	0844 811 411
	Technischer Support (Firmenkunden)	0844 822 844
	Kundenbetreuung (Privatkunden/ Kleinbetriebe)	0848 802 202
Kundenbetreuung (Firmenkunden)	0848 821 721	
Fax	022 799 01 90	
Zentrale	022 799 01 01	

<b>Land (Stadt) Internationale Vorwahl Nationale Vorwahl Ortsvorwahl</b>	<b>Abteilung oder Dienst, Website und E-Mail-Adresse</b>	<b>Vorwahlnummern, örtliche Nummern und gebührenfreie Nummern</b>
Singapur (Singapur) Internationale Vorwahl: 005 Nationale Vorwahl: 65	Website: <a href="http://support.ap.dell.com">support.ap.dell.com</a>	
	Technischer Support (Dimension, Inspiron sowie Elektronik und Zubehör)	gebührenfrei: 1800 394 7430
	Technischer Support (OptiPlex, Latitude und Dell Precision)	gebührenfrei: 1800 394 7488
	Technischer Support (PowerApp, PowerEdge, PowerConnect und PowerVault)	gebührenfrei: 1800 394 7478
	Kundendienst (Penang, Malaysia)	604 633 4949
	Vertrieb (allgemein)	gebührenfrei: 1 800 394 7412
	Vertrieb Firmenkunden	gebührenfrei: 1 800 394 7419
Slowakei (Prag) Internationale Vorwahl: 00 Nationale Vorwahl: 421	Website: <a href="http://support.euro.dell.com">support.euro.dell.com</a>	
	E-Mail: <a href="mailto:czech_dell@dell.com">czech_dell@dell.com</a>	
	Technischer Support	02 5441 5727
	Kundenbetreuung	420 22537 2707
	Fax	02 5441 8328
	Technischer Support per Fax	02 5441 8328
	Zentrale (Vertrieb)	02 5441 7585

<b>Land (Stadt) Internationale Vorwahl Nationale Vorwahl Ortsvorwahl</b>	<b>Abteilung oder Dienst, Website und E-Mail-Adresse</b>	<b>Vorwahlnummern, örtliche Nummern und gebührenfreie Nummern</b>
<b>Spanien (Madrid)</b> Internationale Vorwahl: 00 Nationale Vorwahl: 34 Ortsvorwahl: 91	Website: support.euro.dell.com	
	E-Mail: support.euro.dell.com/es/es/emailldell/	
	<b>Privatkunden und Kleinbetriebe</b>	
	Technischer Support	902 100 130
	Kundenbetreuung	902 118 540
	Vertrieb	902 118 541
	Zentrale	902 118 541
	Fax	902 118 539
	<b>Firmenkunden</b>	
	Technischer Support	902 100 130
	Kundenbetreuung	902 115 236
	Zentrale	91 722 92 00
	Fax	91 722 95 83
	<b>Südafrika (Johannesburg)</b> Internationale Vorwahl: 09/091 Nationale Vorwahl: 27 Ortsvorwahl: 11	Website: support.euro.dell.com
E-Mail: dell_za_support@dell.com		
Gold-Support		011 709 7713
Technischer Support		011 709 7710
Kundenbetreuung		011 709 7707
Vertrieb		011 709 7700
Fax		011 706 0495
Zentrale	011 709 7700	

<b>Land (Stadt) Internationale Vorwahl Nationale Vorwahl Ortsvorwahl</b>	<b>Abteilung oder Dienst, Website und E-Mail-Adresse</b>	<b>Vorwahlnummern, örtliche Nummern und gebührenfreie Nummern</b>
Südostasien und Pazifikraum	Technischer Support für Kunden, Kundendienst und Vertrieb (Penang, Malaysia)	604 633 4810
Taiwan	Website: <a href="http://support.ap.dell.com">support.ap.dell.com</a>	
Internationale Vorwahl: 002	E-Mail: <a href="mailto:ap_support@dell.com">ap_support@dell.com</a>	
Nationale Vorwahl: 886	Technischer Support (OptiPlex, Latitude, Inspiron, Dimension sowie Elektronik und Zubehör)	gebührenfrei: 00801 86 1011
	Technischer Support (PowerApp, PowerEdge, PowerConnect und PowerVault)	gebührenfrei: 00801 60 1256
	Vertrieb (allgemein)	gebührenfrei: 00801 65 1228
	Vertrieb Firmenkunden	gebührenfrei: 00801 651 227
Thailand	Website: <a href="http://support.ap.dell.com">support.ap.dell.com</a>	
Internationale Vorwahl: 001	Technischer Support (OptiPlex, Latitude und Dell Precision)	gebührenfrei: 1800 0060 07
Nationale Vorwahl: 66	Technischer Support (PowerApp, PowerEdge, PowerConnect und PowerVault)	gebührenfrei: 1800 0600 09
	Kundendienst (Penang, Malaysia)	604 633 4949
	Vertrieb Firmenkunden	gebührenfrei: 1800 006 009
	Vertrieb (allgemein)	gebührenfrei: 1800 006 006

<b>Land (Stadt) Internationale Vorwahl Nationale Vorwahl Ortsvorwahl</b>	<b>Abteilung oder Dienst, Website und E-Mail-Adresse</b>	<b>Vorwahlnummern, örtliche Nummern und gebührenfreie Nummern</b>
Trinidad und Tobago	Support (allgemein)	1-800-805-8035
Tschechische Republik (Prag) Internationale Vorwahl: 00 Nationale Vorwahl: 420	Website: <a href="http://support.euro.dell.com">support.euro.dell.com</a> E-Mail: <a href="mailto:czech_dell@dell.com">czech_dell@dell.com</a> Technischer Support Kundenbetreuung Fax Technischer Support per Fax Zentrale	22537 2727 22537 2707 22537 2714 22537 2728 22537 2711
Turks- und Caicosinseln	Support (allgemein)	gebührenfrei: 1-866-540-3355
Uruguay	Support (allgemein)	gebührenfrei: 000-413-598-2521
USA (Austin, Texas) Internationale Vorwahl: 011 Nationale Vorwahl: 1	Automatisches Auftragsauskunftssystem AutoTech (Laptop- und Desktopcomputer) <b>Kunden (Home und Home Office)</b> Technischer Support Kundendienst DellNet™ Service und Support Mitarbeiterprogramm (EPP) Kunden Website der Finanzierungsdienste: <a href="http://www.dellfinancialservices.com">www.dellfinancialservices.com</a> Finanzierungsdienste (Leasing/Darlehen) Finanzierungsdienste (Dell Premium Accounts [DPA])	gebührenfrei: 1-800-433-9014 gebührenfrei: 1-800-247-9362 gebührenfrei: 1-800-624-9896 gebührenfrei: 1-800-624-9897 gebührenfrei: 1-877-Dellnet (1-877-335-5638) gebührenfrei: 1-800-695-8133 gebührenfrei: 1-877-577-3355 gebührenfrei: 1-800-283-2210

<b>Land (Stadt) Internationale Vorwahl Nationale Vorwahl Ortsvorwahl</b>	<b>Abteilung oder Dienst, Website und E-Mail-Adresse</b>	<b>Vorwahlnummern, örtliche Nummern und gebührenfreie Nummern</b>
USA (Austin, Texas) Internationale Vorwahl: 011 Nationale Vorwahl: 1 (Fortsetzung)	Firmenkunden Kundendienst und technische Unterstützung Mitarbeiterprogramm (EPP) Kunden Technischer Support – Printer und Projektoren <b>Öffentliche Einrichtungen</b> (Behörden, Bildungs- und Gesundheitswesen) Kundendienst und technische Unterstützung Mitarbeiterprogramm (EPP) Kunden Dell-Vertrieb Dell Outlet-Verkauf (von Dell erneuerte Computer) Vertrieb von Software und Peripheriegeräten Ersatzteilvertrieb Erweiterter Service und Garantie Fax Dell-Dienste für Gehörlose, Schwerhörige oder Sprachbehinderte	gebührenfrei: 1-800-822-8965 gebührenfrei: 1-800-695-8133 gebührenfrei: 1-877-459-7298 gebührenfrei: 1-800-456-3355 gebührenfrei: 1-800-234-1490 gebührenfrei: 1-800-289-3355 oder gebührenfrei: 1-800-879-3355 gebührenfrei: 1-888-798-7561 gebührenfrei: 1-800-671-3355 gebührenfrei: 1-800-357-3355 gebührenfrei: 1-800-247-4618 gebührenfrei: 1-800-727-8320 gebührenfrei: 1-877-DELLTY (1-877-335-5889)
Venezuela	Support (allgemein)	8001-3605





# Glossar

**ANSI-Lumen** – Ein Standard zur Messung der Lichtabgabe, dient zum Vergleich von Projektoren.

**Bandbreite** – Die Anzahl der Zyklen pro Sekunde (Hertz), wodurch die Differenz zwischen der unteren und oberen Grenzfrequenz eines Frequenzbands ausgedrückt wird; steht außerdem für die Breite eines Frequenzbands.

**Bildschirmdiagonale** – Eine Methode zum Messen der Größe eines Bildschirms oder eines projizierten Bildes. Die Maße werden von einer Ecke bis zur gegenüberliegenden Ecke genommen. Ein Bildschirm mit einer Höhe von 270 cm und einer Breite von 360 cm hat eine Diagonale von 450 cm. Bei diesem Dokument wird davon ausgegangen, dass die Diagonalmaße für das herkömmliche Verhältnis von 4:3 bei einem Computerbild dem o.g. Beispiel entsprechen.

**Brennweite** – Der Abstand von der Objektivoberfläche bis zum Brennpunkt.

**Composite Video** – Das kombinierte Bildsignal, inklusive vertikaler und horizontaler Austast- und Synchronisiersignale.

**dB** – Dezibel – Eine Einheit, mit der die relative Leistungs- oder Intensitätsdifferenz ausgedrückt wird, üblicherweise zwischen zwei akustischen oder elektrischen Signalen, gleich dem Zehnfachen des Logarithmus des Leistungsverhältnisses von zwei Werten.

**DLP** – Digital Light Processing – Reflektive, von Texas Instruments entwickelte Anzeigetechnologie mit kleinen beweglichen Spiegeln. Licht gelangt durch einen Farbfilter und trifft auf die DLP-Spiegel. Aus den RGB-Farben wird ein Bild zusammengesetzt, das auf den Bildschirm projiziert wird; bezeichnet man auch als DMD.

**DMD** – Digital Micro-Mirror Device – Jedes DMD besteht aus Tausenden von kippbaren, mikroskopisch kleinen Spiegeln aus Aluminiumlegierung, die auf einer versteckten Wippe montiert sind.

**DVI** – Digital Visual Interface – Definiert die digitale Schnittstelle zwischen digitalen Geräten wie Projektoren und PCs. Bei Geräten, die DVI unterstützen, lässt sich eine digitale Verbindung herstellen, bei der die Umwandlung in analoge Signale entfällt, so dass ein makellores Bild entsteht.

**Farbtemperatur** – Eine Methode zum Messen der Weiße einer Lichtquelle. Metall-Halogenlampen weisen im Vergleich zu Halogen- oder Glühlampen eine höhere Temperatur auf.

**Format** – Das gängigste Format ist 4:3 (4 zu 3). Die ersten Fernseh- und Computervideoformate weisen ein Format von 4:3 auf. Das bedeutet, die Bildbreite macht das 4/3-Fache der Höhe aus.

**Frequenz** – Die Wiederholungsrate der elektrischen Signale in Zyklen pro Sekunde. Wird in Hz gemessen.

**Helligkeit** – Die Lichtmenge, die von einer Anzeige oder Projektionsanzeige oder dem Projektor abgegeben wird. Die Projektorhelligkeit wird in ANSI-Lumen gemessen.

**Hintergrundbeleuchtung** – Bezieht sich auf eine Fernbedienung oder das Bedienfeld eines Projektors, dessen Knöpfe und Steuerelemente beleuchtet sind.

**Höchstabstand** – Der Abstand von einem Bildschirm, in dem der Projektor ein Bild (ausreichender Helligkeit) in einem völlig dunklen Raum projizieren kann.

**Hz** – Frequenz eines Wechselsignals. Siehe Frequenz.

**Invertiertes Bild** – Funktion, mit der das Bild horizontal gedreht werden kann. Bei normaler Vorwärtsprojektion werden Text, Bilder usw. invertiert dargestellt. Invertierte Bilder verwendet man bei der Rückwärtsprojektion.

**Komponentenvideo** – Liefert Videoqualität in einem Format, das alle Komponenten des Originalbildes enthält. Diese Komponenten bezeichnet man als Luma und Chroma. Für analoge Komponenten werden sie als Y'Pb'Pr' definiert, für digitale Komponenten als Y'Cb'Cr'. Komponentenvideo gibt es bei DVD-Playern und Projektoren.

**Kompression** – Eine Funktion, die Auflösungszeilen aus dem Bild löscht, damit es in den Anzeigebereich passt.

**Komprimiertes SVGA** – Um ein 800 x 600-Bild auf einen VGA-Projektor zu projizieren, muss das 800 x 600-Originalsignal herunterkomprimiert werden. Die gesamten Informationen werden mit nur zwei Dritteln der Bildpunkte (307.000 statt 480.000) angezeigt. Das resultierende Bild weist SVGA-Seitengröße auf, jedoch mit geringfügig schlechterer Bildqualität. Wenn Sie mit einem SVGA-Computer arbeiten, lassen sich bessere Ergebnisse erzielen, wenn VGA an einen VGA-Projektor angeschlossen wird.

**Komprimiertes SXGA** – Kommt bei XGA-Projektoren zum Einsatz, die dadurch eine SXGA-Auflösung von bis zu 1280 x 1024 erreichen.

**Komprimiertes XGA** – Kommt bei SVGA-Projektoren zum Einsatz, die dadurch eine XGA-Auflösung von 1024 x 768 erreichen.

**Kontrastverhältnis** – Bereich der hellen und dunklen Werte auf einem Bild oder das Verhältnis zwischen den Höchst- und Mindestwerten. Die Projektionsindustrie wendet zwei verschiedene Methoden zur Messung des Verhältnisses an:

**1 Full On/Off** – misst das Verhältnis der Lichtabgabe bei einem völlig weißen Bild (Full On) und der Lichtabgabe bei einem völlig schwarzen Bild (Full Off).

**2 ANSI** – misst ein Muster aus 16 abwechselnd schwarzen und weißen Rechtecken (Schachbrettmuster). Die durchschnittliche Lichtabgabe von den weißen Rechtecken wird durch die durchschnittliche Lichtabgabe von den schwarzen Rechtecken geteilt, um so das ANSI-Kontrastverhältnis zu bestimmen.

Der *Full On/Off*-Kontrast ist stets ein höherer Wert als der ANSI-Kontrast beim selben Projektor.

**Laserpointer** – Ein kleiner Stift oder zigarrengroßer Zeiger, der einen kleinen batteriebetriebenen Laser enthält und einen kleinen (üblicherweise) roten Lichtstrahl hoher Intensität projizieren kann, der sofort auf dem Bildschirm sichtbar ist.

**Maximale Bildgröße** – Das größte Bild, das ein Projektor in einem abgedunkelten Raum projizieren kann. Wird in der Regel durch die Brennweite der Optik begrenzt.

**Metall-Halogenlampe** – Der Lampentyp, der in vielen tragbaren Medium-Range- und allen High-End-Projektoren zum Einsatz kommt. Diese Lampen haben üblicherweise eine „Halb-Lebenszeit“ von 1000 bis 2000 Stunden. Das bedeutet, dass sie während des Gebrauchs nach und nach an Intensität (Helligkeit) verlieren. Wenn die „Halblebenszeit“ erreicht ist, erzielen sie nur noch die halbe Helligkeit eines neuen Geräts. Diese Lampen geben ein Licht von sehr „heißer“ Temperatur ab, ähnlich den Quecksilberdampflampen in Straßenlaternen. Ihre Weiße ist „extrem“ weiß (mit leichtem Blaustich). Deshalb sieht das Weiß der Halogenlampe vergleichsweise ziemlich gelblich aus.

**Mindestabstand** – Die kürzeste Position, in der ein Projektor ein Bild auf einen Bildschirm fokussieren kann.

**NTSC** – Der Sendestandard in den Vereinigten Staaten für Video- und Fernsehübertragungen.

**PAL** – Ein europäischer und internationaler Sendestandard für Video- und Fernsehübertragungen. Höhere Auflösung als NTSC.

**Power-Zoom** – Ein Zoomobjektiv, das motorgesteuert ein- und ausgezoomt wird. Die Einstellung erfolgt in der Regel über das Bedienfeld des Projektors sowie über die Fernbedienung.

**RGB** – Rot, Grün, Blau – dient üblicherweise zur Beschreibung eines Monitors, der separate Signale für diese drei Farben benötigt.

**S-Video** – Ein Videoübertragungsstandard, bei dem Videodaten über einen 4-poligen Mini-DIN-Stecker über zwei Signalladern übertragen werden: die so genannten Signalkanäle Luminanz (Helligkeit, Y) und Chrominanz (Farbe, C). S-Video wird auch als Y/C bezeichnet.

**SECAM** – Ein französischer und internationaler Sendestandard für Video- und Fernsehübertragungen. Höhere Auflösung als NTSC.

**SVGA** – Super Video Graphics Array – 800 x 600 Bildpunkte

**SXGA** – Super Ultra Graphics Array – 1280 x 1024 Bildpunkte

**Trapezkorrektur** – Gerät, das die (üblicherweise trapezförmige) Verzerrung eines projizierten Bildes beseitigt, die durch einen falschen Winkel zwischen Projektor und Bildschirm verursacht wird.

**UXGA** – Ultra Extended Graphics Array – 1600 x 1200 Bildpunkte

**VGA** – Video Graphics Array – 640 x 480 Bildpunkte

**XGA** – Extra Video Graphics Array – 1024 x 768 Bildpunkte

**Zoomobjektiv** – Objektiv mit variabler Brennweite, damit der Bediener durch Ein- und Ausblenden das Bild verkleinern oder vergrößern kann.

**Zoomobjektivverhältnis** – Das Verhältnis zwischen dem kleinsten und größten Bild, das ein Objektiv aus einer festen Entfernung projizieren kann. Ein Zoomobjektivverhältnis von 1,4:1 bedeutet beispielsweise, dass ein 27 cm großes Bild ohne Zoom ein 36 cm großes Bild bei vollem Zoom ergeben würde.

# Stichwortverzeichnis

## A

- Anschließen des Projektors
  - An Computer, 70
  - Anschließen an einen PC, 72
  - Anschließen mit
    - Composite-Kabel, 72
  - Anschließen mit einer handelsüblichen RS232-Steuereinheit, 73
  - Anschließen mit
    - Komponentenkabel, 71
    - Composite Video-Kabel, 72
    - D-Sub-/D-Sub-Kabel, 70
    - D-Sub-/HDTV/Komponentenkabel, 71
    - Handelsübliche RS232-Steuereinheit, 73
  - Installation für kabelgebundene RS232-Fernbedienung, 72
  - Netzkabel, 70-73
  - Professionelle Installationsoptionen, 72
  - RS232-Kabel, 72-73
  - S-Video-Kabel, 71
  - USB-/USB-Kabel, 70
- Anschlüsse
  - Audioeingangsanschluss, 69
  - Composite Video-Anschluss, 69

- IR-Empfänger, 69
- RS232-Anschluss, 69
- S-Video-Anschluss, 69
- USB-Anschluss, 69
- VGA-Ausgang (Monitordurchschleife), 69
- VGA-Eingangsanschluss (D-Sub), 69

## B

- Bedienfeld, 80
- Bildschirmmenü, 83
  - Alle Anzeigen, 83
  - Degamma, 85
  - Weißwert, 85
- Audio, 85
- Computeranzeige, 88
  - Abstimmung, 88
  - Frequenz, 88
- Kontrolle, 86
- Sprache, 87
- Videoanzeige, 89

## D

- Dell Kontakt, 103

## E

- Ein-/Ausschalten des Projektors
  - Ausschalten des Projektors, 76
  - Einschalten des Projektors, 75
- Einstellen der Größe des Projektionsbildes, 94
- Einstellen des Projektorzooms und der Schärfe, 79
  - Fokussierung, 79
  - Zoom-Regler, 79
- Einstellen des projizierten Bildes, 76
  - Einstellen der Projektorhöhe, 76
  - Projektor absenken
    - Höhenverstellbarer Fuß, 77
    - Höhenverstellung, 77
    - Kippeinstellrad, 77

## F

- Fehlerbeseitigung, 91
  - Fernbedienung, 93
  - Kontakt zu Dell, 91
- Fernbedienung, 68, 81

## H

- Hauptgerät, 68
  - Bedienfeld, 68
  - Fokussierung, 68
  - Höhenverstellung, 68
  - Objektiv, 68

Zoom-Regler, 68

## R

- RS323-Stiftzuordnung
  - RS232-Protokoll, 99
    - Kommunikationseinstellungen, 99
    - Steuerbefehlsliste, 100
    - Steuerbefehlssyntax, 99

## S

- Support
  - Kontaktaufnahme mit Dell, 103

## T

- Technische Daten
  - Abmessungen, 98
  - Anzeigbare Farben, 97
  - Audio, 98
  - Bildpunkte, 97
  - E/A-Anschlüsse, 98
  - Farbradgeschwindigkeit, 97
  - Geräuschpegel, 98
  - Gewicht, 98
  - Gleichmäßigkeit, 97
  - Größe des Projektionsbildschirms, 97
  - Helligkeit, 97
  - Hor. Frequenz, 97
  - Kompatibilitätsmodi, 101
  - Kontrastverhältnis, 97

Lampe, 97  
Lichttröhre, 97  
Projektionsabstand, 97  
Projektionsobjektiv, 97  
RS323-Stiftzuordnung, 99  
Stromverbrauch, 97  
Umgebungsbedingungen, 98  
Versorgungsspannung, 97  
Vert. Frequenz, 97  
Videokompatibilität, 97  
Zulassungsbestimmungen, 98

## **W**

Wechseln der Lampe, 94





# Projecteur Dell™ 1100MP

## Manuel du propriétaire

# Remarques, avis et précautions



**REMARQUE** : Une REMARQUE fournit des informations importantes qui vous aident à mieux utiliser votre projecteur.



**AVIS** : Un AVIS vous avertit d'un risque de dommage matériel ou de perte de données et vous indique comment éviter le problème.



**PRÉCAUTION** : Une PRÉCAUTION indique un risque potentiel d'endommagement du matériel, de blessure corporelle ou de mort.

---

Les informations contenues dans ce document sont sujettes à modification sans préavis.  
© 2006 Dell Inc. Tous droits réservés.

Toute reproduction sous quelque forme que ce soit sans l'autorisation écrite de Dell Inc. est strictement interdite.

Marques utilisées dans ce texte : *Dell* et le logo *DELL* sont des marques de Dell Inc. ; *DLP* et *Texas Instruments* sont des marques de Texas Instruments Corporation ; *Microsoft* et *Windows* sont des marques déposées de Microsoft Corporation ; *Macintosh* est une marque déposée d'Apple Computer, Inc.

D'autres marques et noms commerciaux peuvent être utilisés dans ce document pour faire référence aux entités se réclamant de ces marques et de ces noms ou à leurs produits. Dell Inc. dénie tout intérêt propriétaire dans les marques et les noms commerciaux autres que les siens.

Restrictions et limites de garantie

Les informations contenues dans ce document, y compris toutes les instructions, les précautions, et les règlements d'approbation et de certification, sont basées sur les déclarations fournies à Dell par le fabricant et n'ont pas été indépendamment vérifiées ou testées par Dell. Dell rejette toute responsabilité concernant les anomalies pouvant apparaître dans ces informations.

Toutes les déclarations et revendications concernant les propriétés, capacités, vitesses ou qualifications des parties référencées dans ce document sont faites par le fournisseur et non par Dell. Dell dément avoir la connaissance de l'exactitude, perfection ou la vérification de telles déclarations.

# Sommaire

<b>1</b>	<b>Projecteur Dell™</b>	
	À propos de votre projecteur . . . . .	142
<b>2</b>	<b>Connexion du projecteur</b>	
	<b>Connexion à un ordinateur . . . . .</b>	<b>144</b>
	<b>Connexion d'un lecteur DVD, d'un décodeur,     d'un magnétoscope ou d'un téléviseur . . . . .</b>	<b>145</b>
	Connexion à l'aide d'un câble composant . . . . .	145
	Connexion à l'aide d'un câble S-Vidéo . . . . .	145
	Connexion à l'aide d'un câble composite . . . . .	146
	<b>Connexion à une télécommande filaire RS232 . . . . .</b>	<b>146</b>
	Connexion à un ordinateur . . . . .	146
	Connexion à un décodeur commercial RS232 . . . . .	147
<b>3</b>	<b>Utilisation du projecteur</b>	
	<b>Mise sous tension du projecteur . . . . .</b>	<b>149</b>
	<b>Mise hors tension du projecteur . . . . .</b>	<b>150</b>
	<b>Réglage de l'image projetée . . . . .</b>	<b>150</b>
	Rehaussement du projecteur . . . . .	150
	Abaissement du projecteur . . . . .	151
	<b>Réglage de la taille de l'image projetée . . . . .</b>	<b>152</b>

<b>Réglage du zoom et de la mise au point du projecteur</b> . . . . .	<b>153</b>
<b>Utilisation du panneau de contrôle</b> . . . . .	<b>154</b>
<b>Utilisation de la télécommande</b> . . . . .	<b>155</b>
<b>Utilisation de l'affichage à l'écran (OSD)</b> . . . . .	<b>157</b>
Menu principal . . . . .	157
Menu Toute image . . . . .	158
Menu Audio . . . . .	159
Menu Gestion . . . . .	160
Menu Langue . . . . .	161
Menu Réinit. d'Usine (Réinitialisation des paramètres d'usine) . . . . .	162
Menu Image d'Ordinateur . . . . .	162
Menu Image Vidéo . . . . .	163

## **4 Dépannage**

<b>Remplacement de la lampe</b> . . . . .	<b>168</b>
-------------------------------------------	------------

## **5 Caractéristiques**

## **6 Contacter Dell**

## **7 Glossaire**

# Projecteur Dell™

Votre projecteur est livré avec tous les éléments répertoriés ci-dessous. Vérifiez que ces éléments sont au complet et contactez Dell s'il en manque.

---

## Contenu du coffret

---

Cordon d'alimentation de 1,8 m

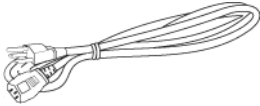

Câble VGA de 1,8 m (D-sub vers D-sub)

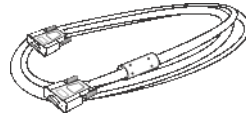

Câble S-Vidéo de 2 m



Câble USB de 1,8 m



Câble composite de 1,8 m



Câble VGA vers composant de 1,8 m

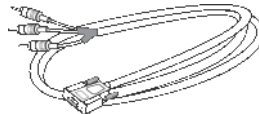

Câble RCA vers audio de 1,8 m



Câble mini-broche vers mini-broche de 1,8 m

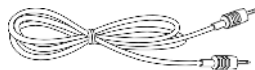

**REMARQUE :** Les longueurs de câbles sont valables pour les Amériques uniquement.

---

**Contenu du coffret (suite)**

---

Télécommande



Piles

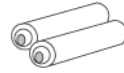

Mallette de transport



Documentation



## À propos de votre projecteur

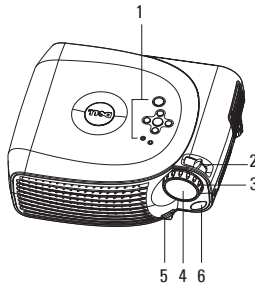

1	Panneau de contrôle
2	Ergot du zoom
3	Bague de mise au point
4	Objectif
5	Bouton élévateur
6	Récepteur de télécommande

# 2

## Connexion du projecteur

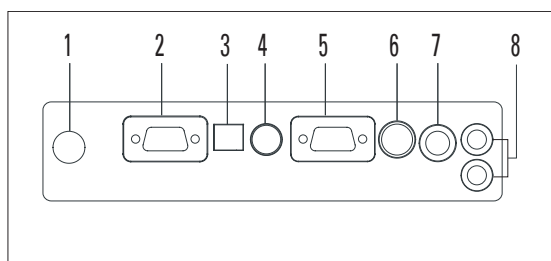

1	Récepteur IR (infrarouge)
2	Sortie VGA (boucle moniteur)
3	Connecteur USB
4	Connecteur RS232
5	Connecteur d'entrée VGA (D-sub)
6	Connecteur S-vidéo
7	Connecteur vidéo composite
8	Connecteur d'entrée audio

## Connexion à un ordinateur

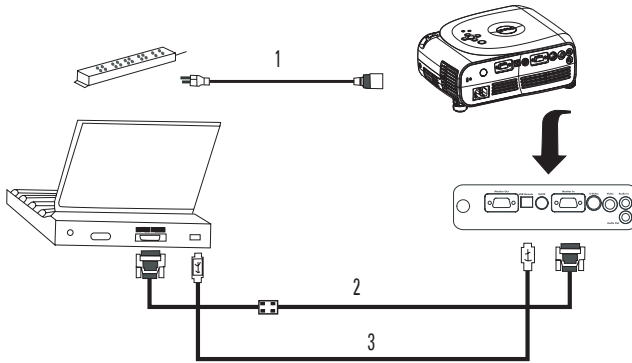

1	Cordon d'alimentation
2	Câble VGA vers VGA
3	Câble USB vers USB



**REMARQUE :** Vous devez connecter le câble USB pour pouvoir utiliser les fonctions Page suivante et Page précédente de la télécommande.



# Connexion d'un lecteur DVD, d'un décodeur, d'un magnétoscope ou d'un téléviseur

## Connexion à l'aide d'un câble composant

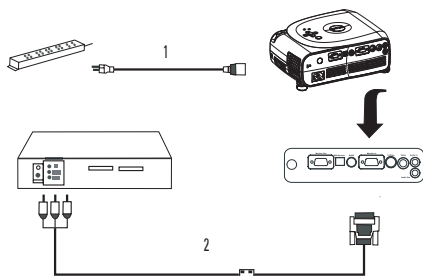

1	Cordon d'alimentation
2	Câble D-sub vers HDTV/Composant

## Connexion à l'aide d'un câble S-Vidéo

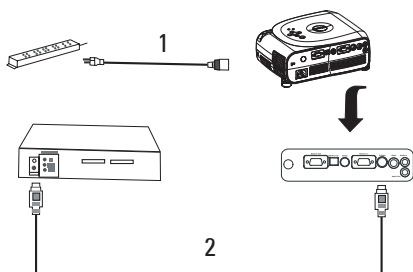

1	Cordon d'alimentation
2	Câble S-vidéo

## Connexion à l'aide d'un câble composite

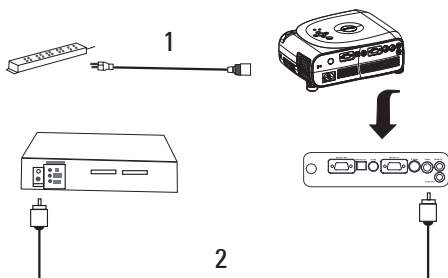

1	Cordon d'alimentation
2	Câble vidéo composite

## Connexion à une télécommande filaire RS232

**REMARQUE** : Le câble RS232 n'est pas fourni par Dell. Contactez un installateur professionnel concernant le câble et le logiciel de la télécommande RS232.

## Connexion à un ordinateur

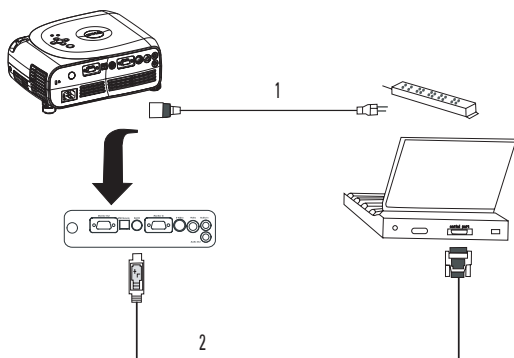

1	Cordon d'alimentation
2	Câble RS232

## Connexion à un décodeur commercial RS232

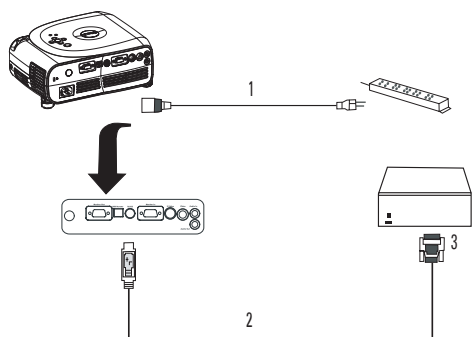

1	Cordon d'alimentation
2	Câble RS232
3	Décodeur commercial RS232



# Utilisation du projecteur

## Mise sous tension du projecteur

 **REMARQUE** : Mettez le projecteur sous tension avant d'allumer la source.  
Le voyant Marche clignote en vert jusqu'à ce que vous appuyiez dessus.

- 1 Retirez le bouchon d'objectif.
- 2 Branchez le cordon d'alimentation et les câbles appropriés. Pour plus d'informations sur la connexion du projecteur, reportez-vous à la section « Connexion du projecteur » page 143.
- 3 Appuyez sur le bouton Marche (reportez-vous à la section « À propos de votre projecteur » page 142 pour le localiser). Le logo Dell s'affiche pendant 30 secondes.
- 4 Allumez la source (ordinateur, lecteur DVD, etc.). Le projecteur détecte automatiquement cette source.

 **REMARQUE** : Patientez pendant que le projecteur recherche la source.

Si le message « Recherche du signal... » s'affiche à l'écran, vérifiez que le(s) câble(s) approprié(s) sont correctement connectés.

Si vous avez connecté plusieurs sources au projecteur, appuyez sur le bouton **Source** de la télécommande ou du panneau de contrôle pour sélectionner la source de votre choix.

## Mise hors tension du projecteur

 **AVIS :** Ne débranchez pas le projecteur avant de l'avoir correctement éteint comme indiqué dans la procédure suivante.

- 1 Appuyez sur le bouton Marche.
- 2 Appuyez à nouveau sur le bouton Marche. Les ventilateurs continuent de fonctionner pendant 90 secondes.
- 3 Débranchez le cordon d'alimentation de la prise électrique et du projecteur.



**REMARQUE :** Si vous appuyez sur le bouton Marche alors que le projecteur fonctionne, le message suivant s'affiche :

«  Appuyez sur le Bouton d'alimentation pour éteindre le projecteur. Refroid proj. 90sec. avant débranch ou redém. ». Le message s'efface au bout de 5 secondes ou vous pouvez appuyer sur n'importe quel bouton du panneau de contrôle.

## Réglage de l'image projetée

### Rehaussement du projecteur

- 1 Appuyez sur le bouton élévateur.
- 2 Rehaussez le projecteur jusqu'à l'angle d'affichage souhaité, puis relâchez le bouton pour verrouiller le pied élévateur dans cette position.
- 3 Utilisez la molette de réglage de l'inclinaison pour affiner l'angle d'affichage ; si nécessaire, appuyez sur les boutons élévateurs latéraux pour relever la partie arrière du projecteur en fonction de l'angle d'affichage souhaité.

## Abaissement du projecteur

1 Appuyez sur le bouton élévateur.

2 Abaissez le projecteur, puis relâchez le bouton pour verrouiller le pied élévateur dans cette position.

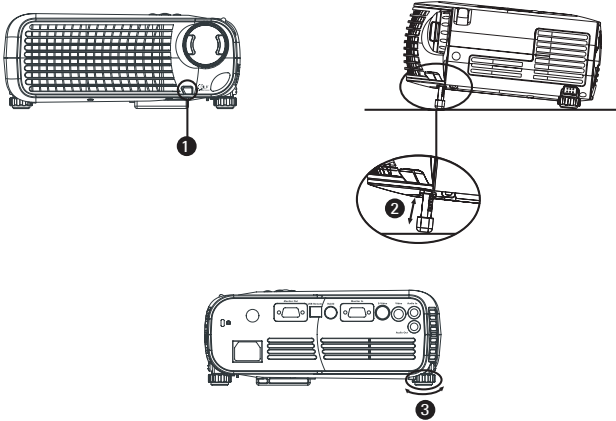

1	Bouton élévateur
2	Pied élévateur
3	Molette de réglage de l'inclinaison

# Réglage de la taille de l'image projetée

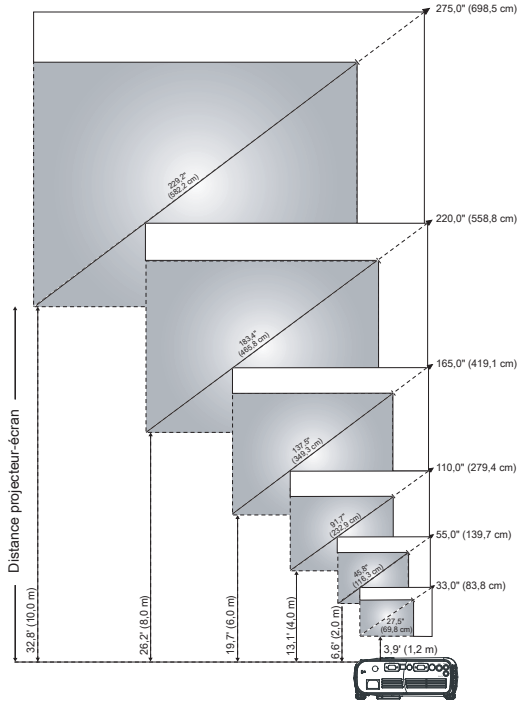

Écran (Diagonale)	Max.	83,8 cm (33,0 pouces)	139,7 cm (55 pouces)	279,4 cm (110,0 pouces)	419,1 cm (165,0 pouces)	558,8 cm (220,0 pouces)	698,5 cm (275,0 pouces)
	Min.	69,8 cm (27,5 pouces)	116,3 cm (45,8 pouces)	232,9 cm (91,7 pouces)	349,3 cm (137,5 pouces)	465,8 cm (183,4 pouces)	582,2 cm (229,2 pouces)
Taille de l'écran	Max. (LxH)	67,1 cm x 50,3 cm	111,8 cm x 83,8 cm	223,5 cm x 167,6 cm	335,3 cm x 251,5 cm	447,0 cm x 335,3 cm	558,8 cm x 419,1 cm
		26,4" x 19,8"	44,0" x 33,0"	88,0" x 66,0"	132,0" x 99,0"	176,0" x 132,0"	220,0" x 165,0"
	Min. (LxH)	55,9 cm x 41,9 cm	93,2 cm x 69,8 cm	186,2 cm x 139,7 cm	279,4 cm x 209,6 cm	372,6 cm x 279,4 cm	465,8 cm x 349,3 cm
		22" x 16,5"	36,7" x 27,5"	73,3" x 55,0"	110,0" x 82,5"	146,7" x 110,0"	183,4" x 137,5"
Distance		1,2 m (3,9 pieds)	2,0 m (6,6 pieds)	4,0 m (13,1 pieds)	6,0 m (19,7 pieds)	8,0 m (26,2 pieds)	10,0 m (32,8 pieds)
*Ce schéma est fourni à titre indicatif uniquement.							



## Réglage du zoom et de la mise au point du projecteur

**⚠ PRÉCAUTION :** Pour éviter d'endommager le projecteur, assurez-vous que le zoom et le pied élévateur sont complètement rétractés avant de déplacer le projecteur ou de le placer dans sa mallette de transport.

- 1 Utilisez l'ergot du zoom pour zoomer en avant ou en arrière.
- 2 Faites tourner la bague de zoom jusqu'à ce que l'image soit nette. Le projecteur peut procéder à la mise au point à des distances comprises entre 1,2 et 10 mètres (3,9 et 32,8 pieds).

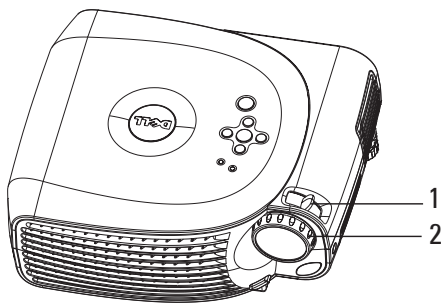

1	Ergot du zoom
2	Bague de mise au point

## Utilisation du panneau de contrôle

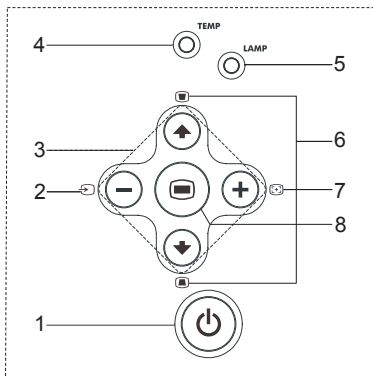

1	Marche	Permet d'allumer et d'éteindre le projecteur. Pour plus d'informations, reportez-vous aux sections « Mise sous tension du projecteur » page 149 et « Mise hors tension du projecteur » page 150.
2	Source	Appuyez sur cette touche pour naviguer entre les sources Analog RGB, Composite, Composant-i, S-vidéo et Analog TPbPr lorsque plusieurs sources sont connectées au projecteur.
3	Quatre touches directionnelles	Les quatre touches directionnelles  peuvent être utilisées pour passer d'un onglet à l'autre dans l'OSD.
4	Témoin d'avertissement TEMP	<ul style="list-style-type: none"> <li>• Lorsque le témoin Temp est orange et fixe, le projecteur a subi une surchauffe. L'écran s'éteint automatiquement. Rallumez l'écran une fois que le projecteur a refroidi. Si le problème persiste, contactez Dell.</li> <li>• Lorsque le témoin Temp est orange clignotant, un ventilateur du projecteur a subi une défaillance et le projecteur s'éteint automatiquement. Si le problème persiste, contactez Dell.</li> </ul>
5	Témoin d'avertissement LAMP	Lorsque le témoin Lamp est orange et fixe, remplacez la lampe.

6	Correction trapézoïdale	Si l'image n'est pas perpendiculaire à l'écran, elle ne s'affiche pas sous forme rectangulaire. Appuyez sur ce bouton pour régler la distorsion de l'image due à l'inclinaison du projecteur ( $\pm 16$ degrés).
7	Resync	Appuyez sur ce bouton pour synchroniser le projecteur avec la source d'entrée. <b>Resync</b> ne fonctionne pas lorsque l'affichage à l'écran (OSD) est affiché.
8	Menu	Appuyez sur ce bouton pour activer l'OSD. Utilisez les touches directionnelles et le bouton Menu pour naviguer dans l'OSD.

## Utilisation de la télécommande

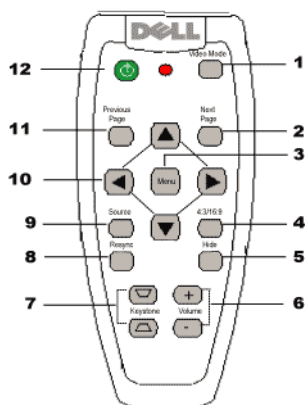

1	Mode vidéo	Appuyez une fois sur ce bouton pour afficher le mode d'affichage en cours. Appuyez à nouveau sur le bouton pour naviguer entre les modes <b>PC</b> , <b>Film</b> , <b>sRGB</b> et <b>Util</b> .
2	Page suivante	Appuyez sur ce bouton pour passer à la page suivante.















**REMARQUE :** Le câble USB doit être connecté pour utiliser cette fonction.

3	Menu	Appuyez sur ce bouton pour activer l'affichage à l'écran (OSD). Utilisez les touches directionnelles et le bouton Menu pour naviguer dans l'OSD.
4	4:3/16:9	Appuyez sur ce bouton pour changer de format d'image : 1:1, 16:9, 4:3.
5	Bouton Masquer	Appuyez sur ce bouton pour masquer l'image et appuyez dessus pour l'afficher.
6	Volume +/-	Appuyez sur ce bouton pour augmenter (+) ou réduire (-) le volume ou naviguer entre les onglets de l'OSD.
7	Correction trapézoïdale	Si l'image n'est pas perpendiculaire à l'écran, elle ne s'affiche pas sous forme rectangulaire. Appuyez sur ce bouton pour régler la distorsion de l'image due à l'inclinaison du projecteur ( $\pm 16$ degrés).
8	Resync	Appuyez sur ce bouton pour synchroniser le projecteur avec la source d'entrée. <b>Resync</b> ne fonctionne pas quand l'OSD est affiché.
9	Source	Appuyez sur cette touche pour naviguer entre les sources Analog RGB, Composite, Composant-i, S-vidéo et Analog TPbPr lorsque plusieurs sources sont connectées au projecteur.
10	Touches directionnelles	Utilisez les boutons ▲ ou ▼ pour sélectionner les options de l'OSD et utilisez les boutons ◀ et ▶ pour procéder aux réglages.
11	Page précédente	Appuyez sur ce bouton pour revenir à la page précédente.
		 <b>REMARQUE :</b> Le câble USB doit être connecté pour utiliser cette fonction.
12	Marche	Permet d'allumer et d'éteindre le projecteur. Pour plus d'informations, reportez-vous aux sections « Mise sous tension du projecteur » page 149 et « Mise hors tension du projecteur » page 150.

## Utilisation de l'affichage à l'écran (OSD)

Le projecteur est doté d'un affichage à l'écran (OSD) multilingue pouvant être affiché qu'une source d'entrée soit présente ou non.

Dans le menu principal, appuyez sur les boutons  ou  du panneau de contrôle ou les boutons  ou  de la télécommande pour naviguer entre les onglets. Appuyez sur le bouton  du panneau de contrôle ou le bouton Menu de la télécommande pour sélectionner un sous-menu.

Dans les sous-menus, appuyez sur les boutons  ou  du panneau de contrôle ou les boutons  ou  de la télécommande pour faire votre sélection. Lorsque vous avez choisi une option, sa couleur vire au gris foncé. Utilisez les boutons  ou  du panneau de contrôle ou les boutons  et  de la télécommande pour régler un paramètre.

Pour sortir de l'OSD, accédez à l'onglet Quitter et appuyez sur le bouton  du panneau de contrôle ou sur le bouton Menu de la télécommande.

### Menu principal



## Menu Toute image

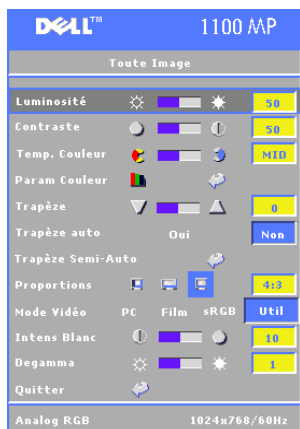

**LUMINOSITÉ**—Utilisez les boutons  $\ominus$  et  $\oplus$  du panneau de contrôle ou les boutons  $\blacktriangleleft$  ou  $\blacktriangleright$  de la télécommande pour régler la luminosité de l'image.

**CONTRASTE**—Utilisez les boutons  $\ominus$  et  $\oplus$  du panneau de contrôle ou les boutons  $\blacktriangleleft$  et  $\blacktriangleright$  de la télécommande pour définir la différence entre les parties les plus claires et les plus sombres de l'image. Le réglage du contraste modifie la quantité de noir et de blanc dans l'image.

**TEMP COULEUR (TEMPÉRATURE DE LA COULEUR)**—Permet de régler la température de la couleur. Plus la température est élevée, plus l'écran semble bleu ; plus la température est basse, plus l'écran semble rouge.

Le mode utilisateur active les valeurs du menu Param Couleur.

**PARAM COULEUR (PARAMÉTRAGE DE LA COULEUR)**—Permet de régler manuellement le rouge, le vert et le bleu.

**TRAPÈZE**—Permet de régler la distorsion de l'image due à l'inclinaison du projecteur ( $\pm 16$  degrés).

**TRAPÈZE AUTO**—Sélectionnez **Oui** pour activer la correction automatique de la distorsion verticale de l'image due à l'inclinaison du projecteur. Pour corriger manuellement la distorsion trapézoïdale, appuyez sur le bouton  $\ominus$  du panneau de contrôle ou sur le bouton Menu de la télécommande.

**TRAPÈZE SEMI-AUTO**—Appuyez sur le bouton  $\omin�$  du panneau de contrôle ou sur le bouton Menu de la télécommande pour activer la fonction *Trapèze auto*.

**PROPORTIONS**—Permet de sélectionner un format d'image pour déterminer l'apparence de l'image.

- 1:1 — La source d'entrée s'affiche sans mise à l'échelle.

Utilisez le format d'image 1:1 si vous utilisez l'un des éléments suivants :

- Câble VGA et résolution de l'ordinateur inférieure à XGA (1024 x 768)
- Câble composant (576p/480i/480p)
- Câble S-vidéo
- Câble composite

- 16:9 — La source d'entrée est mise à l'échelle en fonction de la largeur de l'écran.
- 4:3 — La source d'entrée est mise à l'échelle de l'écran.

Utilisez le format d'image 16:9 ou 4:3 si vous utilisez l'un des éléments suivants :

- Résolution de l'ordinateur supérieure à XGA
- Câble composant (1080i ou 720p)

**MODE VIDÉO**—Permet de sélectionner un mode pour optimiser l'image affichée en fonction du type d'utilisation du projecteur : **Film**, **PC**, **sRGB** (permet une restitution des couleurs plus précise) et **Util (Utilisateur)** (pour définir vos réglages préférés). Si vous choisissez les paramètres **Intens Blanc** ou **Degamma**, le projecteur bascule automatiquement en mode **Util**.

**INTENS BLANC (INTENSITÉ BLANC)**—Sélectionnez 0 pour optimiser la restitution des couleurs et 10 pour optimiser la luminosité.

**DEGAMMA**—Choisissez une valeur entre 1 et 6 pour modifier la performance des couleurs à l'écran. Le paramètre par défaut est 0.

## Menu Audio



**VOLUME**—Appuyez sur le bouton  $\ominus$  du panneau de contrôle ou sur le bouton - de la télécommande pour baisser le volume et appuyez sur le bouton  $\oplus$  du panneau de contrôle ou sur le bouton + de la télécommande pour monter le volume.



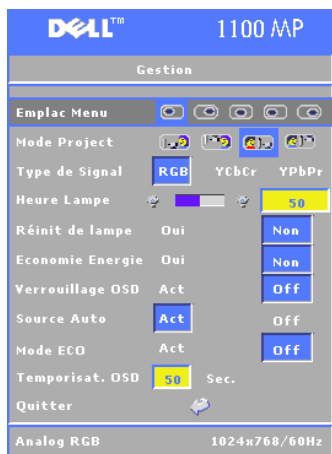

**MUET**—Permet de couper le son.

## Menu Gestion



**EMPLAC MENU**—Permet de sélectionner l'emplacement de l'affichage à l'écran.

**MODE PROJECT**—Permet de sélectionner l'apparence de l'image :

-  Projection frontale-Bureau (par défaut).
-  Rétroprojection-Bureau — Le projecteur inverse l'image afin de la projeter derrière un écran translucide.
-  Projection frontale-Fixation au plafond — Le projecteur renverse l'image pour permettre la projection en cas d'installation au plafond.
-  Rétroprojection-Fixation au plafond — Le projecteur inverse l'image et la renverse. Vous pouvez projeter derrière un écran translucide depuis une installation au plafond.

**TYPE DE SIGNAL**—Permet de sélectionner manuellement le type de signal (RGB, YCbCr ou YPbPr).

**HEURE LAMPE**—Affiche le nombre d'heures d'utilisation depuis la dernière réinitialisation du compteur.

**RÉINIT DE LAMPE (RÉINITIALISATION DE LA LAMPE)**—Après avoir installé une nouvelle lampe, sélectionnez **Oui** pour réinitialiser le compteur de la lampe.

**ÉCONOMIE ENERGIE**—Sélectionnez **Oui** pour définir le délai d'attente avant le passage en mode économie d'énergie. Le délai d'attente correspond à la durée pendant laquelle vous souhaitez que le projecteur reste actif sans recevoir de signal. Une fois ce délai écoulé, le projecteur passe en mode économie d'énergie et éteint la lampe. Le projecteur se rallume lorsqu'il détecte un signal d'entrée ou lorsque vous appuyez sur le bouton **Marche**. Au bout de deux heures, le projecteur s'éteint et vous devez appuyer sur le bouton **Marche** pour le rallumer.

**VERROUILLAGE OSD**—Sélectionnez **On** pour activer la fonction **Verrouillage OSD** afin de masquer le menu OSD. (Vous pouvez également appuyer pendant 15 secondes sur le bouton  du panneau de contrôle ou sur le bouton Menu de la télécommande.)



**SOURCE AUTO**—Sélectionnez **On** (valeur par défaut) pour détecter automatiquement les signaux d'entrée disponibles. Lorsque le projecteur est allumé et que vous appuyez sur **Source**, celui-ci détecte automatiquement le prochain signal d'entrée disponible. Sélectionnez **Off** pour verrouiller le signal d'entrée sélectionné. Lorsque **Off** est sélectionné et que vous appuyez sur **Source**, vous sélectionnez le signal d'entrée que vous souhaitez utiliser.

**MODE Eco**—Sélectionnez **On** pour utiliser le projecteur à puissance réduite (150 watts), ce qui contribue à allonger la durée de vie de la lampe, à atténuer le bruit émis et à réduire la luminance à l'écran. Sélectionnez **Off** pour utiliser le niveau de puissance normal (200 Watts).

**TEMPORISAT. OSD (TEMPORISATION DE L'OSD)**—Utilisez cette fonction pour définir la durée pendant laquelle le menu OSD reste affiché (en mode inactif).

## Menu Langue



Appuyez sur les boutons  et  du panneau de contrôle ou sur les boutons  et  de la télécommande pour sélectionner la langue d'affichage de l'OSD.

Appuyez sur le bouton  du panneau de contrôle ou sur le bouton Menu de la télécommande pour confirmer la langue sélectionnée.

## Menu Réinit. d'Usine (Réinitialisation des paramètres d'usine)

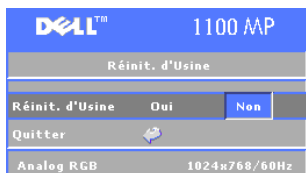

Sélectionnez **Oui** pour rétablir les réglages d'usine par défaut du projecteur. La réinitialisation affecte les paramètres Image d'ordinateur et Image vidéo.

## Menu Image d'Ordinateur



**REMARQUE** : Ce menu est uniquement disponible lorsque le projecteur est connecté à un ordinateur.

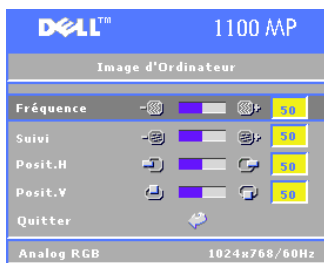

**FRÉQUENCE**—Permet de modifier la fréquence de temporisation des données d'affichage pour l'adapter à celle de la carte graphique de votre ordinateur. Il s'agit d'un réglage grossier.

**SUIVI**—Permet de synchroniser la phase du signal d'affichage avec la carte graphique. Lorsque l'image est instable ou scintillante, utilisez la fonction **Suivi** pour corriger le problème. Il s'agit d'un réglage fin.



**REMARQUE** : Réglez la Fréquence avant le Suivi.

**POSIT. H (POSITION HORIZONTALE)**—Appuyez sur le bouton  $\ominus$  du panneau de contrôle ou sur le bouton  $\blacktriangleleft$  de la télécommande pour déplacer l'image horizontalement vers la gauche et appuyez sur le bouton  $\oplus$  du panneau de contrôle ou sur le bouton  $\blacktriangleright$  de la télécommande pour déplacer l'image horizontalement vers la droite.

**POSIT. V (POSITION VERTICALE)**—Appuyez sur le bouton  $\ominus$  du panneau de contrôle ou sur le bouton  $\blacktriangleleft$  de la télécommande pour déplacer l'image verticalement vers le bas et appuyez sur le bouton  $\oplus$  du panneau de contrôle ou sur le bouton  $\blacktriangleright$  de la télécommande pour déplacer l'image verticalement vers le haut.

## Menu Image Vidéo



**REMARQUE :** Ce menu est uniquement disponible lorsqu'une source S-vidéo ou Vidéo (composite) est connectée.

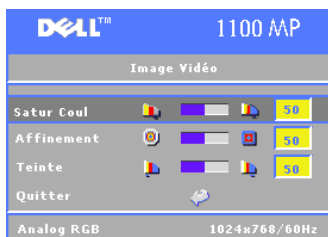

### **SATUR COUL (SATURATION DE LA COULEUR)**—

Appuyez sur le bouton  $\ominus$  du panneau de contrôle ou sur le bouton  $\blacktriangleleft$  de la télécommande pour réduire la quantité de couleur à l'écran et appuyez sur le bouton  $\oplus$  du panneau de contrôle ou sur le bouton  $\blacktriangleright$  de la télécommande pour augmenter la quantité de couleur à l'image.

**AFFINEMENT**—Appuyez sur le bouton  $\ominus$  du panneau de contrôle ou sur le bouton  $\blacktriangleleft$  de la



télécommande pour réduire la netteté et appuyez sur le bouton  $\oplus$  du panneau de contrôle ou sur le bouton  $\blacktriangleright$  de la télécommande pour augmenter la netteté.





**TEINTE**—Appuyez sur le bouton  $\ominus$  du panneau de contrôle ou sur le bouton  $\blacktriangleleft$  de la télécommande pour augmenter le niveau de vert à l'image et appuyez sur le bouton  $\oplus$  du panneau de contrôle ou sur le bouton  $\blacktriangleright$  de la télécommande pour augmenter le niveau de rouge à l'image.



# Dépannage

Si vous rencontrez des problèmes avec votre projecteur, reportez-vous aux conseils de dépannage suivants. Si le problème persiste, contactez Dell.

Problème	Solution possible
Aucune image ne s'affiche à l'écran.	<ul style="list-style-type: none"><li>• Vérifiez que vous avez retiré le bouchon d'objectif et que le projecteur est allumé.</li><li>• Vérifiez que le port graphique externe est activé. Si vous utilisez un ordinateur portable Dell, appuyez sur  . Pour les autres ordinateurs, reportez-vous à la documentation correspondante.</li></ul> <p> <b>REMARQUE</b> : Patientez pendant que le projecteur recherche la source.</p> <ul style="list-style-type: none"><li>• Vérifiez que tous les câbles sont correctement connectés : Reportez-vous à la section « Connexion du projecteur » page 143.</li><li>• Vérifiez que les broches des connecteurs ne sont ni pliées, ni cassées.</li><li>• Vérifiez que la lampe est correctement installée (reportez-vous à la section « Remplacement de la lampe » page 168).</li></ul>

<b>Problème (suite)</b>	<b>Solution possible (suite)</b>
L'image s'affiche partiellement, incorrectement ou défile en permanence.	<ol style="list-style-type: none"> <li><b>1</b> Appuyez sur le bouton <b>Resync</b> de la télécommande ou du panneau de contrôle.</li> <li><b>2</b> Si vous utilisez un ordinateur portable Dell, réglez la résolution de l'ordinateur sur XGA (1024 x 768) : <ol style="list-style-type: none"> <li><b>a</b> Cliquez avec le bouton droit de la souris sur une partie inutilisée de votre bureau Windows, cliquez sur <b>Propriétés</b>, puis sélectionnez l'onglet <b>Paramètres</b>.</li> <li><b>b</b> Vérifiez que le paramètre sélectionné est 1024 x 768 pixels pour le port du moniteur externe.</li> <li><b>c</b> Appuyez sur  .</li> </ol> </li> </ol> <p>Si vous ne parvenez pas à modifier la résolution ou si votre moniteur se fige, redémarrez tout l'équipement et le projecteur.</p> <p>Si vous n'utilisez pas de portable Dell, reportez-vous à la documentation correspondant à votre ordinateur.</p>
L'écran n'affiche pas votre présentation.	Si vous utilisez un ordinateur portable Dell, appuyez sur   .
L'image est instable ou scintille.	Réglez le suivi sous l'onglet <b>Image d'ordinateur</b> de l'OSD.
Une barre verticale scintillante s'affiche sur l'image.	Réglez la fréquence sous l'onglet <b>Image d'ordinateur</b> de l'OSD.
La couleur de l'image n'est pas correcte.	<ul style="list-style-type: none"> <li>• Si le signal de sortie de votre carte vidéo est synchronisé sur Vert et que vous souhaitez afficher en VGA avec un signal 60 Hz, accédez à l'OSD, sélectionnez Gestion, Type de signal, puis RGB.</li> </ul>
L'image n'est pas au point.	<ol style="list-style-type: none"> <li><b>1</b> Réglez la bague de mise au point située sur l'objectif du projecteur.</li> <li><b>2</b> Vérifiez que l'écran de projection est situé à bonne distance du projecteur (1,2 m [3,9 pieds] à 10 m [32,8 pieds]).</li> </ol>

<b>Problème (suite)</b>	<b>Solution possible (suite)</b>
<p>L'image est étirée lors de la lecture d'un DVD en 16:9.</p>	<p>Le projecteur détecte automatiquement les DVD 16:9 et ajuste le format de l'image en plein écran avec le paramètre par défaut 4:3 (format Letter Box). Si l'image est toujours étirée, réglez le format de l'image comme suit :</p> <ul style="list-style-type: none"> <li>• Si vous lisez un DVD 16:9, sélectionnez le format d'image 4:3 sur votre lecteur DVD (s'il prend cette fonction en charge).</li> <li>• Si vous ne pouvez pas sélectionner le format d'image 4:3 sur votre lecteur DVD, sélectionnez-le dans le menu <b>Toute image</b> de l'OSD.</li> </ul>
<p>L'image est inversée.</p>	<p>Sélectionnez <b>Gestion</b> dans l'OSD et réglez le mode de projection.</p>
<p>La lampe est brûlée ou émet des crépitements.</p>	<p>Lorsque la lampe arrive en fin de vie, elle peut brûler et émettre des crépitements. Si cela se produit, le projecteur ne se rallume pas et affiche le message <b>Lampe défectueuse</b> sur l'écran LCD jusqu'à ce que vous remplaciez la lampe. Pour remplacer la lampe, reportez-vous à la section « Remplacement de la lampe » page 168.</p>
<p>La télécommande ne fonctionne pas correctement ou de manière très limitée.</p>	<p>Les piles sont peut-être déchargées. Dans ce cas, remplacez-les par deux piles AAA neuves.</p>
<p>La fenêtre d'affichage de l'OSD n'apparaît pas à l'écran lorsque vous appuyez sur le bouton <b>Menu</b> de la télécommande ou du panneau de contrôle.</p>	<p>Essayez les procédures suivantes :</p> <ol style="list-style-type: none"> <li><b>1</b> Appuyez sur le bouton <b>Menu</b> de la télécommande ou du panneau de contrôle pendant 15 secondes de sorte que la fenêtre de l'OSD s'affiche.</li> <li><b>2</b> Sélectionnez <b>Gestion</b> dans l'OSD.</li> <li><b>3</b> Définissez l'option <b>Verrouillage OSD</b> à <b>Off</b>.</li> </ol>

## Remplacement de la lampe

Remplacez la lampe lorsque le message « La lampe approche la fin de sa durée de vie. Remplacement conseillé ! [www.dell.com/lamps](http://www.dell.com/lamps) » s'affiche à l'écran. Si le problème persiste une fois la lampe remplacée, contactez Dell.



**PRÉCAUTION : La lampe peut chauffer considérablement pendant l'utilisation. Ne tentez pas de la remplacer tant que le projecteur n'a pas refroidi pendant au moins 30 minutes.**



**PRÉCAUTION : Évitez de toucher l'ampoule ou le verre de la lampe. L'ampoule peut exploser suite à une mauvaise manipulation, notamment en cas de contact direct avec l'ampoule ou le verre de la lampe.**

- 1 Éteignez le projecteur et débranchez le cordon d'alimentation.
- 2 Laissez le projecteur refroidir pendant au moins 30 minutes.
- 3 Desserrez les 2 vis de fixation du couvercle de la lampe et retirez ce dernier.
- 4 Desserrez les 2 vis de fixation de la lampe.
- 5 Retirez la lampe en la tenant par sa poignée métallique.
- 6 Répétez les étapes 1 à 5 dans l'ordre inverse pour installer la nouvelle lampe.
- 7 Réinitialisez la durée de vie de la lampe en sélectionnant l'icône **Réinit. de lampe** à gauche sous l'onglet Gestion de l'OSD.



**REMARQUE :** Dell peut exiger que les lampes remplacées pendant la période de garantie lui soit retournées. Si tel n'est pas le cas, contactez votre service municipal de traitement des déchets pour connaître l'adresse du site de dépôt le plus proche de votre domicile.



**REMARQUE :** La lampe contient du mercure. L'élimination de ce produit peut être régie en raison de considérations environnementales. Pour obtenir des informations sur l'élimination ou le recyclage, contactez les autorités locales ou l'Electronic Industries Alliance à l'adresse suivante : [www.eiae.org](http://www.eiae.org).

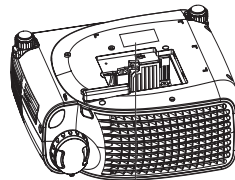
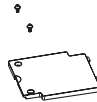







## Caractéristiques

Modulateur de lumière	Technologie DLP™ DDR (dispositif micromiroir numérique à double vitesse de transfert) monopuce
Luminosité	1400 Lumens ANSI (max)
Taux de contraste	2000:1 typique (Full On/Full Off)
Uniformité	80 % typique (norme japonaise - JBMA)
Lampe	Lampe UHP de 200 watts remplaçable par l'utilisateur (durée de vie : 2000 heures ou 2500 heures en mode éco)
Nombre de pixels	800 x 600 (SVGA)
Couleurs d'affichage	16,7 millions de couleurs
Fréquence d'échantillonnage des couleurs	100~127,5 Hz (2X)
Objectif de projection	F/2,5, f=28,8~34,5 mm avec zoom manuel 1,2x
Taille de l'écran de projection	69 cm à 6,9 m environ (27 à 275 pouces) (diagonale)
Distance de projection	1,2 m ~ 10 m (3,9~32,8 pieds)
Compatibilité vidéo	Compatibilité NTSC, NTSC 4.43, PAL, PAL-M, PAL-N, SECAM et HDTV (1080i, 720p, 576i/p, 480i/p) Prise en charge de la vidéo composite, de la vidéo composant et de S-Vidéo
Fréquence horizontale	15 kHz - 70 kHz (analogique)
Fréquence verticale	43 kHz - 85 kHz (analogique)
Alimentation	Universelle 100-240 V CA 50-60 Hz avec entrée PFC

Consommation électrique	250 Watts à pleine puissance (typique), 200 Watts en mode éco
Audio	1 haut-parleur de 2 Watts efficaces
Bruit généré	34 dB(A) à pleine puissance, 32 dB(A) en mode éco
Poids	2,2 kg (4.85 livres)
Dimensions (L x H x P)	Externe 251 x 101 x 213 ± 1mm (9,9 x 3,96 x 8,4 ± 0,04 pouces)
Conditions d'utilisation	Température de fonctionnement : 0°C–35°C (32°F–95°F)  Humidité : 80 % maximum  Température de stockage : –20°C à 60°C (–4°F à 140°F)  Humidité : 80 % maximum
Réglementations	FCC, CE, VCCI, UL, cUL, TÜV- GS, ICES-003, MIC, C-Tick, GOST, CCC, PSB, NOM, TÜV-S/Argentina
Connecteurs d'E/S	Alimentation : Prise d'alimentation CA  Entrée ordinateur : Une entrée D-sub pour analogique/composant, signaux d'entrée HDTV  Sortie ordinateur : Une sortie D-sub 15 broches  Entrées vidéo : Une vidéo composite RCA et une S-vidéo  Entrée USB : Un connecteur USB  Entrées audio : Une prise téléphonique (diamètre 3,5 mm)  Une RS232 mini-DIN pour la télécommande filaire du projecteur sur le PC

## Assignation des broches RS232

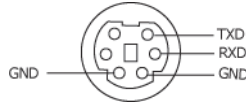

## Protocole RS232

- Paramètres de communication

Paramètres de connexion	Valeur
Débit en bauds :	19200
Bits de données :	8
Parité	None (Aucune)
Bits d'arrêt	1

- Syntaxe des commandes de contrôle (du PC au projecteur)  
[H][AC][SoP][CRC][ID][SoM][COMMAND]

- Exemple : Mise en marche du projecteur

Entrez le code suivant : 0xBE 0xEF 0x10 0x05 0x00 0xC6 0xFF 0x11  
0x11 0x01 0x00 0x01

- Liste des commandes de contrôle

Liste des commandes de contrôle	Code d'adresse (OCTETS)	Charge utile (MOTS)	CRC16 pour tout le paquet (MOTS)	ID MsG (MOTS)	Taille MsG (MOTS)	Code de commande (OCTETS)	Description de la commande
0xefbc	0x10	0x0005	0xffc6	0x1111	0x0001	0x01	Marche
			0xbfc7			0x02	Menu
			0x7e07			0x03	Haut
			0x3fc5			0x04	Bas
			0xfe05			0x05	Gauche
			0xbe04			0x06	Droite
			0x7fc4			0x07	Resync
			0x3fc0			0x08	Source
			0xfe00			0x09	Volume+
			0xbe01			0x0A	Volume-
			0xffc3			0x0D	Muet
			0xbfc2			0x0E	Figér
			0x7e02			0x0F	Masquer
			0x3fca			0x10	Mode vidéo
			0x7fcb			0x13	C. trapézoïdale Plus
			0x3e09			0x14	C. trapézoïdale Moins
			0x7e08			0x17	Format de l'image (4:3/16:9)

## Modes compatibles

Mode	Résolution	(ANALOGIQUE)	
		Fréquence V (Hz)	Fréquence H (KHz)
VGA	640 x 350	70	31,5
VGA	640 x 350	85	37,9
VGA	640 x 400	85	37,9
VGA	640 x 480	60	31,5
VGA	640 x 480	72	37,9
VGA	640 x 480	75	37,5
VGA	640 x 480	85	43,3
VGA	720 x 400	70	31,5
VGA	720 x 400	85	37,9
SVGA	800 x 600	56	35,2
SVGA	800 x 600	60	37,9
SVGA	800 x 600	72	48,1
SVGA	800 x 600	75	46,9
SVGA	800 x 600	85	53,7
XGA	1024 x 768	43,4	35,5
XGA	1024 x 768	60	48,4
XGA	1024 x 768	70	56,5
XGA	1024 x 768	75	60,0
XGA	1024 x 768	85	68,7
SXGA	1280 x 1024	60	63,98
SXGA+	1400 x 1050	60	63,98
MAC LC13"	640 x 480	66,66	34,98
MAC II 13"	640 x 480	66,68	35
MAC 16"	832 x 624	74,55	49,725
MAC 19"	1024 x 768	75	60,24
MAC	1152 x 870	75,06	68,68
MAC G4	640 x 480	60	31,35
MAC G4	640 x 480	120	68,03
IMac DV	640 x 480	117	60
IMac DV	800 x 600	95	60
IMac DV	1024 x 768	75	60
IMac DV	1152 x 870	75	68,49
IMac DV	1280 x 960	75	75





# Contacter Dell

Vous pouvez contacter Dell par des moyens électroniques via les sites Web suivants :

- [www.dell.com](http://www.dell.com)
- [support.dell.com](http://support.dell.com) (support technique)
- [premiersupport.dell.com](http://premiersupport.dell.com) (support technique pour les clients de l'éducation, de l'administration, de la santé et des grands comptes, comprenant les clients Premier, Platinum et Gold)

Pour les adresses Internet de votre pays, recherchez la section appropriée dans le tableau ci-dessous.

**REMARQUE :** Les numéros gratuits sont valables dans le pays pour lequel ils sont renseignés.

Si vous devez contacter Dell, utilisez les adresses électroniques, les numéros de téléphone et les indicatifs fournis dans le tableau ci-dessous. Si vous avez besoin d'assistance pour connaître les indicatifs à utiliser, contactez un opérateur local ou international.

<b>Pays (Ville) Indicatif international Indicatif national Indicatif urbain</b>	<b>Nom du département ou du service, site Web et adresse électronique</b>	<b>Indicatifs, numéros locaux et numéros verts</b>
Afrique du Sud (Johannesburg) Indicatif international : 09/091 Indicatif national : 27 Indicatif urbain : 11	Site Web : support.euro.dell.com	
	E-mail : dell_za_support@dell.com	
	File d'appel Gold	011 709 7713
	Support technique	011 709 7710
	Service clientèle	011 709 7707
	Ventes	011 709 7700
	Télécopieur Standard	011 706 0495 011 709 7700
Allemagne (Langen) Indicatif international : 00 Indicatif national : 49 Indicatif urbain : 6103	Site Web : support.euro.dell.com	
	E-mail : tech_support_central_europe@dell.com	
	Support technique	06103 766-7200
	Service clientèle pour les petites entreprises et les activités professionnelles à domicile	0180-5-224400
	Service clientèle segment International	06103 766-9570
	Service clientèle comptes privilégiés	06103 766-9420
	Service clientèle grands comptes	06103 766-9560
	Service clientèle comptes publics Standard	06103 766-9555 06103 766-7000
Amérique latine	Support technique clients (Austin, Texas, États-Unis)	512 728-4093
	Service clientèle (Austin, Texas, États-Unis)	512 728-3619
	Télécopieur (Support technique et service clientèle) (Austin, Texas, États-Unis)	512 728-3883
	Ventes (Austin, Texas, États-Unis)	512 728-4397
	Télécopieur pour les ventes (Austin, Texas, États-Unis)	512 728-4600 ou 512 728-3772

<b>Pays (Ville) Indicatif international Indicatif national Indicatif urbain</b>	<b>Nom du département ou du service, site Web et adresse électronique</b>	<b>Indicatifs, numéros locaux et numéros verts</b>
Anguilla	Support technique général	numéro vert : 800-335-0031
Antigua et Barbuda	Support technique général	1-800-805-5924
Antilles néerlandaises	Support technique général	001-800-882-1519
Argentine (Buenos Aires) Indicatif international : 00 Indicatif national : 54 Indicatif urbain : 11	Site Web : <a href="http://www.dell.com.ar">www.dell.com.ar</a> E-mail : <a href="mailto:us_latin_services@dell.com">us_latin_services@dell.com</a> Adresse électronique pour les ordinateurs de bureau et portables : <a href="mailto:la-techsupport@dell.com">la-techsupport@dell.com</a> Adresse électronique pour les serveurs et EMC : <a href="mailto:la_enterprise@dell.com">la_enterprise@dell.com</a> Service clientèle Support technique Services du support technique Ventes	numéro vert : 0-800-444-0730 numéro vert : 0-800-444-0733 numéro vert : 0-800-444-0724 0-810-444-3355
Aruba	Support technique général	numéro vert : 800-1578
Asie du Sud-Est et pays du Pacifique	Support technique clients, service clientèle et ventes (Penang, Malaisie)	604 633 4810

<b>Pays (Ville) Indicatif international Indicatif national Indicatif urbain</b>	<b>Nom du département ou du service, site Web et adresse électronique</b>	<b>Indicatifs, numéros locaux et numéros verts</b>
Australie (Sydney) Indicatif international : 0011 Indicatif national : 61 Indicatif urbain : 2	Adresse électronique (Australie) : au_tech_support@dell.com  Adresse électronique (Nouvelle-Zélande) : nz_tech_support@dell.com  Petites entreprises et activités professionnelles à domicile  Gouvernement et entreprises  Division Comptes privilégiés  Service clientèle  Support technique (ordinateurs portables et de bureau)  Support technique (serveurs et stations de travail)  Ventes aux entreprises  Ventes aux particuliers  Télécopieur	     1-300-655-533  numéro vert : 1-800-633-559  numéro vert : 1-800-060-889  numéro vert : 1-800-819-339  numéro vert : 1-800-655-533  numéro vert : 1-800-733-314  numéro vert : 1-800-808-385  numéro vert : 1-800-808-312  numéro vert : 1-800-818-341

<b>Pays (Ville)</b> <b>Indicatif international</b> <b>Indicatif national</b> <b>Indicatif urbain</b>	<b>Nom du département ou du service,</b> <b>site Web et adresse électronique</b>	<b>Indicatifs,</b> <b>numéros locaux et</b> <b>numéros verts</b>
Autriche (Vienne) Indicatif international : 900 Indicatif national : 43 Indicatif urbain : 1	Site Web : <a href="http://support.euro.dell.com">support.euro.dell.com</a> E-mail : <a href="mailto:tech_support_central_europe@dell.com">tech_support_central_europe@dell.com</a> Ventes aux petites entreprises et activités professionnelles à domicile Télécopieur pour les petites entreprises et les activités professionnelles à domicile Service clientèle pour les petites entreprises et les activités professionnelles à domicile Service clientèle – Comptes privilégiés/Entreprises Support technique pour les petites entreprises et les activités professionnelles à domicile Support technique – Comptes privilégiés/Entreprises Standard	0820 240 530 00 0820 240 530 49 0820 240 530 14 0820 240 530 16 0820 240 530 14 0660 8779 0820 240 530 00
<b>Bahamas</b>	Support technique général	numéro vert : 1-866-278-6818
<b>Belgique (Bruxelles)</b> Indicatif international : 00 Indicatif national : 32 Indicatif urbain : 2	Site Web : <a href="http://support.euro.dell.com">support.euro.dell.com</a> Adresse électronique pour les clients francophones : <a href="http://support.euro.dell.com/be/fr/emaildell/">support.euro.dell.com/be/fr/emaildell/</a> Support technique Télécopieur pour support technique Service clientèle Ventes aux entreprises Télécopieur Standard	02 481 92 88 02 481 92 95 02 713 15 65 02 481 91 00 02 481 92 99 02 481 91 00
<b>Bermudes</b>	Support technique général	1-800-342-0671
<b>Bolivie</b>	Support technique général	numéro vert : 800-10-0238

<b>Pays (Ville) Indicatif international Indicatif national Indicatif urbain</b>	<b>Nom du département ou du service, site Web et adresse électronique</b>	<b>Indicatifs, numéros locaux et numéros verts</b>
<b>Brésil</b> Indicatif international : 00 Indicatif national : 55 Indicatif urbain : 51	Site Web : <a href="http://www.dell.com/br">www.dell.com/br</a> Service clientèle, Support technique Télécopieur pour support technique Télécopieur pour service clientèle Ventes	0800 90 3355 51 481 5470 51 481 5480 0800 90 3390
<b>Brunei</b> Indicatif national : 673	Support technique clients (Penang, Malaisie) Service clientèle (Penang, Malaisie) Ventes aux particuliers (Penang, Malaisie)	604 633 4966 604 633 4949 604 633 4955
<b>Canada (North York, Ontario)</b> Indicatif international : 011	État des commandes en ligne : <a href="http://www.dell.ca/ostatus">www.dell.ca/ostatus</a> AutoTech (support technique automatisé) Service clientèle (petites entreprises et activités professionnelles à domicile) Service clientèle (grands comptes et administration) Support technique (petites entreprises et activités professionnelles à domicile) Support technique (grands comptes et administration) Ventes aux petites entreprises et activités professionnelles à domicile Ventes (grands comptes et administration) Ventes de pièces au détail et service étendu	numéro vert : 1-800-247-9362 numéro vert : 1-800-847-4096 numéro vert : 1-800-326-9463 numéro vert : 1-800-847-4096 numéro vert : 1-800-387-5757 numéro vert : 1-800-387-5752 numéro vert : 1-800-387-5755 1 866 440 3355
<b>Chili (Santiago)</b> Indicatif national : 56 Indicatif urbain : 2	Ventes, Service clientèle, Support technique	numéro vert : 1230-020-4823

<b>Pays (Ville)</b> <b>Indicatif international</b> <b>Indicatif national</b> <b>Indicatif urbain</b>	<b>Nom du département ou du service,</b> <b>site Web et adresse électronique</b>	<b>Indicatifs,</b> <b>numéros locaux et</b> <b>numéros verts</b>
Chine (Xiamen) Indicatif national : 86 Indicatif urbain : 592	Site Web du support technique : <a href="http://support.dell.com.cn">support.dell.com.cn</a> E-mail du support technique : <a href="mailto:cn_support@dell.com">cn_support@dell.com</a> E-mail du service clientèle : <a href="mailto:customer_cn@dell.com">customer_cn@dell.com</a>	
	Télécopieur pour support technique	592 818 1350
	Support technique (Dell™ Dimension™ et Inspiron™)	numéro vert : 800 858 2969
	Support technique (OptiPlex™, Latitude™ et Dell Precision™)	numéro vert : 800 858 0950
	Support technique (serveurs et stockage)	numéro vert : 800 858 0960
	Support technique (projecteurs, assistants personnels, commutateurs, routeurs, etc.)	numéro vert : 800 858 2920
	Support technique (imprimantes)	numéro vert : 800 858 2311
	Service clientèle	numéro vert : 800 858 2060
	Télécopieur pour service clientèle	592 818 1308
	Petites entreprises et activités professionnelles à domicile	numéro vert : 800 858 2222
	Division Comptes privilégiés	numéro vert : 800 858 2557
	Comptes grandes entreprises – GCP	numéro vert : 800 858 2055
	Comptes clés des grandes entreprises	numéro vert : 800 858 2628
	Comptes grandes entreprises – Nord	numéro vert : 800 858 2999
	Comptes grandes entreprises – Administration et éducation Nord	numéro vert : 800 858 2955

<b>Pays (Ville) Indicatif international Indicatif national Indicatif urbain</b>	<b>Nom du département ou du service, site Web et adresse électronique</b>	<b>Indicatifs, numéros locaux et numéros verts</b>
Chine (Xiamen) Indicatif national : 86 Indicatif urbain : 592 <i>(suite)</i>	Comptes grandes entreprises – Est	numéro vert : 800 858 2020
	Comptes grandes entreprises – Administration et éducation Est	numéro vert : 800 858 2669
	Comptes grandes entreprises – Queue Team	numéro vert : 800 858 2572
	Comptes grandes entreprises – Sud	numéro vert : 800 858 2355
	Comptes grandes entreprises – Ouest	numéro vert : 800 858 2811
	Comptes grandes entreprises – Pièces détachées	numéro vert : 800 858 2621
<b>Colombie</b>	Support technique général	980-9-15-3978
<b>Corée (Séoul)</b> Indicatif international : 001 Indicatif national : 82 Indicatif urbain : 2	Support technique	numéro vert : 080-200-3800
	Ventes	numéro vert : 080-200-3600
	Service clientèle (Penang, Malaisie)	604 633 4949
	Télécopieur	2194-6202
	Standard	2194-6000
	Support technique (composants électroniques et accessoires)	numéro vert : 080-200-3801
<b>Costa Rica</b>	Support technique général	0800-012-0435



<b>Pays (Ville)</b> <b>Indicatif international</b> <b>Indicatif national</b> <b>Indicatif urbain</b>	<b>Nom du département ou du service,</b> <b>site Web et adresse électronique</b>	<b>Indicatifs,</b> <b>numéros locaux et</b> <b>numéros verts</b>
Danemark (Copenhague) Indicatif international : 00 Indicatif national : 45	Site Web : support.euro.dell.com E-mail : support.euro.dell.com/dk/da/emaildell/ Support technique Service clientèle (relations) Service clientèle pour les petites entreprises et les activités professionnelles à domicile Standard (relations) Télécopieur standard (relations) Standard (Petites entreprises et activités professionnelles à domicile) Télécopieur standard (Petites entreprises et activités professionnelles à domicile)	7023 0182 7023 0184 3287 5505 3287 1200 3287 1201 3287 5000 3287 5001
Dominique	Support technique général	numéro vert : 1-866-278-6821
Équateur	Support technique général	numéro vert : 999-119
Espagne (Madrid) Indicatif international : 00 Indicatif national : 34 Indicatif urbain : 91	Site Web : support.euro.dell.com E-mail : support.euro.dell.com/es/es/emaildell/ <b>Petites entreprises et activités professionnelles à domicile</b> Support technique Service clientèle Ventes Standard Télécopieur <b>Entreprises</b> Support technique Service clientèle Standard Télécopieur	902 100 130 902 118 540 902 118 541 902 118 541 902 118 539 902 100 130 902 115 236 91 722 92 00 91 722 95 83

<b>Pays (Ville)</b> <b>Indicatif international</b> <b>Indicatif national</b> <b>Indicatif urbain</b>	<b>Nom du département ou du service,</b> <b>site Web et adresse électronique</b>	<b>Indicatifs,</b> <b>numéros locaux et</b> <b>numéros verts</b>
États-Unis (Austin, Texas) Indicatif international : 011 Indicatif national : 1	Service d'état des commandes automatisé	numéro vert : 1-800-433-9014
	AutoTech (ordinateurs portables et de bureau)	numéro vert : 1-800-247-9362
	<b>Particulier</b> (grand public et travail à domicile)	
	Support technique	numéro vert : 1-800-624-9896
	Service clientèle	numéro vert : 1-800-624-9897
	Support technique Dellnet™	numéro vert : 1-877-Dellnet (1-877-335-5638)
	Clients du programme d'achats pour employés (EPP)	numéro vert : 1-800-695-8133
	Site Web des services financiers : <a href="http://www.dellfinancialservices.com">www.dellfinancialservices.com</a>	
	Services financiers (leasing/prêt)	numéro vert : 1-877-577-3355
	Services financiers (Comptes privilégiés Dell [DPA])	numéro vert : 1-800-283-2210
	<b>Entreprises</b>	
	Service clientèle et Support technique	numéro vert : 1-800-822-8965
	Clients du programme d'achats pour employés (EPP)	numéro vert : 1-800-695-8133
	Support technique pour les imprimantes et les projecteurs	numéro vert : 1-877-459-7298
	<b>Service public</b> (milieux de l'administration, de l'éducation et la santé)	
Service clientèle et Support technique	numéro vert : 1-800-456-3355	
Clients du programme d'achats pour employés (EPP)	numéro vert : 1-800-234-1490	

<b>Pays (Ville)</b> <b>Indicatif international</b> <b>Indicatif national</b> <b>Indicatif urbain</b>	<b>Nom du département ou du service,</b> <b>site Web et adresse électronique</b>	<b>Indicatifs,</b> <b>numéros locaux et</b> <b>numéros verts</b>
États-Unis (Austin, Texas) Indicatif international : 011 Indicatif national : 1 (suite)	Ventes Dell  Points de vente Dell (ordinateurs Dell recyclés) Ventes de logiciels et de périphériques Ventes de composants au détail Service étendu et ventes sous garantie Télécopieur Services Dell pour les sourds, les malentendants ou les personnes ayant des problèmes d'élocution	numéro vert : 1-800-289-3355  ou numéro vert : 1-800-879-3355  numéro vert : 1-888-798-7561  numéro vert : 1-800-671-3355  numéro vert : 1-800-357-3355  numéro vert : 1-800-247-4618  numéro vert : 1-800-727-8320  numéro vert : 1-877-DELLITY (1-877-335-5889)
Finlande (Helsinki) Indicatif international : 990 Indicatif national : 358 Indicatif urbain : 9	Site Web : <a href="http://support.euro.dell.com">support.euro.dell.com</a> E-mail : <a href="mailto:support.euro.dell.com/fi/fi/emaildell/">support.euro.dell.com/fi/fi/emaildell/</a> Support technique Service clientèle Télécopieur Standard	09 253 313 60 09 253 313 38 09 253 313 99 09 253 313 00

<b>Pays (Ville)</b> <b>Indicatif international</b> <b>Indicatif national</b> <b>Indicatif urbain</b>	<b>Nom du département ou du service,</b> <b>site Web et adresse électronique</b>	<b>Indicatifs,</b> <b>numéros locaux et</b> <b>numéros verts</b>
France (Paris) (Montpellier) Indicatif international : 00 Indicatif national : 33 Indicatifs urbains : (1) (4)	Site Web : <a href="http://support.euro.dell.com">support.euro.dell.com</a> E-mail : <a href="mailto:support.euro.dell.com/fr/fr/emaildell/">support.euro.dell.com/fr/fr/emaildell/</a> <b>Petites entreprises et activités</b> <b>professionnelles à domicile</b> Support technique Service clientèle Standard Standard (appels extérieurs à la France) Ventes Télécopieur Télécopieur (appels extérieurs à la France) <b>Entreprises</b> Support technique Service clientèle Standard Ventes Télécopieur	0825 387 270 0825 823 833 0825 004 700 04 99 75 40 00 0825 004 700 0825 004 701 04 99 75 40 01  0825 004 719 0825 338 339 01 55 94 71 00 01 55 94 71 00 01 55 94 71 01
Grèce Indicatif international : 00 Indicatif national : 30	Site Web : <a href="http://support.euro.dell.com">support.euro.dell.com</a> E-mail : <a href="mailto:support.euro.dell.com/gr/en/emaildell/">support.euro.dell.com/gr/en/emaildell/</a> Support technique Support technique Gold Standard Standard Gold Ventes Télécopieur	00800-44 14 95 18 00800-44 14 00 83 2108129810 2108129811 2108129800 2108129812
Grenade	Support technique général	numéro vert : 1-866-540-3355

<b>Pays (Ville) Indicatif international Indicatif national Indicatif urbain</b>	<b>Nom du département ou du service, site Web et adresse électronique</b>	<b>Indicatifs, numéros locaux et numéros verts</b>
Guatemala	Support technique général	1-800-999-0136
Guyane	Support technique général	numéro vert : 1-877-270-4609
Hong Kong Indicatif international : 001 Indicatif national : 852	Site Web : <a href="http://support.ap.dell.com">support.ap.dell.com</a> E-mail du support technique : <a href="mailto:apsupport@dell.com">apsupport@dell.com</a> Support technique (Dimension et Inspiron) Support technique (OptiPlex, Latitude et Dell Precision) Support technique (PowerApp™, PowerEdge™, PowerConnect™ et PowerVault™) Service clientèle Comptes grandes entreprises Programmes clientèle internationaux Division Moyennes entreprises Division Petites entreprises et activités professionnelles à domicile	2969 3188 2969 3191 2969 3196 3416 0910 3416 0907 3416 0908 3416 0912 2969 3105
Îles Turks et Caicos	Support technique général	numéro vert : 1-866-540-3355
Îles Vierges (États-Unis)	Support technique général	1-877-673-3355
Îles Vierges britanniques	Support technique général	numéro vert : 1-866-278-6820
Inde	Support technique Ventes (Comptes grandes entreprises) Ventes (petites entreprises et activités professionnelles à domicile)	1600 33 8045 1600 33 8044 1600 33 8046

<b>Pays (Ville) Indicatif international Indicatif national Indicatif urbain</b>	<b>Nom du département ou du service, site Web et adresse électronique</b>	<b>Indicatifs, numéros locaux et numéros verts</b>
Irlande (Cherrywood)	Site Web : support.euro.dell.com	
Indicatif international : 16	E-mail : dell_direct_support@dell.com	
Indicatif national : 353	Support technique	1850 543 543
Indicatif urbain : 1	Support technique pour le Royaume-Uni (interne au Royaume-Uni uniquement)	0870 908 0800
	Service clientèle pour les particuliers	01 204 4014
	Service clientèle pour les petites entreprises	01 204 4014
	Service clientèle pour le Royaume-Uni (interne au Royaume-Uni uniquement)	0870 906 0010
	Service clientèle pour les entreprises	1850 200 982
	Service clientèle pour les entreprises (interne au Royaume-Uni uniquement)	0870 907 4499
	Ventes pour l'Irlande	01 204 4444
	Ventes pour le Royaume-Uni (interne au Royaume-Uni uniquement)	0870 907 4000
	Télécopieur / Télécopieur Ventes	01 204 0103
	Standard	01 204 4444

<b>Pays (Ville)</b> <b>Indicatif international</b> <b>Indicatif national</b> <b>Indicatif urbain</b>	<b>Nom du département ou du service,</b> <b>site Web et adresse électronique</b>	<b>Indicatifs,</b> <b>numéros locaux et</b> <b>numéros verts</b>
Italie (Milan) Indicatif international : 00 Indicatif national : 39 Indicatif urbain : 02	Site Web : support.euro.dell.com E-mail : support.euro.dell.com/it/it/emaildell/ <b>Petites entreprises et activités</b> <b>professionnelles à domicile</b> Support technique Service clientèle Télécopieur Standard <b>Entreprises</b> Support technique Service clientèle Télécopieur Standard	02 577 826 90 02 696 821 14 02 696 821 13 02 696 821 12 02 577 826 90 02 577 825 55 02 575 035 30 02 577 821
Jamaïque	Support technique général (appel à partir de la Jamaïque uniquement)	1-800-682-3639

<b>Pays (Ville) Indicatif international Indicatif national Indicatif urbain</b>	<b>Nom du département ou du service, site Web et adresse électronique</b>	<b>Indicatifs, numéros locaux et numéros verts</b>
Japon (Kawasaki)	Site Web : support.jp.dell.com	
Indicatif international : 001	Support technique (serveurs)	numéro vert : 0120-198-498
Indicatif national : 81	Support technique à l'extérieur du Japon (serveurs)	81-44-556-4162
Indicatif urbain : 44	Support technique (Dimension et Inspiron)	numéro vert : 0120-198-226
	Support technique à l'extérieur du Japon (Dimension et Inspiron)	81-44-520-1435
	Support technique (Dell Precision, OptiPlex et Latitude)	numéro vert : 0120-198-433
	Support technique à l'extérieur du Japon (Dell Precision, OptiPlex et Latitude)	81-44-556-3894
	Support technique (assistants personnels, projecteurs, imprimantes, routeurs)	numéro vert : 0120-981-690
	Support technique à l'extérieur du Japon (assistants personnels, projecteurs, imprimantes, routeurs)	81-44-556-3468
	Service Faxbox	044-556-3490
	Service de commandes automatisé 24 heures sur 24	044-556-3801
	Service clientèle	044-556-4240
	Division Ventes aux entreprises (jusqu'à 400 salariés)	044-556-1465
	Division Ventes aux Comptes privilégiés (plus de 400 salariés)	044-556-3433
	Ventes aux Comptes grandes entreprises (plus de 3 500 salariés)	044-556-3430
	Ventes au secteur public (agences gouvernementales, établissements d'enseignement et institutions médicales)	044-556-1469
	Segment International – Japon	044-556-3469
	Utilisateur individuel	044-556-1760
	Standard	044-556-4300



<b>Pays (Ville) Indicatif international Indicatif national Indicatif urbain</b>	<b>Nom du département ou du service, site Web et adresse électronique</b>	<b>Indicatifs, numéros locaux et numéros verts</b>
La Barbade	Support technique général	1-800-534-3066
Les Îles Caïman	Support technique général	1-800-805-7541
Luxembourg Indicatif international : 00 Indicatif national : 352	Site Web : <a href="http://support.euro.dell.com">support.euro.dell.com</a> E-mail : <a href="mailto:tech_be@dell.com">tech_be@dell.com</a> Support technique (Bruxelles, Belgique) Ventes aux petites entreprises et activités professionnelles à domicile (Bruxelles, Belgique) Ventes aux entreprises (Bruxelles, Belgique) Service clientèle (Bruxelles, Belgique) Télécopieur (Bruxelles, Belgique) Standard (Bruxelles, Belgique)	3420808075 numéro vert : 080016884 02 481 91 00 02 481 91 19 02 481 92 99 02 481 91 00
Macao Indicatif national : 853	Support technique Service clientèle (Xiamen, Chine) Ventes aux particuliers (Xiamen, Chine)	numéro vert : 0800 105 34 160 910 29 693 115
Malaisie (Penang) Indicatif international : 00 Indicatif national : 60 Indicatif urbain : 4	Site Web : <a href="http://support.ap.dell.com">support.ap.dell.com</a> Support technique (Dell Precision, OptiPlex et Latitude) Support technique (Dimension, Inspiron, composants électroniques et accessoires) Support technique (PowerApp, PowerEdge, PowerConnect et PowerVault) Service clientèle (Penang, Malaisie) Ventes aux particuliers Ventes aux entreprises	Numéro vert : 1 800 88 0193 numéro vert : 1-800-88-1306 numéro vert : 1800 88 1386 04 633 4949 numéro vert : 1-800-888-202 numéro vert : 1-800-888-213

<b>Pays (Ville) Indicatif international Indicatif national Indicatif urbain</b>	<b>Nom du département ou du service, site Web et adresse électronique</b>	<b>Indicatifs, numéros locaux et numéros verts</b>
Mexique Indicatif international : 00 Indicatif national : 52	Support technique clients  Ventes  Service clientèle  Groupe principal	001-877-384-8979 ou 001-877-269-3383 50-81-8800 ou 01-800-888-3355 001-877-384-8979 ou 001-877-269-3383 50-81-8800 ou 01-800-888-3355
Montserrat	Support technique général	numéro vert : 1-866-278-6822
Nicaragua	Support technique général	001-800-220-1006
Norvège (Lysaker) Indicatif international : 00 Indicatif national : 47	Site Web : <a href="http://support.euro.dell.com">support.euro.dell.com</a> E-mail : <a href="mailto:support.euro.dell.com/no/no/emaildell/">support.euro.dell.com/no/no/emaildell/</a> Support technique Service relations clientèle Service clientèle pour les petites entreprises et les activités professionnelles à domicile Standard Standard télécopieur	671 16882 671 17575 23162298 671 16800 671 16865

<b>Pays (Ville)</b> <b>Indicatif international</b> <b>Indicatif national</b> <b>Indicatif urbain</b>	<b>Nom du département ou du service,</b> <b>site Web et adresse électronique</b>	<b>Indicatifs,</b> <b>numéros locaux et</b> <b>numéros verts</b>
Nouvelle-Zélande Indicatif international : 00 Indicatif national : 64	Adresse électronique (Nouvelle-Zélande) : nz_tech_support@dell.com  Adresse électronique (Australie) : au_tech_support@dell.com	
	Support technique (ordinateurs de bureau e portables)	numéro vert : 0800 446 255
	Support technique (serveurs et stations de travail)	numéro vert : 0800 443 563
	Petites entreprises et activités professionnelles à domicile	0800 446 255
	Gouvernement et entreprises	0800 444 617
	Ventes	0800 441 567
	Télécopieur	0800 441 566
<b>Panama</b>	Support technique général	001-800-507-0962
<b>Pays-Bas (Amsterdam)</b> Indicatif international : 00 Indicatif national : 31 Indicatif urbain : 20	Site Web : <a href="http://support.euro.dell.com">support.euro.dell.com</a>	
	Support technique	020 674 45 00
	Télécopieur pour support technique	020 674 47 66
	Service clientèle pour les petites entreprises et les activités professionnelles à domicile	020 674 42 00
	Service relations clientèle	020 674 4325
	Ventes aux petites entreprises et activités professionnelles à domicile	020 674 55 00
	Relations ventes	020 674 50 00
	Télécopieur des ventes aux petites entreprises et activités professionnelles à domicile	020 674 47 75
	Télécopieur pour les relations ventes	020 674 47 50
	Standard	020 674 50 00
	Télécopieur du standard	020 674 47 50

<b>Pays (Ville) Indicatif international Indicatif national Indicatif urbain</b>	<b>Nom du département ou du service, site Web et adresse électronique</b>	<b>Indicatifs, numéros locaux et numéros verts</b>
Pérou	Support technique général	0800-50-669
Pologne (Varsovie)	Site Web : <a href="http://support.euro.dell.com">support.euro.dell.com</a>	
Indicatif international : 011	E-mail : <a href="mailto:pl_support_tech@dell.com">pl_support_tech@dell.com</a>	
Indicatif national : 48	Service clientèle (téléphone)	57 95 700
Indicatif urbain : 22	Service clientèle	57 95 999
	Ventes	57 95 999
	Service clientèle (télécopieur)	57 95 806
	Réception (télécopieur)	57 95 998
	Standard	57 95 999
Porto Rico	Support technique général	1-800-805-7545
Portugal	Site Web : <a href="http://support.euro.dell.com">support.euro.dell.com</a>	
Indicatif international : 00	E-mail :	
Indicatif national : 351	<a href="http://support.euro.dell.com/pt/en/emailldell/">support.euro.dell.com/pt/en/emailldell/</a>	
	Support technique	707200149
	Service clientèle	800 300 413
	Ventes	800 300 410 ou 800 300 411 ou 800 300 412 ou 21 422 07 10
	Télécopieur	21 424 01 12
République Dominicaine	Support technique général	1-800-148-0530
République Tchèque (Prague)	Site Web : <a href="http://support.euro.dell.com">support.euro.dell.com</a>	
Indicatif international : 00	E-mail : <a href="mailto:czech_dell@dell.com">czech_dell@dell.com</a>	
Indicatif national : 420	Support technique	22537 2727
	Service clientèle	22537 2707
	Télécopieur	22537 2714
	Télécopieur Tech	22537 2728
	Standard	22537 2711

<b>Pays (Ville)</b> <b>Indicatif international</b> <b>Indicatif national</b> <b>Indicatif urbain</b>	<b>Nom du département ou du service,</b> <b>site Web et adresse électronique</b>	<b>Indicatifs,</b> <b>numéros locaux et</b> <b>numéros verts</b>
Royaume-Uni (Bracknell) Indicatif international : 00 Indicatif national : 44 Indicatif urbain : 1344	Site Web : support.euro.dell.com Site Web du service clientèle : support.euro.dell.com/uk/en/ECare/Form/Home.asp E-mail : dell_direct_support@dell.com Support technique (Entreprises/Comptes privilégiés/Division Comptes privilégiés [plus de 1 000 salariés]) Support technique (direct et général) Service clientèle Comptes internationaux Service clientèle pour les petites entreprises et les activités professionnelles à domicile Service clientèle pour les entreprises Service clientèle Comptes privilégiés (500-5000 salariés) Service clientèle Gouvernement central Service clientèle Gouvernement local et Éducation Service clientèle (Santé) Ventes aux petites entreprises et activités professionnelles à domicile Ventes aux entreprises/secteur public Petites entreprises et activités professionnelles à domicile	0870 908 0500 0870 908 0800 01344 373 186 0870 906 0010 01344 373 185 0870 906 0010 01344 373 193 01344 373 199 01344 373 194 0870 907 4000 01344 860 456 0870 907 4006
Saint-Kitts-et-Nevis	Support technique général	numéro vert : 1-877-441-4731
Saint-Vincent-et-les-Grenadines	Support technique général	numéro vert : 1-877-270-4609
Salvador	Support technique général	01-899-753-0777

<b>Pays (Ville)</b> <b>Indicatif international</b> <b>Indicatif national</b> <b>Indicatif urbain</b>	<b>Nom du département ou du service,</b> <b>site Web et adresse électronique</b>	<b>Indicatifs,</b> <b>numéros locaux et</b> <b>numéros verts</b>
Singapour (Singapour) Indicatif international : 005 Indicatif national : 65	Site Web : support.ap.dell.com Support technique (Dimension, Inspiron, composants électroniques et accessoires) Support technique (OptiPlex, Latitude et Dell Precision) Support technique (PowerApp, PowerEdge, PowerConnect et PowerVault) Service clientèle (Penang, Malaisie) Ventes aux particuliers Ventes aux entreprises	numéro vert : 1 800 394 7430 numéro vert : 1 800 394 7488 numéro vert : 1 800 394 7478 604 633 4949 numéro vert : 1 800 394 7412 numéro vert : 1 800 394 7419
Slovaquie (Prague) Indicatif international : 00 Indicatif national : 421	Site Web : support.euro.dell.com E-mail : czech_dell@dell.com Support technique Service clientèle Télécopieur Télécopieur Tech Standard (Ventes)	02 5441 5727 420 22537 2707 02 5441 8328 02 5441 8328 02 5441 7585
Ste Lucie	Support technique général	1 800 882 1521

<b>Pays (Ville)</b> <b>Indicatif international</b> <b>Indicatif national</b> <b>Indicatif urbain</b>	<b>Nom du département ou du service,</b> <b>site Web et adresse électronique</b>	<b>Indicatifs,</b> <b>numéros locaux et</b> <b>numéros verts</b>
Suède (Upplands Väsby) Indicatif international : 00 Indicatif national : 46 Indicatif urbain : 8	Site Web : <a href="http://support.euro.dell.com">support.euro.dell.com</a> E-mail : <a href="mailto:support.euro.dell.com/se/sv/emaildell/">support.euro.dell.com/se/sv/emaildell/</a> Support technique Service relations clientèle Service clientèle pour les petites entreprises et les activités professionnelles à domicile Support du programme d'achats pour employés (EPP, Employee Purchase Program) Télécopieur pour support technique Ventes	08 590 05 199 08 590 05 642 08 587 70 527 20 140 14 44 08 590 05 594 08 590 05 185
Suisse (Genève) Indicatif international : 00 Indicatif national : 41 Indicatif urbain : 22	Site Web : <a href="http://support.euro.dell.com">support.euro.dell.com</a> E-mail : <a href="mailto:Tech_support_central_Europe@dell.com">Tech_support_central_Europe@dell.com</a> Adresse électronique pour les clients francophones (petites entreprises et activités professionnelles à domicile et entreprises) : <a href="http://support.euro.dell.com/ch/fr/emaildell/">support.euro.dell.com/ch/fr/emaildell/</a> Support technique (petites entreprises et activités professionnelles à domicile) Support technique (Entreprises) Service clientèle (petites entreprises et activités professionnelles à domicile) Service clientèle (entreprises) Télécopieur Standard	0844 811 411 0844 822 844 0848 802 202 0848 821 721 022 799 01 90 022 799 01 01

<b>Pays (Ville) Indicatif international Indicatif national Indicatif urbain</b>	<b>Nom du département ou du service, site Web et adresse électronique</b>	<b>Indicatifs, numéros locaux et numéros verts</b>
Taiwan Indicatif international : 002 Indicatif national : 886	Site Web : support.ap.dell.com E-mail : ap_support@dell.com Support technique (OptiPlex, Latitude, Inspiron, Dimension, composants électroniques et accessoires) Support technique (PowerApp, PowerEdge, PowerConnect et PowerVault) Ventes aux particuliers Ventes aux entreprises	numéro vert : 00801 86 1011 numéro vert : 00801 60 1256 numéro vert : 00801 65 1228 numéro vert : 00801 651 227
Thaïlande Indicatif international : 001 Indicatif national : 66	Site Web : support.ap.dell.com Support technique (OptiPlex, Latitude et Dell Precision) Support technique (PowerApp, PowerEdge, PowerConnect et PowerVault) Service clientèle (Penang, Malaisie) Ventes aux entreprises Ventes aux particuliers	numéro vert : 1800 0060 07 numéro vert : 1800 0600 09 604 633 4949 numéro vert : 1800 006 009 numéro vert : 1800 006 006
Trinité-et-Tobago	Support technique général	1-800-805-8035
Uruguay	Support technique général	numéro vert : 000-413-598-2521
Venezuela	Support technique général	8001-3605



# Glossaire

**Bande passante** — Nombre de cycles par seconde (en Hertz) indiquant la différence entre les fréquences de limitation inférieure et supérieure d'une bande de fréquences. Désigne également la largeur d'une bande de fréquences.

**Compression** — Fonction qui supprime des lignes de résolution de l'image pour l'afficher dans une zone d'affichage donnée.

**Correction trapézoïdale** — Dispositif qui corrige la distorsion (généralement un effet de type trapézoïdal) d'une image projetée causée par un angle projecteur-écran inadapté.

**dB** — décibel — Unité utilisée pour exprimer la différence relative de puissance ou d'intensité, généralement entre deux signaux acoustiques ou électriques, égale à 10 fois le logarithme commun du rapport entre les deux niveaux.

**Diagonale d'écran** — Méthode de mesure de la taille d'un écran ou d'une image projetée. La mesure est effectuée d'un angle à l'angle opposé. Un écran d'une hauteur de 2,75 m (9 pieds) et d'une largeur de 3,65 m (12 pieds) offre une diagonale de 4,50 m environ (15 pieds). Ce document part du principe que les longueurs de diagonales correspondent au format 4:3 traditionnel d'une image d'ordinateur comme dans l'exemple ci-dessus.

**Distance focale** — Distance entre la surface d'un objectif et son point de mise au point.

**Distance maximum** — Distance à laquelle un projecteur peut être installé par rapport à un écran pour diffuser une image utilisable (suffisamment lumineuse) dans une salle totalement sombre.

**Distance minimum** — Position la plus proche à laquelle un projecteur est en mesure de projeter une image nette sur un écran.

**DLP** — Digital Light Processing (traitement numérique de la lumière) — Technologie d'affichage par réflexion développée par Texas Instruments utilisant de petits miroirs orientables. La lumière qui traverse un filtre coloré est envoyée aux miroirs DLP qui combinent les couleurs RVB afin de produire une image projetée à l'écran (également connus sous le nom de DMD).

**DMD** — digital Micro-Mirror Device (matrice numérique à micromiroirs) — Chaque DMD est composée de milliers de miroirs microscopiques inclinables en alliage aluminium montés sur un support masqué.

**DVI** — Digital Visual Interface (interface visuelle numérique) — Définit l'interface numérique entre les équipements numériques tels que les projecteurs et les ordinateurs. Pour les équipements prenant en charge l'interface DVI, une connexion numérique-numérique peut être réalisée pour supprimer la conversion analogique et offrir ainsi une image parfaite.

**Facteur de grossissement** — Rapport entre l'image la plus petite et la plus grande qu'un objectif peut projeter à partir d'un point fixe. Par exemple, un facteur de grossissement de 1.4:1 signifie qu'une image de 10 pieds (3 mètres) sans zoom correspond à une image de 14 pieds (4,27 mètres) lorsque le facteur de zoom maximal est utilisé.

**Format d'image** — Le format d'image le plus populaire est 4:3 (4 par 3). Le format vidéo des téléviseurs et ordinateurs anciens est 4:3, ce qui signifie que la largeur des images correspond à 4/3 de leur hauteur.

**Fréquence** — Taux de répétition des signaux électriques exprimé en cycles par seconde. Se mesure en Hz.

**Hz** — Fréquence d'un signal alterné. Voir Fréquence.

**Image inversée** — Fonction permettant de basculer l'image à l'horizontale. Dans un environnement de projection avant normal, le texte, les images, etc. s'affichent à l'envers. L'image inversée est utilisée pour la rétroprojection.

**Lampe au métal halide** — Type de lampe utilisé dans de nombreux projecteurs portables milieu et haut de gamme. Ces lampes ont généralement une « durée de vie à mi-puissance » de 1000 à 2000 heures. Cela signifie qu'elles perdent lentement de leur intensité (luminosité) à mesure de leur utilisation et qu'arrivées en milieu de vie, elles sont moitié moins lumineuses que lorsqu'elles sont neuves. Ces lampes émettent une lumière très chaude, similaire à celle des lampes à vapeur de mercure utilisées pour les réverbères. Leurs couleurs blanches sont « extrêmement » blanches (avec un léger fondu bleu) comparées aux couleurs blanches des lampes halogènes qui semblent alors très jaunes.

**Lumens ANSI** — Norme de mesure de la luminosité utilisée pour comparer les projecteurs.

**Luminosité** — Quantité de lumière émanant d'un écran, d'un écran de projection ou d'un équipement de projection. La luminosité du projecteur est mesurée en ANSI lumens.

**NTSC** — Norme de diffusion utilisée aux États-Unis pour la diffusion vidéo et la télédiffusion.

**PAL** — Norme de diffusion européenne et internationale utilisée pour la diffusion vidéo et la télédiffusion. Résolution supérieure à la norme NTSC.

**Pointeur laser** — Petit pointeur en forme de stylo ou de cigare contenant un petit laser alimenté par une pile capable de projeter un fin faisceau laser de forte intensité généralement rouge et immédiatement visible à l'écran.

**Power Zoom** — Objectif de zoom avant-arrière contrôlé par un moteur généralement réglé à partir du panneau de commande ou de la télécommande du projecteur.

**Rétroéclairé (Rétroéclairage)**— Désigne une télécommande ou un panneau de commande de projecteur dont les boutons et les commandes sont lumineux.

**RGB** — Red, Green, Blue (Rouge, Vert, Bleu) — Généralement utilisé pour décrire un moniteur nécessitant des signaux distincts pour chacune de ces trois couleurs.

**S-Vidéo** — Norme de transmission vidéo utilisant un connecteur mini-DIN à 4 broches pour envoyer les informations vidéo sur deux câbles de signaux appelés luminance (luminosité, Y) et chrominance (couleur, C). La technologie S-Vidéo est également désignée par le terme Y/C.

**SECAM** — Norme de diffusion française et internationale utilisée pour la diffusion vidéo et la télédiffusion. Résolution supérieure à la norme NTSC.

**SVGA** — Super Video Graphics Array — Résolution de 800 x 600 pixels.

**SVGA compressé** — Pour projeter une image 800 x 600 sur un projecteur VGA, le signal 800 x 600 d'origine doit être compressé. Les données affichent toutes les informations avec seulement 2/3 des pixels (307 000 au lieu de 480 000). L'image qui en résulte s'affiche au format SVGA mais la qualité d'image s'en trouve réduite. Si vous utilisez un ordinateur SVGA, la connexion d'un projecteur VGA à la prise VGA offre de meilleurs résultats.

**SXGA** — Super Ultra Graphics Array — Résolution de 1280 x 1024 pixels.

**SXGA compressé** — Disponible sur les projecteurs XGA, la compression SXGA permet de prendre en charge des résolutions pouvant atteindre 1280 x 1024.

**Taille d'image maximum** — La plus grande image qu'un projecteur peut projeter dans une salle sombre. Cette taille est généralement limitée par la distance focale des composants optiques.

**Taux de contraste** — Intervalle entre les valeurs claires et sombres d'une image ou rapport entre leurs valeurs minimale et maximale. Deux méthodes sont utilisées par l'industrie de la projection pour mesurer le taux de contraste :

1 **Full On/Full Off** — mesure le rapport de luminosité entre une image entièrement blanche (full on) et une image entièrement noire (full off).

2 **ANSI** — mesure un échantillon de 16 rectangles blancs et noirs alternés. La luminosité moyenne des rectangles blancs est divisée par la luminosité moyenne des rectangles noirs afin de déterminer le taux de contraste ANSI.

Le contraste *Full On/Full Off* correspond toujours à un nombre supérieur au contraste ANSI pour un même projecteur.

**Température de la couleur** — Méthode utilisée pour mesurer la blancheur (éclat) d'une source lumineuse. Les lampes au métal halide ont une température plus élevée que les lampes halogènes ou à incandescence.

**UXGA** — Ultra Extended Graphics Array — Résolution de 1600 x 1200 pixels.

**VGA** — Video Graphics Array — Résolution de 640 x 480 pixels.

**Vidéo composant** — Méthode permettant de restituer du contenu vidéo de qualité dans un format intégrant tous les composants de l'image d'origine. Ces composants sont désignés par les termes de luminance et de chrominance et sont définis en tant que Y'Pb'Pr' pour le composant analogique et Y'Cb'Cr pour le composant numérique. La vidéo composant est disponible sur les lecteurs DVD et les projecteurs.

**Vidéo composite** — Signal d'image combiné, incluant les signaux de suppression de trame horizontaux et verticaux et les signaux de synchronisation.

**XGA compressé** — Disponible sur les projecteurs SVGA, la compression XGA permet de prendre en charge des résolutions pouvant atteindre 1024 x 768.

**XGA** — Extra Video Graphics Array — Résolution de 1024 x 768 pixels.

**Zoom** — Objectif à focale variable permettant à l'opérateur de zoomer vers l'avant ou vers l'arrière pour agrandir ou réduire la taille de l'image.

# Index

## A

Affichage à l'écran, 157

Audio, 159

Gestion, 160

Image d'Ordinateur, 162

Fréquence, 162

Suivi, 162

Image Vidéo, 163

Langue, 161

Toute image, 157

Degamma, 159

Intens Blanc, 159

Assignation des broches RS232

Protocole RS232, 173

Liste des commandes de  
contrôle, 174

Paramètres de  
communication, 173

Syntaxe des commandes de  
contrôle, 173

## C

Caractéristiques

Alimentation, 171

Assignation des broches  
RS232, 173

Audio, 172

Bruit généré, 172

Compatibilité vidéo, 171

Conditions d'utilisation, 172

Connecteurs d'E/S, 172

Consommation  
électrique, 172

Couleurs d'affichage, 171

Dimensions, 172

Distance de projection, 171

Fréquence d'échantillonnage  
des couleurs, 171

Fréquence horizontale, 171

Fréquence verticale, 171

Lampe, 171

Luminosité, 171

Modulateur de lumière, 171

Nombre de pixels, 171

Objectif de projection, 171

Poids, 172

Réglémentations, 172

Taille de l'écran de  
projection, 171

Taux de contraste, 171

Uniformité, 171

Connexion du projecteur

A un ordinateur, 144

Câble D-sub vers D-sub, 144

Câble D-sub vers  
HDTV/Composant, 145

Câble RS232, 146-147

Câble S-vidéo, 145

Câble USB vers USB, 144

Câble vidéo composite, 146

Connexion à l'aide d'un câble  
composant, 145

- Connexion à l'aide d'un câble composite, 146
- Connexion à un décodeur commercial RS232, 147
- Connexion au PC, 146
- Cordon d'alimentation, 144-147
- Décodeur commercial RS232, 147
- Installation d'une télécommande filaire RS232, 146
- Options d'installation professionnelle, 146

## D

- Dell
  - Contacter, 177
- Dépannage, 165
  - Contacter Dell, 165
  - Télécommande, 167

## M

- Mise sous/hors tension du projecteur
  - Mise hors tension du projecteur, 150
  - Mise sous tension du projecteur, 149

## P

- Panneau de contrôle, 154

- Ports de connexion
  - Connecteur d'entrée audio, 143
  - Connecteur d'entrée VGA (D-sub), 143
  - Connecteur RS232, 143
  - Connecteur S-vidéo, 143
  - Connecteur USB, 143
  - Connecteur vidéo composite, 143
  - Récepteur IR (infrarouge), 143
  - Sortie VGA (boucle moniteur), 143

## R

- Réglage de l'image projetée, 150
  - Abaissement du projecteur
    - Bouton élévateur, 151
    - Molette de réglage de l'inclinaison, 151
    - Pied élévateur, 151
  - Rehaussement du projecteur, 150
- Réglage de la taille de l'image projetée, 168
- Réglage du zoom et de la mise au point du projecteur, 153
  - Bague de mise au point, 153
  - Ergot du zoom, 153
- Remplacement de la lampe, 168

## **S**

Support

Contacter Dell, 177

## **T**

Télécommande, 142, 155

## **U**

Unité principale, 142

Bague de mise au point, 142

Bouton élévateur, 142

Ergot du zoom, 142

Objectif, 142

Panneau de contrôle, 142





Proyector Dell™ 1100MP

# Manual del usuario

# Notas, avisos y advertencias



**NOTA:** Una NOTA indica información importante que ayuda a una mejor utilización del proyector.



**AVISO:** Un AVISO indica un posible daño al equipo o una pérdida de información y explica cómo evitar el problema.



**PRECAUCIÓN: Una ADVERTENCIA indica posibles daños materiales, daños personales o incluso muerte.**

---

**La información contenida en este documento puede cambiar sin previo aviso.  
© 2006 Dell Inc. Reservados todos los derechos.**

Queda totalmente prohibida la reproducción de este documento por cualquier procedimiento sin el permiso por escrito de Dell Inc.

Marcas comerciales utilizadas en este texto: *Dell* y el logotipo de *DELL* son marcas comerciales de Dell Inc.; *DLP* y *Texas Instruments* son marcas comerciales de Texas Instruments Corporation; *Microsoft* y *Windows* son marcas comerciales registradas de Microsoft Corporation; *Macintosh* es una marca comercial registrada de Apple Computer, Inc.

En este documento pueden aparecer otras marcas y nombres comerciales para hacer referencia a las entidades propietarias de las marcas, nombres o productos. Dell Inc. renuncia a todo interés propietario sobre otras marcas y nombres comerciales aparte de los suyos.

## Restricciones y renunciaciones

La información que se transmite en este documento, incluidas las instrucciones, las precauciones y las aprobaciones y certificaciones reglamentarias, se basa en afirmaciones que el fabricante ha transmitido a Dell y que Dell no ha comprobado ni verificado de forma independiente. Dell renuncia a cualquier responsabilidad en relación con cualquier tipo de deficiencia en dicha información.

Todas las afirmaciones o manifestaciones relativas a las propiedades, las capacidades, la velocidad o la cualificación de las piezas que se mencionan en este documento han sido realizadas por el fabricante, no por Dell. Dell renuncia expresamente a cualquier forma de conocimiento de la precisión, exhaustividad o fundamento de ninguna de dichas afirmaciones.

# Contenido

<b>1</b>	<b>Proyector Dell™</b>	
	Acerca del proyector . . . . .	214
<b>2</b>	<b>Conexión del proyector</b>	
	<b>Conexión a un ordenador . . . . .</b>	<b>216</b>
	<b>Conexión de un reproductor de DVD, un decodificador de televisión, un reproductor de vídeo o una TV . . . . .</b>	<b>217</b>
	Conexión mediante un cable de componente . . . . .	217
	Conexión mediante un cable S-Vídeo . . . . .	217
	Conexión mediante un cable compuesto . . . . .	218
	<b>Conexión a un mando a distancia con cable RS232 . . . . .</b>	<b>218</b>
	Conexión a un ordenador . . . . .	218
	Conexión mediante una caja de control comercial RS232 . . . . .	219
<b>3</b>	<b>Uso del proyector</b>	
	<b>Encendido del proyector . . . . .</b>	<b>221</b>
	<b>Apagado del proyector . . . . .</b>	<b>221</b>
	<b>Ajuste de la imagen proyectada . . . . .</b>	<b>222</b>
	Elevación de la altura del proyector . . . . .	222
	Bajada de la altura del proyector . . . . .	222

<b>Ajuste del tamaño de la imagen proyectada . . . . .</b>	<b>223</b>
<b>Ajuste de la ampliación y del enfoque del proyector . . . . .</b>	<b>224</b>
<b>Uso del panel de control . . . . .</b>	<b>225</b>
<b>Uso del mando a distancia . . . . .</b>	<b>226</b>
<b>Uso de menús en pantalla (OSD) . . . . .</b>	<b>228</b>
Menú Principal . . . . .	228
Menú Toda la imagen . . . . .	229
Menú Audio . . . . .	230
Menú Administración . . . . .	231
Menú Lenguaje . . . . .	232
Menú Restaurar . . . . .	232
Menú Imagen del ordenador . . . . .	233
Menú Imagen de vídeo . . . . .	234

## **4 Solución de problemas del proyector**

<b>Cambio de la lámpara . . . . .</b>	<b>238</b>
---------------------------------------	------------

## **5 Especificaciones**

## **6 Contactar con Dell**

## **7 Glosario**

# Proyector Dell™

El proyector se suministra con todos los elementos que se muestran a continuación. Compruebe que están todos y póngase en contacto con Dell en caso de que falte alguno.

---

## Contenido del paquete

---

Cable de alimentación (1,8 m)

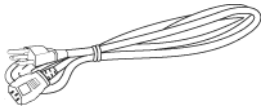

Cable VGA (de D-sub a D-sub) (1,8 m)

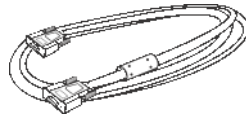

Cable S-Vídeo (2 m)



Cable USB (1,8 m)



Cable compuesto (1,8 m)



Cable VGA a componente (1,8 m)

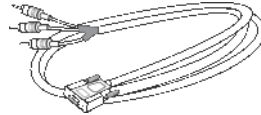

Cable RCA a audio (1,8 m)



Cable de punto de conexión mini a punto de conexión mini (1,8 m)

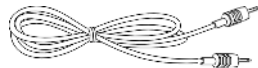

**NOTA:** Las longitudes de los cables son sólo para EE.UU.

**Contenido del paquete (continuación)**

Mando a distancia



Pilas

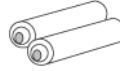

Funda para transporte



Documentación



**Acerca del proyector**

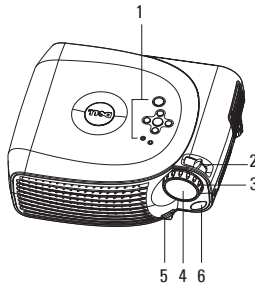

1	Panel de control
2	Lengüeta de ampliación
3	Anillo de enfoque
4	Lentes
5	Botón del elevador
6	Receptor del mando a distancia

# 2

## Conexión del proyector

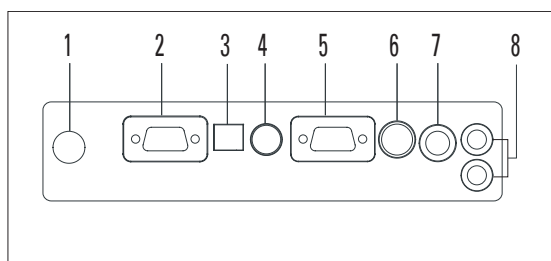

1	Receptor de infrarrojos
2	Salida VGA (ciclo monitor)
3	Conector USB
4	Conector RS232
5	Conector de entrada VGA (D-sub)
6	Conector S-Vídeo
7	Conector de vídeo compuesto
8	Conector de entrada de audio

## Conexión a un ordenador

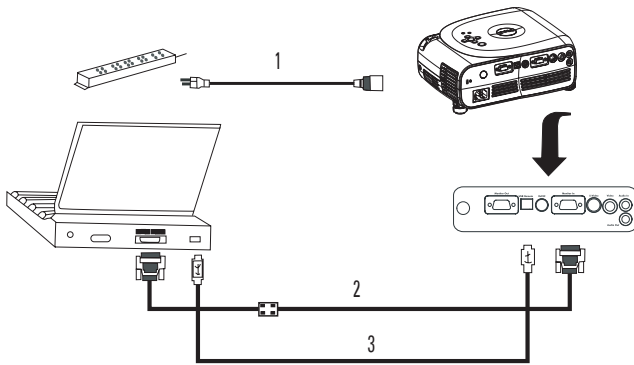

1	Cable de alimentación
2	Cable VGA a VGA
3	Cable USB a USB



**NOTA:** El cable USB debe estar conectado en caso de que desee utilizar las funciones de página siguiente y página anterior en el mando a distancia.



# Conexión de un reproductor de DVD, un decodificador de televisión, un reproductor de vídeo o una TV

## Conexión mediante un cable de componente

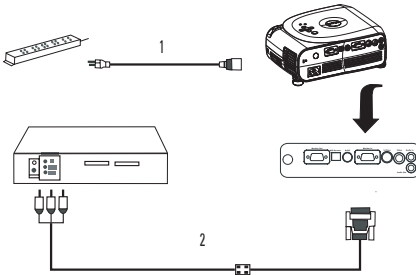

1	Cable de alimentación
2	D-sub a HDTV/Cable de componente

## Conexión mediante un cable S-Vídeo

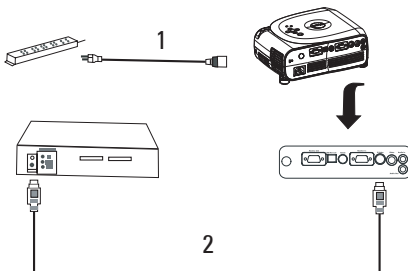

1	Cable de alimentación
2	Cable S-Vídeo

## Conexión mediante un cable compuesto

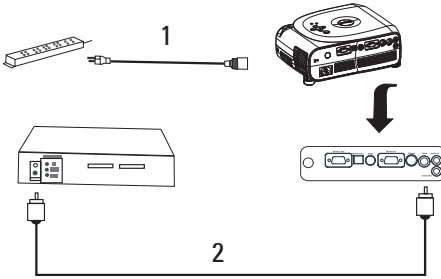

1	Cable de alimentación
2	Cable de vídeo compuesto

## Conexión a un mando a distancia con cable RS232

**NOTA:** Dell no suministra el cable RS232. Consulte con un instalador profesional en caso de que desee un cable y el software del mando a distancia RS232.

### Conexión a un ordenador

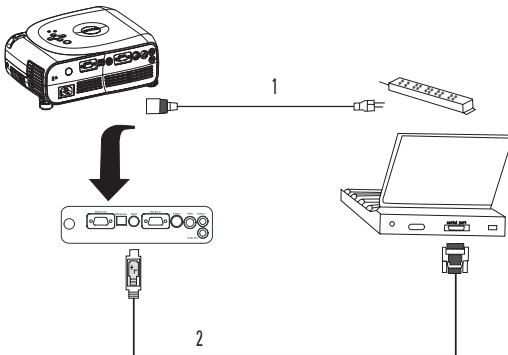

1	Cable de alimentación
2	Cable RS232

## Conexión mediante una caja de control comercial RS232

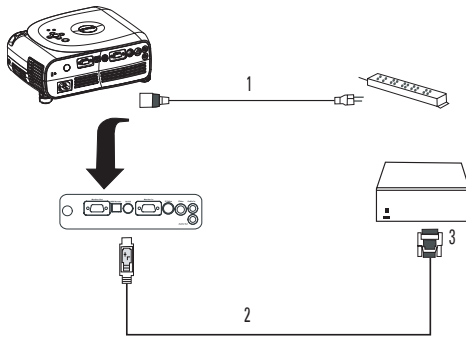

1	Cable de alimentación
2	Cable RS232
3	Caja de control comercial RS232



# Uso del proyector

## Encendido del proyector

 **NOTA:** Encienda el proyector antes de encender la fuente. El indicador luminoso del botón de alimentación parpadea en color verde hasta que se le pulsa.

- 1 Quite la tapa de la lente.
- 2 Conecte el cable de alimentación y los cables adecuados. Para obtener información sobre la conexión del proyector, consulte “Conexión del proyector” en la página 215.
- 3 Pulse el botón de alimentación (consulte “Acerca del proyector” en la página 214 para localizar el botón de alimentación). Se visualiza el logotipo de Dell durante 30 segundos.
- 4 Encienda la fuente (ordenador, reproductor de DVD, etc.). El proyector detecta la fuente automáticamente.

 **NOTA:** Permita al proyector buscar la fuente durante un tiempo.

Si aparece en la pantalla el mensaje “Buscando . . .”, compruebe que están conectados correctamente los cables correspondientes.

En caso de tener varias fuentes conectadas al proyector, pulse el botón **Fuente** del mando a distancia o del panel de control para seleccionar la fuente que desea.

## Apagado del proyector

 **AVISO:** No desenchufe el proyector antes de apagarlo debidamente tal como se explica en el procedimiento a continuación.

- 1 Pulse el botón de alimentación.
- 2 Vuelva a pulsar el botón de alimentación. Los ventiladores de refrigeración siguen funcionando 90 segundos.
- 3 Desconecte el cable de alimentación de la toma de corriente y del proyector.

 **NOTA:** Si pulsa el botón de alimentación mientras está en marcha el proyector, aparecerá el siguiente mensaje:

“ Pulse Encendido para apagar el proyector. Enfríe el proyector 90 s para desconectar o reiniciar.” El mensaje desaparece en 5 segundos, o también si pulsa cualquier botón del panel de control.

# Ajuste de la imagen proyectada

## Elevación de la altura del proyector

- 1 Pulse el botón del elevador.
- 2 Eleve el proyector al ángulo de visualización que desee y, a continuación, suelte el botón para bloquear el pie del elevador en su posición.
- 3 Emplee la rueda de ajuste de inclinación para afinar el ángulo de visualización; en caso necesario, pulse los botones laterales del elevador para elevar la parte posterior del proyector hasta alcanzar el ángulo de visualización adecuado.

## Bajada de la altura del proyector

- 1 Pulse el botón del elevador.
- 2 Baje el proyector y, a continuación, suelte el botón para bloquear el pie del elevador en su posición.

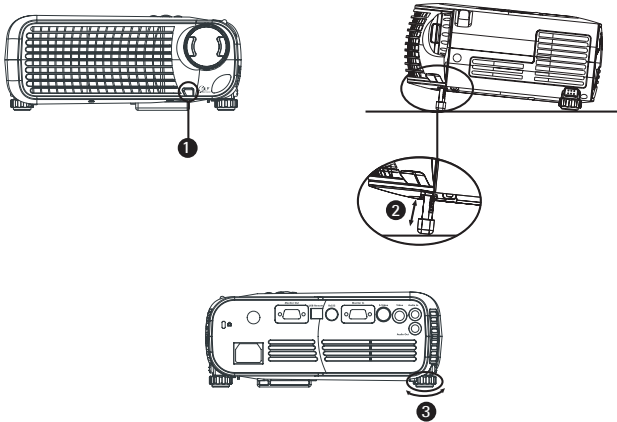

1	Botón del elevador
2	Pie del elevador
3	Rueda de ajuste de inclinación

# Ajuste del tamaño de la imagen proyectada

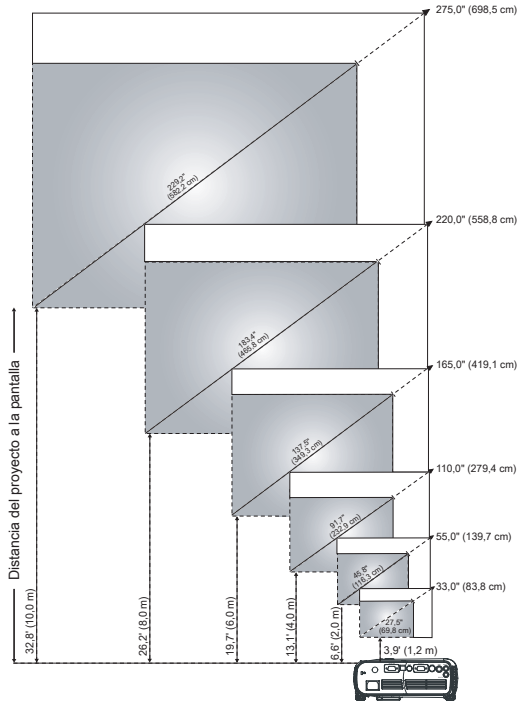

<b>Pantalla (Diagonal)</b>	Máx.	33,0 pulgadas (83,8 cm)	55 pulgadas (139,7 cm)	110,0 pulgadas (279,4 cm)	165,0 pulgadas (419,1 cm)	220,0 pulgadas (558,8 cm)	275,0 pulgadas (698,5 cm)
	Mín.	27,5 pulgadas (69,8 cm)	45,8 pulgadas (116,3 cm)	91,7 pulgadas (232,9 cm)	137,5 pulgadas (349,3 cm)	183,4 pulgadas (465,8 cm)	229,2 pulgadas (582,2 cm)
<b>Tamaño de la pantalla</b>	Máx. (Ancho x alto)	26,4 pulgadas x 19,8 pulgadas 67,1 cm x 50,3 cm	44,0 pulgadas x 33,0 pulgadas 111,8 cm x 83,8 cm	88,0 pulgadas x 66,0 pulgadas 223,5 cm x 167,6 cm	132,0 pulgadas x 99,0 pulgadas 335,3 cm x 251,5 cm	176,0 pulgadas x 132,0 pulgadas 447,0 cm x 335,3 cm	220,0 pulgadas x 165,0 pulgadas 558,8 cm x 419,1 cm
		22,0 pulgadas x 16,5 pulgadas 55,9 cm x 41,9 cm	36,7 pulgadas x 27,5 pulgadas 93,2 cm x 69,8 cm	73,3 pulgadas x 55,0 pulgadas 186,2 cm x 139,7 cm	110,0 pulgadas x 82,5 pulgadas 279,4 cm x 209,6 cm	146,7 pulgadas x 110,0 pulgadas 372,6 cm x 279,4 cm	183,4 pulgadas x 137,5 pulgadas 465,8 cm x 349,3 cm
	Mín. (Ancho x alto)	33,0 pulgadas x 24,75 pulgadas 83,8 cm x 62,6 cm	55 pulgadas x 41,25 pulgadas 139,7 cm x 105,4 cm	110,0 pulgadas x 82,5 pulgadas 279,4 cm x 209,6 cm	165,0 pulgadas x 123,75 pulgadas 419,1 cm x 314,3 cm	220,0 pulgadas x 165,0 pulgadas 558,8 cm x 419,1 cm	275,0 pulgadas x 206,25 pulgadas 698,5 cm x 526,3 cm
		27,5 pulgadas x 20,625 pulgadas 69,8 cm x 52,6 cm	45,8 pulgadas x 34,35 pulgadas 116,3 cm x 87,4 cm	91,7 pulgadas x 68,7 pulgadas 232,9 cm x 174,5 cm	137,5 pulgadas x 103,0 pulgadas 349,3 cm x 261,7 cm	183,4 pulgadas x 137,5 pulgadas 465,8 cm x 349,3 cm	229,2 pulgadas x 171,9 pulgadas 582,2 cm x 435,1 cm
<b>Distancia</b>	3,9 pies (1,2 m)	6,6 pies (2,0 m)	13,1 pies (4,0 m)	19,7 pies (6,0 m)	26,2 pies (8,0 m)	32,8 pies (10,0 m)	
*Este gráfico sirve únicamente como referencia para el usuario.							

# Ajuste de la ampliación y del enfoque del proyector

**⚠ PRECAUCIÓN:** Para evitar dañar el proyector, asegúrese de que la lente del zoom y la parte inferior del elevador están totalmente plegadas antes de mover el proyector o colocarlo en su funda para transportarlo.

- 1 Gire la lengüeta de ampliación para acercar y alejar.
- 2 Gire el anillo de enfoque hasta que la imagen sea nítida. El proyector enfoca a distancias de 3,9 pies a 32,8 pies (1,2 m a 10 m).

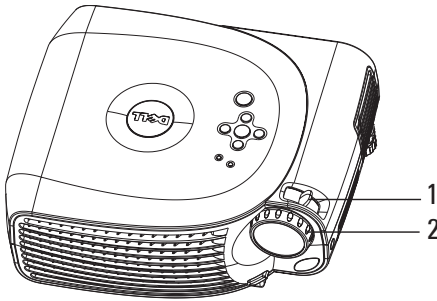

1	Lengüeta de ampliación
2	Anillo de enfoque



## Uso del panel de control

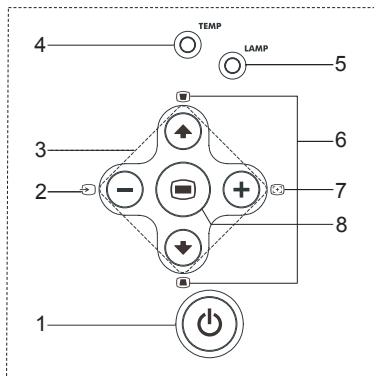

1 Alimentación	Enciende y apaga el proyector. Para obtener más información, consulte “Encendido del proyector” en la página 221 y “Apagado del proyector” en la página 221.
2 Fuente	Púlselo para cambiar entre las fuentes RGB analógica, Compuesta, Componente-i, S-Vídeo, y YPbPr analógica cuando haya varias fuentes conectadas al proyector.
3 Cuatro teclas de dirección	Las cuatro teclas de dirección (↑ ↓ ← →) se pueden emplear para cambiar entre fichas del menú en pantalla.
4 Indicador luminoso de aviso TEMP	<ul style="list-style-type: none"> <li>• Cuando el indicador luminoso TEMP está en naranja continuo, el proyector se ha sobrecalentado. Se apaga automáticamente la pantalla. Vuelva a encender la pantalla cuando el proyector se haya enfriado. Si el problema continúa, póngase en contacto con Dell.</li> <li>• Cuando el indicador luminoso TEMP parpadea en color naranja, ha fallado uno de los ventiladores del proyector y éste se apaga automáticamente. Si el problema continúa, póngase en contacto con Dell.</li> </ul>
5 Indicador luminoso de aviso LAMP	Si el indicador luminoso LAMP es naranja continuo, sustituya la lámpara.

6	Clave principal	Si la imagen no se encuentra en posición perpendicular a la pantalla, entonces parece no estar recta. Pulse este botón para ajustar la distorsión de la imagen provocada por la inclinación del proyector ( $\pm 16$ grados).
7	Resync	Pulse el botón para sincronizar el proyector con la fuente de entrada. <b>Resync</b> no funcionará si se muestra el menú en pantalla (OSD).
8	Menú	Pulse el botón para activar el menú en pantalla. Utilice las teclas de dirección y el botón Menú para navegar por el menú en pantalla.

## Uso del mando a distancia

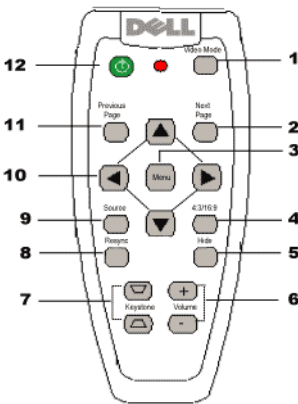

1	Modo de vídeo	Pulse una vez el botón para mostrar el modo de visualización actual de la pantalla. Pulse de nuevo el botón para alternar entre los modos <b>PC</b> , <b>Película</b> , <b>sRGB</b> o <b>Usuario</b> .
2	Página siguiente	Pulse este botón para pasar a la página siguiente.













**NOTA:** Para emplear esta función, debe estar conectado el cable USB.

3	Menú	Pulse este botón para activar el menú en pantalla (OSD). Utilice las teclas de dirección y el botón Menú para navegar por el menú en pantalla.
4	4:3/16:9	Pulse estos botones para cambiar la proporción de aspecto: 1:1, 16:9, 4:3.
5	Botón Ocultar	Pulse el botón para ocultar la imagen y vuelva a pulsarlo para mostrarla.
6	Volumen +/-	Pulse (+) para aumentar el volumen, o (-) para disminuirlo, o bien para cambiar entre las fichas del menú en pantalla.
7	Ajuste clave	Si la imagen no se encuentra en posición perpendicular a la pantalla, entonces parece no estar recta. Pulse este botón para ajustar la distorsión de la imagen provocada por la inclinación del proyector ( $\pm 16$ grados).
8	Resync	Pulse el botón para sincronizar el proyector con la fuente de entrada. <b>Resync</b> no funcionará si se muestra el menú en pantalla.
9	Fuente	Púselo para cambiar entre las fuentes RGB analógica, Compuesta, Componente-i, S-Vídeo, y YPbPr analógica cuando haya varias fuentes conectadas al proyector.
10	Teclas de dirección	Utilice los botones ▲ o ▼ para seleccionar elementos del OSD y emplee los botones ◀ y ▶ para realizar ajustes.
11	Página anterior	Pulse este botón para regresar a la página anterior.
		 <b>NOTA:</b> Para emplear esta función, debe estar conectado el cable USB.
12	Alimentación	Enciende y apaga el proyector. Para obtener más información, consulte “Encendido del proyector” en la página 221 y “Apagado del proyector” en la página 221.

## Uso de menús en pantalla (OSD)

El proyector dispone de un menú en pantalla (OSD) multilingüe que se puede mostrar con o sin fuente de entrada.

En el menú Principal, pulse los botones  o  del panel de control o los botones  o  del mando a distancia para desplazarse por las fichas. Pulse el botón  del panel de control o el botón Menú del mando a distancia para seleccionar un submenú.

En los submenús, pulse los botones  o  del panel de control o los botones  o  del mando a distancia para realizar una selección. Cuando se selecciona un elemento, el color cambia a gris oscuro. Utilice los botones  o  del mando a distancia para ajustar alguna opción de configuración.

Para salir del menú en pantalla, vaya a la ficha Salir y pulse el botón  del panel de control o el botón Menú del control remoto.

### Menú Principal



## Menú Toda la imagen



**BRILLO**—Utilice los botones  $\ominus$  y  $\oplus$  del panel de control o los botones  $\blacktriangleleft$  o  $\blacktriangleright$  del mando a distancia para ajustar el brillo de la imagen.

**CONTRASTE**—Utilice los botones  $\ominus$  y  $\oplus$  del panel de control o los botones  $\blacktriangleleft$  o  $\blacktriangleright$  del mando a distancia para ajustar el grado de diferencia entre las partes más claras y más oscuras de la imagen. Al ajustar el contraste, se modifica la cantidad de blanco y negro de la imagen.

**TEMP. COLOR**—Ajuste la temperatura del color. Con la temperatura más alta, la pantalla se ve más azul; con la temperatura más baja, la pantalla se ve más roja.

El modo de usuario activa los valores en el menú Config. Color.

**CONFIG. COLOR**—Configuración manual de los colores rojo, verde y azul.

**CLAVE**—Ajuste de la distorsión de la imagen provocada por la inclinación del proyector ( $\pm 16$  grados).

**CLAVE AUTOM.**—Seleccione **SÍ** para permitir la corrección automática de la distorsión vertical de la imagen provocada por la inclinación del proyector. Para ajustar manualmente la clave, pulse el botón  $\text{⊖}$  del panel de control o el botón Menú del mando a distancia.

**CLAVE SEMI-AUTOM.**—Pulse el botón  $\text{⊖}$  del panel de control o el botón Menú del control remoto, la *clave automática* se ejecutará.

**R. ASPECTO (RELACIÓN DE ASPECTO)**—Seleccione una relación de aspecto para ajustar cómo van a mostrarse las imágenes.

- 1:1: La fuente de entrada aparecerá sin escala.

Utilice la relación de aspecto 1:1 si está utilizando lo siguiente:

- Cable VGA y el ordenador tiene una resolución inferior a XGA (1024 x 768)
- Cable de componente (576p/480i/480p)
- Cable S-Video
- Cable compuesto

- 16:9: La fuente de entrada aparecerá en el modo de pantalla ancha.
- 4:3: La fuente de entrada se modificará para abarcar toda la pantalla.

Utilice las relaciones de aspecto 16:9 y 4:3 si está utilizando lo siguiente:

- Un ordenador con resolución superior a XGA
- Un cable de componente (1080i o 720p)

**MODO DE VÍDEO**—Seleccione un modo para optimizar la imagen en pantalla en función del uso que se haga del proyector: **Película**, **PC**, **sRGB** (ofrece una representación del color más precisa), y **Usuario** (configuración personal). Si se define la configuración como **Int. Blanco** o **Degamma**, el proyector cambia automáticamente a **Usuario**.

**INT. BLANCO (INTENSIDAD EL BLANCO)**—Seleccione 0 para maximizar la reproducción del color y 10 para maximizar el brillo.

**DEGAMMA**—Se puede ajustar entre 1 y 6 para cambiar el rendimiento del color en la pantalla. El valor predeterminado es 0.

## Menú Audio



**VOLUMEN**—Pulse el botón  $\ominus$  del panel de control o el botón - del mando a distancia para disminuir el volumen, y pulse el botón  $\oplus$  del panel de control o el botón + del mando a distancia para aumentar el volumen.

**SILENCIAR**—Permite silenciar el volumen.

## Menú Administración

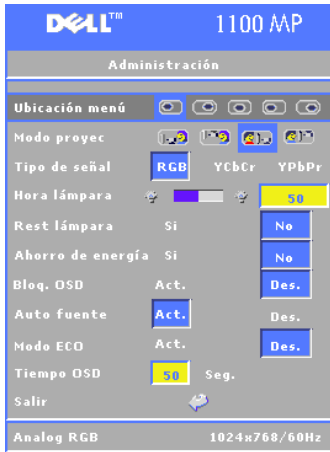

**UBICACIÓN MENÚ**—Selecciona la ubicación del OSD en la pantalla.

**MODO PROYEC (MODO DE PROYECCIÓN)**—  
Seleccione cómo se mostrará la imagen:

- Presentación frontal de escritorio (valor predeterminado).
- Presentación posterior de escritorio: El proyector invierte la imagen para que se pueda proyectar desde una pantalla translúcida.
- Montaje frontal en techo: El proyector vuelca la imagen hacia abajo para proyectar desde el techo.
- Montaje posterior en techo: El proyector invierte y gira la imagen al mismo tiempo. Se puede proyectar detrás de una pantalla translúcida con la proyección desde el techo.

**TIPO DE SEÑAL**—Selecciona manualmente el tipo de señal (RGB, YCbCr, o YPbPr)

**HORA LÁMPARA**—Muestra las horas de funcionamiento desde el último restablecimiento del temporizador.

**REST LÁMPARA**—Tras instalar una nueva lámpara, seleccione **Sí** para restablecer el temporizador de la lámpara.

**AHORRO ENERGÍA**—Selecciona **Sí** para establecer el período de retardo para ahorro de energía. El período de retardo es la cantidad de tiempo que desea que el proyector espera sin entrada de señal. Una vez transcurrido dicho período, el proyector entra en modo de ahorro de energía y apaga la lámpara. El proyector se vuelve a encender cuando detecta una señal de entrada o al pulsar el botón **Alimentación**. Una vez transcurridas dos horas, el proyector se apaga y es necesario pulsar el botón **Alimentación** para encender el proyector.

**BLOQ. OSD**—Selecciona **Sí** para activar el **Bloq. OSD** con el fin de ocultar el menú OSD. (O bien pulsando el botón del panel de control o el botón Menú del mando a distancia durante 15 segundos.)

**AUTO FUENTE**—Selecciona **Act.** (el valor predeterminado) para detectar automáticamente las señales de entrada disponibles. Cuando se ha seleccionado **Act.** en el proyector y se pulsa **Fuente**, éste busca automáticamente la señal de entrada disponible más cercana. Seleccione **Des.** para bloquear la señal de entrada actual. Cuando se ha seleccionado **Des.** y se pulsa **Fuente**, se puede seleccionar la señal de entrada que se desea emplear.

**Modo ECO**—Seleccione **Act.** si desea utilizar el proyector a un nivel de bajo consumo (150 vatios), que garantiza una mayor duración de la lámpara, un funcionamiento más silencioso y con una iluminación más tenue en la pantalla. Seleccione **Des.** si desea un funcionamiento con consumo normal (200 vatios).

**Tiempo OSD**—Utilice esta función para definir el tiempo que el menú OSD permanece activo (en estado de reposo).

## Menú Lenguaje



Pulse los botones  $\uparrow$  o  $\downarrow$  del panel de control o los botones  $\blacktriangle$  o  $\blacktriangledown$  del mando a distancia para seleccionar el lenguaje que prefiere para el OSD.

Pulse el botón  $\odot$  del panel de control o el botón Menú del mando a distancia para confirmar la selección del idioma.

## Menú Restaurar



Seleccione **Sí** para restablecer el proyector a los valores predeterminados de fábrica. Restablecer las opciones incluye la imagen del ordenador y la configuración de la imagen de vídeo.



## Menú Imagen del ordenador



**NOTA:** Este menú sólo está disponible con conexión a un ordenador.



**FRECUENCIA**—Cambie la frecuencia de datos de pantalla para que coincida con la frecuencia de la tarjeta gráfica de su ordenador. Si aparece una línea vertical que parpadea, utilice el control de frecuencia para minimizar las barras. Se trata de un ajuste aproximado.

**PISTA**—Sincronice la fase de la señal de la pantalla con la de la tarjeta gráfica. Si aparecen imágenes inestables o que parpadean, utilice la función **Pista** para corregirlo. Se trata de un ajuste preciso.



**NOTA:** Ajuste primero la Frecuencia y después la Pista.

**POSICIÓN H (POSICIÓN HORIZONTAL)**—Pulse el botón  $\ominus$  del panel de control o el botón  $\blacktriangleleft$  del mando a distancia para ajustar la posición horizontal de la imagen hacia la izquierda y pulse el botón  $\oplus$  del panel de control o el botón  $\blacktriangleright$  del mando a distancia para ajustar la posición horizontal de la imagen hacia la derecha.

**POSICIÓN V (POSICIÓN VERTICAL)**—Pulse el botón  $\ominus$  del panel de control o el botón  $\blacktriangleleft$  del mando a distancia para ajustar la posición vertical de la imagen hacia abajo y pulse el botón  $\oplus$  del panel de control o el botón  $\blacktriangleright$  del mando a distancia para ajustar la posición vertical de la imagen hacia arriba.

## Menú Imagen de vídeo



**NOTA:** Este menú sólo está disponible con las señales S-vídeo o vídeo (compuesto) conectadas.





**SATUR. COLOR**—Pulse el botón  $\ominus$  del panel de control o el botón  $\blacktriangleleft$  del mando a distancia para disminuir la cantidad de color de la imagen y pulse el botón  $\oplus$  del panel de control o el botón  $\blacktriangleright$  del mando a distancia para aumentar la cantidad de color de la imagen.





**AGUDEZ**—Pulse el botón  $\ominus$  del panel de control o el botón  $\blacktriangleleft$  del mando a distancia para disminuir la nitidez, y pulse el botón  $\oplus$  del panel de control o el botón  $\blacktriangleright$  del mando a distancia para aumentar la nitidez.

**TONO DE COLOR**—Pulse el botón  $\ominus$  del panel de control o el botón  $\blacktriangleleft$  del mando a distancia para aumentar la cantidad de color verde de la imagen y pulse el botón  $\oplus$  del panel de control o el botón  $\blacktriangleright$  del mando a distancia para aumentar la cantidad de color rojo de la imagen.

# Solución de problemas del proyector

Si tiene problemas con el proyector, consulte los siguientes consejos para la solución de problemas. Si el problema continúa, póngase en contacto con Dell.

Problema	Solución posible
No aparece ninguna imagen en la pantalla	<ul style="list-style-type: none"> <li>• Compruebe que la tapa de la lente esté quitada y que el proyector esté encendido.</li> <li>• Asegúrese de que el puerto externo de gráficos esté habilitado. Si utiliza un ordenador portátil Dell, pulse  . Para otros ordenadores, consulte la documentación.</li> </ul> <p> <b>NOTA:</b> Permita al proyector buscar la fuente durante un tiempo.</p> <ul style="list-style-type: none"> <li>• Asegúrese de que todos los cables estén bien conectados. Consulte “Conexión del proyector” en la página 215.</li> <li>• Asegúrese de que los terminales de los conectores no estén torcidos o rotos.</li> <li>• Asegúrese de que la lámpara esté bien instalada (consulte “Cambio de la lámpara” en la página 238).</li> </ul>

<b>Problema (continuación)</b>	<b>Solución posible (continuación)</b>
Imagen parcial, desplazada o incorrecta	<p><b>1</b> Pulse el botón <b>Resync</b> del mando a distancia o del panel de control.</p> <p><b>2</b> Si utiliza un ordenador portátil Dell, establezca la resolución del ordenador a XGA (1024 x 768):</p> <p><b>a</b> Haga clic con el botón derecho en un lugar del escritorio de Windows que no utilice, seleccione <b>Propiedades</b> y, a continuación, la ficha <b>Configuración</b>.</p> <p><b>b</b> Verifique que la configuración del puerto de monitor externo esté definida a 1024 x 768 píxeles.</p> <p><b>c</b> Pulse  .</p> <p>Si experimenta dificultad cambiando las resoluciones o su monitor se bloquea, reinicie todo el equipo y el proyector.</p> <p>Si no utiliza un ordenador portátil Dell, consulte la documentación.</p>
La pantalla no muestra su presentación	Si utiliza un ordenador portátil Dell, pulse   .
La imagen es inestable o parpadea	Ajuste la pista en la ficha <b>Imagen de ordenador</b> en el OSD.
La imagen presenta una línea vertical que se mueve	Ajuste la frecuencia en la ficha <b>Imagen de ordenador</b> en el OSD.
El color de la imagen no es correcto	<ul style="list-style-type: none"> <li>Si la señal de salida de su tarjeta gráfica es sinc en Verde y desearía mostrar VGA a una señal de 60 Hz, en el OSD, vaya a Administración, seleccione Tipo de señal y, a continuación, seleccione RGB.</li> </ul>
La imagen está desenfocada	<p><b>1</b> Ajuste el anillo de enfoque en la lente del proyector.</p> <p><b>2</b> Asegúrese de que la pantalla de proyección esté dentro de la distancia requerida (de 3,9 pies [1,2 m] a 32,8 pies [10 m]).</p>

<b>Problema (continuación)</b>	<b>Solución posible (continuación)</b>
La imagen aparece estirada en el modo DVD 16:9	<p>El proyector detectará automáticamente el modo DVD 16:9 y ajustará la proporción del aspecto para pantalla completa con la configuración por defecto de 4:3 (buzón). Si la imagen está aún estirada, ajuste la proporción del aspecto de la manera siguiente:</p> <ul style="list-style-type: none"> <li>• Seleccione el tipo de proporción del aspecto 4:3 en su reproductor de DVD si está reproduciendo un DVD de 16:9, si es posible.</li> <li>• Si no puede seleccionar el tipo de proporción del aspecto 4:3 en su reproductor de DVD, seleccione la relación de aspecto 4:3 en el menú <b>Toda la imagen</b> del OSD.</li> </ul>
La imagen aparece al revés	<p>Seleccione <b>Administración</b> en el OSD y ajuste el modo de proyección.</p>
La lámpara se agota o emite un ruido en seco	<p>Cuando la duración de la lámpara termina, se agotará y puede que emita un ruido en seco. Si esto ocurre, el proyector no se encenderá de nuevo y mostrará <b>Lámpara defectuosa</b> en la pantalla LCD hasta que la cambie. Para cambiar la lámpara, consulte “Cambio de la lámpara” en la página 238.</p>
El mando a distancia no funciona bien o el alcance es muy limitado	<p>Puede que las pilas estén bajas. Si es así, coloque dos pilas nuevas AAA.</p>
La ventana de visualización de OSD no aparece en la pantalla tras pulsar el botón <b>Menú</b> del mando a distancia o del panel de control	<p>Intente lo siguiente:</p> <ol style="list-style-type: none"> <li><b>1</b> Pulse el botón <b>Menú</b> del mando a distancia o del control remoto durante 15 segundos hasta que aparezca el OSD.</li> <li><b>2</b> Seleccione <b>Administración</b> desde el OSD.</li> <li><b>3</b> Establezca <b>Bloq. OSD</b> en “Des”.</li> </ol>

## Cambio de la lámpara

Sustituya la lámpara cuando aparezca en la pantalla el mensaje “La lámpara llega al final de su vida útil. Reemplazo sugerido. [www.dell.com/lamps](http://www.dell.com/lamps)”. Si el problema continúa una vez sustituida la lámpara, póngase en contacto con Dell.

**⚠ PRECAUCIÓN:** La lámpara se calienta cuando está en uso. No intente cambiar la lámpara hasta que haya dejado que se enfríe el proyector al menos 30 minutos.

**⚠ PRECAUCIÓN:** No toque ni el cristal de la lámpara ni el de la bombilla en ningún momento. La bombilla puede explotar debido a una manipulación inadecuada, entre lo que se incluye tocar el cristal de la lámpara o de la bombilla.

- 1 Apague el proyector y desconecte el cable de alimentación.
- 2 Deje que se enfríe el proyector durante al menos 30 minutos.
- 3 Afloje los dos tornillos que sujetan la cubierta de la lámpara y retire la cubierta.
- 4 Afloje los dos tornillos que sujetan la lámpara.
- 5 Tire de la lámpara por el asa metálica.
- 6 Realice los pasos 1 a 5 en sentido inverso para volver a colocar la lámpara.
- 7 Restaure la lámpara por tiempo de uso seleccionando el icono **Rest lámpara** de la izquierda en la ficha Administración del OSD.

**🔧 NOTA:** Dell podría solicitar la devolución a Dell de las lámparas que se hayan reemplazado dentro del período de garantía. Si no, póngase en contacto con la agencia de eliminación de residuos local para saber la dirección del depósito más cercano.

**🔧 NOTA:** La lámpara contiene mercurio. La eliminación de este material puede estar reglamentado a causa de motivos medioambientales. Para obtener información sobre la eliminación de

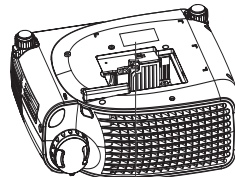

**⚠ ⚠ CAUTION!**  
 CAUTION: HOT! LET UNIT COOL FOR 30 MINUTES BEFORE REMOVING COVER TO REPLACE LAMP. DO NOT CONTACT LENS OR HIGH PRESSURE LAMP BAY EXPOSURE. IMPROPERLY HANDLED, OR CONNECT POWER BEFORE CHANGING LAMP, REDUCE OR REMOVS LAMPWORKING LIFE.  
 ATTENTION: CHAQUE LAMPÉE REPRESENTE UN SUPPORTER. PRÉCÉDÉZ 30 MINUTES AVANT DE DÉMONTÉZ L'UNITÉ POUR CHANGER LA LAMPÉ. NE TOUCHÉZ PAS L'OBJETIF, LES LAMPES À HAUTE PRESION PEUT DÉGRADÉZ. NE DÉTACHEZ PAS L'OBJETIF ET NE DÉTACHEZ PAS L'UNITÉ DE LA LAMPÉ. SI VOUS NE MANÈGEZ PAS CORRECTEMENT LES LAMPES, LE DÉMONTÉZ AVANT DE CHANGER LA LAMPÉ, REPLACÉZ IMMÉDIATEMENT PRATIENVOUSQUE LE LAMPÉ APPROPRÉ PARVU D'ELLE.

estos residuos o el reciclaje, póngase en contacto con la autoridad local o con Electronic Industries Alliance: [www.eiae.org](http://www.eiae.org).





## Especificaciones

Válvula de luz	Tecnología DDR (tasa doble de datos) de un solo chip DLP™
Brillo	1400 ANSI lumens (máx.)
Tasa de contraste	2000:1 típica (completo encendido/apagado)
Uniformidad	80% típica (estándar de Japón - JBMA)
Lámpara	Lámpara de 200 vatios, UHP de 2000 horas reemplazable por el usuario (hasta 2500 horas en modo económico)
Número de píxeles	800 x 600 (SVGA)
Color visible	16,7 M colores
Velocidad de la rueda del color	100~127,5 Hz (2X)
Lente de proyección	F/2,5, f=28,8~34,5 mm con lente ampliada manual a 1,2 x
Tamaño de la pantalla de proyección	27-275 pulgadas (diagonal)
Distancia de proyección	3,9~32,8 pies (1,2 m~10 m)
Compatibilidad del vídeo	Compatible con NTSC, NTSC 4.43, PAL, PAL-M, PAL-N, SECAM y HDTV (1080i, 720p, 576i/p, 480i/p) Capacidad para vídeo compuesto, vídeo componente y S-vídeo
Frecuencia H.	15 kHz-70 kHz (analógica)
Frecuencia V.	43 Hz-85 Hz (analógica)
Fuente de alimentación	Entrada universal CA 50-60 Hz de 100-240 V con PFC
Consumo de energía	250 vatios a pleno consumo (típica), 200 vatios en modo económico

Audio	1 altavoz, 2 vatios RMS
Nivel de ruido	34 dB(A) en modo completo, 32 dB(A) en modo económico
Peso	4,85 libras (2,2 kgs)
Dimensiones (Ancho x Alto x Fondo)	Externas 9,9 x 3,96 x 8,4 ± 0,04 pulgadas (251 x 101 x 213 ± 1 mm)
Ambiente	Temperatura en funcionamiento: 0°C–35°C (32°F–95°F)  Humedad: 80 % máxima  Temperatura de almacenamiento: –20°C a 60°C (–4°F a 140°F)  Humedad: 80 % máxima
Regulación	FCC, CE, VCCI, UL, cUL, TÜV- GS, ICES-003, MIC, C-Tick, GOST, CCC, PSB, NOM, TÜV-S/Argentina
Conectores E/S	Alimentación: Zócalo de entrada de alimentación CA  Entrada de ordenador: Un D-sub para señales de entrada analógica, componente, HDTV  Salida de ordenador: Un D-sub de 15 contactos  Entrada de vídeo: Un RCA de vídeo compuesto y S-vídeo  Entrada USB: Un conector USB  Entrada de audio: Una clavija tipo jack (diámetro 3,5 mm)  Un mini-DIN RS232 para control a distancia del proyector desde el PC

## Asignación de contactos RS232

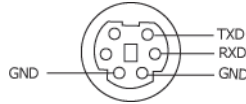

## Protocolo RS232

- Configuración de la comunicación

Configuración de la conexión	Valor
Tasa de baudios:	19200
Bits de datos:	8
Paridad	Ninguno
Bits de parada	1

- Sintaxis de comandos de control (desde el PC al proyector)  
[H][AC][SoP][CRC][ID][SoM][COMMAND]
- Ejemplo: Encendido del proyector  
Introduzca el siguiente código: 0xBE 0xEF 0x10 0x05 0x00 0xC6 0xFF  
0x11 0x11 0x01 0x00 0x01

- Lista de comandos de control

Lista de comandos de control	Código de dirección (BYTE)	Tamaño del Payload (WORD)	CRC16 para todo el paquete (WORD)	Identificador de MsG (WORD)	Tamaño de MsG (WORD)	Código de comandos (BYTE)	Descripción del comando
0xefbc	0x10	0x0005	0xffc6	0x1111	0x0001	0x01	Encendido
			0xbfc7			0x02	Menú
			0x7e07			0x03	Arriba
			0x3fc5			0x04	Abajo
			0xfe05			0x05	Izquierda
			0xbe04			0x06	Derecha
			0x7fc4			0x07	Resync
			0x3fc0			0x08	Entrada
			0xfe00			0x09	Volumen +
			0xbe01			0x0A	Volumen -
			0xffc3			0x0D	Silencio
			0xbfc2			0x0E	Congelar
			0x7e02			0x0F	Ocultar
			0x3fca			0x10	Modo video
			0x7fcb			0x13	Clave V arriba
			0x3e09			0x14	Clave V abajo
0x7e08	0x17	Relación de aspecto (4:3/16:9)					

## Modos de compatibilidad

Modo	Resolución	(ANALÓGICO)	
		Frecuencia V. (Hz)	Frecuencia H. (KHz)
VGA	640 x 350	70	31,5
VGA	640 x 350	85	37,9
VGA	640 x 400	85	37,9
VGA	640 x 480	60	31,5
VGA	640 x 480	72	37,9
VGA	640 x 480	75	37,5
VGA	640 x 480	85	43,3
VGA	720 x 400	70	31,5
VGA	720 x 400	85	37,9
SVGA	800 x 600	56	35,2
SVGA	800 x 600	60	37,9
SVGA	800 x 600	72	48,1
SVGA	800 x 600	75	46,9
SVGA	800 x 600	85	53,7
XGA	1024 x 768	43,4	35,5
XGA	1024 x 768	60	48,4
XGA	1024 x 768	70	56,5
XGA	1024 x 768	75	60,0
XGA	1024 x 768	85	68,7
SXGA	1280 x 1024	60	63,98
SXGA+	1400 x 1050	60	63,98
MAC LC13"	640 x 480	66,66	34,98
MAC II 13"	640 x 480	66,68	35
MAC 16"	832 x 624	74,55	49,725
MAC 19"	1024 x 768	75	60,24
MAC	1152 x 870	75,06	68,68
MAC G4	640 x 480	60	31,35
MAC G4	640 x 480	120	68,03
iMac DV	640 x 480	117	60
iMac DV	800 x 600	95	60
iMac DV	1024 x 768	75	60
iMac DV	1152 x 870	75	68,49
iMac DV	1280 x 960	75	75



# Contactar con Dell

Para contactar con Dell por vía electrónica, visite los siguientes sitios Web:

- [www.dell.com](http://www.dell.com)
- [support.dell.com](http://support.dell.com) (soporte técnico)
- [premiersupport.dell.com](http://premiersupport.dell.com) (soporte técnico para clientes del sistema educativo, gubernamental, sanitario y pequeñas y medianas empresas, incluidos los clientes Premier, Platino y Oro)

Para obtener las direcciones Web correspondientes a su país, busque la sección específica del país en la siguiente tabla.

**NOTA:** Existen números gratuitos para su uso dentro del país en el que aparecen.

Póngase en contacto con Dell, utilice las direcciones electrónicas, números de teléfono y códigos que aparecen en la siguiente tabla. Si necesita ayuda para averiguar los códigos que debe utilizar, póngase en contacto con un operador local o internacional.

<b>País (ciudad) Código de acceso internacional Código nacional Código de ciudad</b>	<b>Departamento o área de servicio, sitio Web y dirección de correo electrónico</b>	<b>Códigos de área, números locales y números gratuitos</b>
Alemania (Langen) Código de acceso internacional: 00 Código nacional: 49 Código de ciudad: 6103	Sitio Web: support.euro.dell.com Correo electrónico: tech_support_central_europe@ dell.com	
	Soporte técnico	06103 766-7200
	Atención al cliente para empresas pequeñas o particulares	0180-5-224400
	Atención al cliente global	06103 766-9570
	Atención al cliente de cuentas preferentes	06103 766-9420
	Atención al cliente de grandes cuentas	06103 766-9560
	Atención al cliente de cuentas públicas	06103 766-9555
	Centralita	06103 766-7000
<b>América Latina</b>	Soporte técnico para clientes (Austin, Texas, EE.UU.)	512 728-4093
	Atención al cliente (Austin, Texas, EE.UU.)	512 728-3619
	Fax (soporte técnico y atención al cliente) (Austin, Texas, EE.UU.)	512 728-3883
	Ventas (Austin, Texas, EE.UU.)	512 728-4397
	Fax de ventas (Austin, Texas, EE.UU.)	512 728-4600 o 512 728-3772
<b>Anguila</b>	Soporte general	gratuito: 800-335-0031
<b>Antigua y Barbuda</b>	Soporte general	1-800-805-5924
<b>Antillas Neerlandesas</b>	Soporte general	001-800-882-1519



<b>País (ciudad) Código de acceso internacional Código nacional Código de ciudad</b>	<b>Departamento o área de servicio, sitio Web y dirección de correo electrónico</b>	<b>Códigos de área, números locales y números gratuitos</b>
Argentina (Buenos Aires) Código de acceso internacional: 00 Código nacional: 54 Código de ciudad: 11	Sitio Web: <a href="http://www.dell.com.ar">www.dell.com.ar</a>  Correo electrónico: <a href="mailto:us_latin_services@dell.com">us_latin_services@dell.com</a>  Correo electrónico para equipos portátiles y de sobremesa: <a href="mailto:la-techsupport@dell.com">la-techsupport@dell.com</a>  Correo electrónico para servidores y EMC: <a href="mailto:la_enterprise@dell.com">la_enterprise@dell.com</a>	Atención al cliente                      gratuito: 0-800-444-0730 Soporte técnico                            gratuito: 0-800-444-0733 Servicios de soporte técnico            gratuito: 0-800-444-0724 Ventas                                            0-810-444-3355
Aruba	Soporte general	gratuito: 800-1578
Australia (Sidney) Código de acceso internacional: 0011 Código nacional: 61 Código de ciudad: 2	Correo electrónico (Australia): <a href="mailto:au_tech_support@dell.com">au_tech_support@dell.com</a>  Correo electrónico (Nueva Zelanda): <a href="mailto:nz_tech_support@dell.com">nz_tech_support@dell.com</a>	Empresas pequeñas y particulares                                1-300-655-533  Gobierno y empresas                        gratuito: 1-800-633-559 Departamento de cuentas preferentes (PAD)                            gratuito: 1-800-060-889  Atención al cliente                            gratuito: 1-800-819-339 Soporte técnico (equipos portátiles y de sobremesa)                gratuito: 1-800-655-533  Soporte técnico (servidores y estaciones de trabajo)                    gratuito: 1-800-733-314  Ventas corporativas                            gratuito: 1-800-808-385 Ventas de transacciones                    gratuito: 1-800-808-312 Fax                                                 gratuito: 1-800-818-341

<b>País (ciudad) Código de acceso internacional Código nacional Código de ciudad</b>	<b>Departamento o área de servicio, sitio Web y dirección de correo electrónico</b>	<b>Códigos de área, números locales y números gratuitos</b>
Austria (Viena) Código de acceso internacional: 900 Código nacional: 43 Código de ciudad: 1	Sitio Web: <a href="http://support.euro.dell.com">support.euro.dell.com</a> Correo electrónico: <a href="mailto:tech_support_central_europe@dell.com">tech_support_central_europe@ dell.com</a>	
	Ventas de empresas pequeñas o particulares	0820 240 530 00
	Fax para empresas pequeñas o particulares	0820 240 530 49
	Atención al cliente para empresas pequeñas o particulares	0820 240 530 14
	Atención al cliente corporativa o de cuentas preferentes	0820 240 530 16
	Soporte técnico para empresas pequeñas o particulares	0820 240 530 14
	Soporte técnico corporativo o de cuentas preferentes	0660 8779
	Centralita	0820 240 530 00
<b>Bahamas</b>	Soporte general	gratuito: 1-866-278-6818
<b>Barbados</b>	Soporte general	1-800-534-3066
Bélgica (Bruselas) Código de acceso internacional: 00 Código nacional: 32 Código de ciudad: 2	Sitio Web: <a href="http://support.euro.dell.com">support.euro.dell.com</a> Correo electrónico para clientes de habla francesa: <a href="mailto:support.euro.dell.com/be/fr/&lt;br/&gt;emaildell/">support.euro.dell.com/be/fr/ emaildell/</a>	
	Soporte técnico	02 481 92 88
	Fax de soporte técnico	02 481 92 95
	Atención al cliente	02 713 15 65
	Ventas corporativas	02 481 91 00
	Fax	02 481 92 99
	Centralita	02 481 91 00

<b>País (ciudad) Código de acceso internacional Código nacional Código de ciudad</b>	<b>Departamento o área de servicio, sitio Web y dirección de correo electrónico</b>	<b>Códigos de área, números locales y números gratuitos</b>
Bermudas	Soporte general	1-800-342-0671
Bolivia	Soporte general	gratuito: 800-10-0238
<b>Brasil</b> Código de acceso internacional: 00 Código nacional: 55 Código de ciudad: 51	Sitio Web: <a href="http://www.dell.com/br">www.dell.com/br</a> Soporte técnico y para clientes Fax de soporte técnico Fax de atención al cliente Ventas	0800 90 3355 51 481 5470 51 481 5480 0800 90 3390
<b>Brunei</b> Código nacional: 673	Soporte técnico para clientes (Penang, Malasia) Atención al cliente (Penang, Malasia) Ventas de transacciones (Penang, Malasia)	604 633 4966 604 633 4949 604 633 4955

<b>País (ciudad) Código de acceso internacional Código nacional Código de ciudad</b>	<b>Departamento o área de servicio, sitio Web y dirección de correo electrónico</b>	<b>Códigos de área, números locales y números gratuitos</b>
Canadá (North York, Ontario) Código de acceso internacional: 011	Estado del pedido en línea: <a href="http://www.dell.ca/ostatus">www.dell.ca/ostatus</a>	
	AutoTech (soporte técnico automatizado)	gratuito: 1-800-247-9362
	Atención al cliente (ventas de empresas pequeñas o particulares)	gratuito: 1-800-847-4096
	Atención al cliente (empresas medianas y grandes, gubernamentales)	gratuito: 1-800-326-9463
	Soporte técnico (ventas de empresas pequeñas o particulares)	gratuito: 1-800-847-4096
	Soporte técnico (empresas pequeñas y grandes, gubernamentales)	gratuito: 1-800-387-5757
	Ventas (ventas de empresas pequeñas o particulares)	gratuito: 1-800-387-5752
	Ventas (empresas pequeñas y grandes, gubernamentales)	gratuito: 1-800-387-5755
	Venta de piezas de repuestos y servicio ampliado	1 866 440 3355
Chile (Santiago) Código nacional: 56 Código de ciudad: 2	Ventas, atención al cliente y soporte técnico	gratuito: 1230-020-4823

<b>País (ciudad) Código de acceso internacional Código nacional Código de ciudad</b>	<b>Departamento o área de servicio, sitio Web y dirección de correo electrónico</b>	<b>Códigos de área, números locales y números gratuitos</b>
China (Xiamen) Código nacional: 86 Código de ciudad: 592	Sitio Web de soporte técnico: <a href="http://support.dell.com.cn">support.dell.com.cn</a>  Correo electrónico de soporte técnico: <a href="mailto:cn_support@dell.com">cn_support@dell.com</a>  Correo electrónico de atención al cliente: <a href="mailto:customer_cn@dell.com">customer_cn@dell.com</a>	
	Fax de soporte técnico	592 818 1350
	Soporte técnico (Dell™, Dimension™ e Inspiron™)	gratuito: 800 858 2969
	Soporte técnico (OptiPlex™, Latitude™ y Dell Precision™)	gratuito: 800 858 0950
	Soporte técnico (servidores y almacenamiento)	gratuito: 800 858 0960
	Soporte técnico (proyectores, PDA, conmutadores y enrutadores, entre otros)	gratuito: 800 858 2920
	Soporte técnico (impresoras)	gratuito: 800 858 2311
	Atención al cliente	gratuito: 800 858 2060
	Fax de atención al cliente	592 818 1308
	Empresas pequeñas y particulares	gratuito: 800 858 2222
	Departamento de cuentas preferentes	gratuito: 800 858 2557
	Grandes cuentas corporativas – GCP	gratuito: 800 858 2055
	Grandes cuentas corporativas – Cuentas principales	gratuito: 800 858 2628
	Grandes cuentas corporativas – Zona norte	gratuito: 800 858 2999
	Grandes cuentas corporativas – Zona norte - Gobierno y educación	gratuito: 800 858 2955
	Grandes cuentas corporativas – Zona este	gratuito: 800 858 2020

<b>País (ciudad) Código de acceso internacional Código nacional Código de ciudad</b>	<b>Departamento o área de servicio, sitio Web y dirección de correo electrónico</b>	<b>Códigos de área, números locales y números gratuitos</b>
China (Xiamen) Código nacional: 86 Código de ciudad: 592 <i>(continuación)</i>	Grandes cuentas corporativas – Zona este - Gobierno y educación	gratuito: 800 858 2669
	Grandes cuentas corporativas – Equipo de cola	gratuito: 800 858 2572
	Grandes cuentas corporativas – Zona sur	gratuito: 800 858 2355
	Grandes cuentas corporativas – Zona oeste	gratuito: 800 858 2811
	Grandes cuentas corporativas – Piezas de repuesto	gratuito: 800 858 2621
<b>Colombia</b>	Soporte general	980-9-15-3978
<b>Corea (Seúl)</b>	Soporte técnico	gratuito: 080-200-3800
Código de acceso internacional: 001	Ventas	gratuito: 080-200-3600
Código nacional: 82	Atención al cliente (Penang, Malasia)	604 633 4949
Código de ciudad: 2	Fax	2194-6202
	Centralita	2194-6000
	Soporte técnico (electrónica y accesorios)	gratuito: 080-200-3801
<b>Costa Rica</b>	Soporte general	0800-012-0435

<b>País (ciudad) Código de acceso internacional Código nacional Código de ciudad</b>	<b>Departamento o área de servicio, sitio Web y dirección de correo electrónico</b>	<b>Códigos de área, números locales y números gratuitos</b>
Dinamarca (Copenhague) Código de acceso internacional: 00 Código nacional: 45	Sitio Web: support.euro.dell.com Correo electrónico: support.euro.dell.com/dk/da/ emaildell/ Soporte técnico Atención al cliente (relacional) Atención al cliente para empresas pequeñas o particulares Centralita (relacional) Fax de centralita (relacional) Centralita (empresas pequeñas y particulares) Fax de centralita (empresas pequeñas y particulares)	7023 0182 7023 0184 3287 5505 3287 1200 3287 1201 3287 5000 3287 5001
<b>Dominica</b>	Soporte general	gratuito: 1-866-278-6821
<b>Ecuador</b>	Soporte general	gratuito: 999-119

<b>País (ciudad) Código de acceso internacional Código nacional Código de ciudad</b>	<b>Departamento o área de servicio, sitio Web y dirección de correo electrónico</b>	<b>Códigos de área, números locales y números gratuitos</b>
EE.UU. (Austin, Texas) Código de acceso internacional: 011 Código nacional: 1	Servicio de estado del pedido automatizado	gratuito: 1-800-433-9014
	AutoTech (equipos portátiles y de sobremesa)	gratuito: 1-800-247-9362
	<b>Consumidor</b> (Particulares y oficinas matriz)	
	Soporte técnico	gratuito: 1-800-624-9896
	Atención al cliente	gratuito: 1-800-624-9897
	Soporte técnico y servicio de DellNet™	gratuito: 1-877-Dellnet (1-877-335-5638)
	Clientes del programa de compra para empleados (EPP)	gratuito: 1-800-695-8133
	Sitio Web de servicios financieros: <a href="http://www.dellfinancialservices.com">www.dellfinancialservices.com</a>	
	Servicios financieros (créditos/préstamos)	gratuito: 1-877-577-3355
	Servicios financieros (cuentas preferidas de Dell [DPA])	gratuito: 1-800-283-2210
	<b>Empresas</b>	
	Atención al cliente y Soporte técnico	gratuito: 1-800-822-8965
	Clientes del programa de compra para empleados (EPP)	gratuito: 1-800-695-8133
	Soporte técnico de impresoras y proyectores	gratuito: 1-877-459-7298
	<b>Público</b> (gobierno, educación y sistema sanitario)	
	Atención al cliente y Soporte técnico	gratuito: 1-800-456-3355
Clientes del programa de compra para empleados (EPP)	gratuito: 1-800-234-1490	
Ventas de Dell	gratuito: 1-800-289-3355 o gratuito: 1-800-879-3355	
Tienda de Dell (equipos Dell reparados)	gratuito: 1-888-798-7561	



<b>País (ciudad) Código de acceso internacional Código nacional Código de ciudad</b>	<b>Departamento o área de servicio, sitio Web y dirección de correo electrónico</b>	<b>Códigos de área, números locales y números gratuitos</b>
EE.UU. (Austin, Texas) Código de acceso internacional: 011 Código nacional: 1 (continuación)	Ventas de software y periféricos Venta de piezas de repuesto Ventas de servicio ampliado y garantía Fax Servicios Dell para sordos, dificultades auditivas o problemas en el habla	gratuito: 1-800-671-3355 gratuito: 1-800-357-3355 gratuito: 1-800-247-4618 gratuito: 1-800-727-8320 gratuito: 1-877-DELLITY (1-877-335-5889)
El Salvador	Soporte general	01-899-753-0777
Eslovaquia (Praga) Código de acceso internacional: 00 Código nacional: 421	Sitio Web: <a href="http://support.euro.dell.com">support.euro.dell.com</a> Correo electrónico: <a href="mailto:czech_dell@dell.com">czech_dell@dell.com</a> Soporte técnico Atención al cliente Fax Fax de soporte técnico Centralita (ventas)	02 5441 5727 420 22537 2707 02 5441 8328 02 5441 8328 02 5441 7585

<b>País (ciudad) Código de acceso internacional Código nacional Código de ciudad</b>	<b>Departamento o área de servicio, sitio Web y dirección de correo electrónico</b>	<b>Códigos de área, números locales y números gratuitos</b>
España (Madrid) Código de acceso internacional: 00 Código nacional: 34 Código de ciudad: 91	Sitio Web: <a href="http://support.euro.dell.com">support.euro.dell.com</a>	
	Correo electrónico: <a href="mailto:support.euro.dell.com/es/es/emailldell/">support.euro.dell.com/es/ es/emailldell/</a>	
	<b>Empresas pequeñas y particulares</b>	
	Soporte técnico	902 100 130
	Atención al cliente	902 118 540
	Ventas	902 118 541
	Centralita	902 118 541
	Fax	902 118 539
	<b>Corporativo</b>	
	Soporte técnico	902 100 130
	Atención al cliente	902 115 236
	Centralita	91 722 92 00
	Fax	91 722 95 83
	Finlandia (Helsinki) Código de acceso internacional: 990 Código nacional: 358 Código de ciudad: 9	Sitio Web: <a href="http://support.euro.dell.com">support.euro.dell.com</a>
Correo electrónico: <a href="mailto:support.euro.dell.com/fi/fi/emailldell/">support.euro.dell.com/fi/ fi/emailldell/</a>		
Soporte técnico		09 253 313 60
Atención al cliente		09 253 313 38
Fax		09 253 313 99
Centralita	09 253 313 00	

<b>País (ciudad) Código de acceso internacional Código nacional Código de ciudad</b>	<b>Departamento o área de servicio, sitio Web y dirección de correo electrónico</b>	<b>Códigos de área, números locales y números gratuitos</b>
Francia (París) (Montpellier) Código de acceso internacional: 00 Código nacional: 33 Códigos de ciudad: (1) (4)	Sitio Web: support.euro.dell.com Correo electrónico: support.euro.dell.com/fr/ fr/emaildell/  Empresas pequeñas y particulares	
	Soporte técnico	0825 387 270
	Atención al cliente	0825 823 833
	Centralita	0825 004 700
	Centralita (llamadas desde fuera de Francia)	04 99 75 40 00
	Ventas	0825 004 700
	Fax	0825 004 701
	Fax (llamadas desde fuera de Francia)	04 99 75 40 01
	<b>Corporativo</b>	
	Soporte técnico	0825 004 719
	Atención al cliente	0825 338 339
	Centralita	01 55 94 71 00
	Ventas	01 55 94 71 00
	Fax	01 55 94 71 01
<b>Granada</b>	Soporte general	gratuito: 1-866-540-3355

<b>País (ciudad) Código de acceso internacional Código nacional Código de ciudad</b>	<b>Departamento o área de servicio, sitio Web y dirección de correo electrónico</b>	<b>Códigos de área, números locales y números gratuitos</b>
Grecia Código de acceso internacional: 00 Código nacional: 30	Sitio Web: support.euro.dell.com  Correo electrónico: support.euro.dell.com/gr/ en/emailldell/	
	Soporte técnico	00800-44 14 95 18
	Servicio de soporte técnico Oro	00800-44 14 00 83
	Centralita	2108129810
	Centralita del servicio Oro	2108129811
	Ventas	2108129800
	Fax	2108129812
Guatemala	Soporte general	1-800-999-0136
Guyana	Soporte general	gratuito: 1-877-270-4609
Hong Kong Código de acceso internacional: 001 Código nacional: 852	Sitio Web: support.ap.dell.com  Correo electrónico de soporte técnico: apsupport@dell.com	
	Soporte técnico (Dimension e Inspiron)	2969 3188
	Soporte técnico (OptiPlex, Latitude y Dell Precision)	2969 3191
	Soporte técnico (PowerApp™, PowerEdge™, PowerConnect™ y PowerVault™)	2969 3196
	Atención al cliente	3416 0910
	Grandes cuentas corporativas	3416 0907
	Programas de cliente globales	3416 0908
	Departamento de medianas empresas	3416 0912
	Departamento de empresas pequeñas y particulares	2969 3105

<b>País (ciudad) Código de acceso internacional Código nacional Código de ciudad</b>	<b>Departamento o área de servicio, sitio Web y dirección de correo electrónico</b>	<b>Códigos de área, números locales y números gratuitos</b>
India	Soporte técnico	1600 33 8045
	Ventas (grandes cuentas corporativas)	1600 33 8044
	Ventas (empresas pequeñas y particulares)	1600 33 8046
Irlanda (Cherrywood) Código de acceso internacional: 16 Código nacional: 353 Código de ciudad: 1	Sitio Web: <b>support.euro.dell.com</b>	
	Correo electrónico: dell_direct_support@dell.com	
	Soporte técnico	1850 543 543
	Soporte técnico del Reino Unido (marcar sólo en el Reino Unido)	0870 908 0800
	Atención al cliente de usuarios particulares	01 204 4014
	Atención al cliente de pequeñas empresas	01 204 4014
	Atención al cliente del Reino Unido (marcar sólo en el Reino Unido)	0870 906 0010
	Atención al cliente corporativa	1850 200 982
	Atención al cliente corporativa (marcar sólo en el Reino Unido)	0870 907 4499
	Ventas de Irlanda	01 204 4444
	Ventas del Reino Unido (marcar sólo en el Reino Unido)	0870 907 4000
Fax/Fax de ventas	01 204 0103	
Centralita	01 204 4444	
Islas Caimán	Soporte general	1-800-805-7541
Islas Turcas y Caicos	Soporte general	gratuito: 1-866-540-3355
Islas Vírgenes Británicas	Soporte general	gratuito: 1-866-278-6820
Islas Vírgenes de EE.UU.	Soporte general	1-877-673-3355

<b>País (ciudad) Código de acceso internacional Código nacional Código de ciudad</b>	<b>Departamento o área de servicio, sitio Web y dirección de correo electrónico</b>	<b>Códigos de área, números locales y números gratuitos</b>
Italia (Milán) Código de acceso internacional: 00 Código nacional: 39 Código de ciudad: 02	Sitio Web: <a href="http://support.euro.dell.com">support.euro.dell.com</a> Correo electrónico: <a href="mailto:support.euro.dell.com/it/it/emaildell/">support.euro.dell.com/it/it/emaildell/</a> <b>Empresas pequeñas y particulares</b> Soporte técnico Atención al cliente Fax Centralita <b>Corporativo</b> Soporte técnico Atención al cliente Fax Centralita	02 577 826 90 02 696 821 14 02 696 821 13 02 696 821 12 02 577 826 90 02 577 825 55 02 575 035 30 02 577 821
Jamaica	Soporte general (marcar sólo desde Jamaica)	1-800-682-3639

<b>País (ciudad) Código de acceso internacional Código nacional Código de ciudad</b>	<b>Departamento o área de servicio, sitio Web y dirección de correo electrónico</b>	<b>Códigos de área, números locales y números gratuitos</b>
Japón (Kawasaki) Código de acceso internacional: 001 Código nacional: 81 Código de ciudad: 44	Sitio Web: <a href="http://support.jp.dell.com">support.jp.dell.com</a>	
	Soporte técnico (servidores)	gratuito: 0120-198-498
	Soporte técnico fuera de Japón (servidores)	81-44-556-4162
	Soporte técnico (Dimension e Inspiron)	gratuito: 0120-198-226
	Soporte técnico fuera de Japón (Dimension e Inspiron)	81-44-520-1435
	Soporte técnico (Dell Precision, OptiPlex y Latitude)	gratuito: 0120-198-433
	Soporte técnico fuera de Japón (Dell Precision, OptiPlex y Latitude)	81-44-556-3894
	Soporte técnico (PDA, proyec- tores, impresoras y enrutadores)	gratuito: 0120-981-690
	Soporte técnico fuera de Japón (PDA, proyectores, impresoras y enrutadores)	81-44-556-3468
	Servicio de buzón de fax	044-556-3490
	Servicio de pedidos automático durante 24 horas	044-556-3801
	Atención al cliente	044-556-4240
	Departamento de ventas de empresas (hasta 400 empleados)	044-556-1465
	Ventas del departamento de cuentas preferentes (más de 400 empleados)	044-556-3433
	Ventas de grandes cuentas corpo- rativas (más de 3.500 empleados)	044-556-3430
	Ventas públicas (agencias gubernamentales, instituciones educativas y médicas)	044-556-1469
	Segmento global - Japón	044-556-3469
	Usuario particular	044-556-1760
	Centralita	044-556-4300

<b>País (ciudad) Código de acceso internacional Código nacional Código de ciudad</b>	<b>Departamento o área de servicio, sitio Web y dirección de correo electrónico</b>	<b>Códigos de área, números locales y números gratuitos</b>
Luxemburgo Código de acceso internacional: 00 Código nacional: 352	Sitio Web: <a href="http://support.euro.dell.com">support.euro.dell.com</a> Correo electrónico: <a href="mailto:tech_be@dell.com">tech_be@dell.com</a> Soporte técnico (Bruselas, Bélgica) Ventas de empresas pequeñas o particulares (Bruselas, Bélgica) Ventas corporativas (Bruselas, Bélgica) Atención al cliente (Bruselas, Bélgica) Fax (Bruselas, Bélgica) Centralita (Bruselas, Bélgica)	3420808075 gratuito: 080016884 02 481 91 00 02 481 91 19 02 481 92 99 02 481 91 00
Macao Código nacional: 853	Soporte técnico Atención al cliente (Xiamen, China) Ventas de transacciones (Xiamen, China)	gratuito: 0800 105 34 160 910 29 693 115
Malasia (Penang) Código de acceso internacional: 00 Código nacional: 60 Código de ciudad: 4	Sitio Web: <a href="http://support.ap.dell.com">support.ap.dell.com</a> Soporte técnico (Dell Precision, OptiPlex y Latitude) Soporte técnico (Dimension, Inspiron, electrónica y accesorios) Soporte técnico (PowerApp, PowerEdge, PowerConnect y PowerVault) Atención al cliente (Penang, Malasia) Ventas de transacciones Ventas corporativas	gratuito: 1 800 88 0193 gratuito: 1 800 88 1306 gratuito: 1800 88 1386 04 633 4949 gratuito: 1 800 888 202 gratuito: 1 800 888 213



<b>País (ciudad) Código de acceso internacional Código nacional Código de ciudad</b>	<b>Departamento o área de servicio, sitio Web y dirección de correo electrónico</b>	<b>Códigos de área, números locales y números gratuitos</b>
México Código de acceso internacional: 00 Código nacional: 52	Soporte técnico para clientes  Ventas  Atención al cliente  Main	001-877-384-8979 ó 001-877-269-3383 50-81-8800 ó 01-800-888-3355 001-877-384-8979 ó 001-877-269-3383 50-81-8800 ó 01-800-888-3355
Montserrat	Soporte general	gratuito: 1-866-278-6822
Nicaragua	Soporte general	001-800-220-1006
Noruega (Lysaker) Código de acceso internacional: 00 Código nacional: 47	Sitio Web: <b>support.euro.dell.com</b> Correo electrónico: <b>support.euro.dell.com/no/ no/emaildell/</b>	
	Soporte técnico	671 16882
	Atención al cliente relacional	671 17575
	Atención al cliente para empresas pequeñas o particulares	23162298
	Centralita	671 16800
	Centralita de fax	671 16865

<b>País (ciudad) Código de acceso internacional Código nacional Código de ciudad</b>	<b>Departamento o área de servicio, sitio Web y dirección de correo electrónico</b>	<b>Códigos de área, números locales y números gratuitos</b>
Nueva Zelanda Código de acceso internacional: 00 Código nacional: 64	Correo electrónico (Nueva Zelanda): nz_tech_support@dell.com	
	Correo electrónico (Australia): au_tech_support@dell.com	
	Soporte técnico (para equipos portátiles y de sobremesa)	gratuito: 0800 446 255
	Soporte técnico (para servidores y estaciones de trabajo)	gratuito: 0800 443.563
	Empresas pequeñas y particulares	0800 446 255
	Gobierno y empresas	0800 444 617
	Ventas	0800 441 567
Fax	0800 441 566	
Países Bajos (Amsterdam) Código de acceso internacional: 00 Código nacional: 31 Código de ciudad: 20	Sitio Web: <b>support.euro.dell.com</b>	
	Soporte técnico	020 674 45 00
	Fax de soporte técnico	020 674 47 66
	Atención al cliente para empresas pequeñas o particulares	020 674 42 00
	Atención al cliente relacional	020 674 4325
	Ventas de empresas pequeñas o particulares	020 674 55 00
	Ventas relacionales	020 674 50 00
	Fax de ventas de empresas pequeñas o particulares	020 674 47 75
	Fax de ventas relacionales	020 674 47 50
	Centralita	020 674 50 00
Fax de centralita	020 674 47 50	

<b>País (ciudad) Código de acceso internacional Código nacional Código de ciudad</b>	<b>Departamento o área de servicio, sitio Web y dirección de correo electrónico</b>	<b>Códigos de área, números locales y números gratuitos</b>
Países del sudeste asiático y del Pacífico	Soporte técnico para clientes, Atención al cliente y Ventas (Penang, Malasia)	604 633 4810
Panamá	Soporte general	001-800-507-0962
Perú	Soporte general	0800-50-669
Polonia (Varsovia) Código de acceso internacional: 011 Código nacional: 48 Código de ciudad: 22	Sitio Web: <b>support.euro.dell.com</b> Correo electrónico: pl_support_tech@dell.com Teléfono de Atención al cliente Atención al cliente Ventas Fax de Atención al cliente Fax de recepción Centralita	57 95 700 57 95 999 57 95 999 57 95 806 57 95 998 57 95 999
Portugal Código de acceso internacional: 00 Código nacional: 351	Sitio Web: <b>support.euro.dell.com</b> Correo electrónico: <b>support.euro.dell.com/pt/ en/emaildell/</b> Soporte técnico Atención al cliente Ventas Fax	707200149 800 300 413 800 300 410 ó 800 300 411 ó 800 300 412 ó 21 422 07 10 21 424 01 12
Puerto Rico	Soporte general	1-800-805-7545

<b>País (ciudad) Código de acceso internacional Código nacional Código de ciudad</b>	<b>Departamento o área de servicio, sitio Web y dirección de correo electrónico</b>	<b>Códigos de área, números locales y números gratuitos</b>
Reino Unido (Bracknell) Código de acceso internacional: 00 Código nacional: 44 Código de ciudad: 1344	Sitio Web: <a href="http://support.euro.dell.com">support.euro.dell.com</a>  Sitio Web de Atención al cliente: <a href="http://support.euro.dell.com/uk/en/ECare/Form/Home.asp">support.euro.dell.com/uk/en/ECare/Form/Home.asp</a>  Correo electrónico: <a href="mailto:dell_direct_support@dell.com">dell_direct_support@dell.com</a>	
	Soporte técnico (corporativo/ cuentas preferentes/PAD [más de 1000 empleados])	0870 908 0500
	Soporte técnico (directo y general)	0870 908 0800
	Atención al cliente de cuentas globales	01344 373 186
	Atención al cliente de pequeñas empresas o particulares	0870 906 0010
	Atención al cliente corporativa	01344 373 185
	Atención al cliente de cuentas preferentes (500–5000 empleados)	0870 906 0010
	Atención al cliente del Gobierno central	01344 373 193
	Atención al cliente del Gobierno local y educación	01344 373 199
	Atención al cliente del sistema sanitario	01344 373 194
	Ventas de empresas pequeñas y particulares	0870 907 4000
	Ventas del sector público/corporativo	01344 860 456
	Fax de empresas pequeñas y particulares	0870 907 4006

<b>País (ciudad) Código de acceso internacional Código nacional Código de ciudad</b>	<b>Departamento o área de servicio, sitio Web y dirección de correo electrónico</b>	<b>Códigos de área, números locales y números gratuitos</b>
República Checa (Praga) Código de acceso internacional: 00 Código nacional: 420	Sitio Web: <a href="http://support.euro.dell.com">support.euro.dell.com</a> Correo electrónico: <a href="mailto:czech_dell@dell.com">czech_dell@dell.com</a>	
	Soporte técnico	22537 2727
	Atención al cliente	22537 2707
	Fax	22537 2714
	Fax de soporte técnico	22537 2728
	Centralita	22537 2711
Republica Dominicana	Soporte general	1-800-148-0530
San Cristobal y Nieves	Soporte general	gratuito: 1-877-441-4731
San Vicente y las Granadinas	Soporte general	gratuito: 1-877-270-4609
Santa Lucía	Soporte general	1-800-882-1521
Singapur (Singapur) Código de acceso internacional: 005 Código nacional: 65	Sitio Web: <a href="http://support.ap.dell.com">support.ap.dell.com</a>	
	Soporte técnico (Dimension, Inspiron, electrónica y accesorios)	gratuito: 1800 394 7430
	Soporte técnico (OptiPlex, Latitude y Dell Precision)	gratuito: 1800 394 7488
	Soporte técnico (PowerApp, PowerEdge, PowerConnect y PowerVault)	gratuito: 1800 394 7478
	Atención al cliente (Penang, Malasia)	604 633 4949
	Ventas de transacciones	gratuito: 1 800 394 7412
	Ventas corporativas	gratuito: 1 800 394 7419

<b>País (ciudad) Código de acceso internacional Código nacional Código de ciudad</b>	<b>Departamento o área de servicio, sitio Web y dirección de correo electrónico</b>	<b>Códigos de área, números locales y números gratuitos</b>
Sudáfrica (Johanesburgo) Código de acceso internacional: 09/091 Código nacional: 27 Código de ciudad: 11	Sitio Web: <a href="http://support.euro.dell.com">support.euro.dell.com</a> Correo electrónico: <a href="mailto:dell_za_support@dell.com">dell_za_support@dell.com</a>	
	Cola Oro	011 709 7713
	Soporte técnico	011 709 7710
	Atención al cliente	011 709 7707
	Ventas	011 709 7700
	Fax	011 706 0495
	Centralita	011 709 7700
Suecia (Upplands Vasby) Código de acceso internacional: 00 Código nacional: 46 Código de ciudad: 8	Sitio Web: <a href="http://support.euro.dell.com">support.euro.dell.com</a> Correo electrónico: <a href="mailto:support.euro.dell.com/se/sv/emaildell/">support.euro.dell.com/se/ sv/emaildell/</a>	
	Soporte técnico	08 590 05 199
	Atención al cliente relacional	08 590 05 642
	Atención al cliente para empresas pequeñas o particulares	08 587 70 527
	Soporte para el programa de compra para empleados (EPP)	20 140 14 44
	Fax de soporte técnico	08 590 05 594
	Ventas	08 590 05 185

<b>País (ciudad) Código de acceso internacional Código nacional Código de ciudad</b>	<b>Departamento o área de servicio, sitio Web y dirección de correo electrónico</b>	<b>Códigos de área, números locales y números gratuitos</b>
Suiza (Ginebra) Código de acceso internacional: 00 Código nacional: 41 Código de ciudad: 22	Sitio Web: <a href="http://support.euro.dell.com">support.euro.dell.com</a>  Correo electrónico: <a href="mailto:Tech_support_central_Europe@dell.com">Tech_support_central_Europe@dell.com</a>  Correo electrónico para clientes corporativos y HSB de habla francesa: <a href="http://support.euro.dell.com/ch/fr/emaildell/">support.euro.dell.com/ch/ fr/emaildell/</a>	
	Soporte técnico (pequeñas empresas o particulares)	0844 811 411
	Soporte técnico (corporativo)	0844 822 844
	Atención al cliente (pequeñas empresas o particulares)	0848 802 202
	Atención al cliente (corporativa)	0848 821 721
	Fax	022 799 01 90
	Centralita	022 799 01 01
<b>Tailandia</b> Código de acceso internacional: 001 Código nacional: 66	Sitio Web: <a href="http://support.ap.dell.com">support.ap.dell.com</a>  Soporte técnico (OptiPlex, Latitude y Dell Precision)  Soporte técnico (PowerApp, PowerEdge, PowerConnect y PowerVault)  Atención al cliente (Penang, Malasia)  Ventas corporativas  Ventas de transacciones	gratuito: 1800 0060 07  gratuito: 1800 0600 09  604 633 4949  gratuito: 1800 006 009  gratuito: 1800 006 006

<b>País (ciudad) Código de acceso internacional Código nacional Código de ciudad</b>	<b>Departamento o área de servicio, sitio Web y dirección de correo electrónico</b>	<b>Códigos de área, números locales y números gratuitos</b>
Taiwán Código de acceso internacional: 002 Código nacional: 886	Sitio Web: <a href="http://support.ap.dell.com">support.ap.dell.com</a> Correo electrónico: <a href="mailto:ap_support@dell.com">ap_support@dell.com</a> Soporte técnico (OptiPlex, Latitude, Inspiron, Dimension, electrónica y accesorios) Soporte técnico (PowerApp, PowerEdge, PowerConnect y PowerVault) Ventas de transacciones Ventas corporativas	gratuito: 00801 86 1011 gratuito: 00801 60 1256 gratuito: 00801 65 1228 gratuito: 00801 651 227
Trinidad/Tobago	Soporte general	1-800-805-8035
Uruguay	Soporte general	gratuito: 000-413-598-2521
Venezuela	Soporte general	8001-3605



# Glosario

**Ancho de banda:** Número de ciclos por segundo (hercios) que expresa la diferencia entre las frecuencias límite superior e inferior de una banda de frecuencia. Hace referencia también al ancho de una banda de frecuencias.

**Brillo:** Cantidad de luz que emite una pantalla, una pantalla de proyección o un dispositivo de proyección. El brillo de un proyector se mide en lúmenes ANSI.

**Compresión:** Función que elimina las líneas de resolución de la imagen para que ésta se ajuste al área de la pantalla.

**Compresión SVGA:** Función concebida para proyectar una imagen de 800 x 600 en un proyector VGA. Para ello, es necesario comprimir la señal original de 800 x 600. Los datos muestran toda la imagen únicamente con dos tercios de los píxeles (307.000 frente a 480.000). La imagen resultante tiene tamaño SVGA, pero se sacrifica parte de la calidad de la imagen. Si emplea un ordenador SVGA, obtendrá mejores resultados si conecta el VGA a un proyector VGA.

**Compresión SXGA:** El empleo de la compresión SXGA, que se aplica a proyectores XGA, permite a estos proyectores manejar una resolución SXGA de hasta 1.280 x 1.024.

**Compresión XGA:** El empleo de la compresión XGA, que se aplica a proyectores SVGA, permite a estos proyectores manejar una resolución XGA de 1.024 x 768.

**Corrección clave:** Dispositivo que corrige la distorsión (por lo general un efecto del tipo ampliación de la parte superior y reducción de la inferior) de una imagen proyectada a causa de un ángulo incorrecto entre la pantalla y el proyector.

**dB (decibelio):** Unidad que se emplea para expresar una diferencia relativa en potencia o intensidad, generalmente entre dos señales acústicas o eléctricas, equivalente a diez veces el logaritmo común de la relación entre los dos niveles.

**Distancia máxima:** La distancia que se puede guardar entre la pantalla y el proyector para proyectar una imagen que se pueda utilizar (con claridad suficiente) en una sala totalmente oscura.

**Distancia mínima:** Posición más cercana que permite a un proyector enfocar una imagen en una pantalla.

**DLP (Digital Light Processing, Procesamiento digital de la luz):** Tecnología de pantallas reflectantes desarrollada por Texas Instruments que emplea pequeños espejos manipulados. La luz pasa a través de un filtro de color y se envía a los espejos DLP, que disponen los colores RGB en una imagen proyectada en una pantalla, también se conoce como DMD (Digital Micro-Mirror Device).

**DMD** (digital Micro- Mirror Device, dispositivo digital de microespejos): Cada DMD está compuesto por miles de espejos microscópicos inclinables de aleación de aluminio sobre una base oculta.

**DVI** (Digital Visual Interface, interfaz visual digital): Define la interfaz digital entre dispositivos digitales, como proyectores, y ordenadores personales. En el caso de dispositivos que admiten DVI, se puede establecer una conexión digital a digital que elimine la conversión a analógica y, por tanto, proporcione una imagen perfecta.

**Frecuencia:** Velocidad de repetición, en ciclos por segundo, de las señales eléctricas. Se mide en hercios.

**Hz** (hercio): Frecuencia de una señal alterna. Consulte Frecuencia.

**Lámpara de halogenuro metálico:** Tipo de lámpara que se emplea en gran parte de los proyectores de gama media y en todos los proyectores portátiles de última generación. La “vida media” de estas lámparas es de 1.000 a 2.000 horas. Esto quiere decir que pierden intensidad (brillo) poco a poco con el uso y que, en el punto de “vida media”, tiene la mitad de brillo que cuando eran nuevas. La luz que emiten estas lámparas tiene una temperatura muy elevada, parecida a la de las lámparas de vapor de mercurio que se utilizan para la iluminación de las calles. Su color blanco es “extremadamente” blanco (con un ligero toque azulado) lo que hace que el color blanco de las lámparas halógenas parezca más amarillo cuando se comparan.

**Lente de ampliación:** Lente con una longitud de enfoque variable que permite al operador mover la vista hacia delante o hacia atrás agrandando o reduciendo la imagen.

**Longitud de enfoque:** Distancia desde la superficie de la lente a su punto de enfoque.

**Lumen ANSI:** Estándar para la medición de la salida de luz que se emplea para establecer comparaciones entre proyectores.

**Luz de fondo:** Guarda relación con el mando a distancia o el panel de control de un proyector, que dispone de botones y controles que se iluminan.

**Motor de ampliación:** Lente de ampliación que permite ampliar la imagen gracias al control de un motor, que generalmente se maneja desde el panel de control y desde el mando a distancia.

**NTSC:** Estándar estadounidense para transmisiones y vídeo.

**PAL:** Estándar europeo e internacional para transmisiones y vídeo. Tiene mayor resolución que el estándar NTSC.

**Pantalla en diagonal:** Método que se utiliza para medir el tamaño de una pantalla o una imagen proyectada. Realiza la medición de una esquina a la esquina contraria. Una pantalla de 9 pies de alto y 12 de ancho, tiene una diagonal de 15 pies. En este documento se supone que las dimensiones diagonales corresponden a la relación habitual 4:3 de una imagen de ordenador, como en el ejemplo anterior.

**Puntero láser:** Un pequeño lápiz o puntero alargado que contiene un pequeño láser que funciona con pilas y que puede proyectar un pequeño rayo de luz roja (por lo general) y de alta intensidad que se ve inmediatamente con claridad en la pantalla.

**Relación de aspecto:** La relación de aspecto más común es 4:3 (4 por 3). Los primeros formatos de vídeo para televisión y ordenador tienen una relación de aspecto de 4:3, lo que significa que el ancho de la imagen es  $\frac{4}{3}$  de la altura.

**Relación de la lente de ampliación:** Se trata de la relación entre la imagen mayor y menor que una lente puede proyectar desde una distancia determinada. Por ejemplo, una relación de la lente de ampliación de 1.4:1 significa que una imagen de 10 pies sin ampliación sería una imagen de 14 pies con ampliación total.

**Reversión de imagen:** Función que permite dar la vuelta a la imagen horizontalmente. Cuando se utiliza en un entorno de proyección normal, los textos, los gráficos, etc. están al revés. La imagen al revés se emplea para la proyección posterior.

**RGB (Red, Green, Blue (Rojo, Verde, Azul)):** Se usa generalmente para describir un monitor que precisa de señales independientes para cada uno de los tres colores.

**S-Vídeo:** Estándar de transmisión de vídeo que utiliza un conector mini-DIN de cuatro contactos para enviar la información de vídeo por dos cables de señal que reciben el nombre de luminancia y (brillo, Y) crominancia (color, C). También se conoce al sistema S-Vídeo como Y/C.

**SECAM:** Estándar francés e internacional para transmisiones y vídeo. Tiene mayor resolución que el estándar NTSC.

**SVGA (Super Video Graphics Array, matriz de gráficos de vídeo súper):** Conteo de 800 x 600 píxeles.

**SXGA (Super Ultra Graphics Array, matriz de gráficos ultra súper):** Conteo de 1.280 x 1.024 píxeles.

**Tamaño máximo de imagen:** La mayor imagen que puede emitir un proyector en una sala oscura. Generalmente, este tamaño está limitado por el alcance del enfoque óptico.

**Tasa de contraste:** Rango de valores de claridad y oscuridad de una imagen o relación entre los valores máximo y mínimo. Existen dos métodos en el sector de la proyección para medir dicha relación:

**1 Completo encendido/apagado:** Mide la relación de la salida de luz de una imagen completamente blanca (completo encendido) y la salida de luz de una imagen completamente negra (completo apagado).

**2 ANSI:** Mide un patrón de 16 rectángulos blancos y negros alternos. La salida de luz promedio de los rectángulos blancos se divide entre la salida de luz promedio de los rectángulos negros a fin de determinar la tasa de contraste ANSI.

Para un mismo proyector, el contraste *Completo encendido/apagado* es siempre un número mayor que el contraste ANSI.

**Temperatura del color:** Método que se emplea para medir el nivel de blancura de una fuente de luz. Las lámparas de halogenuro metálico tienen una temperatura superior en comparación con las luces halógenas o incandescentes.

**UXGA** (Ultra Extended Graphics Array, matriz de gráficos ampliada ultra):  
Conteo de 1.600 x 1.200 píxeles.

**VGA** (Video Graphics Array, matriz de gráficos de vídeo):  
Conteo de 640 x 480 píxeles.

**Vídeo componente:** Método concebido para emitir vídeos de calidad en un formato que contiene todos los componentes originales de la imagen. A estos componentes se les denomina luma o croma y se definen como Y'Pb'Pr' en el caso de un componente analógico, y como Y'Cb'Cr' en el caso de un componente digital. El vídeo componente está disponible en proyectores y reproductores de DVD.

**Vídeo compuesto:** Señal de la imagen combinada, incluidas las señales de sincronismo y borrado verticales y horizontales.

**XGA** (Extra Video Graphics Array, matriz de gráficos de vídeo extra):  
Conteo de 1.024 x 768 píxeles.

# Índice

## A

- ampliación y del enfoque del proyector, ajuste de la, 224
- ampliación, lengüeta de, 224
- enfoque, anillo de, 224

## C

- conexión, puertos de
  - entrada de audio, conector de, 215
  - entrada VGA (D-sub), conector de, 215
  - infrarrojos, receptor de, 215
  - RS232, conector, 215
  - salida VGA (ciclo monitor), 215
  - S-Vídeo, conector, 215
  - USB, conector, 215
  - vídeo compuesto, conector de, 215
- control, panel de, 225

## D

- Dell
  - contactar, 247

## E

- en pantalla, menú
  - administración, 231
  - audio, 230
  - idioma, 232
  - imagen del ordenador, 233
    - Frecuencia, 233
    - pista, 233
  - imagen, Toda la, 228
    - Blanco, Int., 230
    - Degamma, 230
  - vídeo, Imagen de, 234
- especificaciones
  - alimentación, fuente de, 241
  - ambiente, 242
  - audio, 242
  - brillo, 241
  - color visible, 241
  - compatibilidad, modos de, 245
  - conectores E/S, 242
  - contraste, tasa de, 241
  - dimensiones, 242
  - energía, consumo de, 241
  - Frecuencia H., 241
  - Frecuencia V., 241
  - lámpara, 241
  - lente de proyección, 241
  - luz, válvula de, 241

- pantalla de proyección, tamaño de la, 241
- peso, 242
- píxeles, número de, 241
- proyección, distancia de, 241
- regulación, 242
- RS232, asignación de contactos, 243
- rueda del color, velocidad de la, 241
- ruido, nivel de, 242
- uniformidad, 241
- vídeo, compatibilidad del, 241

## I

- imagen proyectada, ajuste de la, 222
- altura del proyector, ajuste de la, 222
- proyector, bajada del
  - ajuste de inclinación, rueda de, 222
  - elevador, botón del, 222
  - elevador, pie del, 222
- imagen proyectada, ajuste del tamaño de la, 238

## L

- lámpara, cambio de la, 238

## M

- mando a distancia, 214, 226
- Menú en pantalla, 228

## P

- problemas, solución de, 235
  - autodiagnóstico, 238
  - contacto con Dell, 235
  - mando a distancia, 237
- proyector, conexión del
  - alimentación, cable de, 216-219
  - cable compuesto, conexión mediante un, 218
  - cable de componente, conexión mediante un, 217
  - caja de control comercial RS232, 219
  - caja de control comercial RS232, conexión mediante una, 219
  - D-sub a D-sub, cable, 216
  - D-sub a HDTV/cable de componente, 217
  - instalación profesional, opciones, 218
  - mando a distancia con cable RS232, instalación, 218
  - ordenador, a un, 216
  - PC, conexión con, 218
  - RS232, cable, 218-219

- S-Vídeo, cable, 217
- USB a USB, cable, 216
- vídeo compuesto,  
cable de, 218

- proyector, encendido y  
apagado del
  - proyector, apagado del, 221
  - proyector, encendido del, 221

## **R**

- RS232, asignación de contactos
  - RS232, protocolo, 243
    - comandos de control, lista  
de, 244
    - comandos de control,  
sintaxis, 243
    - comunicación,  
configuración de la, 243

## **S**

- soporte
  - contactar con Dell, 247

## **U**

- unidad principal, 214
  - ampliación, lengüeta de, 214
  - elevador, botón del, 214
  - enfoque, anillo de, 214
  - lentes, 214
  - panel de control, 214





Proiettore Dell™ 1100MP

# Manuale dell'utente

## Note, avvisi e messaggi di attenzione



**NOTA:** una NOTA indica un'informazione importante che consente di utilizzare al meglio il proiettore.



**AVVISO:** un AVVISO può indicare un potenziale danno a livello di hardware o una perdita di dati e consiglia come evitare il problema.



**ATTENZIONE:** un messaggio di ATTENZIONE indica un rischio di danni alla proprietà, lesioni personali o morte.

---

Le informazioni presenti in questo documento sono soggette a modifica senza preavviso.  
© 2006 Dell Inc. Tutti i diritti riservati.

È severamente vietata la riproduzione, con qualsiasi strumento, senza l'autorizzazione scritta di Dell Inc.

Marchi di fabbrica usati nel presente documento: *Dell* e il logo *DELL* sono marchi di fabbrica di Dell Inc.; *DLP* e *Texas Instruments* sono marchi di fabbrica di Texas Instruments Corporation; *Microsoft* e *Windows* sono marchi registrati di Microsoft Corporation; *Macintosh* è un marchio registrato di Apple Computer, Inc.

Altri marchi di fabbrica e nomi commerciali possono essere utilizzati in questo documento sia in riferimento alle aziende che rivendicano il marchio e i nomi che ai prodotti stessi. Dell Inc. nega qualsiasi partecipazione di proprietà relativa a marchi di fabbrica e nomi commerciali diversi da quelli di sua proprietà.

Limitazioni e dichiarazioni di non responsabilità

Le informazioni contenute nel presente documento, inclusi tutti i messaggi di attenzione, le istruzioni, le conformità normative e le certificazioni, si basano su dichiarazioni fornite a Dell dal produttore e non sono state verificate né testate in modo indipendente da Dell. Dell declina ogni responsabilità in relazione a qualsiasi incorrettezza di tali informazioni.

Tutte le dichiarazioni o le rivendicazioni riguardanti le proprietà, le funzionalità, le velocità o le qualifiche della parte menzionata nel presente documento sono state fatte dal produttore e non da Dell. Dell non può essere in alcun modo considerata responsabile per la precisione, la completezza o la validità di tali dichiarazioni.

---

Febbraio 2006 Rev. A02

# Sommario

<b>1</b>	<b>Proiettore Dell™</b>	
	Informazioni sul proiettore . . . . .	286
<b>2</b>	<b>Collegamento del proiettore</b>	
	<b>Collegamento a un computer</b> . . . . .	<b>288</b>
	<b>Collegamento di un lettore DVD, un decoder digitale, un videoregistratore o un televisore</b> . . . . .	<b>289</b>
	Collegamento mediante un cavo componente . . . . .	289
	Collegamento mediante un cavo S-Video . . . . .	289
	Collegamento mediante un cavo composito . . . . .	290
	<b>Collegamento a un telecomando RS232 con fili</b> . . . . .	<b>290</b>
	Collegamento a un computer . . . . .	290
	Collegamento mediante un quadro di controllo RS232 commerciale . . . . .	291
<b>3</b>	<b>Utilizzo del proiettore</b>	
	<b>Accensione del proiettore</b> . . . . .	<b>293</b>
	<b>Spegnimento del proiettore</b> . . . . .	<b>293</b>
	<b>Regolazione dell'immagine proiettata</b> . . . . .	<b>294</b>
	Aumento dell'altezza del proiettore . . . . .	294
	Diminuzione dell'altezza del proiettore . . . . .	294

<b>Regolazione delle dimensioni dell'immagine di proiezione</b> . . . . .	<b>296</b>
<b>Regolazione dello zoom e del fuoco del proiettore</b> . . . . .	<b>297</b>
<b>Utilizzo del pannello di controllo</b> . . . . .	<b>298</b>
<b>Utilizzo del telecomando</b> . . . . .	<b>299</b>
<b>Utilizzo dell'OSD (On-Screen Display)</b> . . . . .	<b>301</b>
Menu principale . . . . .	301
Menu Tutto schermo . . . . .	302
Menu Audio . . . . .	303
Menu Gestione . . . . .	304
Menu Lingua . . . . .	305
Menu Ripristino . . . . .	305
Menu Immagine computer . . . . .	306
Menu Immagine video . . . . .	307

## **4 Risoluzione dei problemi del proiettore**

<b>Sostituzione della lampada</b> . . . . .	<b>312</b>
---------------------------------------------	------------

## **5 Specifiche**

## **6 Come contattare Dell**

## **7 Glossario**

# Proiettore Dell™

Il proiettore viene fornito con i componenti illustrati di seguito. Verificare di aver ricevuto tutti i componenti e contattare Dell se manca qualcosa.

---

## Contenuto della confezione

---

Cavo di alimentazione (1,8 m)

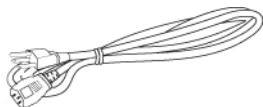

Cavo VGA (da D-sub a D-sub) (1,8 m)

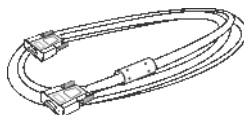

Cavo S-Video (2,0 m)

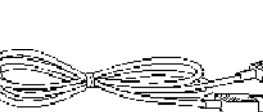

Cavo USB (1,8 m)



Cavo composito (1,8 m)



Cavo da VGA a componente (1,8 m)

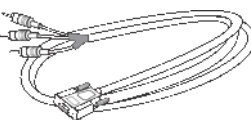

Cavo da RCA a audio (1,8 m)



Cavo da Mini pin a Mini pin (1,8 m)

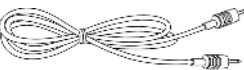

**NOTA:** le lunghezze dei cavi indicate sono valide solo per l'America.

---

**Contenuto della confezione (continua)**

---

Telecomando



Batterie

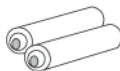

Custodia



Documentazione



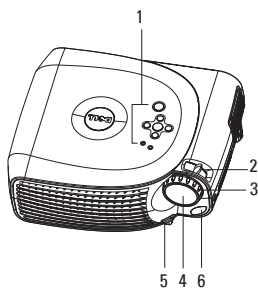

---

**Informazioni sul proiettore**

1	Pannello di controllo
2	Linguetta dello zoom
3	Anello di messa a fuoco
4	Obiettivo
5	Pulsante di sollevamento
6	Ricevitore del telecomando

# 2

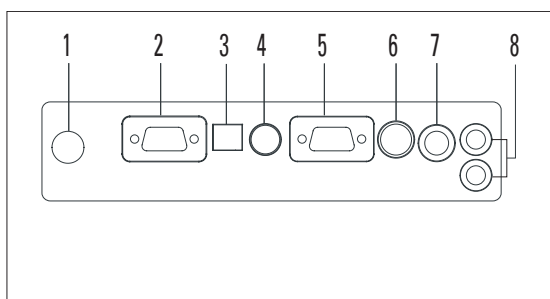
## Collegamento del proiettore



1	Ricevitore IR
2	Uscita VGA del monitor (per collegamenti in serie)
3	Connettore USB
4	Connettore RS232
5	Connettore di ingresso VGA (D-sub)
6	Connettore S-Video
7	Connettore video composito
8	Connettore di ingresso dell'audio

## Collegamento a un computer

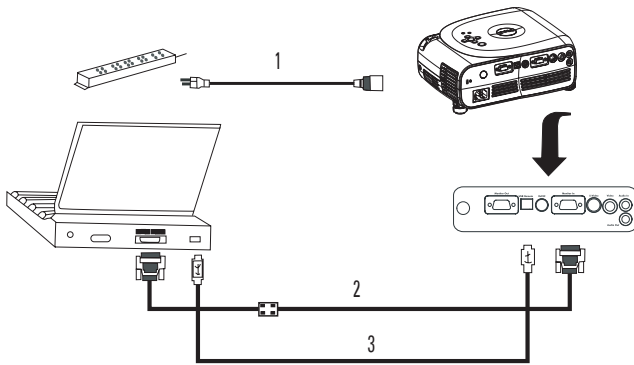

1	Cavo di alimentazione
2	Cavo da VGA a VGA
3	Cavo da USB a USB



**NOTA:** il cavo USB deve essere collegato se si desidera utilizzare le funzionalità Next Page e Previous Page del telecomando.



# Collegamento di un lettore DVD, un decoder digitale, un videoregistratore o un televisore

## Collegamento mediante un cavo componente

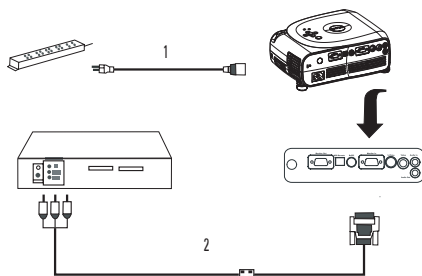

1	Cavo di alimentazione
2	Cavo da D-sub a HDTV/componente

## Collegamento mediante un cavo S-Video

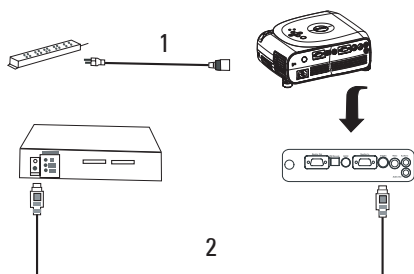

1	Cavo di alimentazione
2	Cavo S-Video

## Collegamento mediante un cavo composito

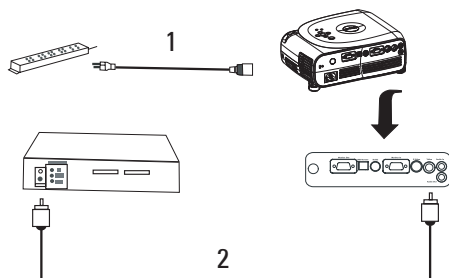

1	Cavo di alimentazione
2	Cavo video composito

## Collegamento a un telecomando RS232 con fili



**NOTA:** il cavo RS232 non viene fornito da Dell. Per ottenere il cavo e il software del telecomando RS232, contattare un esperto in installazioni.

## Collegamento a un computer

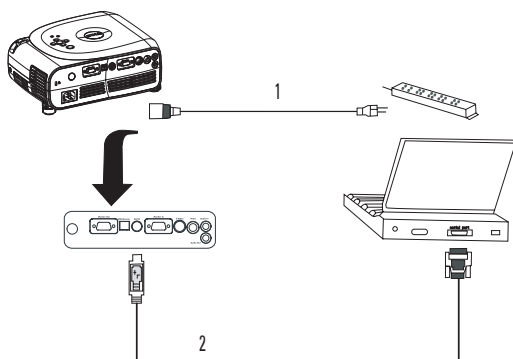

1	Cavo di alimentazione
2	Cavo RS232

## Collegamento mediante un quadro di controllo RS232 commerciale

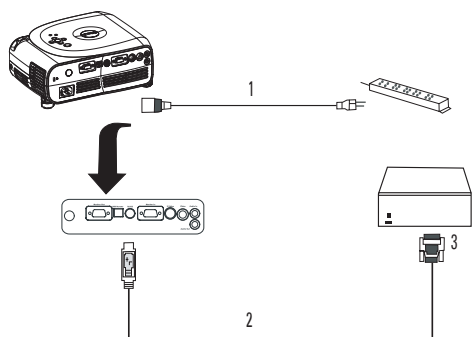

1	Cavo di alimentazione
2	Cavo RS232
3	Quadro di controllo RS232 commerciale



# Utilizzo del proiettore

## Accensione del proiettore

 **NOTA:** accendere il proiettore prima della sorgente. La luce del pulsante di accensione è di colore verde e lampeggia fino a quando non viene premuto il pulsante.

- 1 Rimuovere il cappuccio dell'obiettivo.
- 2 Collegare il cavo di alimentazione e gli altri cavi necessari. Per informazioni sul collegamento del proiettore, vedere “Collegamento del proiettore” a pagina 287.
- 3 Premere il pulsante di accensione. Per individuare il pulsante di accensione, vedere “Informazioni sul proiettore” a pagina 286. Verrà visualizzato il logo Dell per 30 secondi.
- 4 Accendere la sorgente (computer, lettore DVD e così via). La sorgente viene rilevata automaticamente.

 **NOTA:** attendere qualche istante per consentire al proiettore di cercare la sorgente.

Se viene visualizzato il messaggio “Ricerca . . .”, assicurarsi che tutti i cavi necessari siano collegati in modo corretto.

Se al proiettore sono collegate più sorgenti, premere il pulsante **Source** (sorgente) del telecomando o del pannello di controllo per selezionare la sorgente desiderata.

## Spegnimento del proiettore

 **AVVISO:** non scollegare il proiettore prima di avere completato la procedura di spegnimento descritta di seguito.

- 1 Premere il pulsante di accensione.
- 2 Premere di nuovo il pulsante di accensione. Le ventole di raffreddamento continueranno a funzionare per 90 secondi.

**3** Scollegare il cavo di alimentazione dalla presa elettrica e dal proiettore.



**NOTA:** se si preme il pulsante di accensione mentre il proiettore è in funzione, viene visualizzato il seguente messaggio:

“ Premere il pulsante di accensione per spegnere il proiettore. Prima di scollegare o riavviare il proiettore, lasciare che si raffreddi per 90 secondi.” Il messaggio scompare automaticamente dopo 5 secondi. In alternativa, è possibile premere qualsiasi pulsante del pannello di controllo.

## Regolazione dell'immagine proiettata

### Aumento dell'altezza del proiettore

- 1** Premere il pulsante di sollevamento.
- 2** Sollevare il proiettore fino a raggiungere l'angolo di visualizzazione desiderato, quindi rilasciare il pulsante per bloccare in posizione il piedino di sollevamento.
- 3** Utilizzare la ruota di regolazione dell'inclinazione per ottimizzare l'angolo di visualizzazione. Se necessario, premere i pulsanti di sollevamento laterali per sollevare il lato posteriore del proiettore fino a raggiungere l'angolo di visualizzazione desiderato.

### Diminuzione dell'altezza del proiettore

- 1** Premere il pulsante di sollevamento.
- 2** Abbassare il proiettore, quindi rilasciare il pulsante per bloccare in posizione il piedino di sollevamento.

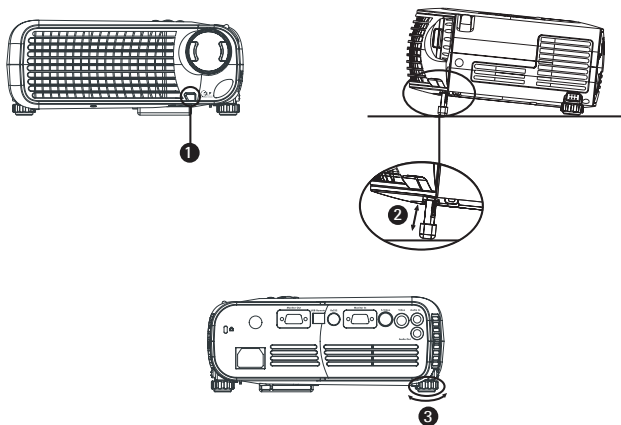

1	Pulsante di sollevamento
2	Piedino di sollevamento
3	Ruota di regolazione dell'inclinazione

# Regolazione delle dimensioni dell'immagine di proiezione

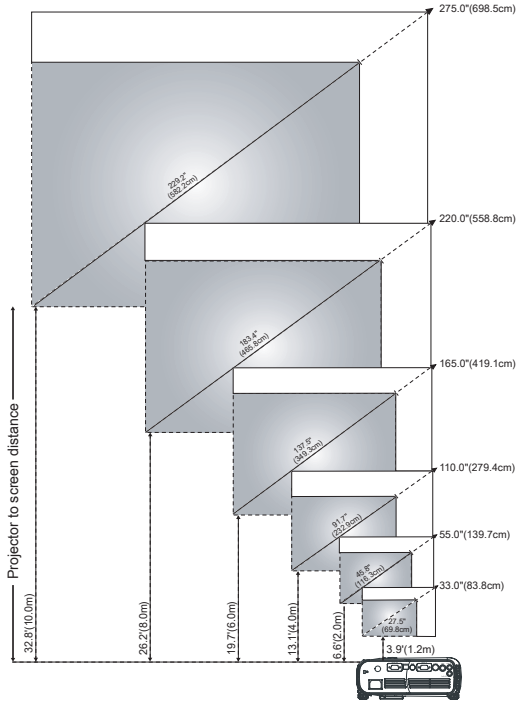

Schermo (diagonale)	Max.	33,0" (83,8 cm)	55,0" (139,7 cm)	110,0" (279,4 cm)	165,0" (419,1 cm)	220,0" (558,8 cm)	275,0" (698,5 cm)
	Min.	27,5" (69,8 cm)	45,8" (116,3 cm)	91,7" (232,9 cm)	137,5" (349,3 cm)	183,4" (465,8 cm)	229,2" (582,2 cm)
Dimensioni dello schermo	Max. (LxH)	26,4" x 19,8"	44,0" x 33,0"	88,0" x 66,0"	132,0" x 99,0"	176,0" x 132,0"	220,0" x 165,0"
		67,1 cm x 50,3 cm	111,8 cm x 83,8 cm	223,5 cm x 167,6 cm	335,3 cm x 251,5 cm	447,0 cm x 335,3 cm	558,8 cm x 419,1 cm
	Min. (LxH)	22,0" x 16,5"	36,7" x 27,5"	73,3" x 55,0"	110,0" x 82,5"	146,7" x 110,0"	183,4" x 137,5"
		55,9 cm x 41,9 cm	93,2 cm x 69,8 cm	186,2 cm x 139,7 cm	279,4 cm x 209,6 cm	372,6 cm x 279,4 cm	465,8 cm x 349,3 cm
Distanza	3,9 piedi (1,2 m)	6,6ft (2,0 m)	13,1ft (4,0 m)	19,7ft (6,0 m)	26,2ft (8,0 m)	32,8ft (10,0 m)	

\*Questo schema è riportato solo a scopo di riferimento.



## Regolazione dello zoom e del fuoco del proiettore

**⚠ ATTENZIONE:** per evitare danni al proiettore, prima di spostarlo o inserirlo nella relativa custodia assicurarsi che l'obiettivo zoom e il piedino di sollevamento siano completamente retratti.



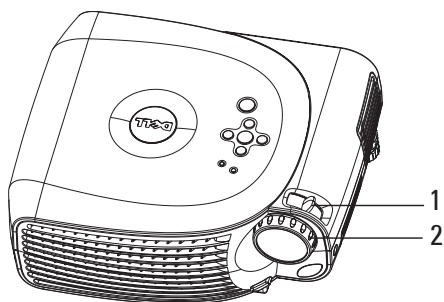

- 1 Per eseguire lo zoom avanti e indietro, ruotare la linguetta dello zoom.
- 2 Ruotare l'anello di messa a fuoco fino a quando l'immagine non è chiara.  
Il proiettore mette a fuoco a una distanza compresa tra 3,9 e 32,8 piedi (1,2 - 10 m).

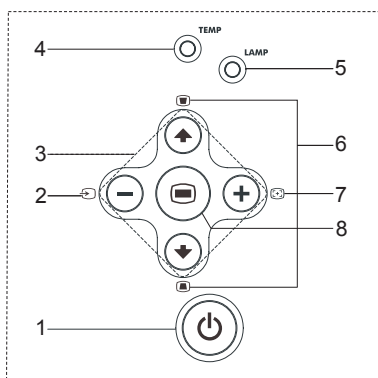

1	Linguetta dello zoom
2	Anello di messa a fuoco

## Utilizzo del pannello di controllo





1 Accensione	Consente di accendere e spegnere il proiettore. Per ulteriori informazioni, vedere “Accensione del proiettore” a pagina 293 e “Spegnimento del proiettore” a pagina 293.
2 Sorgente	Consente di spostarsi tra le sorgenti Analogico RGB, Composito, Component-i, S-Video e Analogico YPbPr quando al proiettore sono collegate più sorgenti.
3 Quattro tasti di direzione	I quattro tasti di direzione     consentono di spostarsi tra le schede dell'OSD.
4 Spia di segnalazione TEMP	<ul style="list-style-type: none"> <li>• Quando la spia Temp è di colore arancione fisso, il proiettore si è surriscaldato. Il display si spegne automaticamente. Riaccendere il display dopo che il proiettore si sarà raffreddato. Se il problema persiste, contattare Dell.</li> <li>• Quando la spia Temp è di colore arancione lampeggiante, si è verificato un guasto di una ventola del proiettore e il proiettore si spegne automaticamente. Se il problema persiste, contattare Dell.</li> </ul>
5 Spia di segnalazione LAMP	Quando la spia Lamp è di colore arancione fisso, è necessario sostituire la lampada.

6 Regolazione della distorsione trapezoidale	Se l'immagine non è perpendicolare allo schermo, non appare quadrata. Questi pulsanti consentono di regolare la distorsione dell'immagine causata dall'inclinazione del proiettore ( $\pm 16$ gradi).
7 Risincronizzazione	Consente di sincronizzare il proiettore con la sorgente di ingresso. Il pulsante di risincronizzazione non funziona quando l'OSD (On-Screen Display) è visualizzato.
8 Menu	Consente di attivare l'OSD. Utilizzare i tasti di direzione e il pulsante Menu per spostarsi all'interno dell'OSD.

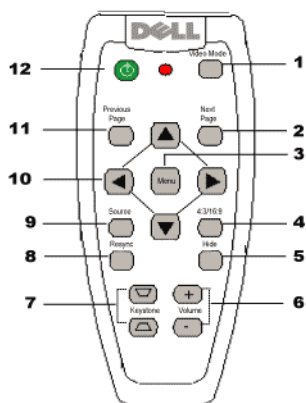
## Utilizzo del telecomando











1 Video Mode	Premere una volta questo pulsante per visualizzare la modalità di visualizzazione corrente. Premere una seconda volta questo pulsante per spostarsi tra le modalità PC, Movie, sRGB e Utente.
--------------	-----------------------------------------------------------------------------------------------------------------------------------------------------------------------------------------------





2	Next Page	Consente di passare alla pagina successiva.   <b>NOTA:</b> per poter utilizzare questa funzione è necessario che il cavo USB sia collegato.
3	Menu	Consente di attivare l'OSD (On-Screen Display). Utilizzare i tasti di direzione e il pulsante Menu per spostarsi all'interno dell'OSD.
4	4:3/16:9	Consente di cambiare il formato: 1:1, 16:9, 4:3.
5	Pulsante Hide	Premere una volta questo pulsante per nascondere l'immagine. Premere una seconda volta questo pulsante per visualizzare l'immagine.
6	Volume (+/-)	Questi due pulsanti consentono di aumentare (+) o diminuire (-) il volume oppure di spostarsi tra le schede dell'OSD.
7	Keystone	Se l'immagine non è perpendicolare allo schermo, non appare quadrata. Questi pulsanti consentono di regolare la distorsione dell'immagine causata dall'inclinazione del proiettore ( $\pm 16$ gradi).
8	Resync	Consente di sincronizzare il proiettore con la sorgente di ingresso. Il <b>pulsante Resync</b> non funziona quando l'OSD è visualizzato.
9	Source	Consente di spostarsi tra le sorgenti Analogico RGB, Composito, Component-i, S-Video e Analogico YPbPr quando al proiettore sono collegate più sorgenti.
10	Tasti di direzione	Utilizzare il pulsante ▲ o ▼ per selezionare le voci dell'OSD e i pulsanti ◀ e ▶ per eseguire delle regolazioni.
11	Previous Page	Consente di passare alla pagina precedente.   <b>NOTA:</b> per poter utilizzare questa funzione è necessario che il cavo USB sia collegato.
12	Accensione	Consente di accendere e spegnere il proiettore. Per ulteriori informazioni, vedere "Accensione del proiettore" a pagina 293 e "Spegnimento del proiettore" a pagina 293.

## Utilizzo dell'OSD (On-Screen Display)

Il proiettore è dotato di un OSD (On-Screen Display) in più lingue che può essere visualizzato con o senza una sorgente di ingresso collegata.

Quando è visualizzato il menu principale, è possibile premere il pulsante  o  del pannello di controllo oppure il pulsante  o  del telecomando per spostarsi tra le schede. Premere il pulsante  del pannello di controllo oppure il pulsante Menu del telecomando per selezionare un sottomenu.

Quando è visualizzato un sottomenu, è possibile premere il pulsante  o  del pannello di controllo oppure il pulsante  o  del telecomando per effettuare una selezione. Quando si seleziona una voce, il colore cambia in grigio scuro.

Utilizzare il pulsante  o  del pannello di controllo oppure i pulsanti  e  del telecomando per modificare un'impostazione.

Per uscire dall'OSD, visualizzare la scheda Esci e premere il pulsante  del pannello di controllo oppure il pulsante Menu del telecomando.

### Menu principale



## Menu Tutto schermo

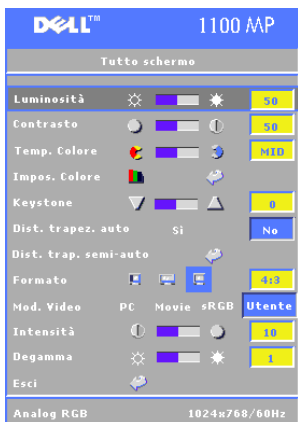

**LUMINOSITÀ**—Utilizzare i pulsanti  $\ominus$  e  $\oplus$  del pannello di controllo oppure il pulsante  $\blacktriangleleft$  o  $\blacktriangleright$  del telecomando per regolare la luminosità dell'immagine.

**CONTRASTO**—Utilizzare i pulsanti  $\ominus$  e  $\oplus$  del pannello di controllo oppure il pulsante  $\blacktriangleleft$  o  $\blacktriangleright$  del telecomando per regolare il grado di differenza tra le parti più chiare e più scure dell'immagine. La regolazione del contrasto modifica la quantità di bianco e di nero presente nell'immagine.

**TEMP. COLORE**—Consente di regolare la temperatura di colore. Più la temperatura è elevata, più lo schermo tende al blu. Più la temperatura è bassa, più lo schermo tende al rosso.

La modalità Utente attiva i valori nel menu delle impostazioni dei colori.

**IMPOS. COLORE**—Consente di regolare manualmente i colori rosso, verde e blu.

**KEYSTONE**—Consente di regolare la distorsione dell'immagine causata dall'inclinazione del proiettore ( $\pm 16$  gradi).

**DIST. TRAPEZ. AUTO**—Selezionare **Si** per attivare la correzione automatica della distorsione verticale delle immagini causata dall'inclinazione del proiettore. Per regolare manualmente la distorsione trapezoidale, premere il pulsante  $\oplus$  del pannello di controllo oppure il pulsante Menu del telecomando.

**DIST. TRAP. SEMI-AUTO**—Premere il pulsante  $\oplus$  del pannello di controllo oppure il pulsante Menu del telecomando per attivare la *correzione trapezoidale automatica*.

**FORMATO**—Selezionare un formato per regolare la visualizzazione dell'immagine.

- 1:1: la sorgente di ingresso visualizza l'immagine senza modificarne le proporzioni. Applicare il formato 1:1 quando si utilizza uno dei seguenti cavi:
  - Cavo VGA, con una risoluzione inferiore a XGA (1024 x 768) nel computer
  - Cavo componente (576p/480i/480p)
  - Cavo S-Video
  - Cavo composito

- 16:9: la sorgente di ingresso modifica le proporzioni dell'immagine in base alla larghezza dello schermo.
- 4:3: la sorgente di ingresso modifica le proporzioni dell'immagine in base allo schermo.

Applicare il formato 16:9 o 4:3 quando si utilizza uno dei seguenti elementi:

- Risoluzione del computer superiore a XGA
- Cavo componente (1080i o 720p)

**MOD. VIDEO**—Selezionare una modalità per ottimizzare l'immagine visualizzata in base all'utilizzo del proiettore: **Movie**, **PC**, **sRGB** (consente di ottenere una rappresentazione dei colori più accurata) o **Utente** (consente di impostare le impostazioni preferite). Se si modificano le impostazioni di **Intensità b.** o **Degamma**, il proiettore attiverà automaticamente la modalità **Utente**.

**INTENSITÀ B.**—Selezionare 0 per massimizzare la riproduzione dei colori e 10 per massimizzare la luminosità.

**DEGAMMA**—Impostare un valore compreso tra 1 e 6 per modificare le prestazioni dei colori visualizzati. L'impostazione predefinita è 0.

## Menu Audio



**VOLUME**—Premere il pulsante  $\ominus$  del pannello di controllo oppure il pulsante - del telecomando per diminuire il volume. Premere il pulsante  $\oplus$  del pannello di controllo oppure il pulsante + del telecomando per aumentare il volume.

**MUTE**—Consente di azzerare il volume.

## Menu Gestione

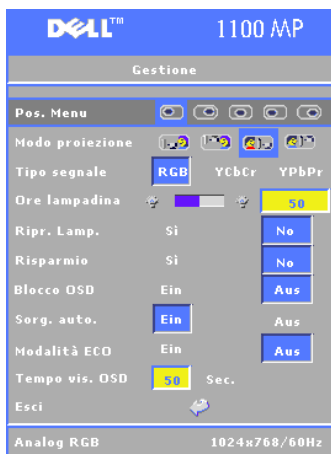

**POS. MENU**—Selezionare la posizione dell'OSD sullo schermo.

**MODO PROIEZ.**—Selezionare la modalità di visualizzazione dell'immagine:

- Proiezione anteriore - Desktop (impostazione predefinita).
- Proiezione posteriore - Desktop: il proiettore inverte l'immagine ed è pertanto possibile proiettare da dietro uno schermo traslucido.
- Proiezione anteriore - Montaggio a soffitto: il proiettore capovolge sotto sopra l'immagine per la proiezione con montaggio a soffitto.
- Proiezione posteriore - Montaggio a soffitto: il proiettore inverte e capovolge sotto sopra l'immagine. È possibile proiettare con montaggio a soffitto da dietro uno schermo traslucido.

**TIPO SEGNALE**—Selezionare manualmente il tipo di segnale (RGB, YCbCr o YPbPr).

**ORE LAMPADINA**—Indica le ore di utilizzo dopo l'ultima reimpostazione del timer.

**RIPR. LAMP.**—Dopo avere installato una nuova lampada, selezionare **Sì** per reimpostare il timer.

**RISPARMIO**—Selezionare **Sì** per impostare il periodo di attesa prima dell'attivazione della modalità di risparmio. Il periodo di attesa indica per quanto tempo il proiettore dovrà rimanere in attesa senza segnali di ingresso. Trascorso questo periodo di tempo, il proiettore attiverà la modalità di risparmio e spegnerà la lampada. Il proiettore si riaccenderà quando rileverà un segnale di ingresso oppure quando verrà premuto il pulsante di accensione. Dopo due ore, il proiettore si spegne ed è necessario premere il pulsante di accensione per riaccenderlo.

**BLOCCO OSD**—Selezionare **Sì** per attivare il **Blocco OSD** in modo da nascondere il relativo menu. In alternativa, è possibile premere il pulsante del pannello di controllo oppure il pulsante Menu del telecomando per 15 secondi.







**SORG. AUTO.**—Selezionare **Attivata** (l'impostazione predefinita) per rilevare automaticamente i segnali di ingresso disponibili. Se si preme il pulsante della sorgente quando il proiettore è acceso, viene rilevato automaticamente il segnale di ingresso successivo disponibile. Selezionare **Disattivata** per bloccare il segnale di ingresso corrente. Premendo il pulsante della sorgente dopo avere selezionato **Disattivata** è possibile selezionare il segnale di ingresso da utilizzare.

**MODALITÀ ECO**—Selezionare **Attivata** per utilizzare il proiettore con un basso consumo di energia (150 watt), che consente di prolungare la durata della lampada e ottenere un funzionamento più silenzioso e una minore luminosità sullo schermo. Selezionare **Disattivata** per utilizzare il proiettore con un normale consumo di energia (200 watt).

**SCOMPARSA OSD** —Utilizzare questa funzione per impostare il periodo di tempo per cui il menu dell'OSD rimane disponibile (in caso di inattività).

## Menu Lingua



Premere il pulsante  o  del pannello di controllo oppure il pulsante  o  del telecomando per selezionare la lingua preferita per l'OSD.

Premere il pulsante  del pannello di controllo oppure il pulsante Menu del telecomando per confermare la lingua scelta.

## Menu Ripristino



Selezionare **Sì** per ripristinare le impostazioni predefinite di fabbrica del proiettore. Le voci ripristinate includono sia impostazioni dell'immagine del computer che impostazioni dell'immagine del video.

## Menu Immagine computer



**NOTA:** questo menu è disponibile solo se al proiettore è collegato un computer.

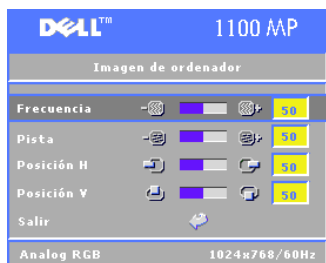

**FRECUENZA**—Consente di modificare la frequenza di clock dei dati visualizzati in modo che corrisponda alla frequenza della scheda grafica del computer. Se si nota una barra verticale con problemi di sfarfallio, utilizzare il controllo Frequenza per ridurre al minimo le barre. Questa è una regolazione di massima.

**ALLINEAMENTO**—Consente di sincronizzare la fase del segnale di visualizzazione con la scheda grafica. Se l'immagine non è fissa

o presenta problemi di sfarfallio, utilizzare il controllo **Allineamento** per correggere il problema. Questa è una regolazione di precisione.



**NOTA:** modificare prima l'impostazione del controllo Frequenza e poi quella del controllo Allineamento.

**POSIZIONE O.**—Premere il pulsante  $\ominus$  del pannello di controllo oppure il pulsante  $\blacktriangleleft$  del telecomando per regolare la posizione orizzontale dell'immagine spostandola verso sinistra. Premere il pulsante  $\oplus$  del pannello di controllo oppure il pulsante  $\blacktriangleright$  del telecomando per regolare la posizione orizzontale dell'immagine spostandola verso destra.

**POSIZIONE V.**—Premere il pulsante  $\ominus$  del pannello di controllo oppure il pulsante  $\blacktriangleleft$  del telecomando per regolare la posizione verticale dell'immagine spostandola verso il basso. Premere il pulsante  $\oplus$  del pannello di controllo oppure il pulsante  $\blacktriangleright$  del telecomando per regolare la posizione verticale dell'immagine spostandola verso l'alto.

## Menu Immagine video



**NOTA:** questo menu è disponibile solo se al proiettore è collegato a un segnale S-Video, Video (composito).

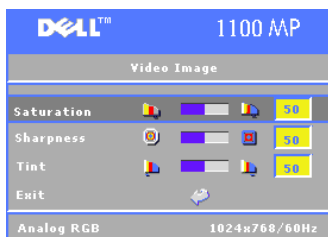

**SATURAZIONE**—Premere il pulsante  $\ominus$  del pannello di controllo oppure il pulsante  $\blacktriangleleft$  del telecomando per diminuire la quantità di colore nell'immagine. Premere il pulsante  $\oplus$  del pannello di controllo oppure il pulsante  $\blacktriangleright$  del telecomando per aumentare la quantità di colore nell'immagine.



**NITIDEZZA**—Premere il pulsante  $\ominus$  del pannello di controllo oppure il pulsante  $\blacktriangleleft$  del telecomando per diminuire la nitidezza. Premere il pulsante  $\oplus$  del pannello di controllo oppure il pulsante  $\blacktriangleright$  del telecomando per aumentare la nitidezza.





**SFUMATURA**—Premere il pulsante  $\ominus$  del pannello di controllo oppure il pulsante  $\blacktriangleleft$  del telecomando per aumentare la quantità di verde nell'immagine. Premere il pulsante  $\oplus$  del pannello di controllo oppure il pulsante  $\blacktriangleright$  del telecomando per aumentare la quantità di rosso nell'immagine.



# Risoluzione dei problemi del proiettore

Se si verificano problemi con il proiettore, seguire i suggerimenti per la risoluzione dei problemi riportati di seguito. Se il problema persiste, contattare Dell.

Problema	Soluzione possibile
L'immagine non viene visualizzata sullo schermo	<ul style="list-style-type: none"> <li data-bbox="497 627 951 683">• Assicurarsi che il cappuccio dell'obiettivo sia stato rimosso e che il proiettore sia acceso.</li> <li data-bbox="497 691 951 834">• Assicurarsi che la porta per la grafica esterna sia attivata. Se si utilizza un computer Dell portatile, premere  . Per gli altri computer, consultare la documentazione allegata.</li> </ul> <p data-bbox="497 847 912 938"><b>NOTA:</b> attendere qualche istante per consentire al proiettore di cercare la sorgente.</p> <ul style="list-style-type: none"> <li data-bbox="497 954 951 1042">• Assicurarsi che tutti i cavi siano collegati in modo corretto. Per informazioni, vedere “Collegamento del proiettore” a pagina 287.</li> <li data-bbox="497 1050 951 1106">• Assicurarsi che i piedini dei connettori non siano piegati o rotti.</li> <li data-bbox="497 1114 951 1200">• Accertarsi di avere installato la lampada in modo corretto. Per informazioni, vedere “Sostituzione della lampada” a pagina 312.</li> </ul>

<b>Problema (continua)</b>	<b>Soluzione possibile (continua)</b>
L'immagine appare solo in parte, non è visualizzata in modo corretto oppure scorre	<p><b>1</b> Premere il pulsante <b>Resync</b> (risincronizzazione) del telecomando o del pannello di controllo.</p> <p><b>2</b> Se si utilizza un computer Dell portatile, impostare la risoluzione del computer su XGA (1024 x 768):</p> <p><b>a</b> Fare clic con il pulsante destro del mouse sulla parte inutilizzata del desktop di Windows, scegliere <b>Proprietà</b> e fare clic sulla scheda <b>Impostazioni</b>.</p> <p><b>b</b> Verificare che l'impostazione sia 1024 x 768 pixel per la porta del monitor esterno.</p> <p><b>c</b> Premere  .</p> <p>Se si hanno difficoltà nel cambiare le risoluzioni oppure se il monitor si blocca, riavviare tutta l'apparecchiatura e il proiettore.</p> <p>Se non si utilizza un computer Dell portatile, consultare la documentazione allegata.</p>
La presentazione non viene visualizzata sullo schermo	Se si utilizza un computer Dell portatile, premere   .
L'immagine non è fissa o presenta problemi di sfarfallio	Regolare l'allineamento nella scheda <b>Immagine computer</b> dell'OSD.
L'immagine presenta una barra verticale con problemi di sfarfallio	Regolare la frequenza nella scheda <b>Immagine computer</b> dell'OSD.
Il colore dell'immagine non è corretto	<ul style="list-style-type: none"> <li>Se il segnale di uscita della scheda grafica è sincronizzato su Verde e si desidera visualizzare immagini VGA con un segnale di 60 Hz, accedere all'OSD scegliere <b>Gestione</b>, quindi <b>Tipo segnale</b> e infine <b>RGB</b>.</li> </ul>

<b>Problema (continua)</b>	<b>Soluzione possibile (continua)</b>
L'immagine non è a fuoco	<ol style="list-style-type: none"> <li><b>1</b> Regolare l'anello di messa a fuoco sull'obiettivo del proiettore.</li> <li><b>2</b> Assicurarsi che lo schermo di proiezione sia posizionato a una distanza corretta dal proiettore (da 3,9 piedi [1,2 m] a 32,8 piedi [10 m]).</li> </ol>
Quando si visualizza un DVD 16:9, l'immagine risulta allungata	<p>Il proiettore rileva automaticamente il DVD 16:9 e imposta il formato sullo schermo intero utilizzando l'impostazione predefinita 4:3 (Letter Box). Se l'immagine risulta ancora allungata, regolare il formato come indicato di seguito:</p> <ul style="list-style-type: none"> <li>• Se si riproduce un DVD 16:9, selezionare il tipo di formato 4:3 nel lettore DVD (se supportato).</li> <li>• Se non è possibile selezionare il tipo di formato 4:3 nel lettore DVD, selezionare il formato 4:3 nel menu <b>Tutto schermo</b> dell'OSD.</li> </ul>
L'immagine è invertita	Scegliere <b>Gestione</b> nell'OSD e regolare la modalità di proiezione.
La lampada è bruciata o emette un rumore simile a uno scoppietto	Quando la lampada sta per esaurirsi, è possibile che si bruci ed emetta un forte suono simile a uno scoppietto. In tal caso, il proiettore non si riaccende e nel display LCD viene visualizzato un messaggio che indica un difetto nella lampadina fino a quando la lampada non viene sostituita. Per sostituire la lampada, vedere "Sostituzione della lampada" a pagina 312.
Il telecomando non funziona in modo corretto o entro un raggio molto limitato	È possibile che la batteria sia scarica. In tal caso, sostituirla utilizzando due nuove batterie AAA.

<b>Problema (continua)</b>	<b>Soluzione possibile (continua)</b>
La finestra di visualizzazione dell'OSD non appare sullo schermo dopo aver premuto il pulsante <b>Menu</b> del telecomando o del pannello di controllo	Provare a eseguire le procedure descritte di seguito: <b>1</b> Premere il pulsante <b>Menu</b> del telecomando o del pannello di controllo per 15 secondi finché non viene visualizzato l'OSD. <b>2</b> Selezionare <b>Gestione</b> dall'OSD. <b>3</b> Impostare <b>Blocco OSD</b> su <b>Disattivato</b> .

## Sostituzione della lampada

Sostituire la lampada quando viene visualizzato il messaggio “La lampada sta per terminare la propria vita di esercizio. Sostituzione consigliata! [www.dell.com/lamps](http://www.dell.com/lamps)”. Se il problema persiste dopo la sostituzione della lampada, contattare Dell.



**ATTENZIONE:** la lampada può raggiungere temperature molto elevate durante l'utilizzo. Se si desidera sostituire la lampada, lasciare prima raffreddare il proiettore per almeno 30 minuti.





**ATTENZIONE:** non toccare mai la lampadina o il vetro della lampada. La lampadina potrebbe esplodere se viene maneggiata in modo non corretto, come può accadere se si tocca la lampadina stessa o il vetro della lampada.

- 1 Spegnere il proiettore e scollegare il cavo di alimentazione.
- 2 Lasciare raffreddare il proiettore per almeno 30 minuti.
- 3 Allentare le 2 viti che fissano il coperchio della lampada e rimuovere il coperchio.



- 4 Allentare le 2 viti che fissano la lampada.
- 5 Sollevare la lampada utilizzando la maniglia in metallo.
- 6 Ripetere in ordine inverso i passaggi da 1 a 5 per installare la nuova lampada.
- 7 Reimpostare il tempo di utilizzo della lampada selezionando l'icona **Ripr. Lamp.** sulla sinistra nella scheda Gestione dell'OSD.

 **NOTA:** se le lampade sostituite sono coperte da garanzia, potrebbe essere necessario restituirle a Dell. In caso contrario, contattare i responsabili del servizio smaltimento rifiuti di zona per informazioni sul più vicino centro di raccolta.

 **NOTA:** la lampada contiene mercurio. Lo smaltimento di questo materiale potrebbe essere regolamentato da norme a causa delle implicazioni ambientali. Per informazioni sullo smaltimento o sul riciclaggio, contattare le autorità locali oppure visitare il sito Web di Electronic Industries Alliance: [www.eiae.org](http://www.eiae.org).

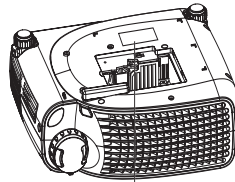
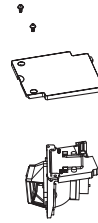

**CAUTION!**  
 CAUTION: HOT LAMP COOL FOR 30 MINUTES BEFORE REMOVING COVER TO LAMP. PROTECT EYES FROM DIRECT LIGHT. NEVER PRESSURE LAMP WITH EXCESSIVE FORCE. PROPERLY HANDLE, DISCONNECT POWER BEFORE CHANGING LAMP.  
 ATTENTION: CONSERVE LA LAMPADINA FREDDA PER 30 MINUTES AVANTI DI RIMOVERE IL COPERTE PER CARICARE LA LAMPADINA. NON COLPITE LA LAMPADINA CON FORZA ECCESSIVA. PROTEGGEVI GLI OCCHI DAL RAGGIO DIRETTO DELLA LAMPADINA. NON PRESSIONE FORZA ECCESSIVA PER CAMBIARE LA LAMPADINA.  
 BE SURE NOT TO CORRECTLY HANDLE THE LAMP. DISCONNECT ALL POWER FROM THE PROJECTOR BEFORE CHANGING THE LAMP. HANDLE THE LAMP PROPERLY TO AVOID INJURY TO YOUR EYES.



## Specifiche

Valvola amplificatrice di luminosità	Tecnologia DLP™ a doppia velocità di trasmissione dei dati (DDR) a chip singolo
Luminosità	1400 ANSI Lumens (max)
Rapporto di contrasto	2000:1 tipico (Totale On/Off)
Uniformità	80% tipica (standard giapponese - JBMA)
Lampada	Lampada UHP da 200 Watt sostituibile dall'utente con durata di 2000 ore (fino a 2500 ore in modalità eco)
Numero di pixel	800 x 600 (SVGA)
Colori visualizzabili	16,7 milioni di colori
Velocità della ruota di colori	100~127,5 Hz (2X)
Obiettivo di proiezione	F/2,5, f=28,8~34,5 mm con obiettivo zoom manuale 1,2 x
Dimensioni dello schermo di proiezione	27-275 pollici (diagonale)
Distanza di proiezione	3,9~32,8 piedi (1,2 m~10 m)
Compatibilità video	Compatibilità con NTSC, NTSC 4.43, PAL, PAL-M, PAL-N, SECAM e HDTV (1080i, 720p, 576i/P, 480i/P) Supporto di Video composito, Video componente e S-Video
Frequenza orizzontale	15-70 KHz (analogico)
Frequenza verticale	43-85 Hz (analogico)

Alimentazione	Universale 100-240V CA 50-60 Hz con ingresso PFC
Consumo elettrico	250 watt alla massima energia (tipico), 200 watt in modalità eco
Audio	1 altoparlante, RMS da 2 watt
Livello di rumore	34 dB (A) in modalità Totale On, 32 dB (A) in modalità eco
Peso	4,85 libbre (2,2 kg)
Dimensioni (L x H x D)	Esterne 9,9 x 3,96 x 8,4 ± 0,04 pollici (251 x 101 x 213 ± 1 mm)
Ambiente	Temperatura di funzionamento: 0°C–35°C (32°F–95°F) Umidità: 80% massima Temperatura di conservazione: –20°C–60°C (–4°F–140°F) Umidità: 80% massima
Conformità alle normative	FCC, CE, VCCI, UL, cUL, TÜV- GS, ICES-003, MIC, C-Tick, GOST, CCC, PSB, NOM, TÜV-S/Argentina
Connettori I/O	Alimentazione: presa di ingresso dell'alimentazione CA  Ingresso computer: un D-sub per segnali di ingresso HDTV analogico/componente  Uscita computer: un D-sub a 15 piedini  Ingresso video: un RCA video composito e un S-Video

Connettori I/O

(Seguito)

Ingresso USB: un connettore USB

Ingresso audio: una presa telefonica  
(diametro 3,5 mm)

Un connettore DIN RS232  
miniaturizzato per il controllo remoto  
del proiettore via cavo dal PC

### Assegnazione dei piedini RS232

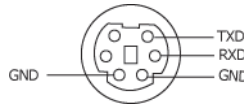

### Protocollo RS232

- Impostazioni di comunicazione

Impostazioni di connessione	Valore
Velocità in baud:	19200
Bit di dati:	8
Parità:	Nessuna
Bit di stop:	1

- Sintassi dei comandi di controllo (dal PC al proiettore)

[H][AC][SoP][CRC][ID][SoM][COMMAND]

- Esempio: accendere il proiettore

Immettere il seguente codice: 0xBE 0xEF 0x10 0x05 0x00 0xC6 0xFF  
0x11 0x11 0x01 0x00 0x01

- Elenco dei comandi di controllo

Elenco dei comandi di controllo	Codice dell'indirizzo (BYTE)	Dimensione del payload (WORD)	CRC16 per l'intero pacchetto (WORD)	ID MsG (WORD)	Dimensione MsG (WORD)	Codice del comando (BYTE)	Descrizione del comando
0xefbc	0x10	0x0005	0xffc6	0x1111	0x0001	0x01	Alimentazione
			0xbfc7			0x02	Menu
			0x7e07			0x03	Su
			0x3fc5			0x04	Giù
			0xfe05			0x05	Sinistra
			0xbe04			0x06	Destra
			0x7fc4			0x07	Risincronizzazione
			0x3fc0			0x08	Sorgente
			0xfe00			0x09	Aumento del volume
			0xbe01			0x0A	Diminuzione del volume
			0xffc3			0x0D	Azzerramento del volume
			0xbfc2			0x0E	Blocco
			0x7e02			0x0F	Scomparsa dell'immagine
			0x3fca			0x10	Modalità Video
			0x7fcb			0x13	Distorsione verticale su
			0x3e09			0x14	Distorsione verticale giù
			0x7e08			0x17	Formato (4:3/16:9)

## Modalità di compatibilità

Modalità	Risoluzione	(ANALOGICO)	
		Frequenza verticale (Hz)	Frequenza orizzontale (KHz)
VGA	640x350	70	31,5
VGA	640x350	85	37,9
VGA	640x400	85	37,9
VGA	640x480	60	31,5
VGA	640x480	72	37,9
VGA	640x480	75	37,5
VGA	640x480	85	43,3
VGA	720x400	70	31,5
VGA	720x400	85	37,9
SVGA	800x600	56	35,2
SVGA	800x600	60	37,9
SVGA	800x600	72	48,1
SVGA	800x600	75	46,9
SVGA	800x600	85	53,7
XGA	1024x768	43,4	35,5
XGA	1024x768	60	48,4
XGA	1024x768	70	56,5
XGA	1024x768	75	60,0
XGA	1024x768	85	68,7
SXGA	1280x1024	60	63,98
SXGA+	1400x1050	60	63,98
MAC LC13"	640x480	66,66	34,98
MAC II 13"	640x480	66,68	35
MAC 16"	832x624	74,55	49,725
MAC 19"	1024x768	75	60,24
MAC	1152x870	75,06	68,68
MAC G4	640x480	60	31,35
MAC G4	640x480	120	68,03
iMac DV	640x480	117	60

IMac DV	800x600	95	60
IMac DV	1024x768	75	60
IMac DV	1152x870	75	68,49
IMac DV	1280x960	75	75



# Come contattare Dell

Per contattare Dell elettronicamente, visitare i seguenti siti Web:

- [www.dell.com](http://www.dell.com)
- [support.dell.com](http://support.dell.com) (supporto tecnico)
- [premiersupport.dell.com](http://premiersupport.dell.com) (supporto tecnico per clienti nel campo dell'istruzione, clienti governativi, clienti nel campo della sanità e clienti aziendali medio/grandi, inclusi i clienti Premier, Platinum e Gold)

Per ottenere gli indirizzi dei siti Web specifici per il proprio paese, individuare la sezione appropriata nella seguente tabella.

**NOTA:** i numeri verdi possono essere usati all'interno del paese a cui si riferiscono.

Per contattare Dell, usare i numeri di telefono, i prefissi e gli indirizzi di posta elettronica riportati nella seguente tabella. Per ulteriori informazioni sui prefissi da usare, contattare un operatore locale o internazionale.

<b>Paese (città) Prefisso internazionale Prefisso del paese Prefisso della città</b>	<b>Nome del reparto o servizio, sito Web e indirizzo di posta elettronica</b>	<b>Prefissi di zona, numeri locali e numeri verdi</b>
America Latina	Supporto tecnico clienti (Austin, Texas, Stati Uniti)	512 728-4093
	Servizio clienti (Austin, Texas, Stati Uniti)	512 728-3619
	Fax (supporto tecnico e servizio clienti) (Austin, Texas, Stati Uniti)	512 728-3883
	Vendite (Austin, Texas, Stati Uniti)	512 728-4397
	Vendite via fax (Austin, Texas, Stati Uniti)	512 728-4600 o 512 728-3772
Anguilla	Supporto generale	numero verde: 800-335-0031
Antigua e Barbuda	Supporto generale	1-800-805-5924
Argentina (Buenos Aires) Prefisso internazionale: 00 Prefisso del paese: 54 Prefisso della città: 11	Sito Web: <a href="http://www.dell.com.ar">www.dell.com.ar</a> Posta elettronica: <a href="mailto:us_latam_services@dell.com">us_latam_services@dell.com</a> Posta elettronica per computer desktop e portatili: <a href="mailto:la-techsupport@dell.com">la-techsupport@dell.com</a> Posta elettronica per server e EMC: <a href="mailto:la_enterprise@dell.com">la_enterprise@dell.com</a>	
	Servizio clienti	numero verde: 0-800-444-0730
	Supporto tecnico	numero verde: 0-800-444-0733
	Servizi di supporto tecnico	numero verde: 0-800-444-0724
	Vendite	0-810-444-3355

<b>Paese (città) Prefisso internazionale Prefisso del paese Prefisso della città</b>	<b>Nome del reparto o servizio, sito Web e indirizzo di posta elettronica</b>	<b>Prefissi di zona, numeri locali e numeri verdi</b>
Antille Olandesi	Supporto generale	001-800-882-1519
Aruba	Supporto generale	numero verde: 800-1578
Australia (Sydney) Prefisso internazionale: 0011 Prefisso del paese: 61 Prefisso della città: 2	Posta elettronica (Australia): au_tech_support@dell.com Posta elettronica (Nuova Zelanda): nz_tech_support@dell.com Privati e piccole aziende Istituzioni governative e aziende Clienti privilegiati (PAD) Servizio clienti Supporto tecnico (portatili e desktop) Supporto tecnico (server e workstation) Vendite a società Operazioni di vendita Fax	1-300-655-533 numero verde: 1-800-633-559 numero verde: 1-800-060-889 numero verde: 1-800-819-339 numero verde: 1-300-655-533 numero verde: 1-800-733-314 numero verde: 1-800-808-385 numero verde: 1-800-808-312 numero verde: 1-800-818-341

<b>Paese (città) Prefisso internazionale Prefisso del paese Prefisso della città</b>	<b>Nome del reparto o servizio, sito Web e indirizzo di posta elettronica</b>	<b>Prefissi di zona, numeri locali e numeri verdi</b>
Austria (Vienna) Prefisso internazionale: 900 Prefisso del paese: 43 Prefisso della città: 1	Sito Web: <a href="http://support.euro.dell.com">support.euro.dell.com</a> Posta elettronica: tech_support_central_europe@dell.com Vendite a privati e piccole aziende Fax per privati e piccole aziende Servizio clienti per privati e piccole aziende Servizio clienti per società e clienti privilegiati Supporto tecnico per privati e piccole aziende Supporto tecnico per società e clienti privilegiati Centralino	0820 240 530 00 0820 240 530 49 0820 240 530 14 0820 240 530 16 0820 240 530 14 0660 8779 0820 240 530 00
<b>Bahamas</b>	Supporto generale	numero verde: 1-866-278-6818
<b>Barbados</b>	Supporto generale	1-800-534-3066
<b>Belgio (Bruxelles)</b> Prefisso internazionale: 00 Prefisso del paese: 32 Prefisso della città: 2	Sito Web: <a href="http://support.euro.dell.com">support.euro.dell.com</a> Posta elettronica per clienti di lingua francese: <a href="mailto:support.euro.dell.com/be/fr/emailldell/">support.euro.dell.com/be/fr/emailldell/</a> Supporto tecnico Supporto tecnico via fax Servizio clienti Vendite a società Fax Centralino	02 481 92 88 02 481 92 95 02 713 15 65 02 481 91 00 02 481 92 99 02 481 91 00
<b>Bermuda</b>	Supporto generale	1-800-342-0671

<b>Paese (città) Prefisso internazionale Prefisso del paese Prefisso della città</b>	<b>Nome del reparto o servizio, sito Web e indirizzo di posta elettronica</b>	<b>Prefissi di zona, numeri locali e numeri verdi</b>
Bolivia	Supporto generale	numero verde: 800-10-0238
Brasile	Sito Web: <a href="http://www.dell.com/br">www.dell.com/br</a>	
Prefisso internazionale: 00	Assistenza clienti, supporto tecnico	0800 90 3355
Prefisso del paese: 55	Supporto tecnico via fax	51 481 5470
Prefisso della città: 51	Fax servizio clienti	51 481 5480
	Vendite	0800 90 3390
Brunei	Supporto tecnico clienti (Penang, Malesia)	604 633 4966
Prefisso del paese: 673	Servizio clienti (Penang, Malesia)	604 633 4949
	Operazioni di vendita (Penang, Malesia)	604 633 4955
Canada (North York, Ontario)	Controllo dello stato dell'ordine in linea: <a href="http://www.dell.ca/ostatus">www.dell.ca/ostatus</a>	
Prefisso internazionale: 011	AutoTech (supporto tecnico automatizzato)	numero verde: 1-800-247-9362
	Servizio clienti (vendite a privati e piccole aziende)	numero verde: 1-800-847-4096
	Servizio clienti (imprese medio grandi, entità governative)	numero verde: 1-800-326-9463
	Supporto tecnico (vendite a privati e piccole aziende)	numero verde: 1-800-847-4096
	Supporto tecnico (imprese medio grandi, entità governative)	numero verde: 1-800-387-5757
	Vendite (privati e piccole aziende)	numero verde: 1-800-387-5752
	Vendite (imprese medio grandi, entità governative)	numero verde: 1-800-387-5755
	Vendita parti di ricambio e servizio esteso	1 866 440 3355

<b>Paese (città) Prefisso internazionale Prefisso del paese Prefisso della città</b>	<b>Nome del reparto o servizio, sito Web e indirizzo di posta elettronica</b>	<b>Prefissi di zona, numeri locali e numeri verdi</b>
Cile (Santiago) Prefisso del paese: 56 Prefisso della città: 2	Vendite, assistenza clienti e supporto tecnico	numero verde: 1230-020-4823
Cina (Xiamen) Prefisso del paese: 86 Prefisso della città: 592	Sito Web del supporto tecnico: <b>support.dell.com.cn</b>  Posta elettronica del supporto tecnico: cn_support@dell.com  Posta elettronica del servizio clienti: customer_cn@dell.com  Supporto tecnico via fax  Supporto tecnico (Dell™ Dimension™ e Inspiron™)  Supporto tecnico (OptiPlex™, Latitude™ e Dell Precision™)  Supporto tecnico (server e periferiche di archiviazione)  Supporto tecnico (proiettori, PDA, commutatori, router, ecc.)  Supporto tecnico (stampanti)  Servizio clienti  Fax servizio clienti  Privati e piccole aziende  Clienti privilegiati  Vendite a grandi imprese (GCP)  Vendite a grandi imprese, clienti chiave  Vendite a grandi imprese (zona nord)  Vendite a grandi imprese, entità governative e istituzioni scolastiche (zona nord)	592 818 1350  numero verde: 800 858 2969  numero gratuito: 800 858 0950  numero verde: 800 858 0960  numero verde: 800 858 2920  numero verde: 800 858 2311  numero verde: 800 858 2060  592 818 1308  numero verde: 800 858 2222  numero verde: 800 858 2557  numero verde: 800 858 2055  numero verde: 800 858 2628  numero verde: 800 858 2999  numero verde: 800 858 2955

<b>Paese (città) Prefisso internazionale Prefisso del paese Prefisso della città</b>	<b>Nome del reparto o servizio, sito Web e indirizzo di posta elettronica</b>	<b>Prefissi di zona, numeri locali e numeri verdi</b>
Cina (Xiamen) Prefisso del paese: 86 Prefisso della città: 592 ( <i>Seguito</i> )	Vendite a grandi imprese (zona est)	numero verde: 800 858 2020
	Vendite a grandi imprese, entità governative e istituzioni scolastiche (zona est)	numero verde: 800 858 2669
	Vendite a grandi imprese, team dedicato	numero verde: 800 858 2572
	Vendite a grandi imprese (zona sud)	numero verde: 800 858 2355
	Vendite a grandi imprese (zona ovest)	numero verde: 800 858 2811
	Vendite a grandi imprese, parti di ricambio	numero verde: 800 858 2621
Colombia	Supporto generale	980-9-15-3978
Corea (Seoul) Prefisso internazionale: 001 Prefisso del paese: 82 Prefisso della città: 2	Supporto tecnico	numero verde: 080-200-3800
	Vendite	numero verde: 080-200-3600
	Servizio clienti (Penang, Malesia)	604 633 4949
	Fax	2194-6202
	Centralino	2194-6000
	Supporto tecnico (componenti elettronici e accessori)	numero verde: 080-200-3801
Costa Rica	Supporto generale	0800-012-0435

<b>Paese (città) Prefisso internazionale Prefisso del paese Prefisso della città</b>	<b>Nome del reparto o servizio, sito Web e indirizzo di posta elettronica</b>	<b>Prefissi di zona, numeri locali e numeri verdi</b>
Danimarca (Copenaghen) Prefisso internazionale: 00 Prefisso del paese: 45	Sito Web: support.euro.dell.com Posta elettronica: support.euro.dell.com/dk/da/email dell/ Supporto tecnico Servizio rapporti clienti Servizio clienti per privati e piccole aziende Centralino (rapporti clienti) Fax centralino (rapporti clienti) Centralino (privati e piccole aziende) Fax centralino (privati e piccole aziende)	7023 0182 7023 0184 3287 5505 3287 1200 3287 1201 3287 5000 3287 5001
<b>Dominica</b>	Supporto generale	numero verde: 1-866-278-6821
<b>Ecuador</b>	Supporto generale	numero verde: 999-119
<b>El Salvador</b>	Supporto generale	01-899-753-0777
Finlandia (Helsinki) Prefisso internazionale: 990 Prefisso del paese: 358 Prefisso della città: 9	Sito Web: support.euro.dell.com Posta elettronica: support.euro.dell.com/fi/fi/ emaildell/ Supporto tecnico Servizio clienti Fax Centralino	09 253 313 60 09 253 313 38 09 253 313 99 09 253 313 00



<b>Paese (città) Prefisso internazionale Prefisso del paese Prefisso della città</b>	<b>Nome del reparto o servizio, sito Web e indirizzo di posta elettronica</b>	<b>Prefissi di zona, numeri locali e numeri verdi</b>
Francia (Parigi) (Montpellier) Prefisso internazionale: 00 Prefisso del paese: 33 Prefissi della città: (1) (4)	Sito Web: support.euro.dell.com Posta elettronica: support.euro.dell.com/fr/fr/ emaildell/	
	<b>Privati e piccole aziende</b>	
	Supporto tecnico	0825 387 270
	Servizio clienti	0825 823 833
	Centralino	0825 004 700
	Centralino (chiamate da fuori Francia)	04 99 75 40 00
	Vendite	0825 004 700
	Fax	0825 004 701
	Fax (chiamate da fuori Francia)	04 99 75 40 01
	<b>Società</b>	
	Supporto tecnico	0825 004 719
	Servizio clienti	0825 338 339
	Centralino	01 55 94 71 00
	Vendite	01 55 94 71 00
	Fax	01 55 94 71 01

<b>Paese (città) Prefisso internazionale Prefisso del paese Prefisso della città</b>	<b>Nome del reparto o servizio, sito Web e indirizzo di posta elettronica</b>	<b>Prefissi di zona, numeri locali e numeri verdi</b>
Germania (Langen) Prefisso internazionale: 00 Prefisso del paese: 49 Prefisso della città: 6103	Sito Web: support.euro.dell.com Posta elettronica: tech_support_central_ europe@dell.com Supporto tecnico Servizio clienti per privati e piccole aziende Servizio clienti per segmenti globali Servizio clienti per clienti privilegiati Servizio clienti per grandi imprese Servizio clienti per clienti pubblici Centralino	06103 766-7200 0180-5-224400 06103 766-9570 06103 766-9420 06103 766-9560 06103 766-9555 06103 766-7000
Giamaica	Supporto generale (comporre il numero solo all'interno della Giamaica)	1-800-682-3639

<b>Paese (città) Prefisso internazionale Prefisso del paese Prefisso della città</b>	<b>Nome del reparto o servizio, sito Web e indirizzo di posta elettronica</b>	<b>Prefissi di zona, numeri locali e numeri verdi</b>
Giappone (Kawasaki)	Sito Web: <a href="http://support.jp.dell.com">support.jp.dell.com</a>	
Prefisso internazionale: 001	Supporto tecnico (server)	numero verde: 0120-198-498
Prefisso del paese: 81		
Prefisso della città: 44	Supporto tecnico al di fuori del Giappone (server)	81-44-556-4162
	Supporto tecnico (Dimension e Inspiron)	numero verde: 0120-198-226
	Supporto tecnico al di fuori del Giappone (Dimension e Inspiron)	81-44-520-1435
	Supporto tecnico (Dell Precision, OptiPlex e Latitude)	numero verde: 0120-198-433
	Supporto tecnico al di fuori del Giappone (Dell Precision, OptiPlex e Latitude)	81-44-556-3894
	Supporto tecnico (PDA, proiettori, stampanti, router)	numero verde: 0120-981-690
	Supporto tecnico al di fuori del Giappone (PDA, proiettori, stampanti, router)	81-44-556-3468
	Servizio casella fax	044-556-3490
	Servizio automatizzato di ordinazione (24 ore)	044-556-3801
	Servizio clienti	044-556-4240
	Vendite ad aziende (fino a 400 dipendenti)	044-556-1465
	Vendite a clienti privilegiati (oltre 400 dipendenti)	044-556-3433
	Vendite a grandi imprese (oltre 3500 dipendenti)	044-556-3430
	Vendite al settore pubblico (agenzie governative, istituzioni scolastiche e sanitarie)	044-556-1469
	Segmento globale in Giappone	044-556-3469
	Singolo utente	044-556-1760
	Centralino	044-556-4300

<b>Paese (città) Prefisso internazionale Prefisso del paese Prefisso della città</b>	<b>Nome del reparto o servizio, sito Web e indirizzo di posta elettronica</b>	<b>Prefissi di zona, numeri locali e numeri verdi</b>
Grecia Prefisso internazionale: 00 Prefisso del paese: 30	Sito Web: support.euro.dell.com	
	Posta elettronica: support.euro.dell.com/gr/en/email dell/	
	Supporto tecnico	00800-44 14 95 18
	Supporto tecnico servizio Gold	00800-44 14 00 83
	Centralino	2108129810
	Centralino servizio Gold	2108129811
	Vendite	2108129800
	Fax	2108129812
Grenada	Supporto generale	numero verde: 1-866-540-3355
Guatemala	Supporto generale	1-800-999-0136
Guyana	Supporto generale	numero verde: 1-877-270-4609
Hong Kong Prefisso internazionale: 001 Prefisso del paese: 852	Sito Web: support.ap.dell.com	
	Posta elettronica del supporto tecnico: apsupport@dell.com	
	Supporto tecnico (Dimension e Inspiron)	2969 3188
	Supporto tecnico (OptiPlex, Latitude e Dell Precision)	2969 3191
	Supporto tecnico (PowerApp™, PowerEdge™, PowerConnect™ e PowerVault™)	2969 3196
	Servizio clienti	3416 0910
	Vendite a grandi imprese	3416 0907
	Programmi per clienti globali	3416 0908
	Medie aziende	3416 0912
	Privati e piccole aziende	2969 3105
India	Supporto tecnico	1600 33 8045
	Vendite (grandi imprese)	1600 33 8044
	Vendite (privati e piccole aziende)	1600 33 8046

<b>Paese (città) Prefisso internazionale Prefisso del paese Prefisso della città</b>	<b>Nome del reparto o servizio, sito Web e indirizzo di posta elettronica</b>	<b>Prefissi di zona, numeri locali e numeri verdi</b>
Irlanda (Cherrywood) Prefisso internazionale: 16 Prefisso del paese: 353 Prefisso della città: 1	Sito Web: support.euro.dell.com Posta elettronica: dell_direct_support@dell.com Supporto tecnico Supporto tecnico nel Regno Unito (comporre il numero solo all'interno del Regno Unito) Servizio clienti per privati Servizio clienti per piccole aziende Servizio clienti nel Regno Unito (comporre il numero solo all'interno del Regno Unito) Servizio clienti per società Servizio clienti per società (comporre il numero solo all'interno del Regno Unito) Vendite - Irlanda Vendite - Regno Unito (comporre il numero solo all'interno del Regno Unito) Fax/Fax per vendite Centralino	1850 543 543 0870 908 0800 01 204 4014 01 204 4014 0870 906 0010 1850 200 982 0870 907 4499 01 204 4444 0870 907 4000 01 204 0103 01 204 4444
Isole Cayman	Supporto generale	1-800-805-7541
Isole Turks e Caicos	Supporto generale	numero verde: 1-866-540-3355
Isole Vergini (Stati Uniti)	Supporto generale	1-877-673-3355
Isole Vergini Britanniche	Supporto generale	numero verde: 1-866-278-6820

<b>Paese (città) Prefisso internazionale Prefisso del paese Prefisso della città</b>	<b>Nome del reparto o servizio, sito Web e indirizzo di posta elettronica</b>	<b>Prefissi di zona, numeri locali e numeri verdi</b>	
<b>Italia (Milano)</b> Prefisso internazionale: <b>00</b> Prefisso del paese: <b>39</b> Prefisso della città: <b>02</b>	Sito Web: <a href="http://support.euro.dell.com">support.euro.dell.com</a>		
	Posta elettronica: <a href="mailto:support.euro.dell.com/it/it/emaildell/">support.euro.dell.com/it/it/ emaildell/</a>		
	<b>Privati e piccole aziende</b>		
	Supporto tecnico	02 577 826 90	
	Servizio clienti	02 696 821 14	
	Fax	02 696 821 13	
	Centralino	02 696 821 12	
	<b>Società</b>		
	Supporto tecnico	02 577 826 90	
	Servizio clienti	02 577 825 55	
	Fax	02 575 035 30	
	Centralino	02 577 821	
	<b>Lussemburgo</b> Prefisso internazionale: <b>00</b> Prefisso del paese: <b>352</b>	Sito Web: <a href="http://support.euro.dell.com">support.euro.dell.com</a>	
		Posta elettronica: <a href="mailto:tech_be@dell.com">tech_be@dell.com</a>	
Supporto tecnico (Bruxelles, Belgio)		3420808075	
Vendite a privati e piccole aziende (Bruxelles, Belgio)		numero verde: 080016884	
Vendite a società (Bruxelles, Belgio)		02 481 91 00	
Servizio clienti (Bruxelles, Belgio)		02 481 91 19	
Fax (Bruxelles, Belgio)		02 481 92 99	
Centralino (Bruxelles, Belgio)		02 481 91 00	

<b>Paese (città) Prefisso internazionale Prefisso del paese Prefisso della città</b>	<b>Nome del reparto o servizio, sito Web e indirizzo di posta elettronica</b>	<b>Prefissi di zona, numeri locali e numeri verdi</b>
Macao Prefisso del paese: 853	Supporto tecnico	numero verde: 0800 105
	Servizio clienti (Xiamen, Cina)	34 160 910
	Operazioni di vendita (Xiamen, Cina)	29 693 115
Malesia (Penang) Prefisso internazionale: 00 Prefisso del paese: 60 Prefisso della città: 4	Sito Web: <a href="http://support.ap.dell.com">support.ap.dell.com</a>	
	Supporto tecnico (Dell Precision, OptiPlex e Latitude)	numero verde: 1 800 88 0193
	Supporto tecnico (Dimension, Inspiron e componenti elettronici e accessori)	numero verde: 1 800 88 1306
	Supporto tecnico (PowerApp, PowerEdge, PowerConnect e PowerVault)	numero verde: 1800 88 1386
	Servizio clienti (Penang, Malesia)	04 633 4949
	Operazioni di vendita	numero verde: 1 800 888 202
Vendite a società	numero verde: 1 800 888 213	
Messico Prefisso internazionale: 00 Prefisso del paese: 52	Supporto tecnico clienti	001-877-384-8979 o 001-877-269-3383
	Vendite	50-81-8800 o 01-800-888-3355
	Servizio clienti	001-877-384-8979 o 001-877-269-3383
	Principale	50-81-8800 o 01-800-888-3355
Montserrat	Supporto generale	numero verde: 1-866-278-6822
Nicaragua	Supporto generale	001-800-220-1006

<b>Paese (città) Prefisso internazionale Prefisso del paese Prefisso della città</b>	<b>Nome del reparto o servizio, sito Web e indirizzo di posta elettronica</b>	<b>Prefissi di zona, numeri locali e numeri verdi</b>
Norvegia (Lysaker) Prefisso internazionale: 00 Prefisso del paese: 47	Sito Web: support.euro.dell.com Posta elettronica: support.euro.dell.com/no/no/email dell/ Supporto tecnico Servizio rapporti clienti Servizio clienti per privati e piccole aziende Centralino Centralino fax	671 16882 671 17575 23162298 671 16800 671 16865
Nuova Zelanda Prefisso internazionale: 00 Prefisso del paese: 64	Posta elettronica (Nuova Zelanda): nz_tech_support@dell.com Posta elettronica (Australia): au_tech_support@dell.com Supporto tecnico (computer desktop e portatili) Supporto tecnico (server e workstation) Privati e piccole aziende Istituzioni governative e aziende Vendite Fax	numero verde: 0800 446 255 numero verde: 0800 443 563 0800 446 255 0800 444 617 0800 441 567 0800 441 566



<b>Paese (città) Prefisso internazionale Prefisso del paese Prefisso della città</b>	<b>Nome del reparto o servizio, sito Web e indirizzo di posta elettronica</b>	<b>Prefissi di zona, numeri locali e numeri verdi</b>
<b>Olanda (Amsterdam)</b>	Sito Web: support.euro.dell.com	
Prefisso internazionale: 00	Supporto tecnico	020 674 45 00
Prefisso del paese: 31	Supporto tecnico via fax	020 674 47 66
Prefisso della città: 20	Servizio clienti per privati e piccole aziende	020 674 42 00
	Servizio rapporti clienti	020 674 4325
	Vendite a privati e piccole aziende	020 674 55 00
	Vendite a clienti	020 674 50 00
	Fax per vendite a privati e piccole aziende	020 674 47 75
	Fax per vendite a clienti	020 674 47 50
	Centralino	020 674 50 00
	Fax centralino	020 674 47 50
<b>Panama</b>	Supporto generale	001-800-507-0962
<b>Perù</b>	Supporto generale	0800-50-669
<b>Polonia (Varsavia)</b>	Sito Web: support.euro.dell.com	
Prefisso internazionale: 011	Posta elettronica:	
Prefisso del paese: 48	pl_support_tech@dell.com	
Prefisso della città: 22	Telefono servizio clienti	57 95 700
	Servizio clienti	57 95 999
	Vendite	57 95 999
	Fax servizio clienti	57 95 806
	Fax reception	57 95 998
	Centralino	57 95 999

<b>Paese (città) Prefisso internazionale Prefisso del paese Prefisso della città</b>	<b>Nome del reparto o servizio, sito Web e indirizzo di posta elettronica</b>	<b>Prefissi di zona, numeri locali e numeri verdi</b>
Portogallo Prefisso internazionale: 00 Prefisso del paese: 351	Sito Web: support.euro.dell.com Posta elettronica: support.euro.dell.com/pt/en/ emaildell/ Supporto tecnico Servizio clienti Vendite  Fax	707200149 800 300 413 800 300 410 o 800 300 411 o 800 300 412 o 21 422 07 10 21 424 01 12
Portorico	Supporto generale	1-800-805-7545

<b>Paese (città) Prefisso internazionale Prefisso del paese Prefisso della città</b>	<b>Nome del reparto o servizio, sito Web e indirizzo di posta elettronica</b>	<b>Prefissi di zona, numeri locali e numeri verdi</b>
Regno Unito (Bracknell) Prefisso internazionale: 00 Prefisso del paese: 44 Prefisso della città: 1344	Sito Web: <a href="http://support.euro.dell.com">support.euro.dell.com</a> Sito Web del servizio clienti: <a href="http://support.euro.dell.com/uk/en/ECare/Form/Home.asp">support.euro.dell.com/uk/en/ECare/Form/Home.asp</a> Posta elettronica: <a href="mailto:dell_direct_support@dell.com">dell_direct_support@dell.com</a>	
	Supporto tecnico (società/clienti privilegiati/PAD [più di 1000 dipendenti])	0870 908 0500
	Supporto tecnico (diretto e generale)	0870 908 0800
	Servizio clienti per clienti globali	01344 373 186
	Servizio clienti per privati e piccole aziende	0870 906 0010
	Servizio clienti per società	01344 373 185
	Servizio clienti per clienti privilegiati (500–5000 dipendenti)	0870 906 0010
	Servizio clienti per il governo centrale	01344 373 193
	Servizio clienti per il governo locale e istituzioni scolastiche	01344 373 199
	Servizio clienti per le istituzioni sanitarie	01344 373 194
	Vendite a privati e piccole aziende	0870 907 4000
	Vendite settore pubblico/società	01344 860 456
	Fax per privati e piccole aziende	0870 907 4006
Repubblica Ceca (Praga) Prefisso internazionale: 00 Prefisso del paese: 420	Sito Web: <a href="http://support.euro.dell.com">support.euro.dell.com</a> Posta elettronica: <a href="mailto:czech_dell@dell.com">czech_dell@dell.com</a>	
	Supporto tecnico	22537 2727
	Servizio clienti	22537 2707
	Fax	22537 2714
	Supporto tecnico via fax	22537 2728
	Centralino	22537 2711

<b>Paese (città) Prefisso internazionale Prefisso del paese Prefisso della città</b>	<b>Nome del reparto o servizio, sito Web e indirizzo di posta elettronica</b>	<b>Prefissi di zona, numeri locali e numeri verdi</b>
Repubblica Dominicana	Supporto generale	1-800-148-0530
Repubblica Sudafricana (Johannesburg)	Sito Web: <a href="http://support.euro.dell.com">support.euro.dell.com</a> Posta elettronica: dell_za_support@dell.com	
Prefisso internazionale: 09/091	Linea dedicata Gold	011 709 7713
Prefisso del paese: 27	Supporto tecnico	011 709 7710
Prefisso della città: 11	Servizio clienti	011 709 7707
	Vendite	011 709 7700
	Fax	011 706 0495
	Centralino	011 709 7700
Saint Kitts e Nevis	Supporto generale	numero verde: 1-877-441-4731
Saint Lucia	Supporto generale	1-800-882-1521
Saint Vincent e Grenadine	Supporto generale	numero verde: 1-877-270-4609
Singapore (Singapore)	Sito Web: <a href="http://support.ap.dell.com">support.ap.dell.com</a>	
Prefisso internazionale: 005	Supporto tecnico (Dimension, Inspiron e componenti elettronici e accessori)	numero verde: 1800 394 7430
Prefisso del paese: 65	Supporto tecnico (OptiPlex, Latitude e Dell Precision)	numero verde: 1800 394 7488
	Supporto tecnico (PowerApp, PowerEdge, PowerConnect e PowerVault)	numero verde: 1800 394 7478
	Servizio clienti (Penang, Malesia)	604 633 4949
	Operazioni di vendita	numero verde: 1 800 394 7412
	Vendite a società	numero verde: 1 800 394 7419

<b>Paese (città) Prefisso internazionale Prefisso del paese Prefisso della città</b>	<b>Nome del reparto o servizio, sito Web e indirizzo di posta elettronica</b>	<b>Prefissi di zona, numeri locali e numeri verdi</b>
Slovacchia (Praga) Prefisso internazionale: 00 Prefisso del paese: 421	Sito Web: <a href="http://support.euro.dell.com">support.euro.dell.com</a> Posta elettronica: <a href="mailto:czech_dell@dell.com">czech_dell@dell.com</a>	
	Supporto tecnico	02 5441 5727
	Servizio clienti	420 22537 2707
	Fax	02 5441 8328
	Supporto tecnico via fax	02 5441 8328
	Centralino (vendite)	02 5441 7585
Spagna (Madrid) Prefisso internazionale: 00 Prefisso del paese: 34 Prefisso della città: 91	Sito Web: <a href="http://support.euro.dell.com">support.euro.dell.com</a> Posta elettronica: <a href="mailto:support.euro.dell.com/es/es/emailldell/">support.euro.dell.com/es/es/emailldell/</a>	
	<b>Privati e piccole aziende</b>	
	Supporto tecnico	902 100 130
	Servizio clienti	902 118 540
	Vendite	902 118 541
	Centralino	902 118 541
	Fax	902 118 539
	<b>Società</b>	
	Supporto tecnico	902 100 130
	Servizio clienti	902 115 236
	Centralino	91 722 92 00
	Fax	91 722 95 83

<b>Paese (città) Prefisso internazionale Prefisso del paese Prefisso della città</b>	<b>Nome del reparto o servizio, sito Web e indirizzo di posta elettronica</b>	<b>Prefissi di zona, numeri locali e numeri verdi</b>
Stati Uniti (Austin, Texas) Prefisso internazionale: 011 Prefisso del paese: 1	Servizio automatizzato di controllo dello stato dell'ordine  AutoTech (computer portatili o desktop)  <b>Cliente privato</b> (uso domestico e piccolo ufficio)  Supporto tecnico  Servizio clienti  Supporto e servizio DellNet™  Clienti del programma EPP di acquisto da parte dei dipendenti  Sito Web per servizi finanziari: <a href="http://www.dellfinancialservices.com">www.dellfinancialservices.com</a>  Servizi finanziari (locazione/prestiti)  Servizi finanziari (clienti Dell privilegiati [DPA])  <b>Società</b>  Servizio clienti e supporto tecnico  Clienti del programma EPP di acquisto da parte dei dipendenti  Supporto tecnico per stampanti e proiettori  <b>Settore pubblico</b> (governo, istituzioni scolastiche e sanitarie)  Servizio clienti e supporto tecnico  Clienti del programma EPP di acquisto da parte dei dipendenti	numero verde: 1-800-433-9014  numero verde: 1-800-247-9362  numero verde: 1-800-624-9896  numero verde: 1-800-624-9897  numero verde: 1-877-Dellnet (1-877-335-5638)  numero verde: 1-800-695-8133  numero verde: 1-877-577-3355  numero verde: 1-800-283-2210  numero verde: 1-800-822-8965  numero verde: 1-800-695-8133  numero verde: 1-877-459-7298  numero verde: 1-800-456-3355  numero verde: 1-800-234-1490

<b>Paese (città) Prefisso internazionale Prefisso del paese Prefisso della città</b>	<b>Nome del reparto o servizio, sito Web e indirizzo di posta elettronica</b>	<b>Prefissi di zona, numeri locali e numeri verdi</b>
Stati Uniti (Austin, Texas) Prefisso internazionale: 011 Prefisso del paese: 1 ( <i>Seguito</i> )	Vendite Dell  Negozio Dell Outlet Store (computer ricondizionati da Dell)  Vendita di software e periferiche  Vendita parti di ricambio  Vendite con garanzia e servizio di assistenza estesi  Fax  Servizi Dell per utenti con problemi di udito o di linguaggio	numero verde: 1-800-289-3355  o numero verde: 1-800-879-3355  numero verde: 1-888-798-7561  numero verde: 1-800-671-3355  numero verde: 1-800-357-3355  numero verde: 1-800-247-4618  numero verde: 1-800-727-8320  numero verde: 1-877-DELLITY (1-877-335-5889)
<b>Sud Est asiatico e Paesi del Pacifico</b>	Vendite, assistenza clienti e supporto tecnico (Penang, Malesia)	604 633 4810
Svezia (Upplands Vasby) Prefisso internazionale: 00 Prefisso del paese: 46 Prefisso della città: 8	Sito Web: <a href="http://support.euro.dell.com">support.euro.dell.com</a> Posta elettronica: <a href="mailto:support.euro.dell.com/se/sv/emaildell/">support.euro.dell.com/se/sv/ emaildell/</a>  Supporto tecnico  Servizio rapporti clienti  Servizio clienti per privati e piccole aziende  Supporto per il programma EPP di acquisto da parte dei dipendenti  Supporto tecnico via fax  Vendite	08 590 05 199  08 590 05 642  08 587 70 527  20 140 14 44  08 590 05 594  08 590 05 185

<b>Paese (città) Prefisso internazionale Prefisso del paese Prefisso della città</b>	<b>Nome del reparto o servizio, sito Web e indirizzo di posta elettronica</b>	<b>Prefissi di zona, numeri locali e numeri verdi</b>
<b>Svizzera (Ginevra)</b> Prefisso internazionale: 00 Prefisso del paese: 41 Prefisso della città: 22	Sito Web: <a href="http://support.euro.dell.com">support.euro.dell.com</a> Posta elettronica: Tech_support_central_ Europe@dell.com  Posta elettronica per privati, piccole aziende e società di lingua francese: <a href="mailto:support.euro.dell.com/ch/fr/emaildell/">support.euro.dell.com/ch/fr/ emaildell/</a>	
	Supporto tecnico per privati e piccole aziende	0844 811 411
	Supporto tecnico per società	0844 822 844
	Servizio clienti (privati e piccole aziende)	0848 802 202
	Servizio clienti (società)	0848 821 721
	Fax	022 799 01 90
	Centralino	022 799 01 01
<b>Tailandia</b> Prefisso internazionale: 001 Prefisso del paese: 66	Sito Web: <a href="http://support.ap.dell.com">support.ap.dell.com</a> Supporto tecnico (OptiPlex, Latitude e Dell Precision)  Supporto tecnico (PowerApp, PowerEdge, PowerConnect e PowerVault)  Servizio clienti (Penang, Malesia)  Vendite a società  Operazioni di vendita	numero verde: 1800 0060 07  numero verde: 1800 0600 09  604 633 4949  numero verde: 1800 006 009  numero verde: 1800 006 006



<b>Paese (città) Prefisso internazionale Prefisso del paese Prefisso della città</b>	<b>Nome del reparto o servizio, sito Web e indirizzo di posta elettronica</b>	<b>Prefissi di zona, numeri locali e numeri verdi</b>
Taiwan Prefisso internazionale: 002 Prefisso del paese: 886	Sito Web: support.ap.dell.com Posta elettronica: ap_support@dell.com Supporto tecnico (OptiPlex, Latitude, Inspiron, Dimension e componenti elettronici e accessori) Supporto tecnico (PowerApp, PowerEdge, PowerConnect e PowerVault) Operazioni di vendita Vendite a società	numero verde: 00801 86 1011 numero verde: 00801 60 1256 numero verde: 00801 65 1228 numero verde: 00801 651 227
Trinidad e Tobago	Supporto generale	1-800-805-8035
Uruguay	Supporto generale	numero verde: 000-413-598-2521
Venezuela	Supporto generale	8001-3605



# Glossario

**ANSI Lumens:** uno standard per la misurazione del flusso luminoso utilizzato per il confronto tra proiettori.

**Compressione:** una funzione che elimina righe di risoluzione dall'immagine per adattarla all'area di visualizzazione.

**Correzione della distorsione trapezoidale:** un dispositivo che consente di correggere la distorsione di un'immagine proiettata, che in genere è più larga nella parte superiore e più stretta nella parte inferiore, causata dall'utilizzo di un angolo non corretto tra il proiettore e lo schermo.

**dB (decibel):** un'unità utilizzata per esprimere una differenza relativa di potenza o intensità, in genere tra due segnali acustici o elettrici, pari a dieci volte il logaritmo comune del rapporto dei due livelli.

**Dimensioni massime dell'immagine:** l'immagine più grande che un proiettore è in grado di proiettare in una sala oscurata. In genere questo dato è limitato dalla gamma focale dell'ottica.

**Distanza massima:** la distanza massima dallo schermo a cui può essere posizionato un proiettore per proiettare un'immagine utilizzabile, ovvero sufficientemente luminosa, in una sala completamente oscurata.

**Distanza minima:** la posizione più vicina da cui un proiettore può mettere a fuoco un'immagine su uno schermo.

**DLP (Digital Light Processing):** tecnologia di visualizzazione basata sulla riflessione sviluppata da Texas Instruments utilizzando piccoli specchi manipolati. La luce passa attraverso un filtro dei colori e viene inviata agli specchi DLP che dispongono i colori RGB in un'immagine proiettata sullo schermo, anche noti come DMD.

**DMD (Digital Micro- Mirror Device):** ogni DMD è costituito da migliaia di specchi microscopici in lega di alluminio oscillanti montati su un perno nascosto.

**DVI (Digital Visual Interface):** definisce l'interfaccia digitale tra dispositivi digitali quali proiettori e PC. Per i dispositivi che supportano DVI, è possibile creare un collegamento da digitale a digitale che elimina la conversione in analogico e permette pertanto di ottenere un'immagine priva di imperfezioni.

**Formato:** il formato più utilizzato è 4:3 (4 per 3). I primi formati video per la televisione e il computer utilizzano la proporzione 4:3, il che significa che la larghezza dell'immagine è pari a 4/3 volte l'altezza.

**Frequenza:** la frequenza di ripetizione in cicli per secondo dei segnali elettrici. Viene misurata in Hz.

**H<sub>z</sub>:** la frequenza di un segnale alternato. Vedere Frequenza.

**Inverti immagine:** una funzionalità che consente di capovolgere l'immagine orizzontalmente. Quando viene utilizzata in un normale ambiente di proiezione anteriore, il testo, la grafica e gli altri elementi risultano rovesciati. Questa funzione viene utilizzata per la proiezione posteriore.

**Lampada agli alogenuri metallici:** il tipo di lampada utilizzato in numerosi proiettori portatili di fascia media e in tutti quelli di fascia alta. Queste lampade in genere hanno un "periodo di dimezzamento" di 1000-2000 ore, il che significa che perdono gradualmente intensità (luminosità) a mano a mano che vengono utilizzate e al punto di "dimezzamento" hanno una luminosità pari alla metà di quella originale. Queste lampade emanano una luce con una temperatura molto alta, come le lampade a vapori di mercurio utilizzate per le illuminazioni stradali. Il bianco è "estremamente" bianco (con un'emissione di colore leggermente tendente al blu) e al confronto il bianco delle lampade alogene sembra giallino.

**Larghezza di banda:** il numero di cicli per secondo (Hertz) indicante la differenza tra le frequenze limite inferiore e superiore di una banda di frequenze. Indica anche l'ampiezza di una banda di frequenze.

**Luminosità:** la quantità di luce emessa da un display o uno schermo di proiezione o un dispositivo di proiezione. La luminosità del proiettore viene misurata in ANSI Lumens.

**Lunghezza focale:** la distanza tra la superficie di un obiettivo e il relativo punto focale.

**NTSC:** lo standard utilizzato negli Stati Uniti per i video e le trasmissioni.

**Obiettivo zoom:** obiettivo con una lunghezza focale variabile che consente all'operatore di allargare o restringere il campo visivo rendendo l'immagine più piccola o più grande.

**PAL:** uno standard europeo e internazionale per i video e le trasmissioni. La risoluzione è più alta rispetto allo standard NTSC.

**Power Zoom:** un obiettivo zoom in cui lo zoom viene controllato da un motore, in genere regolato dal pannello di controllo del proiettore e dal telecomando.

**Puntatore laser:** un puntatore delle dimensioni di una penna o un sigaro contenente un piccolo laser alimentato a batteria, in grado di proiettare un raggio di luce ad alta intensità in genere di colore rosso chiaramente e immediatamente visibile sullo schermo.

**Rapporto dell'obiettivo zoom:** il rapporto tra l'immagine più piccola e più grande che un obiettivo è in grado di proiettare da una distanza fissa. Ad esempio, un rapporto 1,4:1 significa che un'immagine di 10 piedi (304, 8 cm) senza zoom corrisponde a un'immagine di 14 piedi (426, 72 cm) con lo zoom completo.

**Rapporto di contrasto:** la gamma di valori chiari e scuri in un'immagine oppure il rapporto tra i rispettivi valori massimi e minimi. Per misurare il rapporto nel settore della proiezione vengono utilizzati due metodi:

**1 Totale On/Off:** misura il rapporto tra il flusso luminoso di un'immagine tutta bianca (totale On) e il flusso luminoso di un'immagine tutta nera (totale Off).

**2 ANSI:** misura un tracciato con 16 rettangoli neri e bianchi alternati. Per determinare il rapporto di contrasto ANSI, il flusso luminoso medio dei rettangoli bianchi viene diviso per il flusso luminoso medio dei rettangoli neri.

Per uno stesso proiettore, il contrasto *Totale On/Off* è sempre superiore rispetto al contrasto ANSI.

**Retroilluminato (retroilluminazione):** fa riferimento a un telecomando o un pannello di controllo del proiettore dotato di pulsanti e controlli illuminati.

**RGB** (Red, Green, Blue): in genere viene utilizzato per indicare un monitor che richiede segnali separati per ognuno di questi tre colori.

**Schermo diagonale:** un metodo di misurazione delle dimensioni di uno schermo o di un'immagine proiettata. La misurazione viene effettuata tra due angoli opposti. Uno schermo con un'altezza di 9 piedi (274,32 cm) e una larghezza di 12 piedi (365,76 cm) ha una diagonale pari a 15 piedi (457,2 cm). In questo documento si presuppone che le dimensioni diagonali si riferiscano al rapporto tipico 4:3 dell'immagine di un computer come nell'esempio precedente.

**SECAM:** uno standard francese e internazionale per i video e le trasmissioni. La risoluzione è più alta rispetto allo standard NTSC.

**SVGA** (Super Video Graphics Array): 800x600 pixel.

**SVGA compresso:** per proiettare un'immagine di 800x600 su un proiettore VGA, il segnale 800x600 originale deve essere compresso. I dati visualizzano tutte le informazioni utilizzando solo due terzi dei pixel (307.000 anziché 480.000). L'immagine risultante è adattata per dimensione pagina SVGA, ma si verifica una leggera perdita di qualità. Se si utilizza un computer SVGA, collegando cavo VGA a un proiettore VGA è possibile ottenere risultati migliori.

**S-Video:** uno standard di trasmissione video che utilizza un connettore DIN a 4 piedini miniaturizzato per inviare le informazioni video su due cavi di segnale denominati luminanza (luminosità, Y) e cromaticanza (colore, C). È anche indicato con l'acronimo Y/C.

**SXGA** (Super Ultra Graphics Array): 1280x1024 pixel.

**SXGA compresso:** è utilizzato nei proiettori XGA e consente a questi proiettori di gestire una risoluzione SXGA massima di 1280x1024.

**Temperatura di colore:** un metodo di misurazione della quantità di bianco di una sorgente di luce. Le lampade agli alogenuri metallici hanno una temperatura più elevata rispetto alle luci alogene o a incandescenza.

**UXGA** (Ultra Extended Graphics Array): 1600x1200 pixel.

**VGA** (Video Graphics Array): 640x480 pixel.

**Video componente:** un metodo per la riproduzione di video di alta qualità in un formato contenente tutti i componenti dell'immagine originale. Questi componenti vengono indicati come luminanza e cromaticanza e sono definiti come Y'Pb'Pr' per il componente analogico e Y'Cb'Cr' per il componente digitale. Il video componente è disponibile nei lettori DVD e nei proiettori.

**Video composito:** il segnale combinato dell'immagine, che comprende segnali di soppressione e sincronizzazione verticali e orizzontali.

**XGA** (Extra Video Graphics Array): 1024x768 pixel.

**XGA compresso:** è utilizzato nei proiettori SVGA e consente a questi proiettori di gestire una risoluzione XGA di 1280x768.

# Indice

## A

Accensione/spengimento del proiettore  
accensione del proiettore, 293  
spengimento del proiettore, 293

Assegnazione dei piedini RS232  
protocollo RS232, 317  
  elenco dei comandi di controllo, 318  
  impostazioni di comunicazione, 317  
  sintassi dei comandi di controllo, 317

## C

Collegamento del proiettore a un computer, 288  
cavo da D-sub a D-sub, 288  
cavo da D-sub a HDTV/componente, 289  
cavo da USB a USB, 288  
cavo di alimentazione, 288-291  
cavo RS232, 290-291  
cavo S-Video, 289  
cavo video composito, 290  
collegamento a un PC, 290

collegamento mediante cavo componente, 289  
Collegamento mediante cavo composito, 290  
collegamento mediante quadro di controllo RS232 commerciale, 291  
installazione per telecomando RS232 con fili, 290  
opzioni di installazione professionali, 290  
quadro di controllo RS232 commerciale, 291

## D

Dell  
contatti, 321

## O

OSD (On-Screen Display), 301  
  Audio, 303  
  Gestione, 304  
  Immagine computer, 306  
    Allineamento, 306  
    Frequenza, 306  
  Immagine video, 307  
  Lingua, 305  
  Tutto schermo, 301  
    Degamma, 303  
    Intensità b., 303

## **P**

Pannello di controllo, 298

Porte di collegamento

connettore di ingresso  
dell'audio, 287

connettore D-sub ingresso  
VGA, 287

connettore RS232, 287

connettore S-Video, 287

connettore USB, 287

connettore video

composito, 287

ricevitore IR, 287

Uscita VGA del monitor (per  
collegamenti in serie), 287

## **R**

Regolazione dell'immagine

proiettata, 294

abbassamento del proiettore  
piedino di

sollevamento, 295

pulsante di

sollevamento, 295

ruota di regolazione

dell'inclinazione, 295

regolazione dell'altezza del  
proiettore, 294

Regolazione delle dimensioni

dell'immagine di

proiezione, 312

Regolazione dello zoom e del

fuoco del proiettore, 297

anello di messa a fuoco, 297

linguetta dello zoom, 297

Risoluzione dei problemi, 309

come contattare Dell, 309

telecomando, 311

## **S**

Sostituzione della

lampada, 312

Specifiche

alimentazione, 316

ambiente, 316

assegnazione dei piedini

RS232, 317

audio, 316

colori visualizzabili, 315

compatibilità video, 315

conformità alle  
normative, 316

connettori I/O, 316

consumo elettrico, 316

dimensioni, 316

dimensioni dello schermo di  
proiezione, 315

distanza di proiezione, 315

frequenza orizzontale, 315

frequenza verticale, 315

lampada, 315

livello di rumore, 316

luminosità, 315

modalità di

compatibilità, 319



- numero di pixel, 315
- obiettivo di proiezione, 315
- peso, 316
- rapporto di contrasto, 315
- uniformità, 315
- valvola amplificatrice di luminosità, 315
- velocità della ruota di colori, 315

## Supporto

- come contattare Dell, 321

## T

- Telecomando, 286, 299

## U

- Unità principale, 286
  - anello di messa a fuoco, 286
  - linguetta dello zoom, 286
  - obiettivo, 286
  - pannello di controllo, 286
  - pulsante di sollevamento, 286



Dell™ 1100MP-projector

# Handleiding voor de eigenaar

# Opmerkingen, kennisgevingen en waarschuwingen



**OPMERKING:** een **OPMERKING** duidt op belangrijke informatie over optimaal gebruik van de projector.



**KENNISGEVING:** een **KENNISGEVING** duidt op mogelijke beschadiging van de hardware of verlies van gegevens en geeft aan hoe u dergelijke problemen kunt voorkomen.



**WAARSCHUWING:** een **WAARSCHUWING** duidt op het risico van schade aan eigendommen, lichamelijk letsel of overlijden.

---

**De informatie in dit document kan zonder voorafgaande kennisgeving worden gewijzigd.  
© 2006 Dell Inc. Alle rechten voorbehouden.**

Verveelvoudiging van dit materiaal, op welke wijze dan ook, is alleen toegestaan na uitdrukkelijke, schriftelijke toestemming van Dell Inc.

Handelsmerken in dit document: *Dell* en het *DELL*-logo zijn handelsmerken van Dell Inc.; *DLP* en *Texas Instruments* zijn handelsmerken van Texas Instruments Corporation; *Microsoft* en *Windows* zijn geregistreerde handelsmerken van Microsoft Corporation; *Macintosh* is een geregistreerd handelsmerk van Apple Computer, Inc.

Andere handelsmerken en handelsnamen die mogelijk in dit document worden gebruikt, dienen ter aanduiding van de rechthebbenden met betrekking tot de merken en namen of ter aanduiding van hun producten. Dell Inc. claimt op geen enkele wijze enig eigendomsrecht ten aanzien van andere handelsmerken of handelsnamen dan haar eigen handelsmerken en handelsnamen.

## Beperkingen en garantiebepalingen

De informatie in dit document, inclusief alle instructies, waarschuwingen en regulerende goedkeuringen en certificaten, is gebaseerd op verklaringen van de fabrikant aan Dell en is niet onafhankelijk gecontroleerd of getest door Dell. Dell wijst elke aansprakelijkheid in verband met enige afwijking in deze informatie van de hand.

Alle verklaringen of beweringen betreffende de eigenschappen, capaciteiten, snelheden of kwalificaties van het apparaat in dit document zijn gemaakt door de fabrikant en niet door Dell. Dell ontkent met name enige kennis te hebben van de nauwkeurigheid, de volledigheid of het bewijs voor dergelijke verklaringen.

# Inhoud

<b>1</b>	<b>Uw Dell™-projector</b>	
	Informatie over de projector . . . . .	360
<b>2</b>	<b>De projector aansluiten</b>	
	<b>Aansluiten op een computer</b> . . . . .	<b>362</b>
	<b>Een dvd-speler, set-top box, videorecorder     of tv aansluiten</b> . . . . .	<b>362</b>
	Aansluiten met een componentkabel . . . . .	362
	Aansluiten met een S-Video-kabel . . . . .	363
	Aansluiten met een composietkabel . . . . .	363
	<b>Aansluiten op een RS232-afstandsbediening</b> . . . . .	<b>363</b>
	Aansluiten op een computer . . . . .	364
	Aansluiten op een commerciële RS232-regelkast . . . . .	364
<b>3</b>	<b>De projector gebruiken</b>	
	<b>De projector inschakelen</b> . . . . .	<b>365</b>
	<b>De projector uitschakelen</b> . . . . .	<b>365</b>
	<b>Het geprojecteerde beeld wijzigen</b> . . . . .	<b>366</b>
	De hoogte van de projector stellen . . . . .	366
	De projector laten zakken . . . . .	366
	<b>Beeldformaat van de projectie wijzigen</b> . . . . .	<b>367</b>

<b>De zoom- en focusinstellingen van de projector aanpassen</b> . . . . .	<b>368</b>
<b>Het bedieningspaneel gebruiken</b> . . . . .	<b>369</b>
<b>De afstandsbediening gebruiken</b> . . . . .	<b>370</b>
<b>De on-screen display gebruiken</b> . . . . .	<b>372</b>
Hoofdmenu . . . . .	372
Menu Alle beelden . . . . .	373
Menu Audio . . . . .	374
Menu Beheer . . . . .	375
Menu Taal . . . . .	376
Menu Fabriek reset . . . . .	376
Menu Computerbeeld . . . . .	377
Menu Videobeeld . . . . .	378

## **4 Problemen met de projector oplossen**

<b>De lamp vervangen</b> . . . . .	<b>382</b>
------------------------------------	------------

## **5 Specificaties**

## **6 Contact opnemen met Dell**

## **7 Woordenlijst**

# Uw Dell™-projector

Uw projector wordt geleverd met alle onderdelen die hieronder worden weergegeven. Controleer of u alle onderdelen hebt. Neem contact op met Dell als u iets mist.

---

## Inhoud van het pakket

---

Stroomkabel (1,8 m)

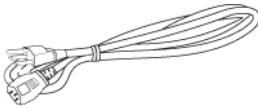

VGA-kabel (D-sub/D-sub) (1,8 m)

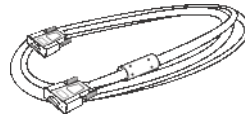

S-Video-kabel (2,0 m)



USB-kabel (1,8 m)



Composietkabel (1,8 m)



VGA-componentkabel (1,8 m)

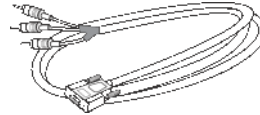

RCA-audiokabel (1,8 m)



Minipinkabel (1,8 m)

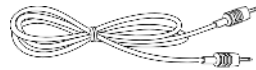

**OPMERKING:** Lengte kabels alleen voor de Verenigde Staten.

---

**Inhoud van het pakket (vervolg)**

---

Afstandsbediening



Batterijen

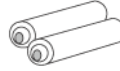

Draagtas



Documentatie

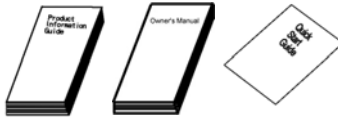

---

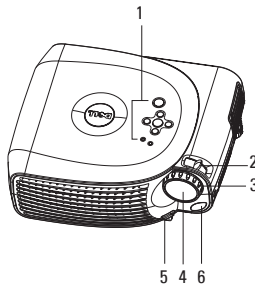
**Informatie over de projector**

1	Bedieningspaneel
2	Lipje om in/uit te zoomen
3	Focusing
4	Lens
5	Hoogteverstellingsknop
6	Ontvanger afstandsbediening



# 2

## De projector aansluiten

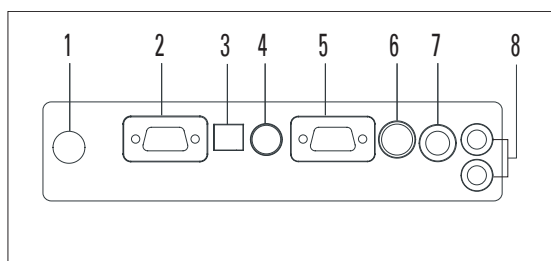

1	IR-ontvanger
2	VGA-uitgang (monitor loop-through)
3	USB-connector
4	RS232-connector
5	Connector voor VGA-ingang (D-sub)
6	S-video-connector
7	Connector voor composietvideo
8	Connector voor audio-ingang

## Aansluiten op een computer

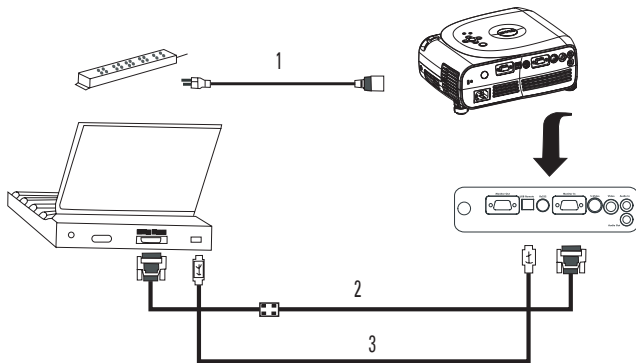

1	Stroomkabel
2	VGA-kabel
3	USB-kabel

**OPMERKING:** De USB-kabel moet worden aangesloten als u gebruikt wilt maken van de functies Volgende pagina en Vorige pagina op de afstandsbediening.

## Een dvd-speler, set-top box, videorecorder of tv aansluiten

### Aansluiten met een componentkabel

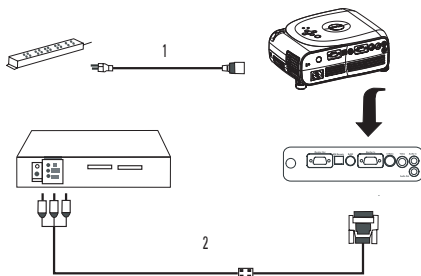

1	Stroomkabel
2	D-sub-HDTV/component-kabel

## Aansluiten met een S-Video-kabel

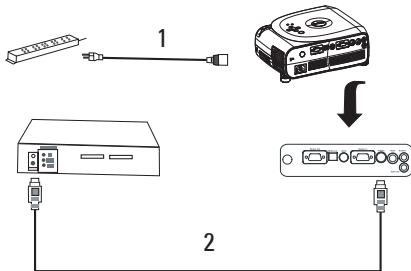

1	Stroomkabel
2	S-Video-kabel

## Aansluiten met een composietkabel

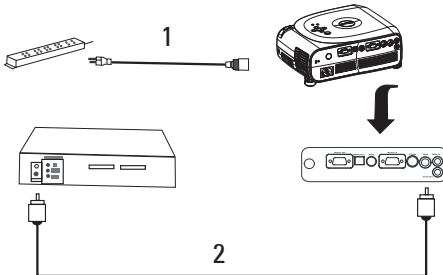

1	Stroomkabel
2	Composietvideokabel

## Aansluiten op een RS232-afstandsbediening



**OPMERKING:** De RS232-kabel wordt niet meegeleverd door Dell. Raadpleeg een professionele installateur voor de kabel en de software van de RS232-afstandsbediening.

## Aansluiten op een computer

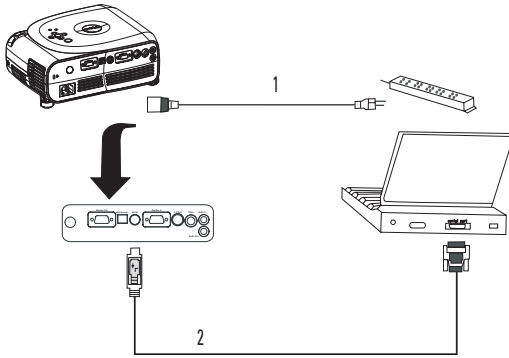

1	Stroomkabel
2	RS232-kabel

## Aansluiten op een commerciële RS232-regelkast

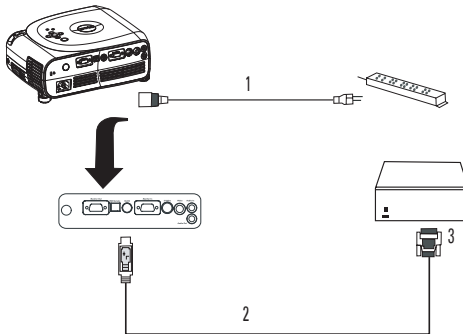

1	Stroomkabel
2	RS232-kabel
3	Commerciële RS232-regelkast

# De projector gebruiken

## De projector inschakelen



**OPMERKING:** Schakel de projector in voordat u de bron inschakelt. Het aan/uit-lampje knippert groen totdat u erop drukt.

- 1 Verwijder de kap van de lens.
- 2 Stop de stekker in het stopcontact en sluit de juiste kabels aan. Zie 'De projector aansluiten' op pagina 361 voor meer informatie over het aansluiten van de projector.
- 3 Druk op de Aan/uit-toets (zie 'Informatie over de projector' op pagina 360 voor meer informatie over de locatie van de connector). Het Dell-logo verschijnt gedurende 30 seconden.
- 4 Schakel de bron in (computer, dvd-speler, enzovoort). De bron wordt automatisch gedetecteerd door de projector.



**OPMERKING:** Gun de projector tijd om de bron te zoeken.

Als het bericht 'Searching...' (zoeken) op het scherm verschijnt, controleert u of de bijbehorende kabels goed zijn aangesloten.

Als u meerdere bronnen hebt aangesloten op de projector, drukt u op de toets Source op de afstandsbediening of op het bedieningspaneel om de gewenste bron te selecteren.

## De projector uitschakelen



**KENNISGEVING:** Haal de stekker niet uit de projector voordat de projector goed is afgesloten zoals hieronder staat beschreven.

- 1 Druk op de Aan/uit-toets.
- 2 Druk opnieuw op de Aan/uit-toets. De ventilatoren blijven gedurende 90 seconden werken.
- 3 Haal de stekker uit het stopcontact en uit de projector.



**OPMERKING:** Als u op de Aan/uit-toets drukt terwijl de projector nog is ingeschakeld, verschijnt het volgende bericht:

'Ⓞ Druk op de voedingstoets om de projector uit te zetten. De projector dient 90 seconden lang af te koelen alvorens haar te ontkoppelen of opnieuw op te starten.' Het bericht verdwijnt na 5 seconden of u kunt op een toets op het bedieningspaneel drukken.

## Het geprojecteerde beeld wijzigen

### De hoogte van de projector stellen

- 1 Druk op de hoogteverstellingsknop.
- 2 Stel de projector in op de gewenste schermhoek en laat de toets los om de positie van de verstelbare voet te blokkeren.
- 3 Gebruik het verstelbare wieltje om de schermhoek nauwkeurig in te stellen; druk, indien mogelijk, op de hoogteverstellingsknoppen aan de zijkant om de achterkant van de projector in de gewenste hoek te zetten.

### De projector laten zakken

- 1 Druk op de hoogteverstellingsknop.
- 2 Laat de projector zakken en laat de knop los om de positie van de verstelbare voet te blokkeren.

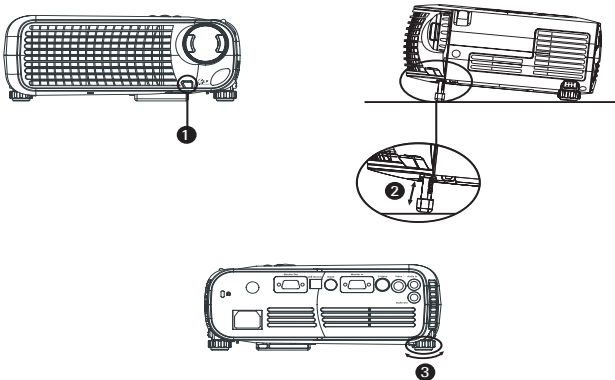

1	Hoogteverstellingsknop
2	Verstelbare voet
3	Instelwiel voor de kantelhoek

# Beeldformaat van de projectie wijzigen

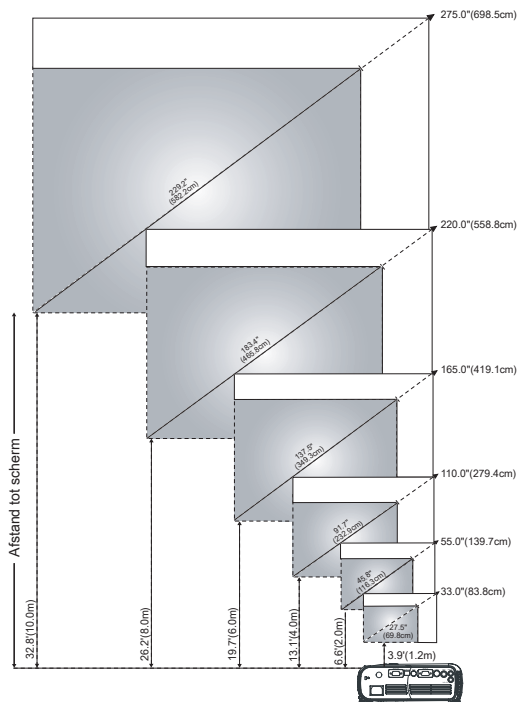

Scherm (Diagonaal)	Max.	83,8 cm	139,7 cm	279,4 cm	419,1 cm	558,8 cm	698,5 cm
	Min.	69,8 cm	116,3 cm	232,9 cm	349,3 cm	465,8 cm	582,2 cm
Schermformaat (B x H)	Max.	26,4" x 19,8"	44,0" x 33,0"	88,0" x 66,0"	132,0" x 99,0"	176,0" x 132,0"	220,0" x 165,0"
		67,1 cm x 50,3 cm	111,8 cm x 83,8 cm	223,5 cm x 167,6 cm	335,3 cm x 251,5 cm	447,0 cm x 335,3 cm	558,8 cm x 419,1 cm
	Min.	22,0" x 16,5"	36,7" x 27,5"	73,3" x 55,0"	110,0" x 82,5"	146,7" x 110,0"	183,4" x 137,5"
		55,9 cm x 41,9 cm	93,2 cm x 69,8 cm	186,2 cm x 139,7 cm	279,4 cm x 209,6 cm	372,6 cm x 279,4 cm	465,8 cm x 349,3 cm
Afstand	1,2 m	2,0 m	4,0 m	6,0 m	8,0 m	10,0 m	
*Deze grafiek geldt alleen als referentie voor gebruikers.							

## De zoom- en focusinstellingen van de projector aanpassen

**!** **WAARSCHUWING:** Voorkom mogelijke schade aan de projector door te controleren of de zoamlens en verstelbare voet volledig in het apparaat zijn teruggeschoven voordat u de projector verplaatst of in de draagtas plaatst.

- 1 Verschuif het lipje om in en uit te zoomen.
- 2 Draai de focusing totdat het beeld scherp is. De projector kan worden scherpgesteld op een afstand van 1,2 m tot 10 m.

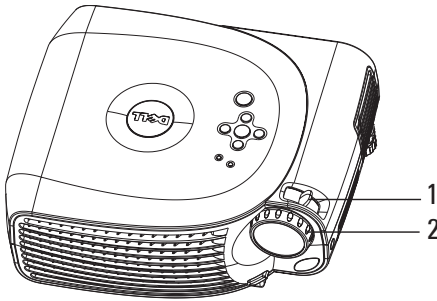





1	Lipje om in/uit te zoomen
2	Focusing

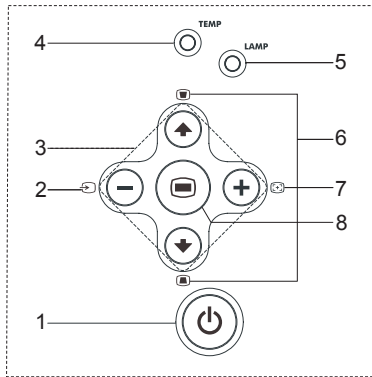

# Het bedieningspaneel gebruiken





1 Power	Met deze toets zet u de projector aan en uit. Zie voor meer informatie 'De projector inschakelen' op pagina 365 en 'De projector uitschakelen' op pagina 365.
2 Source	Druk op deze toets om de analoge RGB, Composiet, Component-i, S-video en analoge YpbPr-bronnen te doorlopen als er meerdere bronnen zijn aangesloten op de projector.
3 Vier richtingstoetsen	De vier richtingstoetsen     kunnen worden gebruikt om de tabbladen in de OSD te doorlopen.
4 Waarschuwinglampje TEMP	<ul style="list-style-type: none"> <li>• Als het lichtje van Temp oranje brandt, is de projector oververhit. Het scherm wordt automatisch afgesloten. Zet het scherm weer aan nadat de projector is afgekoeld. Neem contact op met Dell als het probleem zich blijft voordoen.</li> <li>• Als de lamp Temp oranje knippert, is de ventilator kapot en wordt de projector automatisch afgesloten. Neem contact op met Dell als dit probleem zich blijft voordoen.</li> </ul>
5 Waarschuwinglampje TEMP	Als het lichtje van Lamp oranje brandt, moet u de lamp vervangen.
6 Trapezium aanpassen	Als het beeld niet loodrecht op het scherm staat, verschijnt er geen vierkant. Druk op deze toets om beeldvervalsing die is ontstaan bij het kantelen van de projector aan te passen. (+/- 16°)

7 Resync	Druk op deze toets als u de projector wilt synchroniseren met de ingangsbron. <b>Resync</b> werkt niet als de OSD (on-screen display) wordt weergegeven.
8 Menu	Druk op deze toets om de OSD in te schakelen. Gebruik de richtingstoetsen en de toets Menu om door de OSD te navigeren.

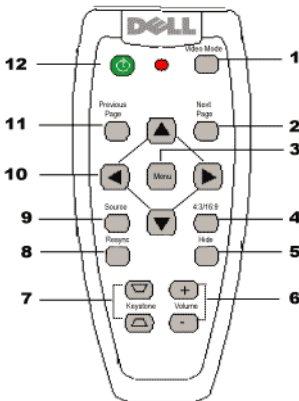
## De afstandsbediening gebruiken



1 Video Mode	Druk één keer op de toets om de huidige schermmodus weer te geven. Druk nogmaals op de toets om te schakelen tussen de modi <b>PC</b> , <b>Film</b> , <b>sRGB</b> of <b>User</b> .
2 Next Page	Druk op deze toets om naar de volgende pagina te gaan.   <b>OPMERKING:</b> De USB-kabel moet zijn aangesloten om deze functie te kunnen gebruiken.

3	Menu	Druk op deze toets om de OSD (on-screen display) in te schakelen. Gebruik de richtingstoetsen en de toets Menu om door de OSD te navigeren.
4	4:3/16:9	Druk op deze toets om de hoogte-breedteverhouding te wijzigen: 1:1, 16:9, 4:3.
5	Toets Hide	Druk op deze toets om het beeld te verbergen en druk nogmaals om het beeld opnieuw weer te geven.
6	Volume +/-	Druk op deze toets om het volume te verhogen (+) of te verlagen (-) of om te schakelen tussen de OSD-tabbladen.
7	Trapezium aanpassen	Als het beeld niet loodrecht op het scherm staat, verschijnt er geen vierkant. Druk op deze toets om beeldvervorming die is ontstaan bij het kantelen van de projector aan te passen (+/- 16°).
8	Resync	Druk op deze toetsen als u de projector wilt synchroniseren naar de ingangbron. <b>Resync</b> werkt niet als de OSD wordt weergegeven.
9	Source	Druk op deze toets om de analoge RGB, Composiet, Component-i, S-video en analoge YpbPr-bronnen te doorlopen als er meerdere bronnen zijn aangesloten op de projector.
10	Richtingstoetsen	Gebruik de toets ▲ of ▼ om OSD-objecten te selecteren, gebruikt de toetsen ◀ en ▶ om wijzigingen aan te brengen.
11	Previous Page	Druk op deze toets om terug te gaan naar de vorige pagina.   <b>OPMERKING:</b> De USB-kabel moet zijn aangesloten om deze functie te kunnen gebruiken.
12	Power	Met deze toets zet u de projector aan en uit. Zie voor meer informatie 'De projector inschakelen' op pagina 365 en 'De projector uitschakelen' op pagina 365.

## De on-screen display gebruiken

De projector heeft een meertalige OSD (on-screen display) die kan worden weergegeven met of zonder een ingangsbron.

Druk in het hoofdmenu op de toets  $\uparrow$  of  $\downarrow$  op het bedieningspaneel of op de toets  $\blacktriangle$  of  $\blacktriangledown$  op de afstandsbediening om door de tabbladen te navigeren.

Druk op de knop  $\text{⊞}$  op het bedieningspaneel of op de toets Menu op de afstandsbediening om een submenu te selecteren.

Druk in de submenu's op de toets  $\uparrow$  of  $\downarrow$  op het bedieningspaneel of op de toets  $\blacktriangle$  of  $\blacktriangledown$  op de afstandsbediening om een selectie te maken. Als een item is geselecteerd, verandert de kleur in donkergrijs. Gebruik de toets  $\ominus$  of  $\oplus$  op het bedieningspaneel of de toetsen  $\blacktriangleleft$  en  $\blacktriangleright$  op de afstandsbediening om een instelling te wijzigen.

Als u de OSD wilt afsluiten, gaat u naar het tabblad Afsltn en drukt u op de toets  $\text{⊞}$  op het bedieningspaneel of de toets Menu op de afstandsbediening.

### Hoofdmenu



## Menu Alle beelden

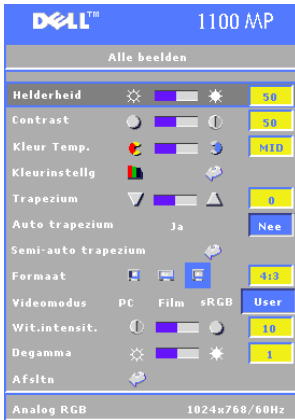

**HELDERHEID**—Gebruik de toetsen  $\ominus$  en  $\oplus$  op het bedieningspaneel of de toets  $\blacktriangleleft$  of  $\blacktriangleright$  op de afstandsbediening om de helderheid van het beeld te wijzigen.

**CONTRAST**—Gebruik de toetsen  $\ominus$  en  $\oplus$  op het bedieningspaneel of de toets  $\blacktriangleleft$  of  $\blacktriangleright$  op de afstandsbediening om het verschil tussen de meest heldere en de donkerste delen van het beeld aan te geven. Als u het contrast wijzigt, verandert het zwart en het wit in het beeld.

**KLEUR TEMP.**—Wijzig de kleurtemperatuur. Hoe hoger de temperatuur, hoe blauwer het scherm wordt; hoe lager de temperatuur, hoe roder het scherm wordt.

Met de gebruikersmodus wordt de waarde in het menu Kleurinstelling ingeschakeld.

**KLEURINSTELLG**—Handmatig de kleuren rood, groen en blauw wijzigen.

**TRAPEZIUM**—Wijzig de beeldvervorming die is ontstaan bij het kantelen van de projector ( $\pm 16^\circ$ ).

**AUTO TRAPEZIUM**—Selecteer **Ja** om de autocorrectie voor verticale beeldvervorming die is ontstaan bij het kantelen van de projector in te schakelen. Om het trapezium handmatig te wijzigen, drukt u op de toets  $\ominus$  op het bedieningspaneel of de toets Menu op de afstandsbediening.

**SEMI-AUTO TRAPEZIUM**—Druk op de toets  $\ominus$  op het bedieningspaneel of de toets Menu op de afstandsbediening, de functie *Auto trapezium* wordt een keer uitgevoerd.

**HOOGTE-BREEDTEVERHOUDING**—Selecteer een hoogte-breedteverhouding om het beeld dat verschijnt te wijzigen.

- 1:1 — De ingangsbron wordt weergegeven zonder schaalindeling.

Gebruik de hoogte-breedteverhouding 1:1 als u beschikt over een van de volgende onderdelen:

- VGA-kabel en een computer met een resolutie van minder dan XGA (1024 x 768)
- Componentkabel (576p/480i/480p)
- S-Video-kabel
- Composietkabel

- 16:9 — De ingangsbron wordt afgestemd op de breedte van het scherm.
- 4:3 — De ingangsbron wordt afgestemd op het scherm.

Gebruik de hoogte-breedteverhouding 16:9 of 4:3 als u beschikt over een van de volgende onderdelen:

- Computerresolutie groter dan XGA
- Componentkabel (1080i of 720p)

**VIDEOMODUS**—Selecteer een modus om het beeld waarvoor de projector wordt gebruikt te optimaliseren: **Film**, **PC**, **sRGB** (vraagt een betere kleurvoorstelling) en **User** (stel uw voorkeursinstellingen in). Als u de instellingen voor **Wit.intensit.** of **Degamma** wijzigt, schakelt de projector automatisch over naar **User**.

**WIT.INTENSIT.**—Selecteer 0 om de kleurvoorstelling te maximaliseren en 10 om de helderheid te maximaliseren.

**DEGAMMA**—Wijzig de kleurweergave van het scherm tussen 1 en 6. De standaardinstelling is 0.

## Menu Audio



**VOLUME**—Druk op de toets  $\ominus$  op het bedieningspaneel of de toets - op de afstandsbediening om het volume te verlagen en druk op de toets  $\oplus$  op het bedieningspaneel of de toets + op de afstandsbediening om het volume te verhogen.

**DEMPEN**—Hiermee kunt u het volume dempen.

## Menu Beheer



**MENULOCATIE**—Selecteer de locatie van de OSD op het scherm.

**PROJECTIEMODUS**—Selecteer hoe het beeld moet worden weergegeven:

- Projectie van voren op het scherm (standaard).
- Projectie van achter het scherm — De projector spiegelt het beeld zodat het beeld achter op een transparant scherm kan worden geprojecteerd.
- Projectie van voren aan het plafond — Het beeld van de projector wordt omgedraaid voor projectie vanaf het plafond.
- Projectie van achteren aan het plafond — Het beeld van de projector wordt omgedraaid en tevens gespiegeld. U kunt projecteren van achter een transparant scherm met een aan het plafond bevestigde projector.

**SIGNAALTYPE**—Selecteer handmatig het signaaltype (RGB, YCbCr of YPbPr).

**LAMPUUR**—Hier wordt aangegeven hoe lang het apparaat al aanstaat sinds de laatste keer dat de timer opnieuw is ingesteld.

**LAMP OPN.INST.**—Om de timer van de lamp opnieuw in te stellen, selecteert u **Ja** nadat u een nieuwe lamp hebt geplaatst.

**STROOMBESPARING**—Selecteer **Ja** om de uitstelperiode van de stroom in te stellen. De uitstelperiode is de tijd waarin u wilt dat de projector moet wachten zonder invoersignaal. Na deze ingestelde tijd springt de projector op de stroombesparingsmodus en wordt de lamp uitgeschakeld. De projector springt weer aan als een invoersignaal wordt gedetecteerd of als u op de **Aan/uit**-toets drukt. Na twee uur wordt de projector uitgeschakeld en dient u op de **Aan/uit**-toets te drukken om de projector in te schakelen.

**OSDVERGREDELING**—Selecteer **Ja** om de **OSDvergrenzeling** in te schakelen zodat het OSD-menu wordt verborgen. (Of druk gedurende 15 seconden op de knop op het bedieningspaneel of op de toets Menu op de afstandsbediening).

**AUTO-BRON**—Selecteer **Aan** (standaard) om automatisch de beschikbare invoersignalen te detecteren. Als de projector aan is en u drukt op **Source**, wordt automatisch het volgende beschikbare invoersignaal gezocht. Selecteer **Uit** om het huidige invoersignaal te blokkeren. Als **Aan** is geselecteerd en u drukt op **Source**, selecteert u welk invoersignaal u wilt gebruiken.

**ECO-MODUS**—Selecteer **Aan** om de projector op een lager stroomniveau te gebruiken (150 watt), zodat de lamp mogelijk een langere levensduur heeft, het apparaat minder geluid maakt en de helderheid op het scherm minder is. Selecteer **Uit** voor een normaal stroomniveau (200 watt).

**OSD-TIME-OUT**—Gebruik deze functie om ervoor te zorgen dat het OSD-menu ingeschakeld blijft (in stand-by).

## Menu Taal



Druk op de toets  $\uparrow$  of  $\downarrow$  op het bedieningspaneel, of de toets  $\blacktriangle$  of  $\blacktriangledown$  op de afstandsbediening om de gewenste taal voor de OSD te selecteren.

Druk op de knop  $\text{Enter}$  op het bedieningspaneel of op de toets Menu op de afstandsbediening om de geselecteerde taal te bevestigen.

## Menu Fabriek reset

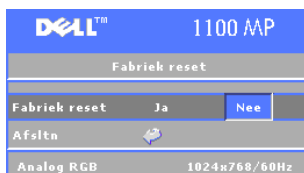

Selecteer **Ja** om de projector terug te zetten op de standaardfabrieksinstellingen. Hierbij worden zowel computerbeeld- als videobeeldinstellingen teruggezet.



## Menu Computerbeeld

 **OPMERKING:** Dit menu is alleen beschikbaar als een computer is aangesloten.

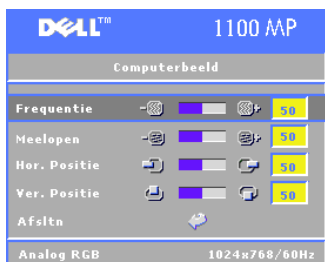

**FREQUENTIE**—Wijzig de klokfrequentie van de schermgegevens zodat deze overeenkomt met de frequentie van de grafische kaart van uw computer. Als u een verticale knipperende balk ziet gebruikt u Frequentie om de balken te minimaliseren. Het gaat hier om een grove afstelling.

**MEELOPEN**—Synchroniseer de fase van het signaalscherm met de grafische kaart. Als u merkt dat een beeld onstabiel is of knippert,

gebruikt u de functie Meelopen om dit te corrigeren. Het gaat hier om een fijne afstelling.

 **OPMERKING:** Wijzig eerst de functie Frequentie en vervolgens de functie Meelopen.

**HOR. POSITIE**—Druk op de toets  $\ominus$  op het bedieningspaneel of de toets  $\blacktriangleleft$  op de afstandsbediening om het beeld naar links te verplaatsen en druk op de toets  $\oplus$  op het bedieningspaneel of de toets  $\blacktriangleright$  op de afstandsbediening om het beeld naar rechts te verplaatsen.

**VER. POSITIE**—Druk op de toets  $\ominus$  op het bedieningspaneel of de toets  $\blacktriangleleft$  op de afstandsbediening om beeld naar beneden te verplaatsen en druk op de toets  $\oplus$  op het bedieningspaneel of de toets  $\blacktriangleright$  op de afstandsbediening om het beeld naar boven te verplaatsen.

## Menu Videobeeld



**OPMERKING:** Dit menu is alleen beschikbaar als S-video, (composiet) Videosignaal is aangesloten.

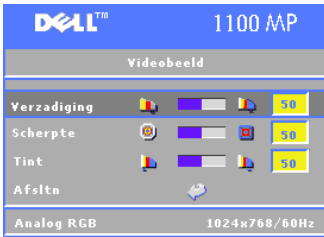

**VERZADIGING**—Druk op de toets  op het bedieningspaneel of de toets  op de afstandsbediening voor meer kleur in het beeld en druk op de toets  op het bedieningspaneel of de toets  op de afstandsbediening voor minder kleur in het beeld.



**SCHERPTE**—Druk op de toets  op het bedieningspaneel of op de toets  op de afstandsbediening om het beeld minder





scherp te maken en druk op de toets  op het bedieningspaneel of de toets  op de afstandsbediening om het beeld scherper te maken.

**TINT**—Druk op de toets  op het bedieningspaneel of op de toets  op de afstandsbediening voor meer groen in het beeld en druk op de toets  op het bedieningspaneel of de toets  op de afstandsbediening voor meer rood in het beeld.

# Problemen met de projector oplossen

Raadpleeg de volgende tips voor het oplossen van problemen als u problemen ondervindt met de projector. Neem contact op met Dell als het probleem zich blijft voordoen.

Probleem	Mogelijke oplossing
Er verschijnt geen beeld op het scherm	<ul style="list-style-type: none"> <li>• Controleer of de kap van de lens is verwijderd en de projector is aangezet.</li> <li>• Controleer of de externe grafische poort is ingeschakeld. Als u een laptop van Dell gebruikt, drukt u op  . Voor alle andere computers raadpleegt u de documentatie.</li> </ul> <p> <b>OPMERKING:</b> Gun de projector tijd om de bron te zoeken.</p> <ul style="list-style-type: none"> <li>• Controleer of alle kabels goed zijn aangesloten. Zie ‘De projector aansluiten’ op pagina 361.</li> <li>• Controleer of de pinnen van de connectoren niet zijn verbogen of gebroken.</li> <li>• Controleer of de lamp goed is geïnstalleerd (zie ‘De lamp vervangen’ op pagina 382).</li> </ul>

<b>Probleem (vervolg)</b>	<b>Mogelijke oplossing (vervolg)</b>
Het beeld wordt gedeeltelijk of onjuist weergegeven of schuift over het scherm	<ol style="list-style-type: none"> <li><b>1</b> Druk op de knop <b>Resync</b> of de afstandsbediening of op het bedieningspaneel.</li> <li><b>2</b> Als u een laptop van Dell hebt, stelt u de resolutie van de computer in op XGA (1024 x 768): <ol style="list-style-type: none"> <li><b>a</b> Klik met de rechtermuisknop op het ongebruikte deel van uw Windows-bureaublad, klik op <b>Eigenschappen</b> en selecteer vervolgens het tabblad <b>Instellingen</b>.</li> <li><b>b</b> Controleer of de externe monitorpoort is ingesteld op 1024 x 768 pixels.</li> <li><b>c</b> Druk op  .</li> </ol> </li> </ol> <p>Als u problemen ondervindt bij het wijzigen van resoluties of als uw scherm blokkeert, start u alle apparatuur en de projector opnieuw op. Raadpleeg de bijbehorende documentatie als u geen gebruik maakt van een laptop van Dell.</p>
Uw presentatie wordt niet weergegeven op het scherm	Druk op   als u een laptop van Dell gebruikt.
Het beeld is onstabiel of knippert	Wijzig de instelling voor Meelopen in het OSD-tabblad <b>Computerbeeld</b> .
Het beeld heeft een verticale knipperende balk	Wijzig de frequentie in het OSD-tabblad <b>Computerbeeld</b> .
De beeldkleur is niet juist	<ul style="list-style-type: none"> <li>• Als het uitgangssignaal van uw grafische kaart is ingesteld op Groen en u VGA-weergave bij een signaal van 60 Hz wenst, gaat u naar de OSD en selecteert u achtereenvolgens Beheer, Signaaltype en RGB.</li> </ul>
Het beeld is niet scherp	<ol style="list-style-type: none"> <li><b>1</b> Wijzig dit met de focusing op de projectorlens.</li> <li><b>2</b> Controleer of het projectiescherm op de juiste afstand van de projector staat (1,2 m tot 10 m).</li> </ol>

<b>Probleem (vervolg)</b>	<b>Mogelijke oplossing (vervolg)</b>
Het beeld wordt uitgerekt als een breedbeeld-dvd (hoogte-breedteverhouding 16:9) wordt weergegeven	De projector detecteert automatisch de breedbeeld-dvd en wijzigt de hoogte-breedteverhouding in volledig scherm met een standaardinstelling van 4:3 (letterbox). Als het beeld dan nog uitgerekt is, wijzigt u de hoogte-breedteverhouding als volgt: <ul style="list-style-type: none"> <li>• Als u een breedbeeld-dvd afspeelt, selecteert u (indien mogelijk) de hoogte-breedteverhouding 4:3 op de dvd-speler.</li> <li>• Als u de hoogte-breedteverhouding van 4:3 niet op uw dvd kunt selecteren, selecteert u de hoogte-breedteverhouding van 4:3 in het menu <b>Alle beelden</b> in de OSD.</li> </ul>
Beeld is gedraaid	Selecteer <b>Beheer</b> in de OSD en wijzig de projectiemodus.
De lamp is doorgebrand of maakt een knallend geluid	Als de lamp bijna op is, kan deze doorbranden en hoort u een knallend geluid. Als dit gebeurt, kunt u de projector niet meer aan zetten en verschijnt in het LCD-scherm de tekst <b>Lamp Defective</b> (Lamp kapot) totdat de lamp is vervangen. Zie 'De lamp vervangen' op pagina 382 voor meer informatie over het vervangen van de lamp.
De afstandsbediening werkt niet meer goed	De batterij is mogelijk bijna leeg. Als dat het geval is, dient u deze te vervangen door twee nieuwe AAA-batterijen.
Het OSD-venster verschijnt niet op het scherm nadat u hebt gedrukt op de toets <b>Menu</b> op de afstandsbediening of op het bedieningspaneel.	Probeer de volgende procedures: <ol style="list-style-type: none"> <li><b>1</b> Druk gedurende 15 seconden op de toets <b>Menu</b> op de afstandsbediening of op het bedieningspaneel totdat de OSD verschijnt.</li> <li><b>2</b> Selecteer <b>Beheer</b> in de OSD.</li> <li><b>3</b> Stel de optie <b>OSDvergrendeling</b> in op <b>Uit</b>.</li> </ol>

## De lamp vervangen

Vervang de lamp als het bericht 'De lamp nadert het eind van haar levensduur. De lamp dient te worden vervangen! [www.dell.com/lamps](http://www.dell.com/lamps)' op het scherm verschijnt. Neem contact op met Dell als dit probleem zich blijft voordoen nadat de lamp is vervangen.

**⚠ WAARSCHUWING: De lamp wordt zeer heet tijdens het gebruik. Probeer de lamp niet te vervangen voordat de projector is afgekoeld. Dit duurt ten minste 30 minuten.**

**⚠ WAARSCHUWING: Raak nooit de gloeilamp of het glas van de lamp aan. De gloeilamp kan exploderen als gevolg van onjuist gebruik, zoals het aanraken van de gloeilamp of het glas van de lamp.**

- 1 Zet de projector uit en verwijder de stekker uit het stopcontact.
- 2 Laat de projector ten minste 30 minuten afkoelen.
- 3 Maak de twee schroeven los waarmee het lampenkapje vast zit en verwijder het kapje.
- 4 Maak de twee schroeven los waarmee de lamp vastzit.
- 5 Pak de lamp beet bij het metaal en haal de lamp eruit.
- 6 Voer de stappen 1 tot en met 5 in omgekeerde volgorde uit om de nieuwe lamp te installeren.
- 7 Stel de lamp opnieuw in en selecteer het linkerpictogram **Lamp opn.inst.** in het OSD-tabblad Beheer.

**🔧 OPMERKING:** Dell kan u vragen de lampen die zijn vervangen tijdens de garantieperiode terug te sturen naar Dell. Raadpleeg anders het lokale afvalverwerkingsbedrijf voor het adres van de dichtstbijzijnde afvalverwerking.

**🔧 OPMERKING:** De lamp bevat kwik. Het verwijderen van dit materiaal is uit milieuoverwegingen mogelijk voorgeschreven. Neem voor meer informatie over verwijderen of hergebruiken contact op met de lokale autoriteiten of met Milieu Centraal op [www.milieucentraal.nl](http://www.milieucentraal.nl).

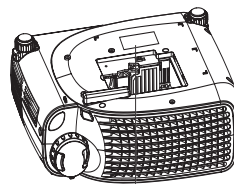
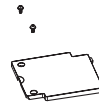

**⚠ CAUTION!**  
 CAUTION: HOT! LET THE PROJECTOR COOL DOWN 30 MINUTES BEFORE REMOVING COVER TO LAMP MODULE. DO NOT OBSTRUCT LENS. WEAR PRESSURE LAMPWAY GLOVES. REMOVED PROPERLY. RECONNECT POWER BEFORE CHANGING LAMP. REPLACE ONLY WITH SELL APPROVED LAMP MODULE.  
 ATTENTION: CHALEZ LA BÂTTE REFRIGERER LA PROJECTEUR PENDANT 30 MINUTES AVANT DE RETIRER LE COUVERCLE POUR CHANGER LA LAMPRE DU MODULE. NE BLOCHEZ PAS L'OBJETIF. PORTER DES GANTS POUR LA LAMPRE. DÉCONNECTER L'ALIMENTATION AVANT DE CHANGER LA LAMPRE. REMPLACEZ UNIQUEMENT PAR UN MODULE DE LAMPRE APPROUVÉ PAR VOS V.  
 BE AWARE THAT THE PROJECTOR COOLING DOWN 30 MINUTES BEFORE REMOVING COVER TO LAMP MODULE.







# Specificaties

Lichtklep	Enkele-chip-technologie DLP™ DDR (dubbele datatransmissiesnelheid)
Helderheid	1400 ANSI lumens (max.)
Contrastverhouding	2000:1 standaard (Full On/Full Off)
Uniformiteit	80% standaard (standaard Japan - JBMA)
Lamp	Lamp van 200 watt UHP, door gebruiker te vervangen (tot 2500 uur in de ecomodus)
Aantal pixels	800 x 600 (SVGA)
Schermkleuren	16,7 miljoen kleuren
Snelheid kleurwiel	100~127,5 Hz (2X)
Projectielens	F/2,5, f=28,8~34,5 mm met 1.2x handmatige zoomlens
Schermformaat projectie	27-275 inches (diagonaal)
Projectieafstand	1,2 m~10 m
Videocompatibiliteit	Compatibele NTSC, NTSC 4.43, PAL, PAL-M, PAL-N, SECAM en HDTV (1080i, 720p, 576i/P, 480i/P) Capaciteit composiete video, Component video en S-video
H. frequentie	15-70 kHz (analoog)
V. frequentie	43-85 Hz (analoog)
Stroomvoorziening	Universeel 100-240 V AC 50-60 Hz met PFC-ingang

Stroomverbruik	250 watt in volledige stroommodus (typisch), 200 watt in ecomodus
Audio	1 luidspreker, 2 watt RMS
Geluidsniveau	34 dB(A) in volledig modus, 32 dB(A) in ecomodus
Gewicht	2,2 kg
Afmetingen (B x H x D)	Extern 251 x 101 x 213 ± 1 mm
Omgeving	Werktemperatuur: 0 °C tot 35 °C (32 °F tot 95 °F) Vochtigheidsgraad: max. 95% Opslagtemperatuur: -20 °C tot 60 °C (-4°F tot 140°F) Vochtigheidsgraad: max. 80%
Reglementen	FCC, CE, VCCI, UL, cUL, TÜV- GS, ICES-003, MIC, C-Tick, GOST, CCC, PSB, NOM, TÜV-S/Argentina
I/O-connectoren	Voeding: AC-contactdoos  Computerinvoer: een D-sub voor analoog/component, HDTV-ingangssignalen  Computeruitvoer: een 15-pins D-sub  Video-ingang: een composietvideo RCA en een S-video  USB-ingang: een USB-connector  Audio-ingang: een klinksteker (diameter van 3,5 mm)  Een mini-DIN RS232 voor draadafstandsbediening van de projector vanaf de pc

## Pentoeewijzing RS232

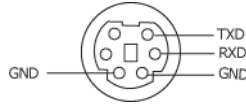

### Protocol RS232

- Communicatie-instellingen

Aansluitingsinstellingen	Waarde
Transmissiesnelheid:	19200
Databits:	8
Pariteit	Geen
Stopbits	1

- Syntaxis bedieningsopdrachten (van pc naar projector)  
[H][AC][SoP][CRC][ID][SoM][COMMAND]
- Voorbeeld: de projector inschakelen  
Vul de volgende code in: 0xBE 0xEF 0x10 0x05 0x00 0xC6 0xFF  
0x11 0x11 0x01 0x00 0x01

- Lijst met bedieningsopdrachten

Lijst met bedieningsopdrachten	Adrescode (BYTE)	Grootte van de lading (WOORD)	CRC16 voor het hele pakket (WOORD)	Id van het bericht (WOORD)	Grootte van het bericht (WOORD)	Opdrachtcode (BYTE)	Opdrachtoomschrijving
0xefbc	0x10	0x0005	0xffc6	0x1111	0x0001	0x01	Power
			0xbfc7			0x02	Menu
			0x7e07			0x03	Up
			0x3fc5			0x04	Down
			0xfe05			0x05	Left
			0xbe04			0x06	Right
			0x7fc4			0x07	Resync
			0x3fc0			0x08	Source
			0xfe00			0x09	Volume+
			0xbe01			0x0A	Volume-
			0xffc3			0x0D	Mute
			0xbfc2			0x0E	Freeze
			0x7e02			0x0F	Hide
			0x3fca			0x10	Video Mode
			0x7fcb			0x13	V. Keystone Up
			0x3e09			0x14	V. Keystone Down
			0x7e08			0x17	Formaat (4:3/16:9)

## Compatibiliteitsmodi

Modus	Resolutie	(ANALOG)	
		V. frequentie (Hz)	H. frequentie (KHz)
VGA	640x350	70	31,5
VGA	640x350	85	37,9
VGA	640x400	85	37,9
VGA	640x480	60	31,5
VGA	640x480	72	37,9
VGA	640x480	75	37,5
VGA	640x480	85	43,3
VGA	720x400	70	31,5
VGA	720x400	85	37,9
SVGA	800x600	56	35,2
SVGA	800x600	60	37,9
SVGA	800x600	72	48,1
SVGA	800x600	75	46,9
SVGA	800x600	85	53,7
XGA	1024x768	43,4	35,5
XGA	1024x768	60	48,4
XGA	1024x768	70	56,5
XGA	1024x768	75	60,0
XGA	1024x768	85	68,7
SXGA	1280x1024	60	63,98
SXGA+	1400x1050	60	63,98
MAC LC13"	640x480	66,66	34,98
MAC II 13"	640x480	66,68	35
MAC 16"	832x624	74,55	49,725
MAC 19"	1024x768	75	60,24
MAC	1152x870	75,06	68,68
MAC G4	640x480	60	31,35
MAC G4	640x480	120	68,03
IMac DV	640x480	117	60
IMac DV	800x600	95	60
IMac DV	1024x768	75	60

IMac DV	1152x870	75	68,49
IMac DV	1280x960	75	75

# Contact opnemen met Dell

Als u via internet contact wilt opnemen met Dell, gaat u naar de volgende websites:

- [www.dell.com](http://www.dell.com)
- [support.dell.com](http://support.dell.com) (technische ondersteuning)
- [premiersupport.dell.com](http://premiersupport.dell.com) (technische ondersteuning voor onderwijsinstellingen, de overheid, de gezondheidszorg en middelgrote en grote bedrijven, met inbegrip van Premier-, Platinum- en Gold-klanten)

Raadpleeg de onderstaande tabel voor websites die specifiek zijn voor uw land.

**OPMERKING:** gratis telefoonnummers zijn bedoeld voor gebruik binnen het land waarvoor deze nummers in de lijst zijn opgenomen.

Wanneer u contact moet opnemen met Dell, kunt u de internetadressen en telefoonnummers in de onderstaande tabel gebruiken. Raadpleeg zo nodig de telefonische inlichtingendienst.

<b>Land (plaats) Internationaal toegangsnummer Landnummer Netnummer</b>	<b>Afdeling of servicegebied, website en e-mailadres</b>	<b>Netnummers, abonneenummers en gratis telefoonnummers</b>
Amerikaanse Maagdeneilanden	Algemene ondersteuning	1-877-673-3355
Anguilla	Algemene ondersteuning	Gratis: 800-335-0031
Antigua en Barbuda	Algemene ondersteuning	1-800-805-5924
Argentinië (Buenos Aires) Internationaal toegangsnummer: 00 Landnummer: 54 Netnummer: 11	Website: <a href="http://www.dell.com.ar">www.dell.com.ar</a> E-mail: us_latin_services@dell.com E-mail voor pc's en laptops: la-techsupport@dell.com E-mail voor servers en EMC: la_enterprise@dell.com Klantenservice Technische ondersteuning Diensten technische ondersteuning Verkoop	Gratis: 0-800-444-0730 Gratis: 0-800-444-0733 Gratis: 0-800-444-0724 0-810-444-3355
Aruba	Algemene ondersteuning	Gratis: 0800-1578
Australië (Sydney) Internationaal toegangsnummer: 0011 Landnummer: 61 Netnummer: 2	E-mail (Australië): au_tech_support@dell.com E-mail (Nieuw-Zeeland): nz_tech_support@dell.com Particulieren/kleine bedrijven Overheid/zakelijke accounts Preferred Accounts (PAD) Klantenservice Technische ondersteuning - laptops/pc's Technische ondersteuning - servers/werkstations Verkoop - zakelijke accounts Transactieverkoop Fax	1-300-655-533 Gratis: 1-800-633-559 Gratis: 1-800-060-889 Gratis: 1-800-819-339 Gratis: 1-300-655-533 Gratis: 1-800-733-314 Gratis: 1-800-808-385 Gratis: 1-800-808-312 Gratis: 1-800-818-341



<b>Land (plaats) Internationaal toegangsnummer Landnummer Netnummer</b>	<b>Afdeling of servicegebied, website en e-mailadres</b>	<b>Netnummers, abonneenummers en gratis telefoonnummers</b>
Bahama's	Algemene ondersteuning	Gratis: 1-866-278-6818
Barbados	Algemene ondersteuning	1-800-534-3066
België (Brussel) Internationaal toegangsnummer: 00 Landnummer: 32 Netnummer: 2	Website: <a href="http://support.euro.dell.com">support.euro.dell.com</a> E-mail (Wallonië): <a href="mailto:support.euro.dell.com/be/fr/emailldell/">support.euro.dell.com/be/fr/emailldell/</a> Technische ondersteuning Fax - Technische ondersteuning Klantenservice Verkoop - zakelijke accounts Fax Algemeen	02 481 92 88 02 481 92 95 02 713 15 65 02 481 91 00 02 481 92 99 02 481 91 00
Bermuda	Algemene ondersteuning	1-800-342-0671
Bolivia	Algemene ondersteuning	Gratis: 800-10-0238
Brazilië Internationaal toegangsnummer: 00 Landnummer: 55 Netnummer: 51	Website: <a href="http://www.dell.com/br">www.dell.com/br</a> Klantenservice en technische ondersteuning Fax - Technische ondersteuning Fax - Klantenservice Verkoop	0800 90 3355 51 481 5470 51 481 5480 0800 90 3390
Britse Maagdeneilanden	Algemene ondersteuning	Gratis: 1-866-278-6820
Brunei Landnummer: 673	Technische klantenondersteuning (Penang, Maleisië) Klantenservice (Penang, Maleisië) Transactieverkoop (Penang, Maleisië)	604 633 4966 604 633 4949 604 633 4955

<b>Land (plaats) Internationaal toegangsnummer Landnummer Netnummer</b>	<b>Afdeling of servicegebied, website en e-mailadres</b>	<b>Netnummers, abonneenummers en gratis telefoonnummers</b>
Canada (North York, Ontario) Internationaal toegangsnummer: 011	Status on line bestellingen: <a href="http://www.dell.ca/ostatus">www.dell.ca/ostatus</a> AutoTech (geautomatiseerde technische ondersteuning) Klantenservice - particulieren/kleine bedrijven Klantenservice - middelgrote en grote bedrijven/overheid Technische ondersteuning - particulieren/kleine bedrijven Technische ondersteuning - middelgrote en grote bedrijven/overheid Verkoop - particulieren/kleine bedrijven Verkoop - middelgrote en grote bedrijven/overheid Verkoop - onderdelen en uitgebreide diensten	Gratis: 1-800-247-9362 Gratis: 1-800-847-4096 Gratis: 1-800-326-9463 Gratis: 1-800-847-4096 Gratis: 1-800-387-5757 Gratis: 1-800-387-5752 Gratis: 1-800-387-5755 1 866 440 3355
<b>Caymaneilanden</b>	Algemene ondersteuning	1-800-805-7541
<b>Chili (Santiago)</b> Landnummer: 56 Netnummer: 2	Verkoop, klantenservice en technische ondersteuning	Gratis: 1230-020-4823

<b>Land (plaats) Internationaal toegangsnummer Landnummer Netnummer</b>	<b>Afdeling of servicegebied, website en e-mailadres</b>	<b>Netnummers, abonneenummers en gratis telefoonnummers</b>
China (Xiamen) Landnummer: 86 Netnummer: 592	Website - Technische ondersteuning: <a href="http://support.dell.com.cn">support.dell.com.cn</a> E-mail - Technische ondersteuning: <a href="mailto:cn_support@dell.com">cn_support@dell.com</a> E-mail - Klantenservice: <a href="mailto:customer_cn@dell.com">customer_cn@dell.com</a>	
	Fax - Technische ondersteuning	592 818 1350
	Technische ondersteuning - Dell™/Dimension™/Inspiron™	Gratis: 800 858 2969
	Technische ondersteuning - OptiPlex™/Latitude™/Dell Precision™	Gratis: 800 858 0950
	Technische ondersteuning - servers/opslag	Gratis: 800 858 0960
	Technische ondersteuning - projectoren/PDA's/schakels/routers e.d.	Gratis: 800 858 2920
	Technische ondersteuning - printers	Gratis: 800 858 2311
	Klantenservice	Gratis: 800 858 2060
	Fax - Klantenservice	592 818 1308
	Particulieren/kleine bedrijven	Gratis: 800 858 2222
	Preferred Accounts (PAD)	Gratis: 800 858 2557
	Grote zakelijke accounts (GCP)	Gratis: 800 858 2055
	Grote zakelijke accounts (Key Accounts)	Gratis: 800 858 2628
	Grote zakelijke accounts - Noord	Gratis: 800 858 2999
	Grote zakelijke accounts - Noord/overheid/onderwijs	Gratis: 800 858 2955
	Grote zakelijke accounts - Oost	Gratis: 800 858 2020

<b>Land (plaats) Internationaal toegangsnummer Landnummer Netnummer</b>	<b>Afdeling of servicegebied, website en e-mailadres</b>	<b>Netnummers, abonneenummers en gratis telefoonnummers</b>
China (Xiamen) Landnummer: 86 Netnummer: 592 (Vervolgd)	Grote zakelijke accounts - Oost/overheid/onderwijs	Gratis: 800 858 2669
	Grote zakelijke accounts - Queue Team	Gratis: 800 858 2572
	Grote zakelijke accounts - Zuid	Gratis: 800 858 2355
	Grote zakelijke accounts - West	Gratis: 800 858 2811
	Grote zakelijke accounts - onderdelen	Gratis: 800 858 2621
Colombia	Algemene ondersteuning	980-9-15-3978
Costa Rica	Algemene ondersteuning	0800-012-0435
Tsjechische Republiek (Praag) Internationaal toegangsnummer: 00 Landnummer: 420	Website: <a href="http://support.euro.dell.com">support.euro.dell.com</a>	
	E-mail: <a href="mailto:czech_dell@dell.com">czech_dell@dell.com</a>	
	Technische ondersteuning	22537 2727
	Klantenservice	22537 2707
	Fax	22537 2714
	Fax - Technisch	22537 2728
Algemeen	22537 2711	
Denemarken (Kopenhagen) Internationaal toegangsnummer: 00 Landnummer: 45	Website: <a href="http://support.euro.dell.com">support.euro.dell.com</a>	
	E-mail: <a href="http://support.euro.dell.com/dk/da/emaildell/">support.euro.dell.com/dk/da/ emaildell/</a>	
	Technische ondersteuning	7023 0182
	Klantenservice - zakelijke accounts	7023 0184
	Klantenservice - particulieren/kleine bedrijven	3287 5505
	Algemeen - zakelijke accounts	3287 1200
	Fax algemeen - zakelijke accounts	3287 1201
	Algemeen - particulieren/kleine bedrijven	3287 5000
	Fax algemeen - particulieren/kleine bedrijven	3287 5001

<b>Land (plaats) Internationaal toegangsnummer Landnummer Netnummer</b>	<b>Afdeling of servicegebied, website en e-mailadres</b>	<b>Netnummers, abonneenummers en gratis telefoonnummers</b>
Dominica	Algemene ondersteuning	Gratis: 1-866-278-6821
Dominicaanse Republiek	Algemene ondersteuning	1-800-148-0530
Duitsland (Langen) Internationaal toegangsnummer: 00 Landnummer: 49 Netnummer: 6103	Website: <a href="http://support.euro.dell.com">support.euro.dell.com</a> E-mail: <a href="mailto:tech_support_central_europe@dell.com">tech_support_central_europe@dell.com</a> Technische ondersteuning Klantenservice - particulieren/kleine bedrijven Klantenservice - algemeen Klantenservice - Preferred Accounts Klantenservice - grote accounts Klantenservice - overheid Algemeen	06103 766-7200 0180-5-224400 06103 766-9570 06103 766-9420 06103 766-9560 06103 766-9555 06103 766-7000
Ecuador	Algemene ondersteuning	Gratis: 999-119
El Salvador	Algemene ondersteuning	01-899-753-0777
Finland (Helsinki) Internationaal toegangsnummer: 990 Landnummer: 358 Netnummer: 9	Website: <a href="http://support.euro.dell.com">support.euro.dell.com</a> E-mail: <a href="mailto:support.euro.dell.com/fi/fi/emaildell/">support.euro.dell.com/fi/fi/ emaildell/</a> Technische ondersteuning Klantenservice Fax Algemeen	09 253 313 60 09 253 313 38 09 253 313 99 09 253 313 00

<b>Land (plaats) Internationaal toegangsnummer Landnummer Netnummer</b>	<b>Afdeling of servicegebied, website en e-mailadres</b>	<b>Netnummers, abonneenummers en gratis telefoonnummers</b>
Frankrijk (Parijs) (Montpellier) Internationaal toegangsnummer: 00 Landnummer: 33 Netnummers: (1) (4)	Website: <a href="http://support.euro.dell.com">support.euro.dell.com</a>	
	E-mail: <a href="mailto:support.euro.dell.com/fr/fr/emailldell/">support.euro.dell.com/fr/fr/emailldell/</a>	
	<b>Particulieren/kleine bedrijven</b>	
	Technische ondersteuning	0825 387 270
	Klantenservice	0825 823 833
	Algemeen	0825 004 700
	Algemeen - buiten Frankrijk	04 99 75 40 00
	Verkoop	0825 004 700
	Fax	0825 004 701
	Fax - buiten Frankrijk	04 99 75 40 01
	<b>Zakelijke accounts</b>	
	Technische ondersteuning	0825 004 719
	Klantenservice	0825 338 339
	Algemeen	01 55 94 71 00
Verkoop	01 55 94 71 00	
Fax	01 55 94 71 01	
<b>Grenada</b>	Algemene ondersteuning	Gratis: 1-866-540-3355
Griekenland Internationaal toegangsnummer: 00 Landnummer: 30	Website: <a href="http://support.euro.dell.com">support.euro.dell.com</a>	
	E-mail: <a href="mailto:support.euro.dell.com/gr/en/emailldell/">support.euro.dell.com/gr/en/emailldell/</a>	
	Technische ondersteuning	00800-44 14 95 18
	Technische ondersteuning - Gold-service	00800-44 14 00 83
	Algemeen	2108129810
	Algemeen - Gold-service	2108129811
	Verkoop	2108129800
Fax	2108129812	
<b>Guatemala</b>	Algemene ondersteuning	1-800-999-0136
<b>Guyana</b>	Algemene ondersteuning	Gratis: 1-877-270-4609

<b>Land (plaats) Internationaal toegangsnummer Landnummer Netnummer</b>	<b>Afdeling of servicegebied, website en e-mailadres</b>	<b>Netnummers, abonneenummers en gratis telefoonnummers</b>
Hongkong Internationaal toegangsnummer: 001 Landnummer: 852	Website: support.ap.dell.com	
	E-mail - Technische ondersteuning: apsupport@dell.com	
	Technische ondersteuning - Dimension/Inspiron	2969 3188
	Technische ondersteuning - OptiPlex™/Latitude™/Dell Precision™	2969 3191
	Technische ondersteuning - PowerApp™/PowerEdge™/Power Connect™/PowerVault™	2969 3196
	Klantenservice	3416 0910
	Grote zakelijke accounts	3416 0907
	Algemene accounts	3416 0908
	Middelgrote bedrijven	3416 0912
Particulieren/kleine bedrijven	2969 3105	
Ierland (Cherrywood) Internationaal toegangsnummer: 16 Landnummer: 353 Netnummer: 1	Website: support.euro.dell.com	
	E-mail: dell_direct_support@dell.com	
	Technische ondersteuning	1850 543 543
	Technische ondersteuning - binnen VK	0870 908 0800
	Klantenservice - particulieren	01 204 4014
	Klantenservice - kleine bedrijven	01 204 4014
	Klantenservice VK - binnen VK	0870 906 0010
	Klantenservice - zakelijke accounts	1850 200 982
	Klantenservice - zakelijke accounts (binnen VK)	0870 907 4499
	Verkoop - Ierland	01 204 4444
	Verkoop - VK (binnen VK)	0870 907 4000
Fax - verkoop	01 204 0103	
Algemeen	01 204 4444	

<b>Land (plaats) Internationaal toegangsnummer Landnummer Netnummer</b>	<b>Afdeling of servicegebied, website en e-mailadres</b>	<b>Netnummers, abonneenummers en gratis telefoonnummers</b>
India	Technische ondersteuning	1600 33 8045
	Verkoop - grote zakelijke accounts	1600 33 8044
	Verkoop - particulieren/kleine bedrijven	1600 33 8046
<b>Italië (Milaan)</b>	<b>Website: support.euro.dell.com</b>	
Internationaal toegangsnummer: 00	E-mail: <b>support.euro.dell.com/it/it/ emaildell/</b>	
Landnummer: 39	<b>Particulieren/kleine bedrijven</b>	
Netnummer: 02	Technische ondersteuning	02 577 826 90
	Klantenservice	02 696 821 14
	Fax	02 696 821 13
	Algemeen	02 696 821 12
	<b>Zakelijke accounts</b>	
	Technische ondersteuning	02 577 826 90
	Klantenservice	02 577 825 55
	Fax	02 575 035 30
	Algemeen	02 577 821
<b>Jamaica</b>	Algemene ondersteuning - binnen Jamaica	1-800-682-3639



<b>Land (plaats) Internationaal toegangsnummer Landnummer Netnummer</b>	<b>Afdeling of servicegebied, website en e-mailadres</b>	<b>Netnummers, abonneenummers en gratis telefoonnummers</b>
Japan (Kawasaki)	Website: support.jp.dell.com	
Internationaal toegangsnummer: 001	Technische ondersteuning - servers	Gratis: 0120-198-498
Landnummer: 81	Technische ondersteuning - servers (buiten Japan)	81-44-556-4162
Netnummer: 44	Technische ondersteuning - Dimension/Inspiron	Gratis: 0120-198-226
	Technische ondersteuning - Dimension/Inspiron (buiten Japan)	81-44-520-1435
	Technische ondersteuning - Dell Precision/OptiPlex/Latitude	Gratis: 0120-198-433
	Technische ondersteuning - Dell Precision/OptiPlex/Latitude (buiten Japan)	81-44-556-3894
	Technische ondersteuning - PDA's, projectoren, printers, routers	Gratis: 0120-981-690
	Technische ondersteuning buiten Japan - PDA's, projectoren, printers, routers	81-44-556-3468
	Faxbox	044-556-3490
	Geautomatiseerde 24-uurs bestelservice	044-556-3801
	Klantenservice	044-556-4240
	Verkoop - zakelijke accounts (tot 400 werknemers)	044-556-1465
	Verkoop - Preferred Accounts (> 400 werknemers)	044-556-3433
	Verkoop - grote zakelijke accounts (> 3500 werknemers)	044-556-3430
	Verkoop - overheid (overheidsinstellingen/onderwijsi nstellingen/medische instellingen)	044-556-1469
	Global Segment Japan	044-556-3469
	Particulieren	044-556-1760
	Algemeen	044-556-4300

<b>Land (plaats) Internationaal toegangsnummer Landnummer Netnummer</b>	<b>Afdeling of servicegebied, website en e-mailadres</b>	<b>Netnummers, abonneenummers en gratis telefoonnummers</b>
Korea (Seoul) Internationaal toegangsnummer: 001 Landnummer: 82 Netnummer: 2	Technische ondersteuning	Gratis: 080-200-3800
	Verkoop	Gratis: 080-200-3600
	Klantenservice (Penang, Maleisië)	604 633 4949
	Fax	2194-6202
	Algemeen	2194-6000
	Technische ondersteuning - elektronica en accessoires	Gratis: 080-200-3801
Latijns-Amerika	Technische klantenondersteuning (Austin, Texas, VS)	512 728-4093
	Klantenservice (Austin, Texas, VS)	512 728-3619
	Fax - Klantenservice/technische ondersteuning (Austin, Texas, VS)	512 728-3883
	Verkoop (Austin, Texas, VS)	512 728-4397
	Fax - verkoop (Austin, Texas, VS)	512 728-4600 of 512 728-3772
	Luxemburg Internationaal toegangsnummer: 00 Landnummer: 352	Website: <a href="http://support.euro.dell.com">support.euro.dell.com</a>
E-mail: <a href="mailto:tech_be@dell.com">tech_be@dell.com</a>		
Technische ondersteuning (Brussel, België)		3420808075
Verkoop - particulieren/kleine bedrijven (Brussel, België)		Gratis: 080016884
Verkoop - zakelijke accounts (Brussel, België)		02 481 91 00
Klantenservice (Brussel, België)		02 481 91 19
Fax (Brussel, België)		02 481 92 99
Algemeen (Brussel, België)		02 481 91 00

<b>Land (plaats) Internationaal toegangsnummer Landnummer Netnummer</b>	<b>Afdeling of servicegebied, website en e-mailadres</b>	<b>Netnummers, abonneenummers en gratis telefoonnummers</b>
Macau Landnummer: 853	Technische ondersteuning	Gratis: 0800 105
	Klantensevice (Xiamen, China)	34 160 910
	Transactieverkoop (Xiamen, China)	29 693 115
Maleisië (Penang) Internationaal toegangsnummer: 00 Landnummer: 60 Netnummer: 4	Website: <a href="http://support.ap.dell.com">support.ap.dell.com</a>	
	Technische ondersteuning - Dell Precision/OptiPlex/Latitude	Gratis: 1 800 88 0193
	Technische ondersteuning - Dimension/Inspiron/elektronica/ accessoires)	Gratis: 1 800 88 1306
	Technische ondersteuning - PowerApp/PowerEdge/ PowerConnect/PowerVault	Gratis: 1800 88 1386
	Klantenservice (Penang, Maleisië)	04 633 4949
	Transactieverkoop	Gratis: 1 800 888 202
	Verkoop - zakelijke accounts	Gratis: 1 800 888 213
Mexico Internationaal toegangsnummer: 00 Landnummer: 52	Technische klantenondersteuning	001-877-384-8979 001-877-269-3383
	Verkoop	50-81-8800 01-800-888-3355
	Klantenservice	001-877-384-8979 001-877-269-3383
	Algemeen	50-81-8800 01-800-888-3355
Montserrat	Algemene ondersteuning	Gratis: 1-866-278-6822

<b>Land (plaats) Internationaal toegangsnummer Landnummer Netnummer</b>	<b>Afdeling of servicegebied, website en e-mailadres</b>	<b>Netnummers, abonneenummers en gratis telefoonnummers</b>
Nederland (Amsterdam)	Website: support.euro.dell.com	
Internationaal toegangsnummer: 00	Technische ondersteuning	020 674 45 00
Landnummer: 31	Fax - Technische ondersteuning	020 674 47 66
Netnummer: 20	Klantenservice - particulieren/kleine bedrijven	020 674 42 00
	Klantenservice - zakelijke accounts	020 674 4325
	Verkoop - particulieren/kleine bedrijven	020 674 55 00
	Verkoop - zakelijke accounts	020 674 50 00
	Fax - Verkoop particulieren/kleine bedrijven	020 674 47 75
	Fax - Verkoop zakelijke accounts	020 674 47 50
	Algemeen	020 674 50 00
	Fax algemeen	020 674 47 50
<b>Nederlandse Antillen</b>	Algemene ondersteuning	001-800-882-1519
<b>Nicaragua</b>	Algemene ondersteuning	001-800-220-1006
<b>Nieuw-Zeeland</b>	E-mail (Nieuw-Zeeland): nz_tech_support@dell.com	
Internationaal toegangsnummer: 00	E-mail (Australië): au_tech_support@dell.com	
Landnummer: 64	Technische ondersteuning - laptops/pc's	Gratis: 00801 446 255
	Technische ondersteuning - servers/werkstations	Gratis: 0800 443 563
	Particulieren/kleine bedrijven	0800 446 255
	Overheid/zakelijke accounts	0800 444 617
	Verkoop	0800 441 567
	Fax	0800 441 566

<b>Land (plaats) Internationaal toegangsnummer Landnummer Netnummer</b>	<b>Afdeling of servicegebied, website en e-mailadres</b>	<b>Netnummers, abonneenummers en gratis telefoonnummers</b>
Norwegen (Lysaker) Internationaal toegangsnummer: 00 Landnummer: 47	Website: support.euro.dell.com E-mail: support.euro.dell.com/no/no/ emaildell/ Technische ondersteuning Klantenservice - zakelijke accounts Klantenservice - particulieren/kleine bedrijven Algemeen Fax algemeen	671 16882 671 17575 23162298 671 16800 671 16865
Oostenrijk (Wenen) Internationaal toegangsnummer: 900 Landnummer: 43 Netnummer: 1	Website: support.euro.dell.com E-mail: tech_support_central_ europe@dell.com Verkoop - particulieren/kleine bedrijven Fax - particulieren/kleine bedrijven Klantenservice - particulieren/kleine bedrijven Klantenservice - Preferred Accounts (PAD)/zakelijke accounts Technische ondersteuning - particulieren/kleine bedrijven Technische ondersteuning - Preferred Accounts (PAD)/zakelijke accounts Algemeen	0820 240 530 00 0820 240 530 49 0820 240 530 14 0820 240 530 16 0820 240 530 14 0660 8779 0820 240 530 00
<b>Panama</b>	Algemene ondersteuning	001-800-507-0962
<b>Peru</b>	Algemene ondersteuning	0800-50-669

<b>Land (plaats) Internationaal toegangsnummer Landnummer Netnummer</b>	<b>Afdeling of servicegebied, website en e-mailadres</b>	<b>Netnummers, abonneenummers en gratis telefoonnummers</b>
<b>Polen (Warschau)</b>	Website: <a href="http://support.euro.dell.com">support.euro.dell.com</a>	
Internationaal toegangsnummer: 011	E-mail: <a href="mailto:pl_support_tech@dell.com">pl_support_tech@dell.com</a>	
Landnummer: 48	Klantenservice	57 95 700
Netnummer: 22	Klantenservice	57 95 999
	Verkoop	57 95 999
	Fax - Klantenservice	57 95 806
	Fax - Receptie	57 95 998
	Algemeen	57 95 999
<b>Portugal</b>	Website: <a href="http://support.euro.dell.com">support.euro.dell.com</a>	
Internationaal toegangsnummer: 00	E-mail: <a href="mailto:support.euro.dell.com/pt/en/emailldell/">support.euro.dell.com/pt/en/ emailldell/</a>	
Landnummer: 351	Technische ondersteuning	707200149
	Klantenservice	800 300 413
	Verkoop	800 300 410 / 800 300 411 / 800 300 412 / 21 422 07 10
	Fax	21 424 01 12
<b>Porto Rico</b>	Algemene ondersteuning	1-800-805-7545

<b>Land (plaats) Internationaal toegangsnummer Landnummer Netnummer</b>	<b>Afdeling of servicegebied, website en e-mailadres</b>	<b>Netnummers, abonneenummers en gratis telefoonnummers</b>
Singapore (Singapore) Internationaal toegangsnummer: 005 Landnummer: 65	Website: <a href="http://support.ap.dell.com">support.ap.dell.com</a>	
	Technische ondersteuning - Dimension/Inspiron/elektronica/ accessoires)	Gratis: 1800 394 7430
	Technische ondersteuning - OptiPlex™/Latitude™/Dell Precision™	Gratis: 1800 394 7488
	Technische ondersteuning - PowerApp/PowerEdge/ PowerConnect/PowerVault	Gratis: 1800 394 7478
	Klantenservice (Penang, Maleisië)	604 633 4949
	Transactieverkoop Verkoop - zakelijke accounts	Gratis: 1 800 394 7412 Gratis: 1 800 394 7419
Slowakije (Praag) Internationaal toegangsnummer: 00 Landnummer: 421	Website: <a href="http://support.euro.dell.com">support.euro.dell.com</a>	
	E-mail: <a href="mailto:czech_dell@dell.com">czech_dell@dell.com</a>	
	Technische ondersteuning	02 5441 5727
	Klantenservice	420 22537 2707
	Fax	02 5441 8328
	Fax - Technisch	02 5441 8328
Algemeen - verkoop	02 5441 7585	

<b>Land (plaats) Internationaal toegangsnummer Landnummer Netnummer</b>	<b>Afdeling of servicegebied, website en e-mailadres</b>	<b>Netnummers, abonneenummers en gratis telefoonnummers</b>
Spanje (Madrid) Internationaal toegangsnummer: 00 Landnummer: 34 Netnummer: 91	Website: <a href="http://support.euro.dell.com">support.euro.dell.com</a>	
	E-mail: <a href="mailto:support.euro.dell.com/es/es/emailldell/">support.euro.dell.com/es/es/ emailldell/</a>	
	<b>Particulieren/kleine bedrijven</b>	
	Technische ondersteuning	902 100 130
	Klantenservice	902 118 540
	Verkoop	902 118 541
	Algemeen	902 118 541
	Fax	902 118 539
	<b>Zakelijke accounts</b>	
	Technische ondersteuning	902 100 130
Klantenservice	902 115 236	
Algemeen	91 722 92 00	
Fax	91 722 95 83	
<b>St. Kitts en Nevis</b>	Algemene ondersteuning	Gratis: 1-877-441-4731
<b>St. Lucia</b>	Algemene ondersteuning	1-800-882-1521
<b>St. Vincent en de Grenadines</b>	Algemene ondersteuning	Gratis: 1-877-270-4609
Taiwan Internationaal toegangsnummer: 002 Landnummer: 886	Website: <a href="http://support.ap.dell.com">support.ap.dell.com</a>	
	E-mail: <a href="mailto:ap_support@dell.com">ap_support@dell.com</a>	
	Technische ondersteuning - OptiPlex/Latitude/Inspiron/ Dimension/elektronica/accessoires)	Gratis: 00801 86 1011
	Technische ondersteuning - PowerApp/PowerEdge/ PowerConnect/PowerVault	Gratis: 00801 60 1256
	Transactieverkoop	Gratis: 00801 65 1228
Verkoop - zakelijke accounts	Gratis: 00801 65 1227	



<b>Land (plaats) Internationaal toegangsnummer Landnummer Netnummer</b>	<b>Afdeling of servicegebied, website en e-mailadres</b>	<b>Netnummers, abonneenummers en gratis telefoonnummers</b>
Thailand	Website: support.ap.dell.com	
Internationaal toegangsnummer: 001 Landnummer: 66	Technische ondersteuning - OptiPlex™/Latitude™/Dell Precision™	Gratis: 1800 0060 07
	Technische ondersteuning - PowerApp/PowerEdge/ PowerConnect/PowerVault	Gratis: 1800 0600 09
	Klantenservice (Penang, Maleisië)	604 633 4949
	Verkoop - zakelijke accounts	Gratis: 1800 006 009
	Transactieverkoop	Gratis: 1800 006 006
Trinidad/Tobago	Algemene ondersteuning	1-800-805-8035
Turks- en Caicoseilanden	Algemene ondersteuning	Gratis: 1-866-540-3355
Uruguay	Algemene ondersteuning	Gratis: 000-413-598-2521

<b>Land (plaats) Internationaal toegangsnummer Landnummer Netnummer</b>	<b>Afdeling of servicegebied, website en e-mailadres</b>	<b>Netnummers, abonneenummers en gratis telefoonnummers</b>
Verenigd Koninkrijk (Bracknell) Internationaal toegangsnummer: 00 Landnummer: 44 Netnummer: 1344	Website: support.euro.dell.com Website - Klantenservice: support.euro.dell.com/uk/en/ECare/Form/Home.asp  E-mail: dell_direct_support@dell.com	
	Technische ondersteuning - zakelijke accounts/Preferred Accounts/PAD (> 1000 werknemers)	0870 908 0500
	Technische ondersteuning - rechtstreeks/algemeen)	0870 908 0800
	Klantenservice - Global Accounts	01344 373 186
	Klantenservice - particulieren/kleine bedrijven	0870 906 0010
	Klantenservice - zakelijke accounts	01344 373 185
	Klantenservice - Preferred Accounts (500-5000 werknemers)	0870 906 0010
	Klantenservice - centrale overheid	01344 373 193
	Klantenservice - lokale overheid/onderwijs	01344 373 199
	Klantenservice - gezondheidszorg	01344 373 194
	Verkoop - particulieren/kleine bedrijven	0870 907 4000
	Verkoop - zakelijke accounts/overheid	01344 860 456
	Fax - particulieren/kleine bedrijven	0870 907 4006

<b>Land (plaats) Internationaal toegangsnummer Landnummer Netnummer</b>	<b>Afdeling of servicegebied, website en e-mailadres</b>	<b>Netnummers, abonneenummers en gratis telefoonnummers</b>
Verenigde Staten (Austin, Texas) Internationaal toegangsnummer: 011 Landnummer: 1	Geautomatiseerde service voor orderstatus	Gratis: 1-800-433-9014
	AutoTech - laptops/pc's <b>Eindgebruikers</b> (thuis en kantoor aan huis)	Gratis: 1-800-247-9362
	Technische ondersteuning	Gratis: 1-800-624-9896
	Klantenservice	Gratis: 1-800-624-9897
	Service en ondersteuning DellNet™	Gratis: 1-877-Dellnet (1-877-335-5638)
	EPP-klanten (Employee Purchase Program)	Gratis: 1-800-695-8133
	Website - financiële diensten: <a href="http://www.dellfinancialservices.com">www.dellfinancialservices.com</a>	
	Financiële diensten (lease/leningen)	Gratis: 1-877-577-3355
	Financiële diensten (Dell Preferred Accounts, DPA) <b>Zakelijke accounts</b>	Gratis: 1-800-283-2210
	Klantenservice/technische ondersteuning	Gratis: 1-800-822-8965
	EPP-klanten (Employee Purchase Program)	Gratis: 1-800-695-8133
	Technische ondersteuning - printers/projectoren	Gratis: 1-877-459-7298
	<b>Overheid</b> (bestuur/onderwijs/gezondheidszorg)	
	Klantenservice/technische ondersteuning	Gratis: 1-800-456-3355
	EPP-klanten (Employee Purchase Program)	Gratis: 1-800-234-1490
	Dell Verkoop	Gratis: 1-800-289-3355 of Gratis: 1-800-879-3355
Dell Outlet-winkel (opnieuw samengestelde Dell-computers)	Gratis: 1-888-798-7561	
Verkoop - software en randapparatuur	Gratis: 1-800-671-3355	

<b>Land (plaats) Internationaal toegangsnummer Landnummer Netnummer</b>	<b>Afdeling of servicegebied, website en e-mailadres</b>	<b>Netnummers, abonneenummers en gratis telefoonnummers</b>
Verenigde Staten (Austin, Texas) Internationaal toegangsnummer: 011 Landnummer: 1 ( <i>Vervolgd</i> )	Verkoop - onderdelen	Gratis: 1-800-357-3355
	Verkoop - uitgebreide diensten en garantie	Gratis: 1-800-247-4618
	Fax	Gratis: 1-800-727-8320
	Dell-diensten voor doven/slechthorenden/spraakgest oorden	Gratis: 1-877-DELLTTY (1-877-335-5889)
Venezuela	Algemene ondersteuning	8001-3605
Zuid-Afrika (Johannesburg)	Website: <a href="http://support.euro.dell.com">support.euro.dell.com</a>	
Internationaal toegangsnummer: 09/091 Landnummer: 27 Netnummer: 11	E-mail: <a href="mailto:dell_za_support@dell.com">dell_za_support@dell.com</a>	
	Gold Queue	011 709 7713
	Technische ondersteuning	011 709 7710
	Klantenservice	011 709 7707
	Verkoop	011 709 7700
	Fax	011 706 0495
	Algemeen	011 709 7700
Zuidoost-Azië en Pacifisch gebied	Technische klantenondersteuning/Klantenser vice/Verkoop (Penang, Maleisië)	604 633 4810

<b>Land (plaats) Internationaal toegangsnummer Landnummer Netnummer</b>	<b>Afdeling of servicegebied, website en e-mailadres</b>	<b>Netnummers, abonneenummers en gratis telefoonnummers</b>
Zweden (Upplands Vasby) Internationaal toegangsnummer: 00 Landnummer: 46 Netnummer: 8	Website: <a href="http://support.euro.dell.com">support.euro.dell.com</a> E-mail: <a href="mailto:support.euro.dell.com/se/sv/emailldell/">support.euro.dell.com/se/sv/ emailldell/</a> Technische ondersteuning Klantenservice - zakelijke accounts Klantenservice - particulieren/kleine bedrijven Ondersteuning EPP (Employee Purchase Program) Fax - Technische ondersteuning Verkoop	08 590 05 199 08 590 05 642 08 587 70 527 20 140 14 44 08 590 05 594 08 590 05 185
Zwitserland (Genève) Internationaal toegangsnummer: 00 Landnummer: 41 Netnummer: 22	Website: <a href="http://support.euro.dell.com">support.euro.dell.com</a> E-mail: <a href="mailto:Tech_support_central_Europe@dell.com">Tech_support_central_ Europe@dell.com</a> E-mail (Franstalig/zakelijke accounts): <a href="mailto:support.euro.dell.com/ch/fr/emailldell/">support.euro.dell.com/ch/fr/ emailldell/</a> Technische ondersteuning - particulieren/kleine bedrijven Technische ondersteuning - zakelijke accounts Klantenservice - particulieren/kleine bedrijven Klantenservice - zakelijke accounts Fax Algemeen	0844 811 411 0844 822 844 0848 802 202 0848 821 721 022 799 01 90 022 799 01 01



# Woordenlijst

**ANSI lumens**— De standaard voor het meten van de lichtopbrengst die wordt gebruikt bij projectoren.

**Backlit (achtergrondverlichting)**— Verwijst naar een afstandsbediening, of een bedieningspaneel van een projector, met verlichte knoppen.

**Bandbreedte**— Het aantal cycli per seconde (Hertz) waarin het verschil wordt uitgedrukt tussen de bovenste en de onderste frequenties van een frequentieband; ook wel de breedte van een frequentieband.

**Brandpuntafstand**— De afstand van de oppervlakte van de lens tot het brandpunt.

**Component video**— Een methode om kwaliteitsvideo te leveren met alle componenten van het oorspronkelijke beeld. Deze componenten verwijzen naar luminantie en chrominantie en worden gedefinieerd met Y'Pb'Pr' voor analoog component en Y'Cb'Cr' voor digitaal component. Componentvideo is beschikbaar op dvd-spelers en -projectoren.

**Composietvideo**— Samengesteld beeldsignaal, inclusief beeld- en lijnonderdrukking en synchronisatiesignalen.

**Compressie**— Een functie waarbij resolutielijnen van het beeld worden verwijderd zodat het beeld in het schermgebied past.

**Contrastverhouding**— Reeks lichte en donkere waarden in een beeld, of de verhouding tussen hun maximale en minimale waarden. Er zijn twee methoden die bij de projectie-industrie worden gebruikt om de verhouding te meten:

**1 Full On/Off:** meet de verhouding tussen de lichtwaarde van een geheel wit beeld (full on) en die van een geheel zwart beeld (full off).

**2 ANSI:** wordt gemeten door middel van een patroon met zestien wisselende zwarte en witte driehoeken. De gemiddelde lichtwaarde van de witte driehoeken wordt gedeeld door de gemiddelde lichtwaarde van de zwarte driehoeken om tot een ANSI-contrastverhouding te komen.

De *Full On/Off*-contrastwaarden zijn altijd groter dan de ANSI-contrastwaarden voor dezelfde projector.

**dB**— decibel— Een eenheid die wordt gebruikt om het relatieve verschil in energie of intensiteit uit te drukken, normaal gezien tussen twee akoestische of elektronische signalen, die gelijk is aan tien keer het gebruikelijke logaritme van de verhouding van de twee niveaus.

**Diagonaal scherm**— Een methode om de grootte van een scherm of een geprojecteerd beeld te meten. Hierbij wordt gemeten vanuit een hoek naar de tegenoverliggende hoek. Een scherm met een hoogte van 3 meter en een breedte van 4 meter heeft een diagonaal van 5 meter. In dit document wordt verondersteld dat de diagonale afmetingen gelden voor de traditionele 4:3 verhouding van een computerbeeld zoals bij het voorbeeld hierboven.

**DLP**— Digital Light Processing- Bij deze technologie, ontwikkeld door Texas Instruments, ontstaat er aan de hand van kleine gemanipuleerde spiegels een reflecterend beeld. Licht schijnt door een kleurfilter en wordt naar de DLP-spiegels verstuurd waar de RGB-kleuren in een beeld dat op het scherm is geprojecteerd worden gerangschikt, ook wel bekend als DMD.

**DMD**— Digital Micro- Mirror Device- Elke DMD bestaat uit duizenden kantelbare aluminium spiegelstukjes op een onzichtbaar juk.

**DVI**— Digital Visual Interface- Standaard voor het uitwisselen van digitale beeldinformatie tussen digitale apparaten zoals projectoren en pc's. Voor apparaten die DVI ondersteunen kan een digitale verbinding tot stand worden gebracht zonder conversie naar een analog signaal. Dit levert een perfecte beeldkwaliteit op.

**Frequentie**— Dit is de snelheid van herhalen van elektrische signalen in cycli per seconde. Gemeten in Hz.

**Gespiegeld beeld**— Functie waarmee het beeld horizontaal kan worden gespiegeld. Als deze functie wordt gebruikt in een normale projectie, worden de omliggende tekst, de afbeeldingen, enzovoorts ondersteboven afgebeeld. Het omgedraaid beeld wordt gebruikt voor projectie van achteren.

**Helderheid**— De hoeveelheid licht afkomstig van een (projectie)scherm of een projector. De projectiehelderheid wordt gemeten in ANSI lumens.

**Hoogte-breedteverhouding**— De meest populaire hoogte-breedteverhouding is 4:3 (4 staat tot 3). Televisie- en computerschermen hebben een hoogte-breedteverhouding van 4:3, dat wil zeggen dat de breedte van het beeld  $\frac{4}{3}$  maal de hoogte is.

**Hz**— Frequentie van een afwisselend signaal. Zie Frequentie.

**Keystone-correctie**— Hiermee wordt een vervormd geprojecteerd beeld (meestal het effect van een omgekeerde trapeze) gecorrigeerd; dit wordt veroorzaakt doordat een projector in een verkeerde hoek ten opzichte van het scherm staat.

**Kleurtemperatuur**— Een methode om de witheid van een lichtbron te meten. Het licht van metaalhalidelampen is warmer vergeleken bij dat van halogeen- of gloeilampen.



**Laserpointer**— Een klein pen- of sigaarvormig aanwijsapparaat met batterij dat een smalle, rode (standaard) en zeer krachtige lichtbundel produceert die direct heel duidelijk op het scherm zichtbaar is.

**Maximaal beeldformaat**— Het grootst mogelijke beeld dat een projector kan weergeven in een donkere kamer. Het brandpunt van de lenzen is doorgaans de beperkende factor.

**Maximale afstand**— De maximale afstand van een scherm tot de projector om een bruikbaar (helder genoeg) beeld te krijgen in een volledig donkere kamer.

**Metaalhalidelamp**— Lamptype dat wordt gebruikt in veel draagbare projectoren voor de gemiddelde gebruiker en in alle draagbare projectoren voor de professionele gebruiker. Deze lampen hebben standaard een ‘halfwaardeduur’ van 1000-2000 uur. Dat wil zeggen dat ze langzaam aan intensiteit (helderheid) verliezen als ze in gebruik zijn en in de ‘halfwaardeduur’ branden ze half zo helder als wanneer ze nieuw zijn. De kleurtemperatuur van deze lampen is zeer hoog en is gelijk aan kwiklampen die worden gebruikt in straatlantaarns. Het licht van deze lampen is ‘extreem’ wit (met lichtblauwe gloed). Vergeleken met deze lampen lijkt het licht van halogeenlampen geel.

**Minimale afstand**— De minimale afstand van een projector op een beeld op een scherm om te kunnen focussen.

**NTSC**— Noord-Amerikaanse uitzendstandaard voor video en televisie.

**PAL**— Een Europese en internationale uitzendstandaard voor video en televisie. Hogere resolutie dan NTSC.

**Power Zoom**— Een zoomlens waarmee kan worden in- en uitgezoomd aan de hand van een motor; meestal toegepast op het bedieningspaneel en ook op de afstandsbediening van de projector.

**RGB**— Rood, Groen en Blauw— Deze kleuren worden standaard gebruikt om een monitor te beschrijven waarvoor aparte signalen voor elk van de drie kleuren gelden.

**SECAM**— Een Franse en internationale uitzendstandaard voor video en televisie. Hogere resolutie dan NTSC.

**SVGA (gecomprimeerd)**— Om een 800x600-beeld met een VGA-projector te projecteren moet het oorspronkelijke 800x600-sigitaal worden gecompriimeerd. Alle informatie wordt met slechts tweederde van de pixels weergegeven (307.000 pixels in plaats van 480.000 pixels). Het beeld dat ontstaat, heeft het formaat van een SVGA-pagina, maar de beeldkwaliteit is slechter. Als u een SVGA-computer gebruikt, bereikt u een beter resultaat door de VGA-projector met een VGA-kabel aan te sluiten.

**SVGA**— Super Video Graphics Array— Telt 800 x 600 pixels.

**S-Video**— Een standaard video-overdracht die gebruik maakt van een 4-pins mini-DIN-connector om video-informatie op twee signaaldraden genaamd luminantie (helderheid, Y) en chrominantie (kleur, C) te versturen. S-Video wordt ook wel Y/C genoemd.

**SXGA (gecomprimeerd)**— Bij XGA-projectoren. Met deze videostandaard is een SXGA-resolutie van maximaal 1280 x 1024 mogelijk.

**SXGA**— Super Ultra Graphics Array— Telt 1280 x 1024 pixels.

**UXGA**— Ultra Extended Graphics Array— Telt 1600 x 1200 pixels.

**VGA**— Video Graphics Array— Telt 640 x 480 pixels.

**XGA (gecomprimeerd)**— Bij SVGA-projectoren. Met deze videostandaard is XGA-resolutie van maximaal 1024x768 mogelijk.

**XGA**— Extra Video Graphics Array— Telt 1024 x 768 pixels.

**Zoomlens**— Lens met een verstelbare focale lengte waarmee de beeldgrootte van de operator kleiner of groter kan worden gemaakt.

**Zoomlensverhouding**— De verhouding tussen het kleinste en het grootste beeld dat een lens kan projecteren van een vaste afstand. Bijvoorbeeld een zoomlensverhouding van 1,4:1 betekent dat een beeld van 10 centimeter zonder zoom een beeld wordt van 14 centimeter met volledige zoom.

# Trefwoordenregister

## A

Afstandsbediening, 360, 370

## B

Bedieningspaneel, 369

Beeldformaat van projectie  
wijzigen, 382

## D

Dell  
contact opnemen, 391

## G

Geprojecteerd beeld  
wijzigen, 366  
hoogte van de projector  
aanpassen, 366  
projector lager zetten  
hoogteverstellings-  
knop, 366  
verstelbare voet, 366  
geprojecteerd beeld wijzigen  
projector lager zetten  
instelwiel voor  
kantelhoek, 366

## H

Hoofdapparaat, 360  
Bedieningspaneel, 360  
Focusering, 360  
Hoogteverstellingsknop, 360  
Lens, 360  
Lipje om in/uit te  
zoomen, 360

## L

Lamp vervangen, 382

## O

Ondersteuning  
contact opnemen met  
Dell, 391  
On-screen display, 372  
Alle beelden, 372  
Degamma, 374  
Wit.intensit., 374  
Audio, 374  
Beheer, 375  
Computerbeeld, 377  
Frequentie, 377  
Meelopen, 377  
Taal, 376  
Videobeeld, 378

## P

### Pentoewijzing RS232

- protocol RS232, 387
  - communicatie-instellingen, 387
  - lijst met bedieningsopdrachten, 388
  - syntaxis bedieningsopdrachten, 387

### Poortansluitingen

- connector voor audio-ingang, 361
- connector voor composietvideo, 361
- connector voor VGA-ingang (D-sub), 361
- IR-ontvanger, 361
- RS232-connector, 361
- S-video-connector, 361
- USB-connector, 361
- VGA-uitgang (monitor loop-through), 361

### Problemen oplossen, 379

- afstandsbediening, 381
- Contact opnemen met Dell, 379

### Projector aansluiten

- aansluiten met componentkabel, 362
- aansluiten met composietkabel, 363
- aansluiten op een commerciële RS232-regelkast, 364
- aansluiten op een pc, 364
- commerciële RS232-kast, 364

composietvideokabel, 363

D-sub-HDTV/componentkabel, 362

D-sub-kabel, 362

installatie voor RS232-afstandsbediening, 363

op een computer, 362

professionele

installatieopties, 363

RS232-kabel, 364

stroomkabel, 362-364

S-Video-kabel, 363

USB-kabel, 362

### Projector in-/uitschakelen

- projector inschakelen, 365
- projector uitschakelen, 365

## S

### Specificaties

aantal pixels, 385

afmetingen, 386

audio, 386

Compatibiliteitsmodi, 389

contrastverhouding, 385

geluidsniveau, 386

gewicht, 386

H. frequentie, 385

helderheid, 385

I/O-connectoren, 386

lamp, 385

lichtklep, 385

omgeving, 386

pentoewijzing RS232, 387

projectieafstand, 385

- projectielens, 385
- reglementen, 386
- schermformaat projectie, 385
- schermkleuren, 385
- snelheid kleurwiel, 385
- stroomverbruik, 386
- stroomvoorziening, 385
- uniformiteit, 385
- V. frequentie, 385
- videocompatibiliteit, 385

## **Z**

- Zoom- en focusinstellingen van de projector
  - aanpassen, 368
  - focusring, 368
  - lipje om in/uit te zoomen, 368



Προβολικό σύστημα

Dell 1100MP

Εγχειρίδιο χρήσης

# Σημειώσεις, ειδοποιήσεις και ενδείξεις προσοχής



**ΣΗΜΕΙΩΣΗ:** Μια ΣΗΜΕΙΩΣΗ δηλώνει σημαντικές πληροφορίες που συμβάλλουν στην καλύτερη χρήση του προβολικού συστήματός σας.



**ΕΙΔΟΠΟΙΗΣΗ:** Μια ΕΙΔΟΠΟΙΗΣΗ δηλώνει ενδεχόμενη βλάβη υλικού ή απώλεια δεδομένων και υποδεικνύει τρόπους για αποτροπή του προβλήματος.



**ΠΡΟΣΟΧΗ:** Μια ένδειξη ΠΡΟΣΟΧΗ δηλώνει ενδεχόμενη βλάβη συσκευής, προσωπικό τραυματισμό ή θάνατο.

---

Οι πληροφορίες αυτού του εγγράφου υπόκεινται σε αλλαγές χωρίς προηγούμενη ειδοποίηση.  
© 2006 Dell Inc. Με την επιφύλαξη παντός δικαιώματος.

Η αναπαραγωγή κατά οποιονδήποτε τρόπο χωρίς έγγραφη άδεια της Dell Inc. απαγορεύεται ρητώς.

Εμπορικά σήματα που χρησιμοποιούνται σε αυτό το κείμενο: Η επωνυμία *Dell* και το λογότυπο *DELL* είναι εμπορικά σήματα της Dell Inc. Τα ονόματα *DLP* και *Texas Instruments* είναι εμπορικά σήματα της Texas Instruments Corporation. Τα ονόματα *Microsoft* και *Windows* είναι κατατεθέντα σήματα της Microsoft Corporation. Το όνομα *Macintosh* είναι κατατεθέν σήμα της Apple Computer, Inc.

Στο παρόν έγγραφο μπορεί να χρησιμοποιούνται και άλλα εμπορικά σήματα ή ονομασίες που αναφέρονται είτε σε οντότητες που διεκδικούν τα δικαιώματα των σημάτων και ονομασιών είτε στα προϊόντα τους. Η Dell Inc. αποποιείται κάθε ενδιαφέροντος για την κυριότητα σημάτων και ονομασιών τρίτων.

Περιορισμοί και αποποίηση ευθυνών

Οι πληροφορίες που περιέχονται σε αυτό το έγγραφο, συμπεριλαμβανομένων όλων των οδηγιών, των προειδοποιήσεων, καθώς και των εγκρίσεων και πιστοποιήσεων, βασίζεται σε δηλώσεις του κατασκευαστή προς την Dell και δεν έχει επαληθευτεί ή ελεγχθεί από την Dell. Η Dell αποποιείται οποιασδήποτε ευθύνης όσον αφορά τυχόν σφάλματα στις πληροφορίες αυτές.

Όλες οι δηλώσεις ή ισχυρισμοί που αφορούν τις ιδιότητες, δυνατότητες, ταχύτητες ή επιδόσεις του εξοπλισμού που αναφέρεται σε αυτό το έγγραφο ανήκουν στον κατασκευαστή και όχι στην Dell. Η Dell αρνείται οποιαδήποτε γνώση για την ακρίβεια, πληρότητα ή επιβεβαίωση για οποιαδήποτε από τις δηλώσεις αυτές.

---

Φεβρουάριος 2006 Αναθ. A02



# Περιεχόμενα

<b>1</b>	<b>Προβολικό σύστημα Dell™</b>	
	Πληροφορίες για το προβολικό σύστημα . . . .	428
<b>2</b>	<b>Σύνδεση του προβολικού συστήματος</b>	
	<b>Σύνδεση σε υπολογιστή . . . . .</b>	<b>430</b>
	<b>Σύνδεση σε συσκευή αναπαραγωγής DVD, αποκωδικοποιητή, βίντεο ή TV . . . . .</b>	<b>431</b>
	Σύνδεση με καλώδιο σύνθετου σήματος . . . .	431
	Σύνδεση με καλώδιο S-Video . . . . .	431
	Σύνδεση με καλώδιο σύνθετου σήματος . . . .	432
	<b>Σύνδεση με καλωδιωμένο τηλεχειριστήριο RS232 . . . . .</b>	<b>432</b>
	Σύνδεση σε υπολογιστή . . . . .	432
	Σύνδεση με συσκευή ελέγχου RS232 . . . . .	433
<b>3</b>	<b>Χρήση του προβολικού συστήματος</b>	
	<b>Ενεργοποίηση του προβολικού συστήματος . . . . .</b>	<b>435</b>
	<b>Απενεργοποίηση του προβολικού συστήματος . . . . .</b>	<b>436</b>
	<b>Ρύθμιση της προβαλλόμενης εικόνας . . . . .</b>	<b>436</b>
	Ανύψωση του προβολικού συστήματος . . . .	436
	Χαμήλωμα του προβολικού συστήματος . . . .	437

<b>Ρύθμιση του μεγέθους της     προβαλλόμενης εικόνας . . . . .</b>	<b>438</b>
<b>Ρύθμιση της μεγέθυνσης και της     εστίασης του προβολικού συστήματος . . . .</b>	<b>439</b>
<b>Χρήση του πίνακα ελέγχου . . . . .</b>	<b>440</b>
<b>Χρήση του τηλεχειριστηρίου . . . . .</b>	<b>441</b>
<b>Χρήση του μενού οθόνης . . . . .</b>	<b>443</b>
Κύριο μενού . . . . .	443
Μενού All Images . . . . .	444
Μενού Audio . . . . .	445
Μενού Management . . . . .	446
Μενού Language . . . . .	447
Μενού Factory Reset . . . . .	447
Μενού Computer Image . . . . .	448
Μενού Video Image . . . . .	449
<b>4 Αντιμετώπιση προβλημάτων του     προβολικού συστήματος</b>	
<b>Αλλαγή της λυχνίας . . . . .</b>	<b>454</b>
<b>5 Προδιαγραφές</b>	
<b>6 Επικοινωνία με την Dell</b>	
<b>7 Γλωσσάρι</b>	

# Προβολικό σύστημα Dell™

Το προβολικό σας σύστημα περιλαμβάνει όλα τα εξαρτήματα που παρουσιάζονται παρακάτω. Βεβαιωθείτε ότι έχετε όλα τα εξαρτήματα και επικοινωνήστε με την Dell σε περίπτωση που λείπει κάποιο.

## Περιεχόμενα συσκευασίας

Καλώδιο ρεύματος (1,8m)

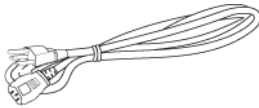

Καλώδιο VGA  
(από D-sub σε D-sub) (1,8m)

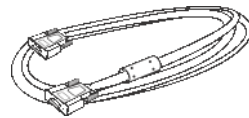

Καλώδιο S-Video (2,0m)



Καλώδιο USB (1,8m)



Καλώδιο σύνθετου (1,8m)



Καλώδιο VGA σε σύνθετο (1,8m)

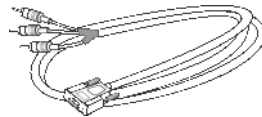

Καλώδιο RCA σε ήχο (1,8m)



Καλώδιο από Mini pin σε Mini pin (1,8m)

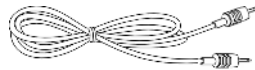

**ΣΗΜΕΙΩΣΗ:** Τα μήκη των καλωδίων αφορούν μόνο την Αμερική.

## Περιεχόμενα συσκευασίας

Τηλεχειριστήριο



Μπαταρίες

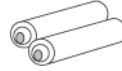

Θήκη μεταφοράς



Τεκμηρίωση



## Πληροφορίες για το προβολικό σύστημα

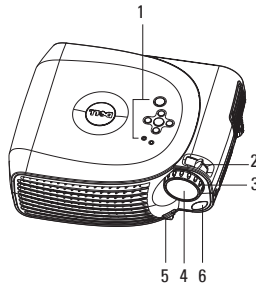

1	Πίνακας ελέγχου
2	Διακόπτης μεγέθυνσης
3	Δακτύλιος εστίασης
4	Φακός
5	Κουμπί ανύψωσης
6	Δέκτης τηλεχειρισμού

# 2

## Σύνδεση του προβολικού συστήματος

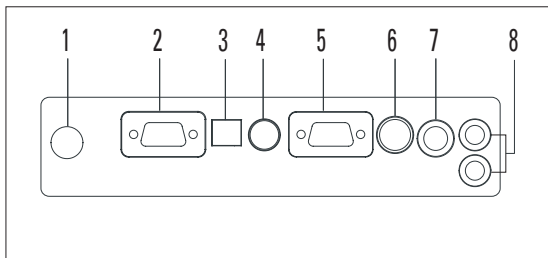

1	Δέκτης υπέρυθρων
2	Έξοδος VGA (βρόχος διέλευσης οθόνης)
3	Ακροδέκτης USB
4	Ακροδέκτης RS232
5	Ακροδέκτης εισόδου VGA (D-sub)
6	Ακροδέκτης S-Video
7	Ακροδέκτης σύνθετου σήματος
8	Ακροδέκτης εισόδου ήχου

## Σύνδεση σε υπολογιστή

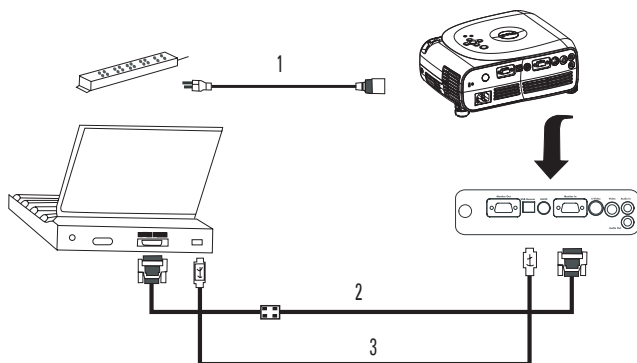

1	Καλώδιο τροφοδοσίας
2	Καλώδιο VGA σε VGA
3	Καλώδιο USB σε USB



**ΣΗΜΕΙΩΣΗ:** Το καλώδιο USB πρέπει να είναι συνδεδεμένο εάν θέλετε να χρησιμοποιήσετε τις δυνατότητες Next Page και Previous Page στο τηλεχειριστήριο.

# Σύνδεση σε συσκευή αναπαραγωγής DVD, αποκωδικοποιητή, βίντεο ή TV

## Σύνδεση με καλώδιο σύνθετου σήματος

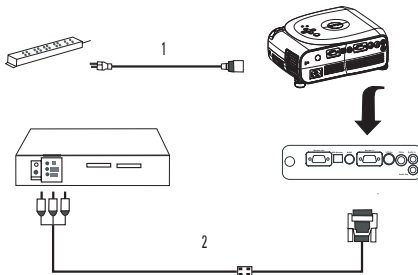

1	Καλώδιο τροφοδοσίας
2	Καλώδιο D-sub σε HDTV/συνιστωσών

## Σύνδεση με καλώδιο S-Video

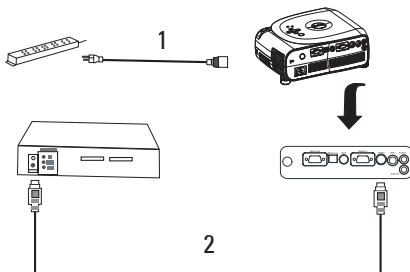

1	Καλώδιο τροφοδοσίας
2	Καλώδιο S-Video

## Σύνδεση με καλώδιο σύνθετου σήματος

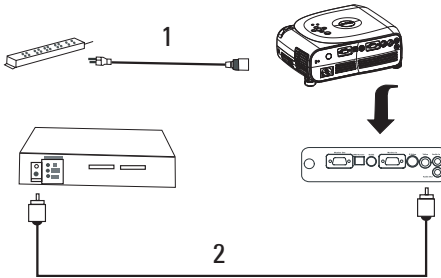

1	Καλώδιο τροφοδοσίας
2	Καλώδιο σύνθετου σήματος βίντεο

## Σύνδεση με καλωδιωμένο τηλεχειριστήριο RS232



**ΣΗΜΕΙΩΣΗ:** Το καλώδιο RS232 δεν παρέχεται από την Dell. Συμβουλευτείτε επαγγελματία τεχνικό για το καλώδιο και το λογισμικό τηλεχειρισμού RS232.

## Σύνδεση σε υπολογιστή

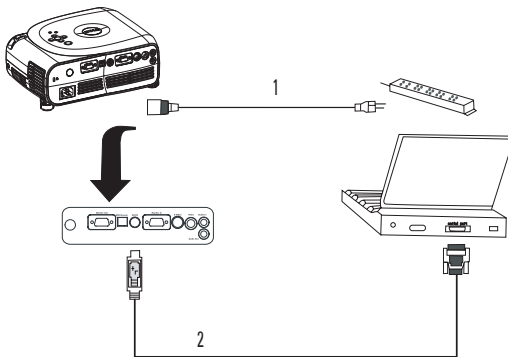

1	Καλώδιο τροφοδοσίας
2	Καλώδιο RS232



## Σύνδεση με συσκευή ελέγχου RS232

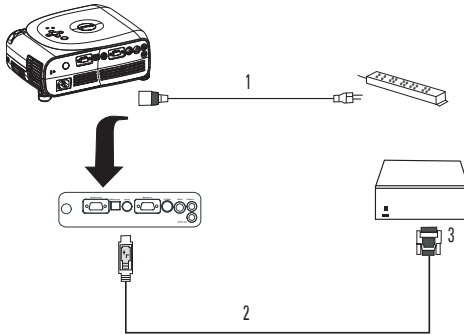

1	Καλώδιο τροφοδοσίας
2	Καλώδιο RS232
3	Συσκευή ελέγχου RS232



# Χρήση του προβολικού συστήματος

## Ενεργοποίηση του προβολικού συστήματος

 **ΣΗΜΕΙΩΣΗ:** Ανάψτε το προβολικό σύστημα πριν να ενεργοποιήσετε την πηγή. Το φωτεινό κουμπί τροφοδοσίας αναβοσβήνει με πράσινο χρώμα μέχρι να το πατήσετε.

- 1 Αφαιρέστε το κάλυμμα του φακού.
- 2 Συνδέστε το καλώδιο τροφοδοσίας και τα κατάλληλα καλώδια. Για πληροφορίες σχετικά με τη σύνδεση του προβολικού συστήματος, ανατρέξτε στην ενότητα “Σύνδεση του προβολικού συστήματος” στη σελίδα 429.
- 3 Πατήστε το κουμπί τροφοδοσίας (ανατρέξτε στην ενότητα “Πληροφορίες για το προβολικό σύστημα” στη σελίδα 428 για να εντοπίσετε το κουμπί τροφοδοσίας). Το λογότυπο της Dell εμφανίζεται για 30 δευτερόλεπτα.
- 4 Ενεργοποιήστε την πηγή (υπολογιστής, συσκευή DVD κ.λπ.). Το προβολικό σύστημα ανιχνεύει αυτόματα την πηγή.

 **ΣΗΜΕΙΩΣΗ:** Θα χρειαστεί λίγη ώρα μέχρι το προβολικό σύστημα να ανιχνεύσει την προέλευση.

Εάν εμφανίζεται το μήνυμα “Searching . . .” στην οθόνη, βεβαιωθείτε ότι τα καλώδια είναι σωστά συνδεδεμένα.

Εάν έχετε πολλές πηγές συνδεδεμένες στο προβολικό σύστημα, πατήστε το κουμπί **Source** στο τηλεχειριστήριο ή στον πίνακα ελέγχου για να επιλέξετε την πηγή που θέλετε.

## Απενεργοποίηση του προβολικού συστήματος



**ΕΙΔΟΠΟΙΗΣΗ:** Μην αποσυνδέετε το προβολικό σύστημα πριν να το κλείσετε κανονικά, όπως υποδεικνύει η παρακάτω διαδικασία.

- 1 Πατήστε το κουμπί τροφοδοσίας.
- 2 Πατήστε ξανά το κουμπί τροφοδοσίας. Ο ανεμιστήρας ψύξης συνεχίζει να λειτουργεί για 90 δευτερόλεπτα.
- 3 Αποσυνδέστε το καλώδιο τροφοδοσίας από την πρίζα και το προβολικό σύστημα.



**ΣΗΜΕΙΩΣΗ:** Εάν πατήσετε το κουμπί τροφοδοσίας ενώ λειτουργεί το προβολικό σύστημα, θα εμφανιστεί το εξής μήνυμα:  
 “⏻ Press Power button to Turn Off Projector. Projector must cool down for 90 seconds before unplugging or restarting.” Το μήνυμα εξαφανίζεται σε 5 δευτερόλεπτα ή μόλις πατήσετε οποιοδήποτε κουμπί στον πίνακα ελέγχου.

## Ρύθμιση της προβαλλόμενης εικόνας

### Ανύψωση του προβολικού συστήματος

- 1 Πατήστε το κουμπί ανύψωσης.
- 2 Σηκώστε το προβολικό σύστημα στην επιθυμητή γωνία προβολής και κατόπιν αφήστε το κουμπί, για να κλειδώσει το στήριγμα στη θέση που θέλετε.
- 3 Χρησιμοποιήστε τον τροχό ρύθμισης για να διορθώσετε την επιθυμητή γωνία. Εάν χρειάζεται, πατήστε τα πλαϊνά κουμπιά ανύψωσης για να φέρετε την πίσω πλευρά του προβολικού συστήματος στην επιθυμητή γωνία προβολής.

## Χαμήλωμα του προβολικού συστήματος

- 1 Πατήστε το κουμπί ανύψωσης.
- 2 Χαμηλώστε το προβολικό σύστημα και κατόπιν αφήστε το κουμπί, για να κλειδώσει το στήριγμα στη θέση που θέλετε.

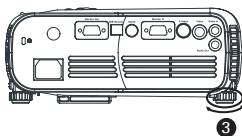
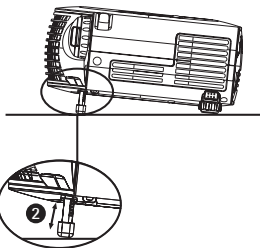
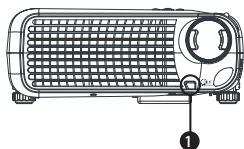

1	Κουμπί ανύψωσης
2	Στήριγμα ανύψωσης
3	Τροχός ρύθμισης

# Ρύθμιση του μεγέθους της προβαλλόμενης εικόνας

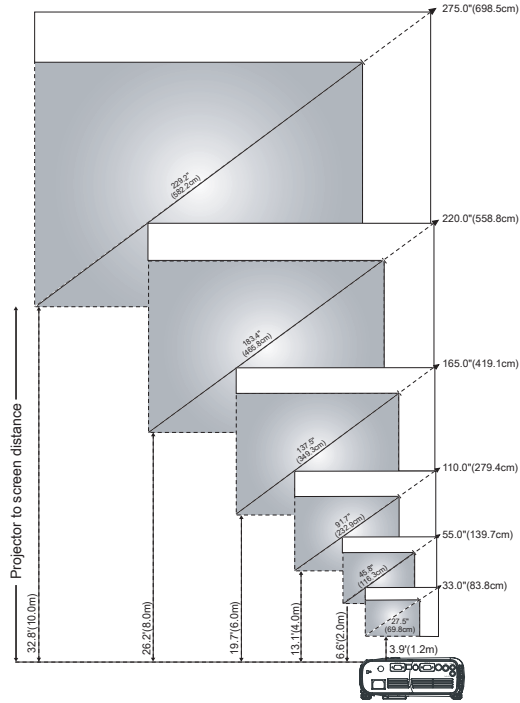

Οθόνη (διαγώνια)	Μέγ.	33,0\"(83,8cm)	55,0\"(139,7cm)	110,0\"(279,4cm)	165,0\"(419,1cm)	220,0\"(558,8cm)	275,0\"(698,5cm)
	Ελάχ.	27,5\"(69,8cm)	45,8\"(116,3cm)	91,7\"(232,9cm)	137,5\"(349,3cm)	183,4\"(465,8cm)	229,2\"(582,2cm)
Μέγεθος οθόνης	Μέγ. (WxH)	26,4\"x19,8\" 67,1cm x 50,3cm	44,0\"x33,0\"	88,0\"x66,0\"	132,0\"x99,0\"	176,0\"x132,0\"	220,0\"x165,0\"
	Ελάχ. (WxH)	22,0\"x16,5\" 55,9cm x 41,9cm	36,7\"x27,5\" 93,2cmx69,8cm	73,3\"x55,0\" 186,2cmx139,7cm	110,0\"x82,5\" 279,4cmx209,6cm	146,7\"x110,0\" 372,6cmx279,4cm	183,4\"x137,5\" 465,8cmx349,3cm
	Απόσταση	1,2m	6,6ft(2,0m)	13,1ft(4,0m)	19,7ft(6,0m)	26,2ft(8,0m)	32,8ft(10,0m)
*Αυτό το γράφημα προορίζεται μόνο για αναφορά του χρήστη.							

## Ρύθμιση της μεγέθυνσης και της εστίασης του προβολικού συστήματος

**!** ΠΡΟΣΟΧΗ: Για να μην προκληθεί βλάβη στο προβολικό σύστημα, βεβαιωθείτε ότι ο φακός εστίασης και το στήριγμα ανύψωσης έχουν ανασυρθεί πλήρως προτού μετακινήσετε ή τοποθετήσετε το προβολικό σύστημα στη θήκη μεταφοράς.

- 1 Περιστρέψτε το διακόπτη μεγέθυνσης για μεγέθυνση και σμίκρυνση.
- 2 Περιστρέψτε το δακτύλιο εστίασης μέχρι να καθαρίσει η εικόνα.  
Το προβολικό σύστημα εστιάζει σε απόσταση από 1,2m έως 10m.

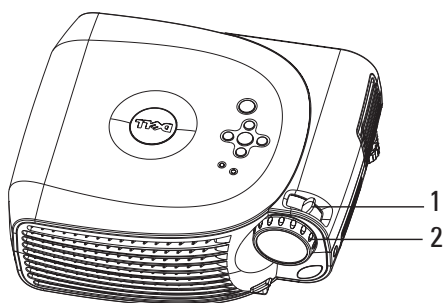

1	Διακόπτης μεγέθυνσης
2	Δακτύλιος εστίασης

## Χρήση του πίνακα ελέγχου

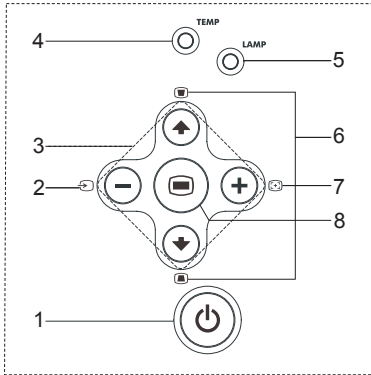

1 Λειτουργία	Ενεργοποιεί και απενεργοποιεί το προβολικό σύστημα. Για περισσότερες πληροφορίες, ανατρέξτε στις ενότητες “Ενεργοποίηση του προβολικού συστήματος” στη σελίδα 435 και “Απενεργοποίηση του προβολικού συστήματος” στη σελίδα 436.
2 Πηγή	Πατήστε για να επιλέξετε μεταξύ των λειτουργιών Analog RGB, Composite, Component-i, S-video, και Analog YPbPr όταν υπάρχουν πολλές πηγές συνδεδεμένες στο προβολικό σύστημα.
3 Τέσσερα πλήκτρα κατεύθυνσης	Τα τέσσερα πλήκτρα κατεύθυνσης  χρησιμοποιούνται για τη μετακίνηση στις καρτέλες του OSD.
4 Προειδοποιητική λυχνία θερμοκρασίας	<ul style="list-style-type: none"> <li>Εάν η προειδοποιητική λυχνία θερμοκρασίας ανάβει σταθερά με πορτοκαλί χρώμα, το προβολικό σύστημα έχει υπερθερμανθεί. Η οθόνη σβήνει αυτόματα. Ανάψτε πάλι την οθόνη αφού πρώτα κρυώσει το προβολικό σύστημα. Εάν το πρόβλημα παραμένει, επικοινωνήστε με την Dell.</li> <li>Εάν η προειδοποιητική λυχνία θερμοκρασίας αναβοσβήνει με πορτοκαλί χρώμα, το προβολικό σύστημα παρουσιάζει σφάλμα και σβήνει αυτόματα. Εάν αυτό το πρόβλημα παραμένει, επικοινωνήστε με την Dell.</li> </ul>



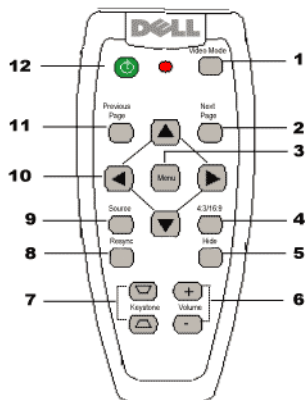

5 Προειδοποιητική λυχνία λαμπτήρα	Εάν η προειδοποιητική λυχνία λαμπτήρα ανάβει σταθερά με πορτοκαλί χρώμα, αντικαταστήστε το λαμπτήρα.
6 Ρύθμιση διόρθωσης τραπεζοειδούς παραμόρφωσης	Εάν η εικόνα δεν προβάλλεται κάθετα στην οθόνη, τότε δεν εμφανίζεται ορθογώνια. Πατήστε αυτό το κουμπί για να διορθώσετε την παραμόρφωση που προκαλείται από την κλίση του προβολικού συστήματος. ( $\pm 16$ μοίρες)
7 Ανασυγχρονισμός	Πατήστε για συγχρονισμό του προβολικού συστήματος με την πηγή εισόδου. <b>Η λειτουργία ανασυγχρονισμού</b> δεν λειτουργεί εάν εμφανίζεται η οθόνη (OSD).
8 Μενού	Πατήστε για να ενεργοποιήσετε την οθόνη OSD. Χρησιμοποιήστε τα πλήκτρα κατεύθυνσης και το κουμπί μενού για να μετακινηθείτε στο μενού οθόνης.

## Χρήση του τηλεχειριστηρίου







1	Video Mode	Πατήστε μια φορά για να δείτε την τρέχουσα λειτουργία προβολής. Πατήστε το κουμπί ξανά για να επιλέξετε μια από τις λειτουργίες <b>PC</b> , <b>Movie</b> , <b>sRGB</b> ή <b>User</b> .
---	------------	----------------------------------------------------------------------------------------------------------------------------------------------------------------------------------------









2	Next Page	<p>Πατήστε για να μεταβείτε στην επόμενη σελίδα.</p> <p> <b>ΣΗΜΕΙΩΣΗ:</b> Πρέπει να είναι συνδεδεμένο το καλώδιο USB για να χρησιμοποιηθεί αυτή η λειτουργία.</p>
3	Μενού	Πατήστε το για να ενεργοποιήσετε την προβολή μενού στην οθόνη (OSD). Χρησιμοποιήστε τα πλήκτρα κατεύθυνσης και το κουμπί μενού για να μετακινηθείτε στο μενού οθόνης.
4	4:3/16:9	Πατήστε για να επιλέξετε λόγο διαστάσεων: 1:1, 16:9, 4:3.
5	Κουμπί απόκρισης	Πατήστε για να αποκρύψετε την εικόνα, πατήστε το ξανά για να την εμφανίσετε.
6	Ένταση +/-	Πατήστε για να αυξήσετε (+) ή να μειώσετε (-) την ένταση ή να μετακινηθείτε στις καρτέλες του μενού οθόνης.
7	Ρύθμιση διόρθωσης τραπεζοειδούς παραμόρφωσης	Εάν η εικόνα δεν προβάλλεται κάθετα στην οθόνη, τότε δεν εμφανίζεται ορθογώνια. Πατήστε αυτό το κουμπί για να διορθώσετε την παραμόρφωση που προκαλείται από την κλίση του προβολικού συστήματος ( $\pm 16$ μοίρες).
8	Ανασυγχρονισμός	Πατήστε για συγχρονισμό του προβολικού συστήματος με την πηγή εισόδου. <b>Η λειτουργία ανασυγχρονισμού</b> δεν λειτουργεί εάν εμφανίζεται το μενού οθόνης.
9	Πηγή	Πατήστε για να επιλέξετε μεταξύ των λειτουργιών Analog RGB, Composite, Component-i, S-video, και Analog YPbPr όταν υπάρχουν πολλές πηγές συνδεδεμένες στο προβολικό σύστημα.
10	Πλήκτρα κατεύθυνσης	Χρησιμοποιήστε το κουμπί ▲ ή ▼, για να επιλέξετε στοιχεία του μενού οθόνης. Χρησιμοποιήστε τα κουμπιά ◀ και ▶ για να κάνετε ρυθμίσεις.
11	Previous Page	<p>Πατήστε για να μεταβείτε στην προηγούμενη σελίδα.</p> <p> <b>ΣΗΜΕΙΩΣΗ:</b> Πρέπει να είναι συνδεδεμένο το καλώδιο USB για να χρησιμοποιηθεί αυτή η λειτουργία.</p>

Ενεργοποιεί και απενεργοποιεί το προβολικό σύστημα. Για περισσότερες πληροφορίες, ανατρέξτε στις ενότητες “Ενεργοποίηση του προβολικού συστήματος” στη σελίδα 435 και “Απενεργοποίηση του προβολικού συστήματος” στη σελίδα 436.

## Χρήση του μενού οθόνης

Το προβολικό σύστημα έχει πολύγλωσσο μενού οθόνης που μπορεί να εμφανίζεται με ή χωρίς την παρουσία πηγής εισόδου.

Στο κύριο μενού, πατήστε το κουμπί  ή  στον πίνακα ελέγχου ή το κουμπί  ή  στο τηλεχειριστήριο για να μετακινηθείτε στις καρτέλες. Πατήστε το κουμπί  στον πίνακα ελέγχου ή το κουμπί μενού στο τηλεχειριστήριο για να επιλέξετε ένα δευτερεύον μενού.

Στα δευτερεύοντα μενού, πατήστε το κουμπί  ή  στον πίνακα ελέγχου ή το κουμπί  ή  στο τηλεχειριστήριο για να κάνετε μια επιλογή. Όταν ένα στοιχείο είναι επιλεγμένο, το χρώμα του γίνεται σκούρο γκρι. Χρησιμοποιήστε το κουμπί  ή  στον πίνακα ελέγχου ή τα κουμπιά  και  στο τηλεχειριστήριο για να κάνετε διορθώσεις σε μια ρύθμιση.

Για έξοδο από το μενού οθόνης, μεταβείτε στην καρτέλα Exit και πατήστε το κουμπί  στον πίνακα ελέγχου ή το κουμπί μενού στο τηλεχειριστήριο.

### Κύριο μενού

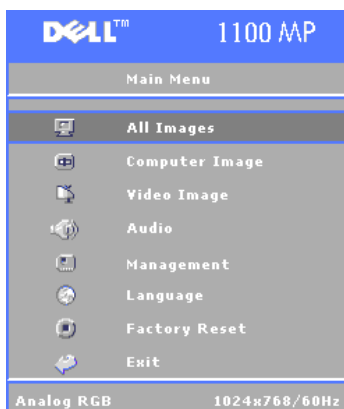

## Μενού All Images

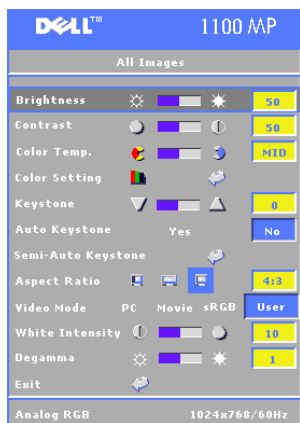

**BRIGHTNESS** — Χρησιμοποιήστε το κουμπί  $\ominus$  και  $\oplus$  στον πίνακα ελέγχου ή το κουμπί  $\blacktriangleleft$  ή  $\blacktriangleright$  στο τηλεχειριστήριο για να ρυθμίσετε τη φωτεινότητα της εικόνας.

**CONTRAST** — Χρησιμοποιήστε το κουμπί  $\ominus$  και  $\oplus$  στον πίνακα ελέγχου ή το κουμπί  $\blacktriangleleft$  ή  $\blacktriangleright$  στο τηλεχειριστήριο για να ρυθμίσετε τη διαφορά μεταξύ των φωτεινών και σκοτεινών σημείων της εικόνας. Η ρύθμιση της αντίθεσης αλλάζει την ποσότητα λευκού και μαύρου στην εικόνα.

**COLOR TEMP** — Ρυθμίζει τη θερμοκρασία χρώματος. Όσο υψηλότερη είναι η θερμοκρασία, τόσο πιο μπλε γίνεται

η οθόνη και όσο χαμηλώνει η θερμοκρασία, τόσο η οθόνη εμφανίζεται πιο ερυθρή.

Η λειτουργία χρήστη ενεργοποιεί τις τιμές στο μενού ρυθμίσεων χρώματος.

**COLOR SETTING** — Χειροκίνητη ρύθμιση κόκκινου, πράσινου και μπλε χρώματος.

**KEYSTONE** — Διορθώνει την παραμόρφωση που προκαλείται από την κλίση του προβολικού συστήματος ( $\pm 16$  μοίρες).

**AUTO KEYSTONE** — Επιλέξτε **Yes** για να ενεργοποιήσετε την αυτόματη διόρθωση κάθετης παραμόρφωσης που προκαλείται από κλίση του προβολικού συστήματος. Για χειροκίνητη διόρθωση της παραμόρφωσης, πατήστε το κουμπί  $\oplus$  στον πίνακα ελέγχου ή το κουμπί μενού στο τηλεχειριστήριο.

**SEM-AUTO KEYSTONE** — Πατήστε το κουμπί  $\oplus$  στον πίνακα ελέγχου ή το κουμπί μενού στο τηλεχειριστήριο για να γίνει μια φορά η *Αυτόματη διόρθωση*.

**ASPECT RATIO** — Επιλέξτε ένα λόγο διαστάσεων για να ρυθμίσετε την εμφάνιση της εικόνας.

- 1:1 — Η πηγή εισόδου εμφανίζεται χωρίς κλίμακα.

Χρησιμοποιήστε λόγο διαστάσεων 1:1 εάν χρησιμοποιείτε ένα από τα εξής:

- Καλώδιο VGA και ανάλυση υπολογιστή χαμηλότερη της XGA (1024 x 768)
- Καλώδιο συνιστωσών (576p/480i/480p)
- Καλώδιο S-Video
- Καλώδιο σύνθετου σήματος

- 16:9 — Η πηγή εισόδου προσαρμόζεται στο πλάτος της οθόνης.
- 4:3 — Η πηγή εισόδου προσαρμόζεται στην οθόνη.  
Χρησιμοποιήστε 16:9 ή 4:3 εάν χρησιμοποιείτε ένα από τα εξής:
  - Ανάλυση υπολογιστή μεγαλύτερη της XGA
  - Καλώδιο συνιστωσών (1080i ή 720p)

**VIDEO MODE** — Επιλέξτε μια λειτουργία για να βελτιώσετε την προβαλλόμενη εικόνα με βάση τον τρόπο χρήσης του προβολικού συστήματος: **Movie**, **PC**, **sRGB** (παρέχει ακριβέστερη χρωματική απόδοση) και **User** (καθορίζετε τις ρυθμίσεις που προτιμάτε). Εάν αλλάξετε τις τιμές για τις ρυθμίσεις **White Intensity** ή **Degamma**, το προβολικό σύστημα αλλάζει αυτόματα στη λειτουργία **User**.

**WHITE INTENSITY** — Επιλέξτε 0 για να μεγιστοποιήσετε την αναπαραγωγή χρώματος και 10 για να μεγιστοποιήσετε τη φωτεινότητα.

**DEGAMMA** — Επιλέξτε μεταξύ 1 και 6 για να αλλάξετε την απόδοση χρώματος της οθόνης. Η προεπιλεγμένη ρύθμιση είναι 0.

## Μενού Audio



**VOLUME** — Πατήστε το κουμπί **⊖** στον πίνακα ελέγχου ή το κουμπί **-** στο τηλεχειριστήριο για να μειώσετε την ένταση και πατήστε το κουμπί **⊕** στον πίνακα ελέγχου ή το κουμπί **+** στο τηλεχειριστήριο για να την αυξήσετε.

**Σίγαση** — Κλείνει τον ήχο.

## Μενού Management

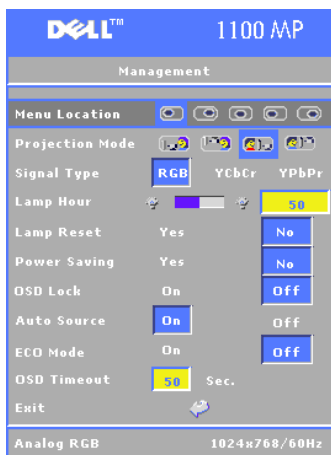

**MENU LOCATION** — Επιλέξτε τη θέση του μενού οθόνης επάνω στην οθόνη.

**PROJECTION MODE** — Επιλέξτε τον τρόπο εμφάνισης της εικόνας:

- Πρόσθια προβολή-Επιτραπέζια (προεπιλεγμένη).
- Οπίσθια προβολή-Επιτραπέζια— Το προβολικό σύστημα αντιστρέφει την εικόνα ώστε να μπορείτε να την προβάλετε πίσω από διαφανή οθόνη.
- Πρόσθια προβολή-Οροφή— Το προβολικό σύστημα αναστρέφει την εικόνα για προβολή από οροφή.
- Οπίσθια προβολή-Οροφή — Το προβολικό σύστημα αντιστρέφει και αναστρέφει την εικόνα. Μπορείτε να κάνετε προβολή πίσω από διαφανή οθόνη με προβολή οροφής.

**SIGNAL TYPE** — Επιλέξτε τον τύπο σήματος (RGB, YCbCr ή YPbPr).

**LAMP HOUR** — Εμφανίζει τις ώρες λειτουργίας μετά τον τελευταίο μηδενισμό του χρονόμετρου.

**LAMP RESET** — Αφού εγκαταστήσετε νέο λαμπτήρα, επιλέξτε **Yes** για να μηδενίσετε το χρονόμετρο.

**POWER SAVING** — Επιλέξτε **Yes** για να ορίσετε τη χρονοκαθυστέρηση εξοικονόμησης ενέργειας. Η χρονοκαθυστέρηση είναι ο χρόνος που θέλετε το προβολικό σύστημα να περιμένει χωρίς είσοδο σήματος. Μετά το χρόνο αυτό, το προβολικό σύστημα περιέρχεται σε κατάσταση εξοικονόμησης ενέργειας και ο λαμπτήρας σβήνει. Το προβολικό σύστημα επανέρχεται όταν εντοπίσει σήμα εισόδου ή όταν πατήσετε το κουμπί **τροφοδοσίας**. Ύστερα από δύο ώρες, το προβολικό σύστημα απενεργοποιείται και πρέπει να πατήσετε το κουμπί **τροφοδοσίας** για να ενεργοποιήσετε το σύστημα.

**OSD LOCK** — Επιλέξτε **Yes** για να ενεργοποιήσετε το **Κλειδώμα μενού οθόνης** ώστε να αποκρύψετε το μενού. (Η πατήστε το κουμπί στον πίνακα ελέγχου ή το κουμπί μενού στο τηλεχειριστήριο για 15 δευτερόλεπτα).





**AUTO SOURCE** — Επιλέξτε **On** (προεπιλογή) για αυτόματο εντοπισμό των διαθέσιμων σημάτων εισόδου. Όταν το προβολικό σύστημα είναι ενεργοποιημένο και πατήσετε **Source**, βρίσκει αυτόματα το επόμενο διαθέσιμο σήμα εισόδου. Επιλέξτε **Off** για να κλειδώσετε το τρέχον σήμα εισόδου. Όταν επιλέγετε **Off** και πατήσετε **Source**, επιλέγετε το σήμα εισόδου που θέλετε να χρησιμοποιήσετε.

**Eco MODE** — Επιλέξτε **On** για να χρησιμοποιήσετε το προβολικό σύστημα σε χαμηλότερο επίπεδο ενέργειας (150 Watt), για παράταση της ζωής του λαμπτήρα, αθόρυβη λειτουργία και απαλότερη φωτεινότητα στην οθόνη. Επιλέξτε **Off** για λειτουργία σε κανονικό επίπεδο ενέργειας (200 Watt).

**OSD TIMEOUT** — Χρησιμοποιήστε αυτή τη λειτουργία για να ορίσετε το μενού οθόνης ώστε να μένει ενεργό (σε κατάσταση αδράνειας).

## Μενού Language



Πατήστε το κουμπί  ή  στον πίνακα ελέγχου ή το κουμπί  ή  στο τηλεχειριστήριο για να επιλέξετε τη γλώσσα που θέλετε για το μενού οθόνης.

Πατήστε το κουμπί  στον πίνακα ελέγχου ή το κουμπί μενού στο τηλεχειριστήριο για να επιβεβαιώσετε την επιλογή γλώσσας.

## Μενού Factory Reset



Επιλέξτε **Yes** για επαναφορά του προβολικού συστήματος στις εργοστασιακές του ρυθμίσεις. Τα στοιχεία που επανέρχονται περιλαμβάνουν ρυθμίσεις του υπολογιστή και της εικόνας.

## Μενού Computer Image



**ΣΗΜΕΙΩΣΗ:** Αυτό το μενού είναι διαθέσιμο μόνο σε σύνδεση με υπολογιστή.

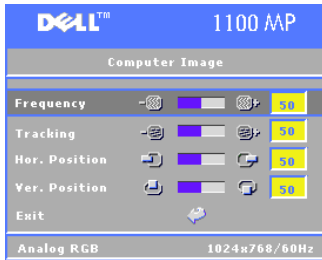

**FREQUENCY** — Αλλάζει τη συχνότητα των εμφανιζόμενων δεδομένων ώστε να συμφωνούν με τη συχνότητα της κάρτας γραφικών του υπολογιστή. Εάν δείτε μια κάθετη γραμμή που αναβοσβήνει, χρησιμοποιήστε το στοιχείο ελέγχου Frequency για να εξαιλίψετε τη γραμμή. Αυτή είναι ρύθμιση χαμηλής ακρίβειας.

**TRACKING** — Συγχρονίζει τη φάση του σήματος οθόνης με την κάρτα γραφικών. Εάν βλέπετε την εικόνα ασταθή ή να

τρεμοπαίζει, χρησιμοποιήστε το **Tracking** για να τη διορθώσετε. Αυτή είναι μια ρύθμιση υψηλής ακρίβειας.



**ΣΗΜΕΙΩΣΗ:** Διορθώστε πρώτα τη ρύθμιση **Frequency** και κατόπιν τη ρύθμιση **Tracking**.

**HOR. POSITION** — Πατήστε το κουμπί **←** στον πίνακα ελέγχου ή στο κουμπί **◀** στο τηλεχειριστήριο για να διορθώσετε την οριζόντια θέση της εικόνας προς τα αριστερά και πατήστε το κουμπί **→** στον πίνακα ελέγχου ή το κουμπί **▶** στο τηλεχειριστήριο για να διορθώσετε την οριζόντια θέση της εικόνας προς τα δεξιά.

**VER. POSITION** — Πατήστε το κουμπί **↓** στον πίνακα ελέγχου ή στο κουμπί **⬇** στο τηλεχειριστήριο για να διορθώσετε την κάθετη θέση της εικόνας προς τα κάτω και πατήστε το κουμπί **↑** στον πίνακα ελέγχου ή το κουμπί **⬆** στο τηλεχειριστήριο για να διορθώσετε την κάθετη θέση της εικόνας προς τα επάνω.



## Μενού Video Image



**ΣΗΜΕΙΩΣΗ:** Αυτό το μενού είναι διαθέσιμο μόνο με είσοδο S-video και Video (σύνθετου σήματος).

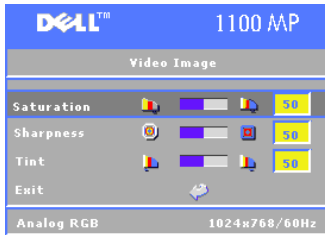

**SATURATION** — Πατήστε το κουμπί  $\ominus$  στον πίνακα ελέγχου ή το κουμπί  $\blacktriangleleft$  στο τηλεχειριστήριο για να μειώσετε την ποσότητα χρώματος στην εικόνα και πατήστε το κουμπί  $\oplus$  στον πίνακα ελέγχου ή το κουμπί  $\blacktriangleright$  στο τηλεχειριστήριο για να αυξήσετε την ποσότητα χρώματος στην εικόνα.



**SHARPNESS** — Πατήστε το κουμπί  $\ominus$  στον πίνακα ελέγχου ή το κουμπί  $\blacktriangleleft$  στο τηλεχειριστήριο για να μειώσετε την οξύτητα και πατήστε το κουμπί  $\oplus$  στον πίνακα ελέγχου ή το κουμπί  $\blacktriangleright$  στο τηλεχειριστήριο για να αυξήσετε την οξύτητα.





**TINT** — Πατήστε το κουμπί  $\ominus$  στον πίνακα ελέγχου ή το κουμπί  $\blacktriangleleft$  στο τηλεχειριστήριο για να αυξήσετε την ποσότητα πράσινου χρώματος στην εικόνα και πατήστε το κουμπί  $\oplus$  στον πίνακα ελέγχου ή το κουμπί  $\blacktriangleright$  στο τηλεχειριστήριο για να αυξήσετε την ποσότητα κόκκινου χρώματος στην εικόνα.



# Αντιμετώπιση προβλημάτων του προβολικού συστήματος

Εάν έχετε προβλήματα με το προβολικό σας σύστημα, ανατρέξτε στις παρακάτω συμβουλές αντιμετώπισης προβλημάτων. Εάν το πρόβλημα παραμένει, επικοινωνήστε με την Dell.

Πρόβλημα	Πιθανή λύση
Δεν εμφανίζεται εικόνα στην οθόνη	<ul style="list-style-type: none"> <li>• Βεβαιωθείτε ότι έχει αφαιρεθεί το κάλυμμα του φακού και ότι είναι αναμμένο το προβολικό σύστημα.</li> <li>• Βεβαιωθείτε ότι είναι ενεργοποιημένη η εξωτερική θύρα γραφικών. Εάν χρησιμοποιείτε φορητό υπολογιστή της Dell, πιάστε  . Για άλλους υπολογιστές, ανατρέξτε στην τεκμηρίωσή σας.</li> </ul> <p> <b>ΣΗΜΕΙΩΣΗ:</b> Θα χρειαστεί λίγη ώρα μέχρι το προβολικό σύστημα να ανιχνεύσει την προέλευση.</p> <ul style="list-style-type: none"> <li>• Βεβαιωθείτε ότι όλα τα καλώδια είναι σωστά συνδεδεμένα. Ανατρέξτε στην ενότητα “Σύνδεση του προβολικού συστήματος” στη σελίδα 429.</li> <li>• Βεβαιωθείτε ότι οι ακίδες των ακροδεκτών δεν είναι λυγισμένες ή σπασμένες.</li> <li>• Βεβαιωθείτε ότι η λυχνία είναι σωστά εγκατεστημένη (ανατρέξτε στην ενότητα “Αλλαγή της λυχνίας” στη σελίδα 454).</li> </ul>

Πρόβλημα (συνεχίζεται)	Πιθανή λύση (συνεχίζεται)
Αποσπασματικό, μετακινούμενο ή κακώς εμφανιζόμενο είδωλο	<ol style="list-style-type: none"> <li>1 Πατήστε το κουμπί <b>Resync</b> στο τηλεχειριστήριο ή στον πίνακα ελέγχου.</li> <li>2 Εάν χρησιμοποιείτε φορητό υπολογιστή της Dell, ρυθμίστε την ανάλυση του υπολογιστή σε XGA (1024 x 768): <ol style="list-style-type: none"> <li>α Σε ένα ελεύθερο τμήμα της οθόνης των Windows, κάντε δεξιό κλικ, επιλέξτε Ιδιότητες και κατόπιν κάντε κλικ στην καρτέλα Ρυθμίσεις.</li> <li>β Βεβαιωθείτε ότι η ρύθμιση είναι 1024 x 768 pixel για την εξωτερική θύρα οθόνης.</li> <li>γ Πατήστε  .</li> </ol> <p>Εάν παρουσιάζεται δυσκολία στην αλλαγή της ανάλυσης ή εάν παγώνει η οθόνη, κάντε επανεκκίνηση όλου του εξοπλισμού και του προβολικού συστήματος.</p> <p>Εάν δεν χρησιμοποιείτε φορητό υπολογιστή της Dell, ανατρέξτε στην τεκμηρίωσή σας.</p> </li> </ol>
Η οθόνη δεν εμφανίζει την παρουσίασή σας	Εάν χρησιμοποιείτε φορητό υπολογιστή της Dell, πιάστε   .
Η εικόνα είναι ασταθής ή τρεμοπαίζει	Ρυθμίστε το ίχνος (Tracking) στην καρτέλα <b>Computer Image</b> του OSD.
Η εικόνα έχει κάθετη γραμμή που τρεμοπαίζει	Ρυθμίστε τη συχνότητα στην καρτέλα <b>Computer Image</b> του OSD.
Το χρώμα της εικόνας δεν είναι σωστό	<ul style="list-style-type: none"> <li>• Εάν το σήμα εξόδου από την κάρτα γραφικών σας είναι συγχρονισμένο στο πράσινο και θέλετε να εμφανίσετε σήμα VGA στα 60Hz, μεταβείτε στο OSD, επιλέξτε Management, Signal Type και, τέλος, επιλέξτε RGB.</li> </ul>
Το είδωλο δεν είναι εστιασμένο	<ol style="list-style-type: none"> <li>1 Ρυθμίστε το δακτύλιο εστίασης στο φακό του προβολικού συστήματος.</li> <li>2 Βεβαιωθείτε ότι η οθόνη του προβολικού συστήματος βρίσκεται εντός της απαιτούμενης απόστασης από το προβολικό σύστημα (από 1,2m μέχρι 10m).</li> </ol>

<b>Πρόβλημα (συνεχίζεται)</b>	<b>Πιθανή λύση (συνεχίζεται)</b>
Η εικόνα απλώνει κατά την προβολή DVD σε διαστάσεις 16:9	<p>Το προβολικό σύστημα εντοπίζει αυτόματα μια εικόνα DVD 16:9 και προσαρμόζει το λόγο διαστάσεων σε πλήρη οθόνη με προεπιλεγμένη ρύθμιση 4:3 (letter-box). Εάν η εικόνα είναι ακόμη απλωμένη, ρυθμίστε το λόγο διαστάσεων ως εξής:</p> <ul style="list-style-type: none"> <li>• Σε αναπαραγωγή ταινίας DVD 16:9, επιλέξτε λόγο 4:3 στη συσκευή αναπαραγωγής DVD (εάν υπάρχει δυνατότητα).</li> <li>• Εάν δεν μπορείτε να επιλέξετε λόγο 4:3 στη συσκευή DVD, επιλέξτε λόγο 4:3 στο μενού <b>All Images</b> στο OSD.</li> </ul>
Η εικόνα είναι ανεστραμμένη	Επιλέξτε <b>Management</b> από το OSD και προσαρμόστε τη λειτουργία προβολής.
Ο λαμπτήρας έχει καεί ή κάνει έναν ήχο σαν έκρηξη	Όταν ο λαμπτήρας φτάνει στο τέλος της ζωής του, ίσως καεί και να κάνει ένα δυνατό ήχο σαν να σκάει. Εάν συμβεί αυτό, το προβολικό σύστημα δεν ανάβει ξανά και εμφανίζει το μήνυμα <b>Lamp Defective</b> στην οθόνη LCD, μέχρι να αντικατασταθεί ο λαμπτήρας. Για να αντικαταστήσετε το λαμπτήρα, ανατρέξτε στην ενότητα “Αλλαγή της λυχνίας” στη σελίδα 454.
Το τηλεχειριστήριο δεν λειτουργεί κανονικά ή έχει πολύ περιορισμένη εμβέλεια	Οι μπαταρίες ίσως πλησιάζουν στο τέλος τους. Εάν ισχύει αυτό, αντικαταστήστε τις με 2 νέες μπαταρίες AAA.
Το παράθυρο της οθόνης OSD δεν εμφανίζεται στην οθόνη μετά το πάτημα του κουμπιού <b>Menu</b> στο τηλεχειριστήριο ή τον πίνακα ελέγχου	<p>Δοκιμάστε τις εξής διαδικασίες:</p> <ol style="list-style-type: none"> <li><b>1</b> Πατήστε το κουμπί <b>Menu</b> στο τηλεχειριστήριο ή τον πίνακα ελέγχου για 15 δευτερόλεπτα μέχρι να εμφανιστεί το OSD.</li> <li><b>2</b> Επιλέξτε <b>Management</b> από την οθόνη OSD.</li> <li><b>3</b> Ρυθμίστε το <b>OSD Lock</b> στη θέση «Off».</li> </ol>

## Αλλαγή της λυχνίας

Αντικαταστήστε το λαμπτήρα όταν το μήνυμα “Lamp is approaching the end of its useful life. Replacement suggested!” [www.dell.com/lamps](http://www.dell.com/lamps) εμφανιστεί στην οθόνη. Εάν το πρόβλημα παραμένει μετά την αντικατάσταση του λαμπτήρα, επικοινωνήστε με την Dell.

**⚠ ΠΡΟΣΟΧΗ:** Ο λαμπτήρας υπερθερμαίνεται κατά τη χρήση. Μην επιχειρείτε να αντικαταστήσετε το λαμπτήρα προτού αφήσετε να κρυώσει το προβολικό σύστημα για τουλάχιστον 30 λεπτά.

**⚠ ΠΡΟΣΟΧΗ:** Μην αγγίζετε ποτέ το λαμπτήρα ή το γυαλί της λυχνίας. Ο λαμπτήρας μπορεί να εκραγεί εξαιτίας ακατάλληλου χειρισμού, συμπεριλαμβανομένης και της επαφής με το λαμπτήρα ή το γυαλί της λυχνίας.

- 1 Απενεργοποιήστε το προβολικό σύστημα και αποσυνδέστε το καλώδιο τροφοδοσίας.
- 2 Αφήστε το προβολικό σύστημα να κρυώσει τουλάχιστον για 30 λεπτά.
- 3 Χαλαρώστε τις 2 βίδες που ασφαλίζουν το κάλυμμα του λαμπτήρα και αφαιρέστε το κάλυμμα.
- 4 Χαλαρώστε τις 2 βίδες που ασφαλίζουν το λαμπτήρα.
- 5 Αφαιρέστε το λαμπτήρα κρατώντας τον από τη μεταλλική λαβή του.
- 6 Ακολουθήστε αντίστροφα τα βήματα 1 έως 5 για να εγκαταστήσετε τον νέο λαμπτήρα.
- 7 Μηδενίστε το χρόνο χρήσης του λαμπτήρα επιλέγοντας το αριστερό εικονίδιο **Επαναφορά λαμπτήρα** στην καρτέλα Management του OSD.

**🔧 ΣΗΜΕΙΩΣΗ:** Ίσως απαιτείται η επιστροφή των λαμπτήρων που αντικαθίστανται στην Dell, εάν η αντικατάσταση καλύπτεται από την εγγύηση. Διαφορετικά, επικοινωνήστε με την τοπική αρχή διαχείρισης αποβλήτων για την πλησιέστερη περιοχή απόρριψης.

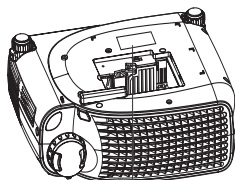
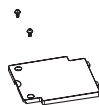

**⚠ ⚠ ⚠ CAUTION!**  
 CAUTION: HOT. LET UNIT COOL FOR 30 MINUTES BEFORE REMOVING COVER TO LAMP HOUSING. DO NOT TOUCH LENS OR PRESSURE LAMP HAY (DO NOT BE PROXIMITY TO LENS). BECAUSE OF POWER BEFORE CHANGING LAMP. REPLACE ONLY WITH DELL APPROVED LAMP MODEL.  
 ATTENTION: CHAUFFÉ. ATTENDRE 30 MINUTES AVANT DE RETIRER LE CAPOT POUR CHANGER LA LAMPRE DU VÉHICULE. NE TOUCHEZ PAS L'OBJET DE LA LAMPRE NI LE PRESSION DE LA COUVERTE. À REMPLIR SEULEMENT AVEC UNE LAMPRE DÉVELOPPÉE PAR DELL.  
 AVVERTENZE: CALDO. ASPETTARE 30 MINUTS PRIMA DI RIMOVIARE LA COPERTURA PER CAMBIARE LA LAMPRE. NON TOCCARE L'OGGETTO DELLA LAMPRE NÉ IL PULSORE. SOSTITUIRE SOLO CON LA LAMPRE APPROVATA DA DELL.



**ΣΗΜΕΙΩΣΗ:** Η λάμπα περιέχει υδράργυρο. Για την απόρριψη αυτού του υλικού ενδέχεται να ισχύουν συγκεκριμένοι περιβαλλοντικοί κανονισμοί. Για πληροφορίες απόρριψης ή ανακύκλωσης, επικοινωνήστε με τις τοπικές αρχές ή με την Ένωση Βιομηχανιών Ηλεκτρονικών (Electronic Industries Alliance): [www.eiae.org](http://www.eiae.org).





## Προδιαγραφές

Βαλβίδα φωτός	Τεχνολογία μονού chip DLP™ DDR (διπλή ταχύτητα δεδομένων)
Φωτεινότητα	Ένταση 1400 ANSI (Μέγιστη)
Λόγος αντίθεσης	2000:1 Τυπικός (Full On/Full Off)
Ομοιομορφία	80% Τυπική (Γιαπωνικό πρότυπο - JBMA)
Λαμπτήρας	Λαμπτήρας UHP 200-watt, αντικαταστάσιμος από το χρήστη, διάρκειας 2.000 ωρών (μέχρι 2.500 στην οικονομική λειτουργία)
Αριθμός pixel	800 x 600 (SVGA)
Εμφανιζόμενα χρώματα	16,7 εκατομμύρια χρώματα
Ταχύτητα χρωματικού φάσματος	100~127,5Hz (2X)
Φακός προβολής	F/2,5, f=28.8~34.5mm με φακό χειροκίνητης μεγέθυνσης 1.2x
Μέγεθος οθόνης προβολής	27-275 ίντσες (διαγώνιος)
Απόσταση προβολής	1,2m~10m
Συμβατότητα οπτικού σήματος	Συμβατότητα NTSC, NTSC 4.43, PAL, PAL-M, PAL-N, SECAM και HDTV (1080i, 720p, 576i/P, 480i/P) Υποστήριξη σύνθετου οπτικού σήματος, σήματος συνιστωσών και S-video
Οριζόντια συχνότητα	15kHz-70kHz (αναλογική)
Κάθετη συχνότητα	43Hz-85Hz (αναλογική)
Παροχή ρεύματος	Καθολικό 100-240V, 50-60Hz με είσοδο PFC
Κατανάλωση ενέργειας	Πλήρης ισχύς 250 Watt (τυπική), 200 Watt σε οικονομική λειτουργία

Ήχος	1 ηχείο, 2 Watt RMS
Επίπεδο θορύβου	34dB(A) σε πλήρη λειτουργία, 32dB(A) σε οικονομική λειτουργία
Βάρος	2,2 kg
Διαστάσεις (Π x Υ x Β)	Εξωτερική 9,9 x 3,96 x 8,4 ± 0.04 ίντσες (251 x 101 x 213 ± 1mm)
Περιβαλλοντικές παράμετροι	Θερμοκρασία λειτουργίας: 0°C–35°C (32°F–95°F) Υγρασία: 80% μέγιστη Θερμοκρασία αποθήκευσης: –20°C έως 60°C (–4°F έως 140°F) Υγρασία: 80% μέγιστη
Ρυθμιστικές παράμετροι	FCC, CE, VCCI, UL, cUL, TόV- GS, ICES-003, MIC, C-Tick, GOST, CCC, PSB, NOM, TόV-S/Argentina
Ακροδέκτες εισόδου/εξόδου	Τροφοδοσία: Υποδοχή εισόδου ρεύματος AC

Είσοδος υπολογιστή: μία είσοδος D-sub για σήμα αναλογικό/συνιστωσών, σήμα εισόδου HDTV

Έξοδος υπολογιστή: μία έξοδος D-sub 15 ακίδων

Είσοδος βίντεο: μία είσοδος σύνθετου σήματος βίντεο RCA και μία S-video

Είσοδος USB: ένας ακροδέκτης USB

Είσοδος ήχου: ένα βύσμα τηλεφώνου (διαμέτρου 3,5mm)

One mini-DIN RS232 for wired remote projector control from PC

## Αντιστοίχιση ακίδων RS232

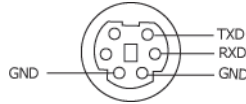

## Πρωτόκολλο RS232

- Ρυθμίσεις επικοινωνίας

Ρυθμίσεις σύνδεσης	Τιμή
Ταχύτητα μετάδοσης:	19200
Bit δεδομένων:	8
Ισοτιμία	Καμία
Bit διακοπής	1

- ΣύNTAXη εντολής ελέγχου (Από υπολογιστή προς προβολικό σύστημα)  
[H][AC][SoP][CRC][ID][SoM][COMMAND]
- Παράδειγμα: τροφοδοσία στο προβολικό σύστημα  
Εισαγάγετε τον εξής κώδικα: 0xBE 0xEF 0x10 0x05 0x00 0xC6 0xFF  
0x11 0x11 0x01 0x00 0x01

- Λίστα εντολών ελέγχου

Λίστα εντολών ελέγχου	Κωδικός διεύθυνσης (BYTE)	Μέγεθος φορτίου (WORD)	CRC16 για ολόκληρο το πακέτο (WORD)	Αναγνωριστικό MsG (WORD)	Μέγεθος MsG (WORD)	Κωδικός εντολής (BYTE)	Περιγραφή εντολής
0xefbe	0x10	0x0005	0xffc6	0x1111	0x0001	0x01	Λειτουργία
			0xbfc7			0x02	Μενού
			0x7e07			0x03	Επάνω
			0x3fc5			0x04	Κάτω
			0xfe05			0x05	Αριστερά
			0xbe04			0x06	Δεξιά
			0x7fc4			0x07	Ανασυγχρονισμός
			0x3fc0			0x08	Πηγή
			0xfe00			0x09	Ένταση+
			0xbe01			0x0A	Ένταση-
			0xffc3			0x0D	Σίγαση
			0xbfc2			0x0E	Πάγωμα
			0x7e02			0x0F	Απόκρυψη
			0x3fca			0x10	Video Mode
			0x7fcb			0x13	Κάθετη διόρθωση επάνω
			0x3e09			0x14	Κάθετη διόρθωση κάτω
			0x7e08			0x17	Λόγος διαστάσεων (4:3/16:9)

## Λειτουργίες συμβατότητας

Λειτουργία	Ανάλυση	(ΑΝΑΛΟΓΙΚΗ)	
		Κάθετη συχνότητα (Hz)	Οριζόντια συχνότητα (KHz)
VGA	640x350	70	31,5
VGA	640x350	85	37,9
VGA	640x400	85	37,9
VGA	640x480	60	31,5
VGA	640x480	72	37,9
VGA	640x480	75	37,5
VGA	640x480	85	43,3
VGA	720x400	70	31,5
VGA	720x400	85	37,9
SVGA	800x600	56	35,2
SVGA	800x600	60	37,9
SVGA	800x600	72	48,1
SVGA	800x600	75	46,9
SVGA	800x600	85	53,7
XGA	1024x768	43,4	35,5
XGA	1024x768	60	48,4
XGA	1024x768	70	56,5
XGA	1024x768	75	60,0
XGA	1024x768	85	68,7
SXGA	1280x1024	60	63,98
SXGA+	1400x1050	60	63,98
MAC LC13"	640x480	66,66	34,98
MAC II 13"	640x480	66,68	35
MAC 16"	832x624	74,55	49,725
MAC 19"	1024x768	75	60,24
MAC	1152x870	75,06	68,68
MAC G4	640x480	60	31,35
MAC G4	640x480	120	68,03
iMac DV	640x480	117	60
iMac DV	800x600	95	60
iMac DV	1024x768	75	60
iMac DV	1152x870	75	68,49
iMac DV	1280x960	75	75



# Επικοινωνία με την Dell

Για να επικοινωνήσετε με τη Dell μέσω e-mail, μπορείτε να μεταβείτε στις παρακάτω ιστοσελίδες:

- [www.dell.com](http://www.dell.com)
- [support.dell.com](http://support.dell.com) (τεχνική υποστήριξη)
- [premiersupport.dell.com](http://premiersupport.dell.com) (τεχνική υποστήριξη για εκπαιδευτικά ιδρύματα, δημόσιες υπηρεσίες, νοσοκομεία και μικρές/μεγάλες επιχειρήσεις, συμπεριλαμβανομένων των πελατών με κάρτες Premier, Platinum και Gold)

Για διευθύνσεις στο Web ειδικά για τη χώρα σας, ανατρέξτε στην αντίστοιχη ενότητα της χώρας στον παρακάτω πίνακα.

**ΣΗΜΕΙΩΣΗ:** Οι αριθμοί τηλεφώνου χωρίς χρέωση προορίζονται μόνο για κλήσεις εντός της συγκεκριμένης χώρας.

Όταν χρειάζεται να επικοινωνήσετε με την Dell, χρησιμοποιήστε τις ηλεκτρονικές διευθύνσεις, τους αριθμούς τηλεφώνου και τους κωδικούς που παρέχονται στον παρακάτω πίνακα. Εάν χρειάζεστε βοήθεια σχετικά με τους κωδικούς, επικοινωνήστε με τον τοπικό ή διεθνή παροχέα υπηρεσιών τηλεφωνίας.

Χώρα (Πόλη) Διεθνής κωδικός πρόσβασης Κωδικός χώρας Κωδικός πόλης	Όνομα τμήματος ή Περιοχή τεχνικής υποστήριξης, Ιστοσελίδα και διεύθυνση e-mail	Κωδικοί περιοχής, Τοπικοί αριθμοί και Αριθμοί χωρίς χρέωση
Άγ. Κιτς και Νέβις	Γενική υποστήριξη	χωρίς χρέωση: 1-877-441-4731
Άγ. Βικέντιος και Γρεναντίνες	Γενική υποστήριξη	χωρίς χρέωση: 1-877-270-4609
Αγία Λουκία	Γενική υποστήριξη	1-800-882-1521
Ανγκουίλλα	Γενική υποστήριξη	χωρίς χρέωση: 800-335-0031
Αντίγκουα και Μπαρμπούντα	Γενική υποστήριξη	1-800-805-5924

<b>Χώρα (Πόλη) Διεθνής κωδικός πρόσβασης Κωδικός χώρας Κωδικός πόλης</b>	<b>Όνομα τμήματος ή Περιοχή τεχνικής υποστήριξης, Ιστοσελίδα και διεύθυνση e-mail</b>	<b>Κωδικοί περιοχής, Τοπικοί αριθμοί και Αριθμοί χωρίς χρέωση</b>
<b>Αργεντινή (Μπουένος Άιρες)</b>	Ιστοσελίδα: <a href="http://www.dell.com.ar">www.dell.com.ar</a>	
Διεθνής κωδικός πρόσβασης: <b>00</b>	E-mail: <a href="mailto:us_latam_services@dell.com">us_latam_services@dell.com</a>	
Κωδικός χώρας: <b>54</b>	E-mail για επιτραπέζιους και φορητούς υπολογιστές: <a href="mailto:la-techsupport@dell.com">la-techsupport@dell.com</a>	
Κωδικός πόλης: <b>11</b>	E-mail για διακομιστές και EMC: <a href="mailto:la_enterprise@dell.com">la_enterprise@dell.com</a>	
	Εξυπηρέτηση πελατών	χωρίς χρέωση: 0-800-444-0730
	Τεχνική υποστήριξη	χωρίς χρέωση: 0-800-444-0733
	Υπηρεσίες τεχνικής υποστήριξης	χωρίς χρέωση: 0-800-444-0724
	Πωλήσεις	0-810-444-3355
<b>Αρούμπα</b>	Γενική υποστήριξη	χωρίς χρέωση: 0800-1578



<b>Χώρα (Πόλη) Διεθνής κωδικός πρόσβασης Κωδικός χώρας Κωδικός πόλης</b>	<b>Όνομα τμήματος ή Περιοχή τεχνικής υποστήριξης, Ιστοσελίδα και διεύθυνση e-mail</b>	<b>Κωδικοί περιοχής, Τοπικοί αριθμοί και Αριθμοί χωρίς χρέωση</b>
<b>Αυστραλία (Σίδνεϊ)</b>	E-mail (Αυστραλία): au_tech_support@dell.com	
Διεθνής κωδικός πρόσβασης: <b>0011</b>	E-mail (Νέα Ζηλανδία): nz_tech_support@dell.com	
Κωδικός χώρας: <b>61</b>	Οικίες και μικρές επιχειρήσεις	1-300-655-533
Κωδικός πόλης: <b>2</b>	Δημόσιες υπηρεσίες και Επιχειρήσεις	χωρίς χρέωση: 1-800-633-559
	Τομέας Προνομιακών Λογαριασμών (PAD)	χωρίς χρέωση: 1-800-060-889
	Εξυπηρέτηση πελατών	χωρίς χρέωση: 1-800-819-339
	Τεχνική υποστήριξη (φορητοί και επιτραπέζιοι υπολογιστές)	χωρίς χρέωση: 1-300-655-533
	Τεχνική υποστήριξη (διακομιστές και σταθμοί εργασίας)	χωρίς χρέωση: 1-800-733-314
	Εταιρικές πωλήσεις	χωρίς χρέωση: 1-800-808-385
	Πωλήσεις με συναλλαγή	χωρίς χρέωση: 1-800-808-312
	Φαξ	χωρίς χρέωση: 1-800-818-341

Χώρα (Πόλη) Διεθνής κωδικός πρόσβασης Κωδικός χώρας Κωδικός πόλης	Όνομα τμήματος ή Περιοχή τεχνικής υποστήριξης, Ιστοσελίδα και διεύθυνση e-mail	Κωδικοί περιοχής, Τοπικοί αριθμοί και Αριθμοί χωρίς χρέωση
<b>Αυστρία (Βιέννη)</b> Διεθνής κωδικός πρόσβασης: <b>900</b> Κωδικός χώρας: <b>43</b> Κωδικός πόλης: <b>1</b>	Ιστοσελίδα: <b>support.euro.dell.com</b>	
	E-mail: tech_support_central_@euro.dell.com	
	Οικίες/Μικρές επιχειρήσεις – Πωλήσεις	0820 240 530 00
	Οικίες/Μικρές επιχειρήσεις – Φαξ	0820 240 530 49
	Οικίες/Μικρές επιχειρήσεις – Εξυπηρέτηση πελατών	0820 240 530 14
	Προνομακίοί λογαριασμοί/Επιχειρήσεις – Εξυπηρέτηση πελατών	0820 240 530 16
	Οικίες/Μικρές επιχειρήσεις – Τεχνική υποστήριξη	0820 240 530 14
Προνομακίοί λογαριασμοί/Επιχειρήσεις – Τεχνική υποστήριξη	0660 8779	
Τηλεφωνικό κέντρο	0820 240 530 00	
<b>Βενεζουέλα</b>	Γενική υποστήριξη	8001-3605
<b>Βέλγιο (Βρυξέλλες)</b> Διεθνής κωδικός πρόσβασης: <b>00</b> Κωδικός χώρας: <b>32</b> Κωδικός πόλης: <b>2</b>	Ιστοσελίδα: <b>support.euro.dell.com</b>	
	E-mail για πελάτες που μιλούν γαλλικά: <b>support.euro.dell.com/be/fr/ema ildell/</b>	
	Τεχνική υποστήριξη	02 481 92 88
	Φαξ τεχνικής υποστήριξης	02 481 92 95
	Εξυπηρέτηση πελατών	02 713 15 65
	Εταιρικές πωλήσεις	02 481 91 00
Φαξ	02 481 92 99	
Τηλεφωνικό κέντρο	02 481 91 00	
<b>Βερμούδες</b>	Γενική υποστήριξη	1-800-342-0671

<b>Χώρα (Πόλη) Διεθνής κωδικός πρόσβασης Κωδικός χώρας Κωδικός πόλης</b>	<b>Όνομα τμήματος ή Περιοχή τεχνικής υποστήριξης, Ιστοσελίδα και διεύθυνση e-mail</b>	<b>Κωδικοί περιοχής, Τοπικοί αριθμοί και Αριθμοί χωρίς χρέωση</b>
<b>Βολιβία</b>	Γενική υποστήριξη	χωρίς χρέωση: 800-10-0238
<b>Βραζιλία</b>	Ιστοσελίδα: <b>www.dell.com/br</b>	
Διεθνής κωδικός πρόσβασης: <b>00</b>	Υποστήριξη πελατών, Τεχνική υποστήριξη	0800 90 3355
Κωδικός χώρας: <b>55</b>	Φαξ τεχνικής υποστήριξης	51 481 5470
Κωδικός πόλης: <b>51</b>	Εξυπηρέτηση πελατών - Φαξ	51 481 5480
	Πωλήσεις	0800 90 3390
<b>Βρετανικοί Παρθένοι Νήσοι</b>	Γενική υποστήριξη	χωρίς χρέωση: 1-866-278-6820
<b>Γαλλία (Παρίσι) (Μονπελιέ)</b>	Ιστοσελίδα: <b>support.euro.dell.com</b>	
Διεθνής κωδικός πρόσβασης: <b>00</b>	E-mail: <b>support.euro.dell.com/fr/fr/email ldell/</b>	
Κωδικός χώρας: <b>33</b>	<b>Οικίες και μικρές επιχειρήσεις</b>	
Κωδικοί πόλης: <b>(1) (4)</b>	Τεχνική υποστήριξη	0825 387 270
	Εξυπηρέτηση πελατών	0825 823 833
	Τηλεφωνικό κέντρο	0825 004 700
	Τηλεφωνικό κέντρο (για κλήσεις χωρών εκτός Γαλλίας)	04 99 75 40 00
	Πωλήσεις	0825 004 700
	Φαξ	0825 004 701
	Φαξ (για κλήσεις χωρών εκτός Γαλλίας)	04 99 75 40 01
	<b>Εταιρικές</b>	
	Τεχνική υποστήριξη	0825 004 719
	Εξυπηρέτηση πελατών	0825 338 339
	Τηλεφωνικό κέντρο	01 55 94 71 00
	Πωλήσεις	01 55 94 71 00
	Φαξ	01 55 94 71 01

<b>Χώρα (Πόλη) Διεθνής κωδικός πρόσβασης Κωδικός χώρας Κωδικός πόλης</b>	<b>Όνομα τμήματος ή Περιοχή τεχνικής υποστήριξης, Ιστοσελίδα και διεύθυνση e-mail</b>	<b>Κωδικοί περιοχής, Τοπικοί αριθμοί και Αριθμοί χωρίς χρέωση</b>
<b>Γερμανία (Λάινγκεν)</b> Διεθνής κωδικός πρόσβασης: <b>00</b> Κωδικός χώρας: <b>49</b> Κωδικός πόλης: <b>6103</b>	Ιστοσελίδα: <b>support.euro.dell.com</b> E-mail: tech_support_central_europe@del l.com Τεχνική υποστήριξη Οικίες/Μικρές επιχειρήσεις – Εξυπηρέτηση πελατών Εξυπηρέτηση πελατών, Διεθνής τομέας Προνομακοί λογαριασμοί – Εξυπηρέτηση πελατών Μεγάλοι λογαριασμοί – Εξυπηρέτηση πελατών Δημόσιοι λογαριασμοί – Εξυπηρέτηση πελατών Τηλεφωνικό κέντρο	06103 766-7200 0180-5-224400 06103 766-9570 06103 766-9420 06103 766-9560 06103 766-9555 06103 766-7000
<b>Γρενάδα</b>	Γενική υποστήριξη	χωρίς χρέωση: 1-866-540-3355
<b>Γουατεμάλα</b>	Γενική υποστήριξη	1-800-999-0136
<b>Γουιάνα</b>	Γενική υποστήριξη	χωρίς χρέωση: 1-877-270-4609

<b>Χώρα (Πόλη) Διεθνής κωδικός πρόσβασης Κωδικός χώρας Κωδικός πόλης</b>	<b>Όνομα τμήματος ή Περιοχή τεχνικής υποστήριξης, Ιστοσελίδα και διεύθυνση e-mail</b>	<b>Κωδικοί περιοχής, Τοπικοί αριθμοί και Αριθμοί χωρίς χρέωση</b>
<b>Δανία (Κοπεγχάγη)</b> Διεθνής κωδικός πρόσβασης: <b>00</b> Κωδικός χώρας: <b>45</b>	Ιστοσελίδα: <b>support.euro.dell.com</b> E-mail: <b>support.euro.dell.com/dk/da/em aidell/</b>	
	Τεχνική υποστήριξη	7023 0182
	Εξυπηρέτηση πελατών (Σχεσιακό σύστημα)	7023 0184
	Οικίες/Μικρές επιχειρήσεις – Εξυπηρέτηση πελατών	3287 5505
	Τηλεφωνικό κέντρο (Σχεσιακό σύστημα)	3287 1200
	Φαξ τηλεφωνικού κέντρου (Σχεσιακό σύστημα)	3287 1201
	Τηλεφωνικό κέντρο (Οικίες/Μικρές επιχειρήσεις)	3287 5000
	Φαξ τηλεφωνικού κέντρου (Οικίες/Μικρές επιχειρήσεις)	3287 5001
<b>Δημοκρατία της Τσεχίας (Πράγα)</b> Διεθνής κωδικός πρόσβασης: <b>00</b> Κωδικός χώρας: <b>420</b>	Ιστοσελίδα: <b>support.euro.dell.com</b> E-mail: <b>czech_dell@dell.com</b>	
	Τεχνική υποστήριξη	22537 2727
	Εξυπηρέτηση πελατών	22537 2707
	Φαξ	22537 2714
	Φαξ Τεχνικής υποστήριξης	22537 2728
	Τηλεφωνικό κέντρο	22537 2711
<b>Δομίνικα</b>	Γενική υποστήριξη	χωρίς χρέωση: 1-866-278-6821
<b>Δομινικανή Δημοκρατία</b>	Γενική υποστήριξη	1-800-148-0530
<b>Ελ Σαλβαδόρ</b>	Γενική υποστήριξη	01-899-753-0777

Χώρα (Πόλη) Διεθνής κωδικός πρόσβασης Κωδικός χώρας Κωδικός πόλης	Όνομα τμήματος ή Περιοχή τεχνικής υποστήριξης, Ιστοσελίδα και διεύθυνση e-mail	Κωδικοί περιοχής, Τοπικοί αριθμοί και Αριθμοί χωρίς χρέωση
<b>Ελβετία (Γενεύη)</b> Διεθνής κωδικός πρόσβασης: <b>00</b> Κωδικός χώρας: <b>41</b> Κωδικός πόλης: <b>22</b>	Ιστοσελίδα: <b>support.euro.dell.com</b>  E-mail: Tech_support_central_Europe@dell.com  E-mail για γαλλόφωνους HSB και εταιρικούς πελάτες: <b>support.euro.dell.com/ch/fr/ema            ildell/</b>	Τεχνική υποστήριξη (Οικίες και μικρές επιχειρήσεις) 0844 811 411  Τεχνική υποστήριξη (Επιχειρήσεις) 0844 822 844  Εξυπηρέτηση πελατών (Οικίες και μικρές επιχειρήσεις) 0848 802 202  Εξυπηρέτηση πελατών (Επιχειρήσεις) 0848 821 721  Φαξ 022 799 01 90  Τηλεφωνικό κέντρο 022 799 01 01
<b>Ελλάδα</b> Διεθνής κωδικός πρόσβασης: <b>00</b> Κωδικός χώρας: <b>30</b>	Ιστοσελίδα: <b>support.euro.dell.com</b>  E-mail: <b>support.euro.dell.com/gr/en/em            aildell/</b>	Τεχνική υποστήριξη 00800-44 14 95 18  Τεχνική υποστήριξη υπηρεσιών Gold 00800-44 14 00 83  Τηλεφωνικό κέντρο 2108129810  Τηλεφωνικό κέντρο υπηρεσιών Gold 2108129811  Πωλήσεις 2108129800  Φαξ 2108129812

<b>Χώρα (Πόλη) Διεθνής κωδικός πρόσβασης Κωδικός χώρας Κωδικός πόλης</b>	<b>Όνομα τμήματος ή Περιοχή τεχνικής υποστήριξης, Ιστοσελίδα και διεύθυνση e-mail</b>	<b>Κωδικό περιοχής, Τοπικοί αριθμοί και Αριθμοί χωρίς χρέωση</b>
<b>Η.Π.Α. (Όστιν, Τέξας)</b> Διεθνής κωδικός πρόσβασης: <b>011</b> Κωδικός χώρας: <b>1</b>	Αυτόματη υπηρεσία κατάστασης παραγγελίας	χωρίς χρέωση: 1-800-433-9014
	AutoTech (φορητοί και επιτραπέζιοι υπολογιστές)	χωρίς χρέωση: 1-800-247-9362
	<b>Καταναλωτές (Οικία και γραφείο οικίας)</b>	
	Τεχνική υποστήριξη	χωρίς χρέωση: 1-800-624-9896
	Υποστήριξη πελατών	χωρίς χρέωση: 1-800-624-9897
	Υπηρεσία DellNet™ και υποστήριξη	χωρίς χρέωση: 1-877-Dellnet (1-877-335-5638)
	Πρόγραμμα αγοράς υπαλλήλων (EPP), Πελάτες	χωρίς χρέωση: 1-800-695-8133
	Ιστοσελίδα οικονομικών υπηρεσιών: <b>www.dellfinancialservices.com</b>	
	Οικονομικές υπηρεσίες (εκμίσθωση/δάνεια)	χωρίς χρέωση: 1-877-577-3355
	Οικονομικές υπηρεσίες (Προνομακοί λογαριασμοί Dell [DPA])	χωρίς χρέωση: 1-800-283-2210
<b>Επιχειρήσεις</b>		
Εξυπηρέτηση πελατών και τεχνική υποστήριξη	χωρίς χρέωση: 1-800-822-8965	
Πρόγραμμα αγοράς υπαλλήλων (EPP), Πελάτες	χωρίς χρέωση: 1-800-695-8133	
Εκτυπωτές και προβολικά συστήματα, Τεχνική υποστήριξη	χωρίς χρέωση: 1-877-459-7298	
<b>Δημόσιοι φορείς</b> (δημόσιες υπηρεσίες, εκπαίδευση και νοσοκομεία)		
Εξυπηρέτηση πελατών και τεχνική υποστήριξη	χωρίς χρέωση: 1-800-456-3355	
Πρόγραμμα αγοράς υπαλλήλων (EPP), Πελάτες	χωρίς χρέωση: 1-800-234-1490	

<b>Χώρα (Πόλη) Διεθνής κωδικός πρόσβασης Κωδικός χώρας Κωδικός πόλης</b>	<b>Όνομα τμήματος ή Περιοχή τεχνικής υποστήριξης, Ιστοσελίδα και διεύθυνση e-mail</b>	<b>Κωδικοί περιοχής, Τοπικοί αριθμοί και Αριθμοί χωρίς χρέωση</b>
<b>Η.Π.Α. (Όστιν, Τέξας)</b> Διεθνής κωδικός πρόσβασης: <b>011</b> Κωδικός χώρας: <b>1</b> (συνεχίζεται)	Πωλήσεις Dell  Dell Outlet Store (για επισκευασμένους υπολογιστές Dell)  Πωλήσεις λογισμικού και περιφερειακών  Πωλήσεις ανταλλακτικών  Υπηρεσία επέκτασης και πωλήσεις με εγγύηση  Φαξ  Υπηρεσίες Dell για άτομα με προβλήματα ακοής ή λόγου	χωρίς χρέωση: 1-800-289-3355  ή χωρίς χρέωση: 1-800-879-3355  χωρίς χρέωση: 1-888-798-7561  χωρίς χρέωση: 1-800-671-3355  χωρίς χρέωση: 1-800-357-3355  χωρίς χρέωση: 1-800-247-4618  χωρίς χρέωση: 1-800-727-8320  χωρίς χρέωση: 1-877-DELLTY (1-877-335-5889)
<b>Η.Π.Α., Παρθένοι Νήσοι</b>	Γενική υποστήριξη	1-877-673-3355



<b>Χώρα (Πόλη) Διεθνής κωδικός πρόσβασης Κωδικός χώρας Κωδικός πόλης</b>	<b>Όνομα τμήματος ή Περιοχή τεχνικής υποστήριξης, Ιστοσελίδα και διεύθυνση e-mail</b>	<b>Κωδικοί περιοχής, Τοπικοί αριθμοί και Αριθμοί χωρίς χρέωση</b>
<b>Ιαπωνία (Καβασάκι)</b>	Ιστοσελίδα: <a href="http://support.jp.dell.com">support.jp.dell.com</a>	
Διεθνής κωδικός πρόσβασης: <b>001</b>	Τεχνική υποστήριξη (διακομιστές)	χωρίς χρέωση: 0120-198-498
Κωδικός χώρας: <b>81</b>	Τεχνική υποστήριξη εκτός Ιαπωνίας (διακομιστές)	81-44-556-4162
Κωδικός πόλης: <b>44</b>	Τεχνική υποστήριξη (Dimension και Inspiron)	χωρίς χρέωση: 0120-198-226
	Τεχνική υποστήριξη εκτός Ιαπωνίας (Dimension και Inspiron)	81-44-520-1435
	Τεχνική υποστήριξη (Dell Precision, OptiPlex και Latitude)	χωρίς χρέωση: 0120-198-433
	Τεχνική υποστήριξη εκτός Ιαπωνίας (Dell Precision, OptiPlex και Latitude)	81-44-556-3894
	Τεχνική υποστήριξη (PDA, προβολικά, εκτυπωτές, δρομολογητές)	χωρίς χρέωση: 0120-981-690
	Τεχνική υποστήριξη εκτός Ιαπωνίας (PDA, προβολικά, εκτυπωτές, δρομολογητές)	81-44-556-3468
	Υπηρεσία faxbox	044-556-3490
	24ωρη αυτόματη υπηρεσία παραγγελιών	044-556-3801
	Εξυπηρέτηση πελατών	044-556-4240
	Τομέας εταιρικών πωλήσεων (έως και 400 υπάλληλοι)	044-556-1465
	Τομέας Προνομιακών Λογαριασμών, Πωλήσεις (πάνω από 400 υπάλληλοι)	044-556-3433
	Λογαριασμοί μεγάλων επιχειρήσεων, Πωλήσεις (πάνω από 3500 υπάλληλοι)	044-556-3430

Χώρα (Πόλη) Διεθνής κωδικός πρόσβασης Κωδικός χώρας Κωδικός πόλης	Όνομα τμήματος ή Περιοχή τεχνικής υποστήριξης, Ιστοσελίδα και διεύθυνση e-mail	Κωδικοί περιοχής, Τοπικοί αριθμοί και Αριθμοί χωρίς χρέωση
<b>Ιαπωνία (Καβασάκι)</b> Διεθνής κωδικός πρόσβασης: <b>001</b> Κωδικός χώρας: <b>81</b> Κωδικός πόλης: <b>44</b> (συνεχίζεται)	Πωλήσεις σε δημόσιους οργανισμούς (δημόσιες υπηρεσίες, εκπαιδευτικά ιδρύματα και νοσοκομεία)  Διεθνές τμήμα, Ιαπωνία  Ιδιώτες	044-556-1469   044-556-3469  044-556-1760
<b>Ισημερινός</b>	Γενική υποστήριξη	χωρίς χρέωση: 999-119
<b>Ισπανία (Μαδρίτη)</b> Διεθνής κωδικός πρόσβασης: <b>00</b> Κωδικός χώρας: <b>34</b> Κωδικός πόλης: <b>91</b>	Ιστοσελίδα: <b>support.euro.dell.com</b>  E-mail: <b>support.euro.dell.com/es/es/ema ildell/</b>  <b>Οικίες και μικρές επιχειρήσεις</b>  Τεχνική υποστήριξη Εξυπηρέτηση πελατών Πωλήσεις Τηλεφωνικό κέντρο Φαξ	      902 100 130 902 118 540 902 118 541 902 118 541 902 118 539
	<b>Εταιρικές</b>  Τεχνική υποστήριξη Εξυπηρέτηση πελατών Τηλεφωνικό κέντρο Φαξ	  902 100 130 902 115 236 91 722 92 00 91 722 95 83

<b>Χώρα (Πόλη) Διεθνής κωδικός πρόσβασης Κωδικός χώρας Κωδικός πόλης</b>	<b>Όνομα τμήματος ή Περιοχή τεχνικής υποστήριξης, Ιστοσελίδα και διεύθυνση e-mail</b>	<b>Κωδικοί περιοχής, Τοπικοί αριθμοί και Αριθμοί χωρίς χρέωση</b>
<b>Ινδία</b>	Τεχνική υποστήριξη	1600 33 8045
	Πωλήσεις (Λογαριασμοί μεγάλων επιχειρήσεων)	1600 33 8044
	Πωλήσεις (Οικίες και μικρές επιχειρήσεις)	1600 33 8046
<b>Ιταλία (Μιλάνο)</b> Διεθνής κωδικός πρόσβασης: <b>00</b> Κωδικός χώρας: <b>39</b> Κωδικός πόλης: <b>02</b>	<b>Ιστοσελίδα:</b> <b>support.euro.dell.com</b>	
	<b>E-mail:</b> <b>support.euro.dell.com/it/it/email dell/</b>	
	<b>Οικίες και μικρές επιχειρήσεις</b>	
	Τεχνική υποστήριξη	02 577 826 90
	Εξυπηρέτηση πελατών	02 696 821 14
	Φαξ	02 696 821 13
	Τηλεφωνικό κέντρο	02 696 821 12
	<b>Εταιρικές</b>	
	Τεχνική υποστήριξη	02 577 826 90
	Εξυπηρέτηση πελατών	02 577 825 55
Φαξ	02 575 035 30	
Τηλεφωνικό κέντρο	02 577 821	

<b>Χώρα (Πόλη) Διεθνής κωδικός πρόσβασης Κωδικός χώρας Κωδικός πόλης</b>	<b>Όνομα τμήματος ή Περιοχή τεχνικής υποστήριξης, Ιστοσελίδα και διεύθυνση e-mail</b>	<b>Κωδικοί περιοχής, Τοπικοί αριθμοί και Αριθμοί χωρίς χρέωση</b>
<b>Ιρλανδία (Τσέρνγουντ)</b>	Ιστοσελίδα: <b>support.euro.dell.com</b>	
Διεθνής κωδικός πρόσβασης: <b>16</b>	E-mail: dell_direct_support@dell.com	
Κωδικός χώρας: <b>353</b>	Τεχνική υποστήριξη	1850 543 543
Κωδικός πόλης: <b>1</b>	Μ. Βρετανία, Τεχνική υποστήριξη (για κλήσεις μόνο εντός Μ. Βρετανίας)	0870 908 0800
	Ιδιώτες, Εξυπηρέτηση πελατών	01 204 4014
	Μικρές επιχειρήσεις – Εξυπηρέτηση πελατών	01 204 4014
	Μ. Βρετανία, Εξυπηρέτηση πελατών (για κλήσεις μόνο εντός Μ. Βρετανίας)	0870 906 0010
	Επιχειρήσεις, Εξυπηρέτηση πελατών	1850 200 982
	Επιχειρήσεις, Εξυπηρέτηση πελατών (για κλήσεις μόνο εντός Μ. Βρετανίας)	0870 907 4499
	Ιρλανδία, Πωλήσεις	01 204 4444
	Μ. Βρετανία, Πωλήσεις (για κλήσεις μόνο εντός Μ. Βρετανίας)	0870 907 4000
	Φαξ/Φαξ Πωλήσεων	01 204 0103
	Τηλεφωνικό κέντρο	01 204 4444

Χώρα (Πόλη) Διεθνής κωδικός πρόσβασης Κωδικός χώρας Κωδικός πόλης	Όνομα τμήματος ή Περιοχή τεχνικής υποστήριξης, Ιστοσελίδα και διεύθυνση e-mail	Κωδικοί περιοχής, Τοπικοί αριθμοί και Αριθμοί χωρίς χρέωση
<b>Καναδάς</b> <b>(Βόρειο Γιορκ, Οντάριο)</b> Διεθνής κωδικός πρόσβασης: <b>011</b>	Ηλεκτρονική κατάσταση παραγγελίας: <b>www.dell.ca/ostatus</b>	
	AutoTech (αυτόματη τεχνική υποστήριξη)	χωρίς χρέωση: 1-800-247-9362
	Εξυπηρέτηση πελατών (Πωλήσεις σε οικίες/μικρές επιχειρήσεις)	χωρίς χρέωση: 1-800-847-4096
	Εξυπηρέτηση πελατών (μεσαίες/μεγάλες επιχειρήσεις, δημόσιες υπηρεσίες)	χωρίς χρέωση: 1-800-326-9463
	Τεχνική υποστήριξη (Πωλήσεις σε οικίες/μικρές επιχειρήσεις)	χωρίς χρέωση: 1-800-847-4096
	Τεχνική υποστήριξη (μεσαίες/μεγάλες επιχειρήσεις, δημόσιες υπηρεσίες)	χωρίς χρέωση: 1-800-387-5757
	Πωλήσεις (Οικίες/Μικρές επιχειρήσεις)	χωρίς χρέωση: 1-800-387-5752
	Πωλήσεις (μεσαίες/μεγάλες επιχειρήσεις, δημόσιες υπηρεσίες)	χωρίς χρέωση: 1-800-387-5755
	Πωλήσεις ανταλλακτικών & πωλήσεις υπηρεσιών επέκτασης	1 866 440 3355

<b>Χώρα (Πόλη) Διεθνής κωδικός πρόσβασης Κωδικός χώρας Κωδικός πόλης</b>	<b>Όνομα τμήματος ή Περιοχή τεχνικής υποστήριξης, Ιστοσελίδα και διεύθυνση e-mail</b>	<b>Κωδικοί περιοχής, Τοπικοί αριθμοί και Αριθμοί χωρίς χρέωση</b>
<b>Κίνα (Ξιαμέν)</b> Κωδικός χώρας: <b>86</b> Κωδικός πόλης: <b>592</b>	Ιστοσελίδα τεχνικής υποστήριξης: <b>support.dell.com.cn</b> E-mail τεχνικής υποστήριξης: cn_support@dell.com E-mail εξυπηρέτησης πελατών: customer_cn@dell.com	
	Φαξ τεχνικής υποστήριξης	592 818 1350
	Τεχνική υποστήριξη (Dell™ Dimension™ και Inspiron™)	χωρίς χρέωση: 800 858 2969
	Τεχνική υποστήριξη (OptiPlex™, Latitude™ και Dell Precision™)	χωρίς χρέωση: 800 858 0950
	Τεχνική υποστήριξη (διακομιστές και αποθηκευτικά μέσα)	χωρίς χρέωση: 800 858 0960
	Τεχνική υποστήριξη (προβολικά συστήματα, PDA, εκτυπωτές, διακόπτες, δρομολογητές, κ.λπ.)	χωρίς χρέωση: 800 858 2920
	Τεχνική υποστήριξη (εκτυπωτές)	χωρίς χρέωση: 800 858 2311
	Εξυπηρέτηση πελατών	χωρίς χρέωση: 800 858 2060
	Εξυπηρέτηση πελατών – Φαξ	592 818 1308
	Οικίες και μικρές επιχειρήσεις	χωρίς χρέωση: 800 858 2222
	Τομέας Προνομιακών Λογαριασμών	χωρίς χρέωση: 800 858 2557
	Λογαριασμοί μεγάλων επιχειρήσεων, GCP	χωρίς χρέωση: 800 858 2055
	Λογαριασμοί μεγάλων επιχειρήσεων, Βασικοί λογαριασμοί	χωρίς χρέωση: 800 858 2628
	Λογαριασμοί μεγάλων επιχειρήσεων, Βορράς	χωρίς χρέωση: 800 858 2999

<b>Χώρα (Πόλη) Διεθνής κωδικός πρόσβασης Κωδικός χώρας Κωδικός πόλης</b>	<b>Όνομα τμήματος ή Περιοχή τεχνικής υποστήριξης, Ιστοσελίδα και διεύθυνση e-mail</b>	<b>Κωδικοί περιοχής, Τοπικοί αριθμοί και Αριθμοί χωρίς χρέωση</b>
<b>Κίνα (Ξιαμέν)</b> Κωδικός χώρας: <b>86</b> Κωδικός πόλης: <b>592</b> <i>(συνεχίζεται)</i>	Λογαριασμοί μεγάλων επιχειρήσεων, Βορράς, Δημόσιες υπηρεσίες και Εκπαίδευση	χωρίς χρέωση: 800 858 2955
	Λογαριασμοί μεγάλων επιχειρήσεων, Ανατολή	χωρίς χρέωση: 800 858 2020
	Λογαριασμοί μεγάλων επιχειρήσεων, Ανατολή, Δημόσιες υπηρεσίες και Εκπαίδευση	χωρίς χρέωση: 800 858 2669
	Λογαριασμοί μεγάλων επιχειρήσεων, Ομάδα αναμονής	χωρίς χρέωση: 800 858 2572
	Λογαριασμοί μεγάλων επιχειρήσεων, Νότος	χωρίς χρέωση: 800 858 2355
	Λογαριασμοί μεγάλων επιχειρήσεων, Δύση	χωρίς χρέωση: 800 858 2811
	Λογαριασμοί μεγάλων επιχειρήσεων, Ανταλλακτικά	χωρίς χρέωση: 800 858 2621
<b>Κολομβία</b>	Γενική υποστήριξη	980-9-15-3978
<b>Κόστα Ρίκα</b>	Γενική υποστήριξη	0800-012-0435
<b>Κορέα (Σεούλ)</b> Διεθνής κωδικός πρόσβασης: <b>001</b> Κωδικός χώρας: <b>82</b> Κωδικός πόλης: <b>2</b>	Τεχνική υποστήριξη	χωρίς χρέωση: 080-200-3800
	Πωλήσεις	χωρίς χρέωση: 080-200-3600
	Υποστήριξη πελατών (Πενάνγκ, Μαλαισία)	604 633 4949
	Φαξ	2194-6202
	Τηλεφωνικό κέντρο	2194-6000
Τεχνική υποστήριξη (Ηλεκτρονικά και αξεσουάρ)	χωρίς χρέωση: 080-200-3801	

Χώρα (Πόλη) Διεθνής κωδικός πρόσβασης Κωδικός χώρας Κωδικός πόλης	Όνομα τμήματος ή Περιοχή τεχνικής υποστήριξης, Ιστοσελίδα και διεύθυνση e-mail	Κωδικοί περιοχής, Τοπικοί αριθμοί και Αριθμοί χωρίς χρέωση
<b>Μ. Βρετανία (Μπράκνελ)</b> Διεθνής κωδικός πρόσβασης: <b>00</b> Κωδικός χώρας: <b>44</b> Κωδικός πόλης: <b>1344</b>	<p>Ιστοσελίδα: <b>support.euro.dell.com</b></p> <p>Ιστοσελίδα εξυπηρέτησης πελατών: <b>support.euro.dell.com/uk/en/ECare/Form/Home.asp</b></p> <p>E-mail: dell_direct_support@dell.com</p> <p>Τεχνική υποστήριξη (Εταιρικές πωλήσεις/Προνομακίοι λογαριασμοί/PAD [για 1000+ υπαλλήλους]) 0870 908 0500</p> <p>Τεχνική υποστήριξη (άμεση και γενική) 0870 908 0800</p> <p>Διεθνείς λογαριασμοί, Εξυπηρέτηση πελατών 01344 373 186</p> <p>Οικίες και μικρές επιχειρήσεις, Εξυπηρέτηση πελατών 0870 906 0010</p> <p>Επιχειρήσεις, Εξυπηρέτηση πελατών 01344 373 185</p> <p>Προνομακίοι λογαριασμοί (500–5.000 υπάλληλοι), Εξυπηρέτηση πελατών 0870 906 0010</p> <p>Κεντρικοί δημόσιοι φορείς, Εξυπηρέτηση πελατών 01344 373 193</p> <p>Δημόσια Αυτοδιοίκηση &amp; Εκπαίδευση, Εξυπηρέτηση πελατών 01344 373 199</p> <p>Υγεία, Εξυπηρέτηση πελατών 01344 373 194</p> <p>Οικίες και μικρές επιχειρήσεις, Πωλήσεις 0870 907 4000</p> <p>Εταιρικός/Δημόσιος τομέας, Πωλήσεις 01344 860 456</p> <p>Οικίες και μικρές επιχειρήσεις, Φαξ 0870 907 4006</p>	



<b>Χώρα (Πόλη) Διεθνής κωδικός πρόσβασης Κωδικός χώρας Κωδικός πόλης</b>	<b>Όνομα τμήματος ή Περιοχή τεχνικής υποστήριξης, Ιστοσελίδα και διεύθυνση e-mail</b>	<b>Κωδικοί περιοχής, Τοπικοί αριθμοί και Αριθμοί χωρίς χρέωση</b>
<b>Μακάο</b> Κωδικός χώρας: <b>853</b>	Τεχνική υποστήριξη	χωρίς χρέωση: 0800 105
	Εξυπηρέτηση πελατών (Ξιαμέν, Κίνα)	34 160 910
	Πωλήσεις με συναλλαγή (Ξιαμέν, Κίνα)	29 693 115
<b>Μαλαισία (Πενάνγκ)</b> Διεθνής κωδικός πρόσβασης: <b>00</b> Κωδικός χώρας: <b>60</b> Κωδικός πόλης: <b>4</b>	Ιστοσελίδα: <b>support.ap.dell.com</b>	
	Τεχνική υποστήριξη (Dell Precision, OptiPlex και Latitude)	χωρίς χρέωση: 1 800 88 0193
	Τεχνική υποστήριξη (Dimension, Inspiron, Ηλεκτρονικά και αξεσουάρ)	χωρίς χρέωση: 1 800 88 1306
	Τεχνική υποστήριξη (PowerApp, PowerEdge, PowerConnect και PowerVault)	χωρίς χρέωση: 1800 88 1386
	Υποστήριξη πελατών (Πενάνγκ, Μαλαισία)	04 633 4949
	Πωλήσεις με συναλλαγή	χωρίς χρέωση: 1 800 888 202
	Εταιρικές πωλήσεις	χωρίς χρέωση: 1 800 888 213
<b>Μεξικό</b> Διεθνής κωδικός πρόσβασης: <b>00</b> Κωδικός χώρας: <b>52</b>	Τεχνική υποστήριξη πελατών	001-877-384-8979 ή 001-877-269-3383
	Πωλήσεις	50-81-8800 ή 01-800-888-3355
	Υποστήριξη πελατών	001-877-384-8979 ή 001-877-269-3383
	Μέιν	50-81-8800 ή 01-800-888-3355
<b>Μονσερά</b>	Γενική υποστήριξη	χωρίς χρέωση: 1-866-278-6822
<b>Μπαχάμες</b>	Γενική υποστήριξη	χωρίς χρέωση: 1-866-278-6818

Χώρα (Πόλη) Διεθνής κωδικός πρόσβασης Κωδικός χώρας Κωδικός πόλης	Όνομα τμήματος ή Περιοχή τεχνικής υποστήριξης, Ιστοσελίδα και διεύθυνση e-mail	Κωδικοί περιοχής, Τοπικοί αριθμοί και Αριθμοί χωρίς χρέωση
<b>Μπαρμπάντος</b>	Γενική υποστήριξη	1-800-534-3066
<b>Μπrouνέι</b> Κωδικός χώρας: <b>673</b>	Τεχνική υποστήριξη πελατών (Πενάνγκ, Μαλαισία)  Υποστήριξη πελατών (Πενάνγκ, Μαλαισία)  Πωλήσεις με συναλλαγή (Πενάνγκ, Μαλαισία)	604 633 4966  604 633 4949  604 633 4955
<b>Νήσοι Κάϋμαν</b>	Γενική υποστήριξη	1-800-805-7541
<b>Νέα Ζηλανδία</b> Διεθνής κωδικός πρόσβασης: <b>00</b> Κωδικός χώρας: <b>64</b>	E-mail (Νέα Ζηλανδία): nz_tech_support@dell.com  E-mail (Αυστραλία): au_tech_support@dell.com  Τεχνική υποστήριξη (φορητοί και επιτραπέζιοι υπολογιστές)  Τεχνική υποστήριξη (διακομιστές και σταθμοί εργασίας)  Οικίες και μικρές επιχειρήσεις  Δημόσιες υπηρεσίες και Επιχειρήσεις  Πωλήσεις  Φαξ	χωρίς χρέωση: 0800 446 255  χωρίς χρέωση: 0800 443 563  0800 446 255  0800 444 617  0800 441 567  0800 441 566
<b>Νικαράγουα</b>	Γενική υποστήριξη	001-800-220-1006
<b>Νορβηγία (Λόσακερ)</b> Διεθνής κωδικός πρόσβασης: <b>00</b> Κωδικός χώρας: <b>47</b>	Ιστοσελίδα: <b>support.euro.dell.com</b>  E-mail: <b>support.euro.dell.com/no/no/em aiddell/</b>  Τεχνική υποστήριξη  Εξυπηρέτηση πελατών (Σχεσιακό σύστημα)  Οικίες/Μικρές επιχειρήσεις – Εξυπηρέτηση πελατών  Τηλεφωνικό κέντρο	671 16882  671 17575  23162298  671 16800

<b>Χώρα (Πόλη) Διεθνής κωδικός πρόσβασης Κωδικός χώρας Κωδικός πόλης</b>	<b>Όνομα τμήματος ή Περιοχή τεχνικής υποστήριξης, Ιστοσελίδα και διεύθυνση e-mail</b>	<b>Κωδικοί περιοχής, Τοπικοί αριθμοί και Αριθμοί χωρίς χρέωση</b>
<b>Νότιος Αφρική (Γιοχάνεσμπουργκ)</b> Διεθνής κωδικός πρόσβασης: <b>09/091</b> Κωδικός χώρας: <b>27</b> Κωδικός πόλης: <b>11</b>	Ιστοσελίδα: <b>support.euro.dell.com</b> E-mail: dell_zs_support@dell.com Υπηρεσίες Gold Queue Τεχνική υποστήριξη Εξυπηρέτηση πελατών Πωλήσεις Φαξ Τηλεφωνικό κέντρο	011 709 7713 011 709 7710 011 709 7707 011 709 7700 011 706 0495 011 709 7700
<b>Νήσοι Τουρκ και Κάικος</b>	Γενική υποστήριξη	χωρίς χρέωση: 1-866-540-3355
<b>Νοτιοανατολική Ασία και Ακτές του Ειρηνικού</b>	Τεχνική υποστήριξη πελατών, Εξυπηρέτηση πελατών και Πωλήσεις (Πένανγκ, Μαλαισία) Φαξ τηλεφωνικού κέντρου	604 633 4810 671 16865
<b>Λατινική Αμερική</b>	Τεχνική υποστήριξη πελατών (Οστιν, Τέξας, Η.Π.Α.) Υποστήριξη πελατών (Οστιν, Τέξας, Η.Π.Α.) Φαξ (Τεχνική υποστήριξη και Υποστήριξη πελατών) (Οστιν, Τέξας, Η.Π.Α.) Πωλήσεις (Οστιν, Τέξας, Η.Π.Α.) Πωλήσεις – Φαξ (Οστιν, Τέξας, Η.Π.Α.)	512 728-4093 512 728-3619 512 728-3883 512 728-4397 512 728-4600 ή 512 728-3772

Χώρα (Πόλη) Διεθνής κωδικός πρόσβασης Κωδικός χώρας Κωδικός πόλης	Όνομα τμήματος ή Περιοχή τεχνικής υποστήριξης, Ιστοσελίδα και διεύθυνση e-mail	Κωδικοί περιοχής, Τοπικοί αριθμοί και Αριθμοί χωρίς χρέωση
Λουξεμβούργο Διεθνής κωδικός πρόσβασης: <b>00</b> Κωδικός χώρας: <b>352</b>	Ιστοσελίδα: <b>support.euro.dell.com</b>	
	E-mail: tech_be@dell.com	
	Τεχνική υποστήριξη (Βρυξέλλες, Βέλγιο)	3420808075
	Οικίες/Μικρές επιχειρήσεις, Πωλήσεις (Βρυξέλλες, Βέλγιο)	χωρίς χρέωση: 080016884
	Εταιρικές πωλήσεις (Βρυξέλλες, Βέλγιο)	02 481 91 00
	Υποστήριξη πελατών (Βρυξέλλες, Βέλγιο)	02 481 91 19
Ολλανδικές Αντίλλες	Φαξ (Βρυξέλλες, Βέλγιο)	02 481 92 99
	Τηλεφωνικό κέντρο (Βρυξέλλες, Βέλγιο)	02 481 91 00
	Γενική υποστήριξη	001-800-882-1519
	Ολλανδία (Αμστερνταμ)	Ιστοσελίδα: <b>support.euro.dell.com</b>
Διεθνής κωδικός πρόσβασης: <b>00</b> Κωδικός χώρας: <b>31</b> Κωδικός πόλης: <b>20</b>	Τεχνική υποστήριξη	020 674 45 00
	Φαξ τεχνικής υποστήριξης	020 674 47 66
	Οικίες/Μικρές επιχειρήσεις – Εξυπηρέτηση πελατών	020 674 42 00
	Εξυπηρέτηση πελατών (Σχεσιακό σύστημα)	020 674 4325
	Οικίες/Μικρές επιχειρήσεις – Πωλήσεις	020 674 55 00
	Πωλήσεις, Σχεσιακό σύστημα	020 674 50 00
	Οικίες/Μικρές επιχειρήσεις, Φαξ πωλήσεων	020 674 47 75
	Φαξ πωλήσεων, Σχεσιακό σύστημα	020 674 47 50
	Τηλεφωνικό κέντρο	020 674 50 00
Φαξ τηλεφωνικού κέντρου	020 674 47 50	

<b>Χώρα (Πόλη) Διεθνής κωδικός πρόσβασης Κωδικός χώρας Κωδικός πόλης</b>	<b>Όνομα τμήματος ή Περιοχή τεχνικής υποστήριξης, Ιστοσελίδα και διεύθυνση e-mail</b>	<b>Κωδικοί περιοχής, Τοπικοί αριθμοί και Αριθμοί χωρίς χρέωση</b>
<b>Ουρουγουάη</b>	Γενική υποστήριξη	χωρίς χρέωση: 000-413-598-2521
<b>Παναμάς</b>	Γενική υποστήριξη	001-800-507-0962
<b>Περού</b>	Γενική υποστήριξη	0800-50-669
<b>Πολωνία (Βαρσοβία)</b> Διεθνής κωδικός πρόσβασης: <b>011</b> Κωδικός χώρας: <b>48</b> Κωδικός πόλης: <b>22</b>	Ιστοσελίδα: <b>support.euro.dell.com</b> E-mail: pl_support_tech@dell.com	Τηλέφωνο εξυπηρέτησης πελατών 57 95 700 Εξυπηρέτηση πελατών 57 95 999 Πωλήσεις 57 95 999 Φαξ εξυπηρέτησης πελατών 57 95 806 Φαξ γραφείου υποδοχής 57 95 998 Τηλεφωνικό κέντρο 57 95 999
<b>Πορτογαλία</b> Διεθνής κωδικός πρόσβασης: <b>00</b> Κωδικός χώρας: <b>351</b>	Ιστοσελίδα: <b>support.euro.dell.com</b> E-mail: <b>support.euro.dell.com/pt/en/em aiddell/</b>	Τεχνική υποστήριξη 707200149 Εξυπηρέτηση πελατών 800 300 413 Πωλήσεις 800 300 410 ή 800 300 411 ή 800 300 412 ή 21 422 07 10 Φαξ 21 424 01 12
<b>Πουέρτο Ρίκο</b>	Γενική υποστήριξη	1-800-805-7545

<b>Χώρα (Πόλη) Διεθνής κωδικός πρόσβασης Κωδικός χώρας Κωδικός πόλης</b>	<b>Όνομα τμήματος ή Περιοχή τεχνικής υποστήριξης, Ιστοσελίδα και διεύθυνση e-mail</b>	<b>Κωδικοί περιοχής, Τοπικοί αριθμοί και Αριθμοί χωρίς χρέωση</b>
<b>Σιγκαπούρη (Σιγκαπούρη)</b>	Ιστοσελίδα: <b>support.ap.dell.com</b>	
Διεθνής κωδικός πρόσβασης: <b>005</b> Κωδικός χώρας: <b>65</b>	Τεχνική υποστήριξη (Dimension, Inspiron, Ηλεκτρονικά και αξεσουάρ)	χωρίς χρέωση: 1 800 394 7430
	Τεχνική υποστήριξη (OptiPlex, Latitude και Dell Precision)	χωρίς χρέωση: 1 800 394 7488
	Τεχνική υποστήριξη (PowerApp, PowerEdge, PowerConnect και PowerVault)	χωρίς χρέωση: 1 800 394 7478
	Υποστήριξη πελατών (Πενάγκ, Μαλαισία)	604 633 4949
	Πωλήσεις με συναλλαγή	χωρίς χρέωση: 1 800 394 7412
	Εταιρικές πωλήσεις	χωρίς χρέωση: 1 800 394 7419
<b>Σλοβακία (Πράγα)</b>	Ιστοσελίδα: <b>support.euro.dell.com</b>	
Διεθνής κωδικός πρόσβασης: <b>00</b> Κωδικός χώρας: <b>421</b>	E-mail: <b>czech_dell@dell.com</b>	
	Τεχνική υποστήριξη	02 5441 5727
	Εξυπηρέτηση πελατών	420 22537 2707
	Φαξ	02 5441 8328
	Φαξ Τεχνικής υποστήριξης	02 5441 8328
	Τηλεφωνικό κέντρο (Σχεσιακό σύστημα)	02 5441 7585

<b>Χώρα (Πόλη) Διεθνής κωδικός πρόσβασης Κωδικός χώρας Κωδικός πόλης</b>	<b>Όνομα τμήματος ή Περιοχή τεχνικής υποστήριξης, Ιστοσελίδα και διεύθυνση e-mail</b>	<b>Κωδικοί περιοχής, Τοπικοί αριθμοί και Αριθμοί χωρίς χρέωση</b>
<b>Σουηδία (Ούπλαντς Βάσμπι)</b> Διεθνής κωδικός πρόσβασης: <b>00</b> Κωδικός χώρας: <b>46</b> Κωδικός πόλης: <b>8</b>	Ιστοσελίδα: <b>support.euro.dell.com</b> E-mail: <b>support.euro.dell.com/se/sv/ema ildell/</b>	
	Τεχνική υποστήριξη	08 590 05 199
	Εξυπηρέτηση πελατών (Σχεσιακό σύστημα)	08 590 05 642
	Οικίες/Μικρές επιχειρήσεις – Εξυπηρέτηση πελατών	08 587 70 527
	Πρόγραμμα αγοράς υπαλλήλων (EPP), Υποστήριξη	20 140 14 44
	Φαξ τεχνικής υποστήριξης	08 590 05 594
	Πωλήσεις	08 590 05 185
<b>Τζαμάϊκα</b>	Γενική υποστήριξη (κλήσεις μόνο εντός Τζαμάϊκα) Τηλεφωνικό κέντρο	1-800-682-3639 044-556-4300
<b>Ταϊβάν</b> Διεθνής κωδικός πρόσβασης: <b>002</b> Κωδικός χώρας: <b>886</b>	Ιστοσελίδα: <b>support.ap.dell.com</b> E-mail: <b>ap_support@dell.com</b> Τεχνική υποστήριξη (OptiPlex, Latitude, Inspiron, Dimension, Ηλεκτρονικά και αξεσουάρ) Τεχνική υποστήριξη (PowerApp, PowerEdge, PowerConnect και PowerVault) Πωλήσεις με συναλλαγή Εταιρικές πωλήσεις	χωρίς χρέωση: 00801 86 1011 χωρίς χρέωση: 00801 60 1256 χωρίς χρέωση: 00801 65 1228 χωρίς χρέωση: 00801 65 1227

<b>Χώρα (Πόλη) Διεθνής κωδικός πρόσβασης Κωδικός χώρας Κωδικός πόλης</b>	<b>Όνομα τμήματος ή Περιοχή τεχνικής υποστήριξης, Ιστοσελίδα και διεύθυνση e-mail</b>	<b>Κωδικοί περιοχής, Τοπικοί αριθμοί και Αριθμοί χωρίς χρέωση</b>
<b>Ταϊλάνδη</b> Διεθνής κωδικός πρόσβασης: <b>001</b> Κωδικός χώρας: <b>66</b>	Ιστοσελίδα: <b>support.ap.dell.com</b>  Τεχνική υποστήριξη (OptiPlex, Latitude και Dell Precision)  Τεχνική υποστήριξη (PowerApp, PowerEdge, PowerConnect και PowerVault)  Υποστήριξη πελατών (Πενάνγκ, Μαλαισία)  Εταιρικές πωλήσεις  Πωλήσεις με συναλλαγή	χωρίς χρέωση: 1800 0060 07  χωρίς χρέωση: 1800 0600 09  604 633 4949  χωρίς χρέωση: 1800 006 009  χωρίς χρέωση: 1800 006 006
<b>Τρινιδάντ/Τομπάγκο</b>	Γενική υποστήριξη	1-800-805-8035
<b>Φινλανδία (Ελσίνκι)</b> Διεθνής κωδικός πρόσβασης: <b>990</b> Κωδικός χώρας: <b>358</b> Κωδικός πόλης: <b>9</b>	Ιστοσελίδα: <b>support.euro.dell.com</b>  E-mail: <b>support.euro.dell.com/fi/fi/email dell/</b>  Τεχνική υποστήριξη  Εξυπηρέτηση πελατών  Φαξ  Τηλεφωνικό κέντρο	09 253 313 60  09 253 313 38  09 253 313 99  09 253 313 00
<b>Χιλή (Σαντιάγκο)</b> Κωδικός χώρας: <b>56</b> Κωδικός πόλης: <b>2</b>	Πωλήσεις, Υποστήριξη πελατών και Τεχνική υποστήριξη	χωρίς χρέωση: 1230-020-4823



Χώρα (Πόλη) Διεθνής κωδικός πρόσβασης Κωδικός χώρας Κωδικός πόλης	Όνομα τμήματος ή Περιοχή τεχνικής υποστήριξης, Ιστοσελίδα και διεύθυνση e-mail	Κωδικοί περιοχής, Τοπικοί αριθμοί και Αριθμοί χωρίς χρέωση
Χονγκ Κονγκ Διεθνής κωδικός πρόσβασης: <b>001</b> Κωδικός χώρας: <b>852</b>	Ιστοσελίδα: <a href="http://support.ap.dell.com">support.ap.dell.com</a>	
	E-mail τεχνικής υποστήριξης: <a href="mailto:apsupport@dell.com">apsupport@dell.com</a>	
	Τεχνική υποστήριξη (Dimension και Inspiron)	2969 3188
	Τεχνική υποστήριξη (OptiPlex, Latitude και Dell Precision)	2969 3191
	Τεχνική υποστήριξη (PowerApp™, PowerEdge™, PowerConnect™ και PowerVault™)	2969 3196
	Εξυπηρέτηση πελατών	3416 0910
	Λογαριασμοί μεγάλων επιχειρήσεων	3416 0907
	Προγράμματα διεθνών πελατών	3416 0908
	Τομέας μεσαίων επιχειρήσεων	3416 0912
	Τομέας οικιών και μικρών επιχειρήσεων	2969 3105



# Γλωσσάρι

**dB** — decibel — Μονάδα που εκφράζει τη σχετική διαφορά ισχύος ή έντασης, συνήθως μεταξύ δύο ακουστικών ή ηλεκτρικών σημάτων, και ισούται με το δεκαπλάσιο του λογάριθμου του λόγου των δύο επιπέδων.

**DLP** — Digital Light Processing — Τεχνολογία ανακλαστικής προβολής που αναπτύχθηκε από την Texas Instruments, με χρήση μικρών χειριζόμενων κατόπτρων. Το φως διέρχεται από ένα χρωματικό φίλτρο και μεταδίδεται στα κάτοπτρα DLP, τα οποία διευθετούν τα χρώματα RGB σε μια εικόνα που προβάλλεται στην οθόνη. Η τεχνολογία είναι γνωστή και ως DMD.

**DMD** — digital Micro- Mirror Device — Κάθε DMD αποτελείται από χιλιάδες κινούμενα, μικροσκοπικά κάτοπτρα χρώματος αλουμινίου προσαρμοσμένα σε κρυφή βάση.

**DVI** — Digital Visual Interface — Ορίζει την ψηφιακή διασύνδεση μεταξύ ψηφιακών συσκευών, όπως προβολικά συστήματα και προσωπικοί υπολογιστές. Για συσκευές που υποστηρίζουν DVI, μπορεί να γίνει σύνδεση από ψηφιακό σε ψηφιακό η οποία εξαλείφει τη μετατροπή σε αναλογικό σήμα και συνεπώς παρέχει άψογη εικόνα.

**Hz** — Συχνότητα εναλλασσόμενου σήματος. Ανατρέξτε στη λέξη Συχνότητα.

**NTSC** — Το πρότυπο μετάδοσης οπτικού σήματος που χρησιμοποιείται στις Η.Π.Α.

**PAL** — Ευρωπαϊκό και διεθνές πρότυπο μετάδοσης οπτικού σήματος. Έχει υψηλότερη ανάλυση από το NTSC.

**Power Zoom** — Φακός μεγέθυνσης που ελέγχεται από μοτέρ και ρυθμίζεται συνήθως από τον πίνακα ελέγχου του προβολικού συστήματος και το τηλεχειριστήριο.

**RGB** — Red, Green, Blue (Κόκκινο, Πράσινο, Μπλε) — χρησιμοποιούνται για την περιγραφή μιας οθόνης που απαιτεί ξεχωριστά σήματα για καθένα από τα τρία χρώματα.

**SECAM** — Γαλλικό και διεθνές πρότυπο μετάδοσης οπτικού σήματος. Έχει υψηλότερη ανάλυση από το NTSC.

**SVGA** — (Super Video Graphics Array) — ανάλυση 800 x 600 pixel.

**S-Video** — Πρότυπο εκπομπής οπτικού σήματος που χρησιμοποιεί ακροδέκτη mini-DIN 4 ακίδων για τη μετάδοση δεδομένων εικόνας σε δύο καλώδια σήματος με την ονομασία “φωτεινότητα” (luminance, Y) και “χρώση” (chrominance, C). Το S-Video αναφέρεται επίσης ως Y/C.

**SXGA** — (Super Ultra Graphics Array) — ανάλυση 1280 x 1024 pixel.

**UXGA** — (Ultra Extended Graphics Array) — ανάλυση 1600 x 1200 pixel.

**VGA** — (Video Graphics Array) — ανάλυση 640 x 480 pixel.

**XGA** — (Extra Video Graphics Array) — ανάλυση 1024 x 768 pixel.

**Αναστροφή εικόνας** — Δυνατότητα που σας επιτρέπει να κάνετε οριζόντια αναστροφή της εικόνας. Όταν χρησιμοποιείται σε κανονική ευθεία προβολή, το κείμενο, τα γραφικά κ.λπ. εμφανίζονται αντεστραμμένα. Η αναστροφή εικόνας χρησιμοποιείται για οπίσθια προβολή.

**Δείκτης λέιζερ** — Μικρός δείκτης σε σχήμα στυλό με λέιζερ τροφοδοτούμενο από μπαταρία, ο οποίος προβάλλει μια μικρή, κόκκινη (συνήθως) δέσμη φωτός υψηλής έντασης που διακρίνεται αμέσως στην οθόνη.

**Διαγώνια οθόνη** — Μέθοδος μέτρησης του μεγέθους μιας οθόνης ή μιας προβολόμενης εικόνας. Μετρά την απόσταση από μια γωνία μέχρι την αντίθετή της. Μια οθόνη ύψους 2,75m και πλάτους 3,65m, έχει διαγώνιο 4,57m. Σε αυτό το έγγραφο οι διαγώνιες διαστάσεις αφορούν το λόγο 4:3 μιας εικόνα υπολογιστή, όπως στο παραπάνω παράδειγμα.

**Διόρθωση τραπεζοειδούς παραμόρφωσης (Keystone Correction)** — Λειτουργία που διορθώνει την παραμόρφωση μιας εικόνας (συνήθως επιμήκυνση των άνω άκρων και συρρίκνωση των κάτω) που προκαλείται από λανθασμένη γωνία προβολικού συστήματος-οθόνης.

**Ελάχιστη απόσταση** — Η κοντινότερη θέση που επιτρέπει σε ένα προβολικό σύστημα να προβάλει μια εικόνα στην οθόνη.

**Εστιακό μήκος** — Η απόσταση από την επιφάνεια ενός φακού μέχρι το σημείο εστίασης.

**Εύρος ζώνης** — Ο αριθμός των κύκλων ανά δευτερόλεπτο (Hertz) που εκφράζει τη διαφορά μεταξύ των κατώτερων και ανώτερων ορίων μιας ζώνης συχνοτήτων. Επίσης, το πλάτος μιας ζώνης συχνοτήτων.

**Θερμοκρασία χρώματος** — Μέθοδος μέτρησης της λευκότητας μιας φωτεινής πηγής. Οι λαμπτήρες αλογονιδίων μετάλλου έχουν υψηλότερη θερμοκρασία από τους λαμπτήρες αλογόνου ή τους λαμπτήρες πυράκτωσης.

**Λαμπτήρας αλογονιδίων μετάλλου** — Ο τύπος λαμπτήρα που χρησιμοποιείται σε πολλά φορητά προβολικά συστήματα μέσης και υψηλής απόδοσης. Αυτοί οι λαμπτήρες τυπικά έχουν διάρκεια ημίσειας ζωής 1000-2000 ωρών. Αυτό σημαίνει ότι σταδιακά χάνουν την ένταση (φωτεινότητα) καθώς χρησιμοποιούνται και κατά το χρόνο ημίσειας ζωής τους έχουν τη μισή φωτεινότητα από εκείνη που είχαν στην αρχή της χρήσης τους. Αυτοί οι λαμπτήρες παράγουν φως πολύ υψηλής θερμοκρασίας, παρόμοιο με τους λαμπτήρες ατμών υδραργύρου που χρησιμοποιούνται για το φωτισμό δρόμων. Το λευκό τους είναι “εξαιρετικά” λευκό (με ελαφρά μπλε απόχρωση). Σε σύγκριση με αυτούς, οι λαμπτήρες αλογόνου δείχνουν πολύ κίτρινο.

**Λόγος αντίθεσης** — Περιοχή φωτεινών και σκοτεινών τιμών σε μια εικόνα, ή ο λόγος μεταξύ των μέγιστων και των ελάχιστων τιμών. Υπάρχουν δύο μέθοδοι στη βιομηχανία προβολικών συστημάτων για τη μέτρηση του λόγου:

- 1 *Full On/Off* — μετρά το λόγο της φωτεινής εξόδου μιας εντελώς λευκής εικόνας (full on) και της φωτεινής εξόδου μιας εντελώς μαύρης εικόνας (full off).
- 2 *ANSI* — μετρά ένα μοτίβο 16 εναλλάξ διατεταγμένων μαύρων και λευκών ορθογώνιων. Για τον προσδιορισμό του λόγου αντίθεσης *ANSI*, η μέση φωτεινή έξοδος από τα λευκά ορθογώνια διαιρείται με τη μέση φωτεινή έξοδο των μαύρων ορθογώνιων.

Η αντίθεση *Full On/Off* είναι πάντοτε μεγαλύτερη από την αντίθεση *ANSI* για το ίδιο προβολικό σύστημα.

**Λόγος διαστάσεων** — Ο πιο συνηθισμένος λόγος διαστάσεων είναι 4:3 (4 προς 3). Οι πρώτες μορφές οθόνης τηλεοράσεων και υπολογιστών είναι σε λόγο 4:3, που σημαίνει ότι το πλάτος του ειδώλου είναι 4/3 του ύψους.

**Λόγος φακού μεγέθυνσης** — Ο λόγος μεταξύ της μικρότερης και της μεγαλύτερης εικόνας που μπορεί να προβάλει ένας φακός από μια σταθερή απόσταση. Για παράδειγμα, ο λόγος φακού μεγέθυνσης 1.4:1 σημαίνει ότι όταν μια εικόνα χωρίς μεγέθυνση είναι 3m, σε πλήρη μεγέθυνση θα ήταν 4,26m.

**Μέγιστη απόσταση** — Η απόσταση από την οθόνη η οποία επιτρέπει σε ένα προβολικό σύστημα να προβάλλει εικόνα επαρκούς ποιότητας (αρκετά φωτεινή) σε ένα εντελώς σκοτεινό χώρο.

**Μέγιστο μέγεθος εικόνας** — Το μέγιστο είδωλο που ένα προβολικό σύστημα μπορεί να προβάλει σε ένα σκοτεινό χώρο. Αυτό συνήθως περιορίζεται από το εστιακό εύρος της οπτικής.

**Μονάδες φωτεινής έντασης ANSI** — Πρότυπο μέτρησης φωτεινής εξόδου, το οποίο χρησιμοποιείται για τη σύγκριση προβολικών συστημάτων.

**Οπτικό σήμα συνιστωσών** — Μέθοδος μετάδοσης οπτικού σήματος σε μορφή που περιέχει όλες τις συνιστώσες της αρχικής εικόνας. Αυτές οι συνιστώσες αναφέρονται ως σήμα φωτεινότητας και σήμα χρώματος και ορίζονται ως Y'Pb'Pr' για αναλογική συνιστώσα και ως Y'Cb'Cr' για ψηφιακή συνιστώσα. Οπτικό σήμα συνιστωσών παρέχεται από συσκευές αναπαραγωγής DVD και προβολικά συστήματα.

**Συμπίεση** — Λειτουργία που διαγράφει γραμμές ανάλυσης από μια εικόνα ώστε να χωρά στην περιοχή προβολής.

**Συμπίεση SVGA** — Για την προβολή εικόνας 800 x 600 σε προβολικό σύστημα VGA, το αρχικό σήμα 800 x 600 πρέπει να συμπιεστεί. Τα δεδομένα εμφανίζουν όλες τις πληροφορίες μόνο με τα δύο τρίτα των pixel (307.000 αντί 480.000). Η εικόνα που προκύπτει είναι μεγέθους SVGA αλλά θυσιάζει ένα μέρος της ποιότητας. Εάν χρησιμοποιείτε υπολογιστές SVGA, η σύνδεση VGA σε προβολικό σύστημα VGA παρέχει καλύτερα αποτελέσματα.

**Συμπίεση SXGA** — Απαντάται σε προβολικά συστήματα XGA και παρέχει τη δυνατότητα στα συστήματα αυτά να χειρίζονται ανάλυση SXGA μέχρι και 1280 x 1024.

**Συμπίεση XGA** — Απαντάται σε προβολικά συστήματα SVGA και παρέχει τη δυνατότητα στα συστήματα αυτά να χειρίζονται ανάλυση XGA μέχρι και 1024 x 768.

**Σύνθετο οπτικό σήμα** — Το συνδυασμένο οπτικό σήμα που περιλαμβάνει κάθετα και οριζόντια σήματα κενού διαστήματος και συγχρονισμού.

**Συχνότητα** — Είναι ο λόγος επανάληψης των ηλεκτρικών σημάτων σε κύκλους ανά δευτερόλεπτο. Μετριέται σε Hz.

**Φακός μεγέθυνσης** — Φακός με μεταβλητό μήκος εστίασης που επιτρέπει στο χειριστή να μετακινεί την προβολή μέσα-έξω, σμικρύνοντας και αυξάνοντας αντίστοιχα την εικόνα.

**Φωτεινότητα** — Η ποσότητα φωτός που εκπέμπεται από μια οθόνη ή προβολικό σύστημα. Η φωτεινότητα του προβολικού συστήματος μετριέται σε μονάδες φωτεινής έντασης ANSI.

**Φωτισμός φόντου** — Αναφέρεται σε τηλεχειριστήριο ή σε πίνακα ελέγχου ενός προβολικού συστήματος που έχει φωτεινά κουμπιά και στοιχεία ελέγχου.

# Ευρετήριο

## D

Dell  
επικοινωνία, 463

## Z

Αλλαγή της λυχνίας, 454

Αντιμετώπιση  
προβλημάτων, 451  
Επικοινωνία με την Dell, 451  
τηλεχειριστήριο, 453

Αντιστοίχιση ακίδων RS232  
Πρωτόκολλο RS232, 459  
Λίστα εντολών  
ελέγχου, 460  
Ρυθμίσεις  
επικοινωνίας, 459  
Σύνταξη εντολής  
ελέγχου, 459

## E

Ενεργοποίηση/απενεργοποίηση  
του προβολικού συστήματος  
Απενεργοποίηση του  
προβολικού συστήματος, 436  
Ενεργοποίηση του προβολικού  
συστήματος, 435

## Θ

Θύρες σύνδεσης  
Ακροδέκτης RS232, 429  
Ακροδέκτης S-Video, 429  
Ακροδέκτης USB, 429  
Ακροδέκτης εισόδου VGA  
(D-sub), 429  
Ακροδέκτης εισόδου  
ήχου, 429  
Ακροδέκτης σύνθετου  
σήματος, 429  
Δέκτης υπέρυθρων, 429  
Έξοδος VGA (βρόχος  
διέλευσης οθόνης), 429

## K

Κύρια μονάδα, 428  
Δακτύλιος εστίασης, 428  
Διακόπτης μεγέθυνσης, 428  
Κουμπί ανύψωσης, 428  
Πίνακας ελέγχου, 428  
Φακός, 428

## M

Μενού οθόνης, 443  
All Images, 443  
Degamma, 445  
White Intensity, 445  
Audio, 445

Computer Image, 448  
Frequency, 448  
Tracking, 448  
Language, 447  
Management, 446  
Video Image, 449

## Π

Πίνακας ελέγχου, 440  
Προδιαγραφές  
Ακροδέκτες  
εισόδου/εξόδου, 458  
Αντιστοίχιση ακίδων  
RS232, 459  
Απόσταση προβολής, 457  
Αριθμός pixel, 457  
Βαλβίδα φωτός, 457  
Βάρος, 458  
Διαστάσεις, 458  
Εμφανιζόμενα χρώματα, 457  
Επίπεδο θορύβου, 458  
Ήχος, 458  
Κατανάλωση ενέργειας, 457  
Κάθετη συχνότητα, 457  
Λαμπτήρας, 457  
Λειτουργίες  
συμβατότητας, 461  
Λόγος αντίθεσης, 457  
Μέγεθος οθόνης  
προβολής, 457  
Ομοιομορφία, 457  
Οριζόντια συχνότητα, 457  
Παροχή ρεύματος, 457  
Περιβαλλοντικές  
παράμετροι, 458  
Ρυθμιστικές παράμετροι, 458

Συμβατότητα οπτικού  
σήματος, 457  
Ταχύτητα χρωματικού  
φάσματος, 457  
Φακός προβολής, 457  
Φωτεινότητα, 457

## P

Ρύθμιση της μεγέθυνσης και της  
εστίασης του προβολικού  
συστήματος, 439  
Δακτύλιος εστίασης, 439  
Διακόπτης μεγέθυνσης, 439  
Ρύθμιση της προβαλλόμενης  
εικόνας, 436  
Ρύθμιση του ύψους του  
προβολικού συστήματος, 436  
χαμήλωμα του προβολικού  
συστήματος  
Κουμπί ανύψωσης, 437  
Στήριγμα ανύψωσης, 437  
Τροχός ρύθμισης, 437  
Ρύθμιση του μεγέθους της  
προβαλλόμενης  
εικόνας, 454

## Σ

Σύνδεση του προβολικού  
συστήματος  
Εγκατάσταση για  
καλωδιωμένο τηλεχειριστήριο  
RS232, 432  
Επιλογές επαγγελματικής  
εγκατάστασης, 432



Καλώδιο D-sub σε D-sub, 430  
Καλώδιο D-sub σε  
HDTV/συνιστωσών, 431  
Καλώδιο RS232, 432-433  
Καλώδιο S-Video, 431  
Καλώδιο USB σε USB, 430  
Καλώδιο σύνθετου σήματος  
βίντεο, 432  
Καλώδιο  
τροφοδοσίας, 430-433  
Σε υπολογιστή, 430  
Συσκευή ελέγχου RS232, 433  
Σύνδεση με καλώδιο  
συνιστωσών, 431  
Σύνδεση με καλώδιο σύνθετου  
σήματος, 432  
Σύνδεση με προσωπικό  
υπολογιστή, 432  
Σύνδεση με συσκευή ελέγχου  
RS232, 433

## **T**

τεχνική υποστήριξη  
επικοινωνία με την Dell, 463  
Τηλεχειριστήριο, 428, 441



# Projector Dell™ 1100MP

## Manual do Utilizador

# Notas, Avisos e Chamadas de Atenção



**NOTA:** Uma NOTA indica informações importantes que o ajudam a tirar melhor partido do seu projecto.



**AVISO:** Um AVISO indica potenciais danos no hardware ou perda de dados e informa-o sobre como evitar o problema.



**ATENÇÃO:** Uma chamada de ATENÇÃO indica uma possibilidade de danos materiais, danos pessoais ou morte.

---

As informações constantes neste documento estão sujeitas a alterações sem aviso prévio.  
© 2006 Dell Inc. Todos os direitos reservados.

Qualquer forma de reprodução sem autorização escrita por parte da Dell Inc. é estritamente proibida.

Marcas registadas utilizadas neste texto: *Dell* e o logótipo *DELL* são marcas registadas da Dell Inc.; *DLP* e *Texas Instruments* são marcas registadas da Texas Instruments Corporation; *Microsoft* e *Windows* são marcas registadas da Microsoft Corporation; *Macintosh* é uma marca registada da Apple Computer, Inc.

Outras marcas registadas e outras denominações comerciais podem ser utilizadas neste documento para fazer referência às entidades detentoras dessas marcas e nomes ou dos seus produtos. A Dell Inc. renuncia a qualquer interesse de propriedade sobre marcas registadas e denominações comerciais que não as suas.

## Restrições e Exclusões de Responsabilidade

As informações contidas neste documento, incluindo todas as instruções, chamadas de atenção e certificações e aprovações regulamentares, baseiam-se em declarações fornecidas à Dell pelo fabricante e não foram verificadas por nenhuma entidade independente nem testadas pela Dell. A Dell exclui toda a responsabilidade em relação a quaisquer falhas em tais informações.

Todas as declarações ou reivindicações relativas às propriedades, capacidades, velocidades ou qualificações do equipamento referido neste documento são feitas pelo fabricante e não pela Dell. A Dell exclui especificamente qualquer conhecimento relativamente à exactidão, plenitude ou comprovação de quaisquer declarações.

# Conteúdo

<b>1</b>	<b>O seu projector Dell™</b>	
	Acerca do seu projector . . . . .	504
<b>2</b>	<b>Ligar o projector</b>	
	<b>Ligar a um computador . . . . .</b>	<b>506</b>
	<b>Ligar um leitor de DVD, Set Top Box, VCR ou TV . . . . .</b>	<b>506</b>
	Ligar com um cabo de componentes . . . . .	506
	Ligar com um cabo de S-Video . . . . .	507
	Ligar com um cabo composto . . . . .	507
	<b>Ligar a um controlo remoto com um cabo RS232 . . . . .</b>	<b>508</b>
	Ligar a um computador . . . . .	508
	Ligar a uma caixa de controlo Commercial RS232 . . . . .	508
<b>3</b>	<b>Utilizar o projector</b>	
	<b>Ligar o projector . . . . .</b>	<b>509</b>
	<b>Desligar o projector . . . . .</b>	<b>509</b>
	<b>Ajustar a imagem projectada . . . . .</b>	<b>510</b>
	Elevar o projector . . . . .	510
	Baixar o projector . . . . .	510
	<b>Ajustar o tamanho da imagem de projecção . . . . .</b>	<b>511</b>

<b>Ajustar o zoom e o foco do projector</b> . . . . .	<b>512</b>
<b>Utilizar o painel de controlo</b> . . . . .	<b>513</b>
<b>Utilizar o controlo remoto</b> . . . . .	<b>514</b>
<b>Utilizar o ecrã de configuração</b> . . . . .	<b>515</b>
Menu principal . . . . .	516
Menu All Images . . . . .	516
Menu Audio . . . . .	517
Menu Management . . . . .	518
Menu Language . . . . .	519
Menu Factory Reset . . . . .	519
Menu Computer Image . . . . .	520
Menu Video Image . . . . .	520

## **4 Resolução de problemas do projector**

<b>Mudar a lâmpada</b> . . . . .	<b>524</b>
----------------------------------	------------

## **5 Especificações**

## **6 Contactar a Dell**

## **7 Glossário**

# O seu projector Dell™

O seu projector é fornecido com todos os itens mostrados abaixo. Certifique-se de que tem todos os itens e contacte a Dell no caso de faltar algum.

---

## Conteúdo da embalagem

---

Cabo de alimentação (1,8 m)



Cabo VGA (D-sub para D-sub) (1,8 m)

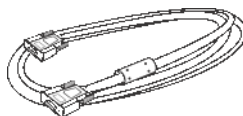

Cabo S-Video (2,0 m)



Cabo USB (1,8 m)



Cabo composto (1,8 m)



Cabo VGA para componentes (1,8 m)

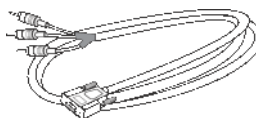

Cabo RCA para áudio (1,8 m)



Cabo minipino para minipino (1,8 m)

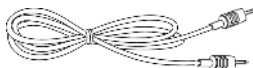

**NOTA:** Estas dimensões de cabo são apenas para o continente Americano.

**Conteúdo da embalagem (continuação)**

Controlo remoto



Pilhas

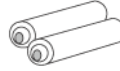

Mala de transporte



Documentação



**Acerca do seu projector**

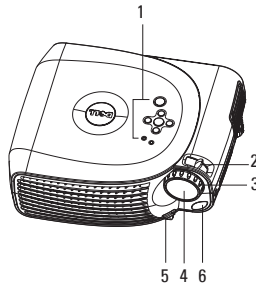

1	Painel de controlo
2	Patilha de zoom
3	Anel de focagem
4	Lente
5	Botão de elevação
6	Receptor do controlo remoto



# 2

## Ligar o projector

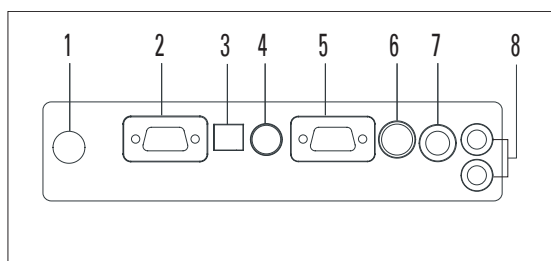

1	Receptor de IV
2	Saída VGA (ligação via monitor)
3	Conector USB
4	Conector RS232
5	Conector de entrada VGA (D-sub)
6	Conector S-Video
7	Conector de vídeo composto
8	Conector de entrada de áudio

## Ligar a um computador

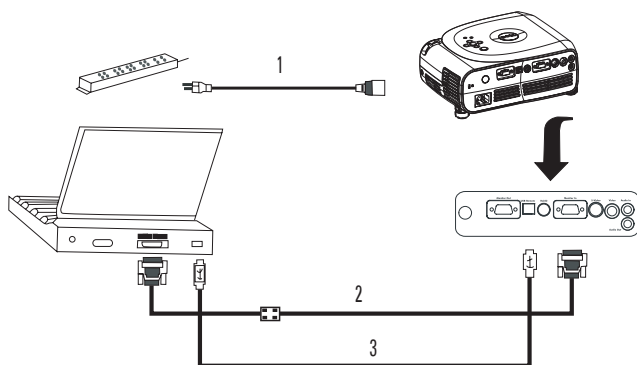

1	Cabo de alimentação
2	Cabo VGA para VGA
3	Cabo USB para USB

**NOTA:** O cabo USB tem de estar ligado se pretender utilizar as funcionalidades Next Page e Previous Page do controlo remoto.

## Ligar um leitor de DVD, Set Top Box, VCR ou TV

### Ligar com um cabo de componentes

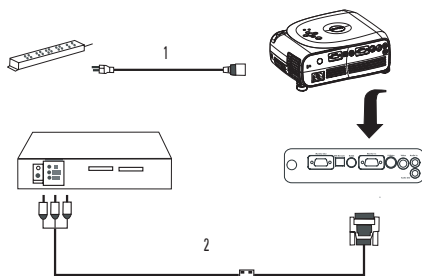

1	Cabo de alimentação
2	Cabo D-sub para HDTV/componentes

## Ligar com um cabo de S-Video

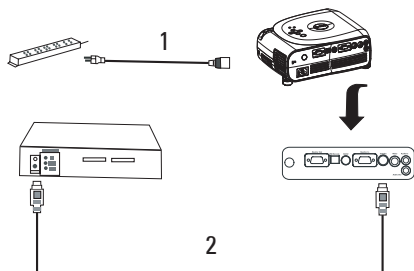

1	Cabo de alimentação
2	Cabo S-Video

## Ligar com um cabo composto

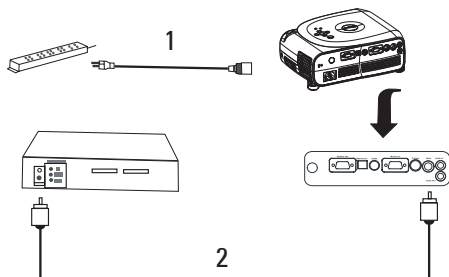

1	Cabo de alimentação
2	Cabo de vídeo composto

## Ligar a um controlo remoto com um cabo RS232

**NOTA:** O cabo RS232 não é fornecido pela Dell. Consulte um técnico de instalação para obter o cabo e o software do controlo remoto RS232.

### Ligar a um computador

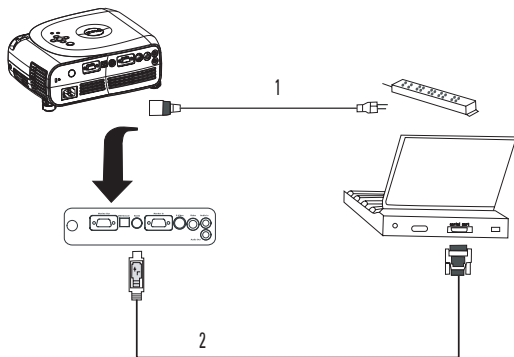

1	Cabo de alimentação
2	Cabo RS232

### Ligar a uma caixa de controlo Commercial RS232

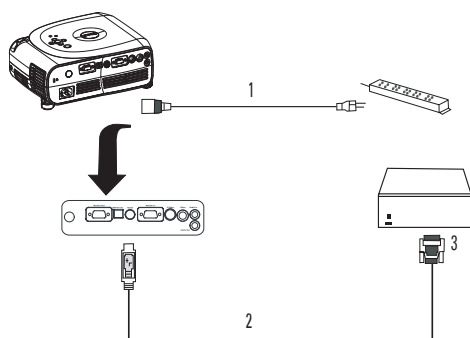

1	Cabo de alimentação
2	Cabo RS232
3	Caixa de controlo Commercial RS232

# Utilizar o projector

## Ligar o projector



**NOTA:** Ligue o projector antes de ligar a origem da apresentação.

A luz do botão de alimentação fica verde intermitente até este ser premido.

- 1 Remova a tampa da lente.
- 2 Ligue o cabo de alimentação e restantes cabos adequados. Para obter informações sobre como ligar o projector, consulte “Ligar o projector” na página 505.
- 3 Prima o botão de alimentação (consulte “Acerca do seu projector” na página 504 para localizar o botão). O logótipo Dell é apresentado durante 30 segundos.
- 4 Ligue a origem (computador, leitor de DVD, etc.). O projector detecta automaticamente a origem.



**NOTA:** Aguarde algum tempo para que o projector procure a origem.

Se a mensagem “Searching...” for apresentada no ecrã, certifique-se e que os cabos adequados estão ligados de forma segura.

Se tiver várias origens ligadas ao projector, prima o botão **Source** no controlo remoto ou no painel de controlo para seleccionar a origem desejada.

## Desligar o projector



**AVISO:** Não retire a ficha do projector da tomada antes de o desligar correctamente, conforme explicado no seguinte procedimento.

- 1 Prima o botão de alimentação.
- 2 Prima o botão de alimentação novamente. As ventoinhas de arrefecimento continuam a funcionar durante 90 segundos.
- 3 Desligue o cabo de alimentação da tomada eléctrica e do projector.

**NOTA:** Se premir o botão de alimentação com o projector em funcionamento, será apresentada a seguinte mensagem:

“ⓑ Press Power button to Turn Off Projector. Projector must cool down for 90 seconds before unplugging or restarting.” A mensagem desaparece após 5 segundos; em alternativa, pode premir qualquer botão no painel de controlo.

## Ajustar a imagem projectada

### Elevar o projector

- 1 Prima o botão de elevação.
- 2 Eleve o projector para o ângulo de projecção desejado e liberte o botão para bloquear o pé de elevação na posição pretendida.
- 3 Utilize a roda de ajuste de inclinação para ajustar o ângulo de projecção com mais precisão; se necessário, prima os botões de elevação laterais para elevar a parte posterior do projector para o ângulo de projecção desejado.

### Baixar o projector

- 1 Prima o botão de elevação.
- 2 Baixe o projector e liberte o botão para bloquear o pé de elevação na posição pretendida.

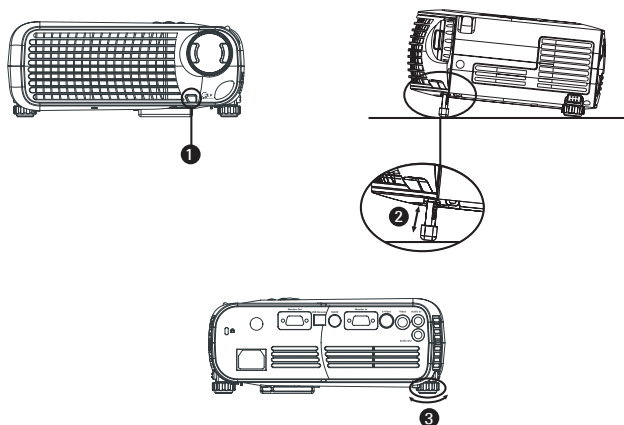

1	Botão de elevação
2	Pé de elevação
3	Roda de ajuste de inclinação

## Ajustar o tamanho da imagem de projecção

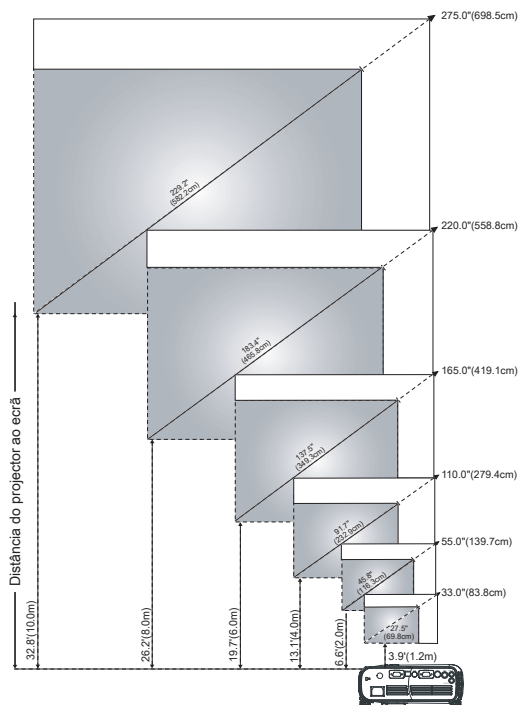

Ecrã (diagonal)	Máx.	83,8 cm (33,0 ")	139,7 cm (55,0 ")	279,4 cm (110,0 ")	419,1 cm (165,0 ")	558,8 cm (220,0 ")	698,5 cm (275,0 ")
	Mín.	69,8 cm (27,5 ")	116,3 cm (45,8 ")	232,9 cm (91,7 ")	349,3 cm (137,5 ")	465,8 cm (183,4 ")	582,2 cm (229,2 ")
Tamanho do ecrã	Máx. (L x A)	26,4" x 19,8"	44,0" x 33,0"	88,0" x 66,0"	132,0" x 99,0"	176,0" x 132,0"	220,0" x 165,0"
		67,1 cm x 50,3 cm	111,8 cm x 83,8 cm	223,5 cm x 167,6 cm	335,3 cm x 251,5 cm	447,0 cm x 335,3 cm	558,8 cm x 419,1 cm
	Mín. (L x A)	22,0" x 16,5"	36,7" x 27,5"	73,3" x 55,0"	110,0" x 82,5"	146,7" x 110,0"	183,4" x 137,5"
		55,9 cm x 41,9 cm	93,2 cm x 69,8 cm	186,2 cm x 139,7 cm	279,4 cm x 209,6 cm	372,6 cm x 279,4 cm	465,8 cm x 349,3 cm
Distância		1,2 m (3,9 pés)	2,0 m (6,6 pés)	4,0 m (13,1 pés)	6,0 m (19,7 pés)	8,0 m (26,2 pés)	10,0 m (32,8 pés)

\*Este diagrama serve apenas como referência para o utilizador.

## Ajustar o zoom e o foco do projector

**⚠ ATENÇÃO:** Para evitar danificar o projector, certifique-se de que a lente de zoom e o pé de elevação estão totalmente recolhidos antes de mover o projector ou de o colocar na mala de transporte.

- 1 Rode a patilha de zoom para ampliar ou reduzir.
- 2 Rode o anel de focagem até obter uma imagem nítida. O projector permite focar a distâncias de 1,2 m a 10 m (3,9 pés a 32,8 pés).

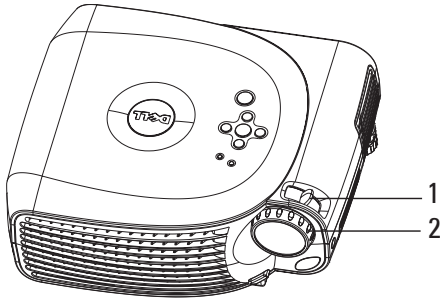

1	Patilha de zoom
2	Anel de focagem



## Utilizar o painel de controlo

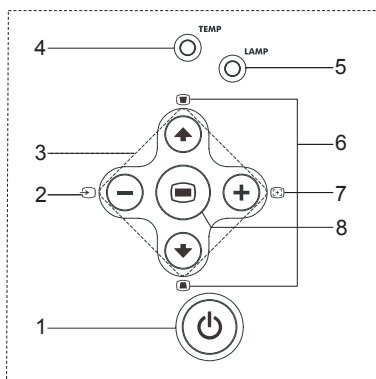



1	Ligar/desligar	Ligar e desligar o projector. Para obter mais informações, consulte “Ligar o projector” na página 509 e “Desligar o projector” na página 509.
2	Origem	Prima para alternar entre as origens Analog RGB, Composite, Component-i, S-video e Analog YPbPr quando estiverem ligadas várias origens ao projector.
3	Quatro teclas direccionais	As quatro teclas direccionais (↕ ↗ ↘ ↙) podem ser utilizadas para percorrer os separadores do OSD.
4	Luz de aviso TEMP	<ul style="list-style-type: none"> <li>• Se a luz Temp estiver constantemente acesa em laranja, o projector sobreaqueceu. O visor desliga-se automaticamente. Ligue novamente o visor depois de o projector arrefecer. Se o problema persistir, contacte a Dell.</li> <li>• Se a luz Temp estiver laranja intermitente, uma das ventoinhas do projector avariou-se e o projector desliga-se automaticamente. Se este problema persistir, contacte a Dell.</li> </ul>
5	Luz de aviso LAMP	Se a luz Lamp estiver constantemente acesa em laranja, substitua a lâmpada.
6	Ajuste da distorção	Se a imagem não estiver perpendicular ao ecrã, não parecerá quadrada. Prima para ajustar a distorção da imagem provocada pela inclinação do projector. (± 16 graus)

7	Resincronizar	Prima para sincronizar o projector com a origem de entrada. <b>Resync</b> não funciona se o ecrã de configuração (OSD) estiver activo.
8	Menu	Prima para activar o OSD. Utilize as teclas direccionais e o botão Menu para navegar no OSD.

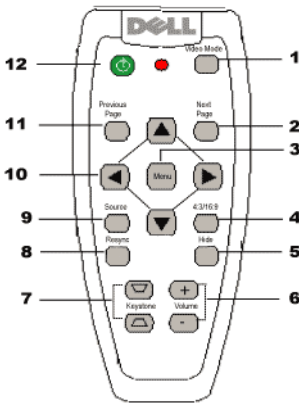
## Utilizar o controlo remoto



1	Video Mode	Prima uma vez para mostrar o modo de apresentação actual. Prima o botão novamente para alternar entre modos <b>PC</b> , <b>Movie</b> , <b>sRGB</b> ou <b>User</b> .
2	Next Page	Prima para passar para a página seguinte.
<p> <b>NOTA:</b> O cabo USB tem de estar ligado para utilizar esta função.</p>		
3	Menu	Prima para activar o ecrã de configuração (OSD). Utilize as teclas direccionais e o botão Menu para navegar no OSD.
4	4:3/16:9	Prima para alterar a relação de aspecto: 1:1, 16:9, 4:3.
5	Botão Hide	Prima para ocultar a imagem, prima novamente para apresentar a imagem.

6	Volume +/-	Prima para aumentar (+) ou diminuir (-) o volume ou para percorrer os separadores do OSD.
7	Ajuste Keystone	Se a imagem não estiver perpendicular ao ecrã, não parecerá quadrada. Prima para ajustar a distorção da imagem provocada pela inclinação do projector ( $\pm 16$ graus).
8	Resync	Prima para sincronizar o projector com a origem de entrada. <b>Resync</b> não funciona se o OSD estiver activo.
9	Source	Prima para alternar entre as origens Analog RGB, Composite, Component-i, S-video e Analog YPbPr quando estiverem ligadas várias origens ao projector.
10	Teclas direccionais	Utilize o botão ▲ ou ▼ para seleccionar itens do OSD, utilize os botões ◀ e ▶ para efectuar ajustes.
11	Previous Page	Prima para voltar à página anterior.
		 <b>NOTA:</b> O cabo USB tem de estar ligado para utilizar esta função.
12	Ligar/desligar	Ligar e desligar o projector. Para obter mais informações, consulte “Ligar o projector” na página 509 e “Desligar o projector” na página 509.

## Utilizar o ecrã de configuração

O projector tem um ecrã de configuração multilíngue (OSD, On-Screen Display) que pode ser apresentado com ou sem uma origem de entrada presente.

No menu principal (Main Menu), prima o botão ⬆ ou ⬇ no painel de controlo ou o botão ▲ ou ▼ no controlo remoto para percorrer os separadores. Prima o botão Ⓞ no painel de controlo ou o botão Menu no controlo remoto para seleccionar um submenu.

Nos submenus, prima o botão ⬆ ou ⬇ no painel de controlo ou o botão ▲ ou ▼ no controlo remoto para efectuar uma selecção. Quando um item é seleccionado, a cor é alterada para cinzento escuro. Utilize o botão Ⓞ ou ⬆ do painel de controlo ou os botões ◀ e ▶ do controlo remoto para ajustar uma definição.

Para fechar o OSD, passe para o separador Exit e prima o botão Ⓞ no painel de controlo ou o botão Menu no controlo remoto.

## Menu principal



## Menu All Images

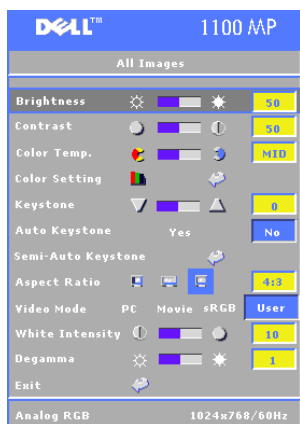

**BRIGHTNESS**—Utilize os botões  $\ominus$  e  $\oplus$  no painel de controlo ou o botão  $\blacktriangleleft$  ou  $\blacktriangleright$  no controlo remoto para ajustar o brilho da imagem.

**CONTRAST**—Utilize os botões  $\ominus$  e  $\oplus$  no painel de controlo ou o botão  $\blacktriangleleft$  ou  $\blacktriangleright$  no controlo remoto para ajustar o grau de diferença entre as partes mais claras e mais escuras da imagem. O ajuste do contraste altera a quantidade de preto e de branco na imagem.

**COLOR TEMP**—Ajustar a temperatura da cor. Quanto mais elevada for a temperatura, mais azul parecerá o ecrã; quanto menor for a temperatura, mais vermelho parecerá o ecrã.

O modo de utilizador activa os valores do menu de definições de cor.

**COLOR SETTING**—Ajustar manualmente as cores vermelha, verde e azul.

**KEystone**—Ajustar a distorção da imagem provocada pela inclinação do projector ( $\pm 16$  graus).

**AUTO KEYSTONE**—Seleccione Yes para activar a correcção automática da distorção vertical da imagem provocada pela inclinação do projector. Para ajustar manualmente a distorção, prima o botão  $\text{Menu}$  no painel de controlo ou o botão Menu no controlo remoto.

**SEM-AUTO KEYSTONE**—Prima o botão  no painel de controlo ou o botão Menu no controlo remoto, a função *Auto Keystone* será executada uma vez.

**ASPECT RATIO**—Selecione uma relação de aspecto para ajustar a apresentação da imagem.

- 1:1 — A origem de entrada é apresentada sem redimensionamento.  
Utilize a relação de aspecto 1:1 se estiver a utilizar um dos seguintes itens:
  - Cabo VGA e o computador tem uma resolução menor que XGA (1024 x 768)
  - Cabo de componentes (576p/480i/480p)
  - Cabo S-Video
  - Cabo composto
- 16:9 — A origem de entrada é redimensionada para caber na largura do ecrã.
- 4:3 — A origem de entrada é redimensionada para caber no ecrã.  
Utilize a relação de aspecto 16:9 ou 4:3 se estiver a utilizar um dos seguintes itens:
  - Resolução do computador superior a XGA
  - Cabo de componentes (1080i ou 720p)



**VIDEO MODE**—Selecione um modo para otimizar a imagem apresentada com base no modo como o projector está a ser utilizado: **Movie**, **PC**, **sRGB** (fornece uma representação mais exacta das cores) e **User** (para configurar as suas definições preferidas). Se ajustar as definições de **White Intensity** ou **Degamma**, o projector mudará automaticamente para **User**.

**WHITE INTENSITY**—Selecione 0 para maximizar a reprodução de cores e 10 para maximizar o brilho.

**DEGAMMA**—Ajuste entre 1 e 6 para alterar o desempenho de cor do ecrã. A predefinição é 0.

## Menu Audio



**VOLUME**—Prima o botão  no painel de controlo ou o botão - no controlo remoto para diminuir o volume e prima o botão  no painel de controlo ou o botão + no controlo remoto para aumentar o volume.

**MUTE**—Permite anular o volume.

## Menu Management

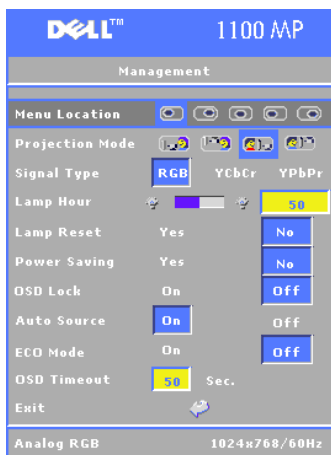

**MENU LOCATION**—Selecção da localização do OSD no ecrã.

**PROJECTION MODE**—Selecção do modo como a imagem é apresentada:

- Projecção frontal - Secretária (a predefinição).
- Projecção posterior - Secretária — O projector inverte a imagem para que possa projectar por trás de um ecrã translúcido.
- Projecção frontal - Montado no tecto — O projector inverte verticalmente a imagem para projecção com montagem no tecto.
- Projecção posterior - Montado no tecto — O projector inverte a imagem, horizontal e verticalmente. Pode projectar por trás de um ecrã translúcido com um projector montado no tecto.

**SIGNAL TYPE**—Selecção manual do tipo do sinal (RGB, YCbCr ou YPbPr)

**LAMP HOUR**—Apresenta as horas de funcionamento desde a última colocação do cronómetro a zero.

**LAMP RESET**—Depois de instalar uma lâmpada nova, seleccione **Yes** para colocar o cronómetro da lâmpada a zero.

**POWER SAVING**—Selecção de **Yes** para configurar o período de espera do modo de poupança de energia. O período de espera é o tempo que pretende que o projector aguarde sem entrada de sinal. Depois deste período, o projector entra no modo de poupança de energia e desliga a lâmpada. O projector liga novamente quando detecta um sinal de entrada ou quando o utilizador prime o botão de **alimentação**. Após duas horas, o projector desliga e o utilizador tem de premir o botão de **alimentação** para ligar o projector.

**OSD LOCK**—Selecção de **Yes** para activar **OSD Lock** para ocultar o menu do OSD. (Em alternativa, prima o botão no painel de controlo ou o botão Menu no controlo remoto durante 15 segundos.)





**AUTO SOURCE**—Selecção de **On** (a predefinição) para detectar automaticamente os sinais de entrada disponíveis. Quando o projector está ligado e prime **Source**, o projector localiza automaticamente o sinal de entrada disponível seguinte. Selecção de **Off** para bloquear o sinal de entrada actual. Quando **Off** está seleccionado e prime **Source**, o utilizador selecciona o sinal de entrada que pretende utilizar.

**Eco Mode**—Selecione **On** para utilizar o projector num nível de energia menor (150 watts), o que pode proporcionar maior duração da lâmpada, funcionamento mais silencioso e menor luminosidade no ecrã. Selecione **Off** para funcionar no nível de energia normal (200 watts).

**OSD TIMEOUT** —Utilize esta função para configurar o período que o menu OSD deve permanecer activo (no estado de espera).

## Menu Language



Prima o botão  ou  no painel de controlo ou o botão  ou  no controlo remoto para seleccionar o idioma preferido para o OSD.

Prima o botão  no painel de controlo ou o botão Menu no controlo remoto para confirmar a selecção de idioma.

## Menu Factory Reset



Selecione **Yes** para repor as predefinições de fábrica no projector. Os itens repostos incluem as definições de imagem do computador e de imagem de vídeo.

## Menu Computer Image



**NOTA:** Este menu só está disponível quando ligado a um computador.

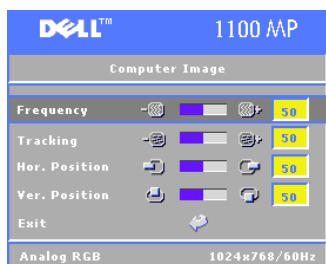

**FREQUENCY**—Altere a frequência do relógio de apresentação de dados para corresponder à frequência da placa gráfica do computador. Se vir uma barra vertical tremulante, utilize o controlo Frequency para minimizar as barras. Este é um ajuste grosseiro.

**TRACKING**—Sincronize a fase do sinal apresentado com a placa gráfica. Se detectar uma imagem instável ou tremula, utilize Tracking para corrigi-la. Este é um ajuste fino.



**NOTA:** Faça primeiro o ajuste de Frequency e, em seguida, o de Tracking.

**HOR. POSITION**—Prima o botão  $\ominus$  no painel de controlo ou o botão  $\blacktriangleleft$  no controlo remoto para ajustar a posição horizontal da imagem para a esquerda e prima o botão  $\oplus$  no painel de controlo ou o botão  $\blacktriangleright$  no controlo remoto para ajustar a posição horizontal da imagem para a direita.

**VER. POSITION**—Prima o botão  $\ominus$  no painel de controlo ou o botão  $\blacktriangleleft$  no controlo remoto para ajustar a posição vertical da imagem para baixo e prima o botão  $\oplus$  no painel de controlo ou o botão  $\blacktriangleright$  no controlo remoto para ajustar a posição vertical da imagem para cima.

## Menu Video Image



**NOTA:** Este menu só está disponível com sinal S-Video, Vídeo (composto) ligado.

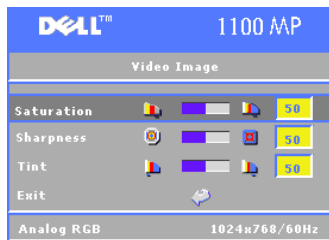

**SATURATION**—Prima o botão  $\ominus$  no painel de controlo ou o botão  $\blacktriangleleft$  no controlo remoto para diminuir a quantidade de cor na imagem e prima o botão  $\oplus$  no painel de controlo ou o botão  $\blacktriangleright$  no controlo remoto para aumentar a quantidade de cor na imagem.

**SHARPNESS**—Prima o botão  $\ominus$  no painel de controlo ou o botão  $\blacktriangleleft$  no controlo remoto para



diminuir a nitidez e prima o botão  $\oplus$  no painel de controlo ou o botão  $\blacktriangleright$  no controlo remoto para aumentar a nitidez.





**TINT**—Prima o botão  $\ominus$  no painel de controlo ou o botão  $\blacktriangleleft$  no controlo remoto para aumentar a quantidade de verde na imagem e prima o botão  $\oplus$  no painel de controlo ou o botão  $\blacktriangleright$  no controlo remoto para aumentar a quantidade de vermelho na imagem.



# Resolução de problemas do projector

Se detectar problemas no projector, veja as seguintes sugestões de resolução de problemas. Se o problema persistir, contacte a Dell.

Problema	Possível solução
Não é apresentada imagem no ecrã	<ul style="list-style-type: none"> <li>• Certifique-se de que a tampa da lente foi retirada e de que o projector está ligado.</li> <li>• Certifique-se de que a porta de gráficos externa está activada. Se estiver a utilizar um computador portátil Dell, prima  . Para outros computadores, consulte a respectiva documentação.</li> </ul> <p> <b>NOTA:</b> Aguarde algum tempo para que o projector procure a origem.</p> <ul style="list-style-type: none"> <li>• Certifique-se de que todos os cabos estão ligados de forma segura. Consulte “Ligar o projector” na página 505.</li> <li>• Certifique-se de que os pinos dos conectores não estão dobrados nem partidos.</li> <li>• Certifique-se de que a lâmpada está instalada de forma segura (consulte “Mudar a lâmpada” na página 524).</li> </ul>

<b>Problema (continuação)</b>	<b>Possível solução (continuação)</b>
Imagem apresentada parcialmente, em deslocamento, ou incorrectamente	<p><b>1</b> Prima o botão <b>Resync</b> no controlo remoto ou no painel de controlo.</p> <p><b>2</b> Se estiver a utilizar um computador portátil Dell, defina a resolução do computador como XGA (1024 x 768):</p> <p><b>a</b> Clique com o botão direito do rato na parte não utilizada do ambiente de trabalho do Windows, clique em <b>Propriedades</b> e seleccione o separador <b>Definições</b>.</p> <p><b>b</b> Certifique-se de que a definição é 1024 x 768 pixels para a porta de monitor externo.</p> <p><b>c</b> Prima  .</p> <p>Se tiver dificuldades ao mudar as resoluções ou o monitor bloquear, reinicie todo o equipamento e o projector.</p> <p>Se não estiver a utilizar um portátil Dell, consulte a sua documentação.</p>
O ecrã não apresenta a sua apresentação	Se estiver a utilizar um computador portátil Dell, prima   .
A imagem é instável ou tremula	Ajuste o tracking no separador <b>Computer Image</b> do OSD.
A imagem tem uma barra vertical tremulante	Ajuste a frequência no separador <b>Computer Image</b> do OSD.
A cor da imagem não está correcta	<ul style="list-style-type: none"> <li>Se o sinal de saída da sua placa gráfica sincronizar com o Verde, e deseje apresentar um sinal VGA a 60 Hz, no OSD seleccione <b>Management</b>, seleccione <b>Signal Type</b> e seleccione <b>RGB</b>.</li> </ul>
A imagem está desfocada	<p><b>1</b> Ajuste o anel de focagem na lente do projector.</p> <p><b>2</b> Certifique-se de que o ecrã de projecção está a uma distância correcta do projector (1,2 m [3,9 pés] a 10 m [32,8 pés]).</p>

<b>Problema (continuação)</b>	<b>Possível solução (continuação)</b>
A imagem é alongada quando é apresentado um DVD de 16:9	<p>O projector detecta automaticamente um DVD de 16:9 e ajusta a relação de aspecto para ecrã inteiro com uma predefinição de 4:3 (com duas bandas pretas). Se a imagem continuar alongada, ajuste a relação de aspecto do seguinte modo:</p> <ul style="list-style-type: none"> <li>• Se estiver a reproduzir um DVD de 16:9, seleccione o tipo de relação de aspecto 4:3 no leitor de DVD (caso tenha esta capacidade).</li> <li>• Se não for possível seleccionar o tipo de relação de aspecto 4:3 no leitor de DVD, seleccione a relação de aspecto 4:3 no menu <b>All Images</b> do OSD.</li> </ul>
A imagem está invertida	Selecione <b>Management</b> no OSD e ajuste o modo de projecção.
A lâmpada está fundida ou emite estalos	Quando a lâmpada atinge o fim da vida útil, poderá fundir e emitir sons semelhantes a estalos. Se isto acontecer, o projector não volta a ligar e apresenta <b>Lamp Defective</b> no visor de LCD até a lâmpada ser substituída. Para substituir a lâmpada, consulte “Mudar a lâmpada” na página 524.
O controlo remoto não funciona uniformemente ou funciona apenas a uma distância muito limitada	As pilhas poderão estar fracas. Se for este o caso, substitua por 2 pilhas AAA novas.
O OSD não é apresentado no ecrã depois de premir o botão <b>Menu</b> no controlo remoto ou no painel de controlo	<p>Experimente o seguinte procedimento:</p> <ol style="list-style-type: none"> <li><b>1</b> Prima o botão <b>Menu</b> no controlo remoto ou no painel de controlo durante 15 segundos, até que o OSD seja apresentado.</li> <li><b>2</b> Seleccione <b>Management</b> no OSD.</li> <li><b>3</b> Defina <b>OSD Lock</b> como “Off”.</li> </ol>

## Mudar a lâmpada

Substitua lâmpada quando a mensagem “Lamp is approaching the end of its useful life. Replacement suggested!” [www.dell.com/lamps](http://www.dell.com/lamps)” for apresentada no ecrã. Se este problema persistir depois de substituir a lâmpada, contacte a Dell.

**⚠ ATENÇÃO: A lâmpada fica muito quente com a utilização. Não tente substituir a lâmpada até que o projector tenha arrefecido durante pelo menos 30 minutos.**

**⚠ ATENÇÃO: Não toque na lâmpada ou no respectivo vidro em nenhum momento. A lâmpada poderá explodir devido ao manuseamento indevido, incluindo um toque na ampola ou vidro da lâmpada.**

- 1 Desligue o projector e retire o cabo de alimentação.
- 2 Deixe o projector arrefecer durante pelo menos 30 minutos.
- 3 Desaperte os 2 parafusos que apertam a tampa da lâmpada e retire a tampa.
- 4 Desaperte os dois 2 parafusos que seguram a lâmpada.
- 5 Puxe a lâmpada pelo manípulo de metal.
- 6 Inverta os passos 1 a 5 para instalar a lâmpada nova.
- 7 Coloque o tempo de utilização da lâmpada a zero seleccionando o ícone **Lamp Reset** esquerdo no separador **Lamp Management** do OSD.

**🔑 NOTA:** A Dell poderá requerer que as lâmpadas substituídas sob a garantia sejam devolvidas à Dell. Caso contrário, contacte a empresa local de recolha de lixo para obter o endereço do depósito mais próximo.

**🔑 NOTA:** A lâmpada contém mercúrio. A eliminação deste material poderá estar sujeita a regulamentações devido a considerações ambientais. Para obter informações sobre eliminação ou reciclagem, contacte as autoridades locais ou a Electronic Industries Alliance: [www.eiae.org](http://www.eiae.org).

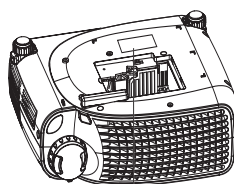
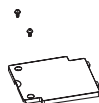

**⚠ CAUTION!**  
 CAUTION: WAIT 30 MINUTES BEFORE REMOVING COVER TO LAMP MODULE. DO NOT OBSTRUCT LENS. WEI PRESSURE LAMP MAY EXPLODE. IF IMPROPERLY HANDLED, MERCURY MAY BE RELEASED. CHANGING LAMP - REPLACE ONLY WITH DELL APPROVED LAMP MODULE.  
 ATTENTION: CHALEZ LA LAMPE REPRENEZ L'APPAREIL PENDANT 30 MINUTES AVANT DE RETIRER LE COUVERCLE POUR CHANGER LA LAMPE DU MODULE. NE BLOCHEZ PAS L'OBJETIF. LA LAMPE À HAUTE PRESSION PEUT DÉTRESSER. SI ELLE EST MAL MANIPULÉE, LE MERCURE POURRA ÊTRE LIBÉRÉ. AVANT DE CHANGER LA LAMPE, REMPLACEZ UNIQUEMENT PAR UN MODULE DE LAMPE APPROUVÉ PAR DELL.





## Especificações

Válvula de luz	Tecnologia DDR (dupla velocidade de transmissão de dados) DLP™ de chip único
Brilho	1400 Lúmenes ANSI (Máx.)
Relação de contraste	2000:1 - Típica (Full On/Full Off)
Uniformidade	80% - Típica (norma japonesa - JBMA)
Lâmpada	Lâmpada UHP de 200 watts, 2000 horas, substituível pelo utilizador (até 2500 horas em modo económico)
Número de pixels	800 x 600 (SVGA)
Cor apresentada	16,7 M de cores
Velocidade da roda de cores	100 ~ 127,5 Hz (2X)
Lente de projecção	F/2,5, f = 28,8 ~ 34,5 mm com lente de zoom manual de 1,2x
Tamanho do ecrã de projecção	68,58 - 698,5 cm (diagonal)
Distância de projecção	1,2 m ~ 10 m (3,9 ~ 32,8 pés)
Compatibilidade de vídeo	Compatível com NTSC, NTSC 4.43, PAL, PAL-M, PAL-N, SECAM e HDTV (1080i, 720p, 576i/P, 480i/P) Capacidades de S-Video, vídeo composto e por componentes
Freq. horizontal	15 kHz - 70 kHz (analógica)
Freq. vertical	43 Hz - 85 Hz (analógica)
Fonte de alimentação	100 - 240 VAC 50 - 60 Hz universal com correcção do factor de potência
Consumo de energia	250 watts de consumo máximo (típico), 200 watts em modo económico

Áudio	1 altifalante, 2 Watts RMS
Nível de ruído	34 dB(A) de nível máximo, 32 dB(A) modo económico
Peso	2,2 kgs (4,85 lbs)
Dimensões (L x A x P)	Externas 251 x 101 x 213 ± 1 mm (9,9 x 3,96 x 8,4 ± 0,04 pol)
Ambiente	Temperatura de funcionamento: 0°C – 35°C (32°F – 95°F)  Humidade: 80% máximo  Temperatura de armazenamento: -20°C a 60°C (-4°F a 140°F)  Humidade: 80% máximo
Regulamentações	FCC, CE, VCCI, UL, cUL, TÜV- GS, ICES-003, MIC, C-Tick, GOST, CCC, PSB, NOM, TÜV-S/Argentina
Conectores de E/S	Alimentação: conector de entrada AC

Entrada para computador: um conector D-sub para analógico/componente, sinais de entrada de HDTV

Saída para computador: um conector D-sub de 15 pinos

Entrada de vídeo: um conector para vídeo composto RCA e um para S-Video

Entrada USB: um conector USB

Entrada de áudio: um jack de telefone (diâmetro - 3,5 mm)

Um conector RS232 miniDIN para controlo remoto do projector via cabo, a partir do PC



## Atribuição de pinos RS232

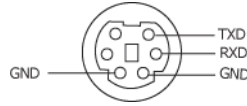

## Protocolo RS232

- Definições de comunicação

Definições de ligação	Valor
Vel. transmissão (Baud):	19200
Bits de dados:	8
Paridade	Nenhum
Stop Bits	1

- Sintaxe de comandos de controlo (do PC para o projector)  
[H][AC][SoP][CRC][ID][SoM][COMANDO]
- Exemplo: ligar o projector  
Introduza o seguinte código: 0xBE 0xEF 0x10 0x05 0x00 0xC6  
0xFF 0x11 0x11 0x01 0x00 0x01

- Lista de comandos de controlo

Lista de comandos de controlo	Código de endereço - AC (BYTE)	Tamanho da carga - SoP (WORD)	CRC16 para o pacote completo (WORD)	ID da msg. (WORD)	Tamanho da msg. - SoM (WORD)	Código do comando (BYTE)	Descrição do comando
0xefbe	0x10	0x0005	0xffc6	0x1111	0x0001	0x01	Ligar/desligar
			0xbfc7			0x02	Menu
			0x7e07			0x03	P/cima
			0x3fc5			0x04	P/baixo
			0xfe05			0x05	Esquerda
			0xbc04			0x06	Direita
			0x7fc4			0x07	Resin-cronizar
			0x3fc0			0x08	Origem
			0xfe00			0x09	Volume +
			0xbe01			0x0A	Volume-
			0xffc3			0x0D	Silenciar
			0xbfc2			0x0E	Bloquear
			0x7e02			0x0F	Ocultar
			0x3fca			0x10	Modo de vídeo
			0x7fcb			0x13	Distorção vert. p/cima
			0x3e09			0x14	Distorção vert. p/baixo
			0x7e08			0x17	Relação de aspecto (4:3/16:9)

## Modos de compatibilidade

Modo	Resolução	(ANALÓGICO)	
		Freq. vertical (HZ)	Freq. horizontal (kHz)
VGA	640x350	70	31,5
VGA	640x350	85	37,9
VGA	640x400	85	37,9
VGA	640x480	60	31,5
VGA	640x480	72	37,9
VGA	640x480	75	37,5
VGA	640x480	85	43,3
VGA	720x400	70	31,5
VGA	720x400	85	37,9
SVGA	800x600	56	35,2
SVGA	800x600	60	37,9
SVGA	800x600	72	48,1
SVGA	800x600	75	46,9
SVGA	800x600	85	53,7
XGA	1024x768	43,4	35,5
XGA	1024x768	60	48,4
XGA	1024x768	70	56,5
XGA	1024x768	75	60,0
XGA	1024x768	85	68,7
SXGA	1280x1024	60	63,98
SXGA+	1400x1050	60	63,98
MAC LC13"	640x480	66,66	34,98
MAC II 13"	640x480	66,68	35
MAC 16"	832x624	74,55	49,725
MAC 19"	1024x768	75	60,24
MAC	1152x870	75,06	68,68
MAC G4	640x480	60	31,35
MAC G4	640x480	120	68,03
IMac DV	640x480	117	60
IMac DV	800x600	95	60
IMac DV	1024x768	75	60

IMac DV	1152x870	75	68,49
IMac DV	1280x960	75	75

# Contactar a Dell

Para contactar a Dell por meios electrónicos, acceda aos seguintes Web sites:

- [www.dell.com](http://www.dell.com)
- [support.dell.com](http://support.dell.com) (suporte técnico)
- [premiersupport.dell.com](http://premiersupport.dell.com) (suporte técnico para clientes de centros pedagógicos, governo, serviços de saúde e médias e grandes empresas, incluindo clientes Premier, Platinum e Gold)

Para obter endereços Web específicos para o seu país, localize a secção do país pretendido na tabela abaixo.

**NOTA:** Os números gratuitos destinam-se a ser utilizados no país para o qual se encontram listados.

Quando precisar de contactar a Dell, utilize os endereços electrónicos, os números de telefone e os códigos fornecidos na seguinte tabela. Se precisar de ajuda para determinar os códigos a utilizar, contacte um operador local ou internacional.

<b>País (Cidade) Código de acesso internacional Código do país Indicativo</b>	<b>Nome do departamento ou área de serviço, Web site e endereço de correio electrónico</b>	<b>Indicativos, números locais e números gratuitos</b>
<b>África do Sul (Joanesburgo)</b>	Web site: <a href="http://support.euro.dell.com">support.euro.dell.com</a>	
Código de acesso internacional: 09/091	Correio electrónico: <a href="mailto:dell_za_support@dell.com">dell_za_support@dell.com</a>	
Código do país: 27 Indicativo: 11	Gold Queue	011 709 7713
	Suporte Técnico	011 709 7710
	Apoio ao Cliente	011 709 7707
	Vendas	011 709 7700
	Fax	011 706 0495
	PBX	011 709 7700
<b>Alemanha (Langen)</b>	Web site: <a href="http://support.euro.dell.com">support.euro.dell.com</a>	
Código de acesso internacional: 00 Código do país: 49 Indicativo: 6103	Correio electrónico: <a href="mailto:tech_support_central_europe@dell.com">tech_support_central_europe@dell.com</a>	
	Suporte Técnico	06103 766-7200
	Apoio ao Cliente Pequenas Empresas/Consumidores	0180-5-224400
	Apoio ao Cliente de Segmentos Globais	06103 766-9570
	Apoio ao Cliente - Contas Privilegiadas	06103 766-9420
	Apoio ao Cliente - Contas de Grandes Empresas	06103 766-9560
	Apoio ao Cliente - Contas Públicas	06103 766-9555
	PBX	06103 766-7000

<b>País (Cidade) Código de acesso internacional Código do país Indicativo</b>	<b>Nome do departamento ou área de serviço, Web site e endereço de correio electrónico</b>	<b>Indicativos, números locais e números gratuitos</b>	
América Latina	Suporte Técnico a Clientes (Austin, Texas, E.U.A.)	512 728-4093	
	Serviço a Clientes (Austin, Texas, E.U.A.)	512 728-3619	
	Fax (Suporte Técnico e Serviço a Clientes) (Austin, Texas, E.U.A.)	512 728-3883	
	Vendas (Austin, Texas, E.U.A.)	512 728-4397	
	Fax de Vendas (Austin, Texas, E.U.A.)	512 728-4600 ou 512 728-3772	
Anguilla	Suporte Geral	número gratuito: 800-335-0031	
Antígua e Barbuda	Suporte Geral	1-800-805-5924	
Antilhas Holandesas	Suporte Geral	001-800-882-1519	
Argentina (Buenos Aires) Código de acesso internacional: 00 Código do país: 54 Indicativo: 11	Web site: <a href="http://www.dell.com.ar">www.dell.com.ar</a>  Correio electrónico: <a href="mailto:us_latin_services@dell.com">us_latin_services@dell.com</a>  Correio electrónico para computadores pessoais e portáteis: <a href="mailto:la-techsupport@dell.com">la-techsupport@dell.com</a>  Correio electrónico para servidores e EMC: <a href="mailto:la_enterprise@dell.com">la_enterprise@dell.com</a>	Apoio ao Cliente  Suporte Técnico  Serviços de Suporte Técnico  Vendas	número gratuito: 0-800-444-0730  número gratuito: 0-800-444-0733  número gratuito: 0-800-444-0724  0-810-444-3355

<b>País (Cidade) Código de acesso internacional Código do país Indicativo</b>	<b>Nome do departamento ou área de serviço, Web site e endereço de correio electrónico</b>	<b>Indicativos, números locais e números gratuitos</b>
Aruba	Suporte Geral	número gratuito: 800-1578
Austrália (Sydney) Código de acesso internacional: 0011 Código do país: 61 Indicativo: 2	Correio electrónico (Austrália): au_tech_support@dell.com  Correio electrónico (Nova Zelândia): nz_tech_support@dell.com  Pequenas Empresas e Consumidores  Governo e Empresas  Departamento de Contas Privilegiadas (PAD)  Apoio ao Cliente  Suporte Técnico (computadores pessoais e portáteis)  Suporte Técnico (servidores e workstations)  Vendas Empresariais  Vendas directas  Fax	número gratuito: 1-300-655-533  número gratuito: 1-800-633-559  número gratuito: 1-800-060-889  número gratuito: 1-800-819-339  número gratuito: 1-300-655-533  número gratuito: 1-800-733-314  número gratuito: 1-800-808-385  número gratuito: 1-800-808-312  número gratuito: 1-800-818-341



<b>País (Cidade) Código de acesso internacional Código do país Indicativo</b>	<b>Nome do departamento ou área de serviço, Web site e endereço de correio electrónico</b>	<b>Indicativos, números locais e números gratuitos</b>
Áustria (Viena) Código de acesso internacional: 900 Código do país: 43 Indicativo: 1	Web site: <a href="http://support.euro.dell.com">support.euro.dell.com</a>	
	Correio electrónico: <a href="mailto:tech_support_central_europe@dell.com">tech_support_central_europe@dell.com</a>	
	Vendas Pequenas Empresas/Consumidores	0820 240 530 00
	Fax Pequenas Empresas/Consumidores	0820 240 530 49
	Apoio ao Cliente Pequenas Empresas/Consumidores	0820 240 530 14
	Apoio ao Cliente Contas Privilegiadas/Empresas	0820 240 530 16
	Suporte Técnico Pequenas Empresas/Consumidores	0820 240 530 14
	Suporte Técnico Contas Privilegiadas/Empresas	0660 8779
	PBX	0820 240 530 00
	<b>Bahamas</b>	Suporte Geral
<b>Barbados</b>	Suporte Geral	1-800-534-3066
Bélgica (Bruxelas) Código de acesso internacional: 00 Código do país: 32 Indicativo: 2	Web site: <a href="http://support.euro.dell.com">support.euro.dell.com</a>	
	Correio electrónico para clientes de língua francesa: <a href="http://support.euro.dell.com/be/fr/emailldell/">support.euro.dell.com/be/fr/emailldell/</a>	
	Suporte Técnico	02 481 92 88
	Fax do Suporte Técnico	02 481 92 95
	Apoio ao Cliente	02 713 15 65
	Vendas Empresariais	02 481 91 00
	Fax	02 481 92 99
PBX	02 481 91 00	

<b>País (Cidade) Código de acesso internacional Código do país Indicativo</b>	<b>Nome do departamento ou área de serviço, Web site e endereço de correio electrónico</b>	<b>Indicativos, números locais e números gratuitos</b>
Bermudas	Suporte Geral	1-800-342-0671
Bolívia	Suporte Geral	número gratuito: 800-10-0238
<b>Brasil</b> Código de acesso internacional: 00 Código do país: 55 Indicativo: 51	Web site: <a href="http://www.dell.com/br">www.dell.com/br</a> Suporte ao Cliente, Suporte Técnico Fax do Suporte Técnico Fax do Apoio ao Cliente Vendas	0800 90 3355 51 481 5470 51 481 5480 0800 90 3390
<b>Brunei</b> Código do país: 673	Suporte Técnico a Clientes (Penang, Malásia) Serviço a Clientes (Penang, Malásia) Vendas directas (Penang, Malásia)	604 633 4966 604 633 4949 604 633 4955

<b>País (Cidade) Código de acesso internacional Código do país Indicativo</b>	<b>Nome do departamento ou área de serviço, Web site e endereço de correio electrónico</b>	<b>Indicativos, números locais e números gratuitos</b>
Canadá (North York, Ontário) Código de acesso internacional: 011	Estado de Encomendas Online: <a href="http://www.dell.ca/ostatus">www.dell.ca/ostatus</a>	
	AutoTech (suporte técnico automatizado)	número gratuito: 1-800-247-9362
	Apoio ao Cliente (Vendas Pequenas Empresas/Consumidores)	número gratuito: 1-800-847-4096
	Apoio ao Cliente (médias/grandes empresas, governo)	número gratuito: 1-800-326-9463
	Suporte Técnico (Vendas Pequenas Empresas/Consumidores)	número gratuito: 1-800-847-4096
	Suporte Técnico (médias/grandes empresas, governo)	número gratuito: 1-800-387-5757
	Vendas (Vendas Pequenas Empresas/Consumidores)	número gratuito: 1-800-387-5752
	Vendas (médias/grandes empresas, governo)	número gratuito: 1-800-387-5755
Venda de Peças de Substituição e Vendas de Serviços Expandidos	1 866 440 3355	
Chile (Santiago) Código do país: 56 Indicativo: 2	Vendas, Suporte ao Cliente e Suporte Técnico	número gratuito: 1230-020-4823

<b>País (Cidade) Código de acesso internacional Código do país Indicativo</b>	<b>Nome do departamento ou área de serviço, Web site e endereço de correio electrónico</b>	<b>Indicativos, números locais e números gratuitos</b>
China (Xiamen) Código do país: 86 Indicativo: 592	Web site do Suporte Técnico: <a href="http://support.dell.com.cn">support.dell.com.cn</a>  Correio electrónico do Suporte Técnico: <a href="mailto:cn_support@dell.com">cn_support@dell.com</a>  Correio electrónico do Apoio ao Cliente: <a href="mailto:customer_cn@dell.com">customer_cn@dell.com</a>	
	Fax do Suporte Técnico	592 818 1350
	Suporte Técnico (Dell™ Dimension™ e Inspiron™)	número gratuito: 800 858 2969
	Suporte Técnico (OptiPlex™, Latitude™ e Dell Precision™)	número gratuito: 800 858 0950
	Suporte Técnico (servidores e armazenamento)	número gratuito: 800 858 0960
	Suporte Técnico (projectores, PDAs, comutadores, routers, etc.)	número gratuito: 800 858 2920
	Suporte Técnico (impressoras)	número gratuito: 800 858 2311
	Apoio ao Cliente	número gratuito: 800 858 2060
	Fax do Apoio ao Cliente	592 818 1308
	Pequenas Empresas e Consumidores	número gratuito: 800 858 2222
	Departamento de Contas Privilegiadas	número gratuito: 800 858 2557
	Contas de Grandes Empresas (GCP)	número gratuito: 800 858 2055
	Contas de Grandes Empresas - Contas Chave	número gratuito: 800 858 2628
	Contas de Grandes Empresas - Norte	número gratuito: 800 858 2999
	Contas de Grandes Empresas - Norte - Governo e Educação	número gratuito: 800 858 2955
	Contas de Grandes Empresas - Oriente	número gratuito: 800 858 2020

<b>País (Cidade) Código de acesso internacional Código do país Indicativo</b>	<b>Nome do departamento ou área de serviço, Web site e endereço de correio electrónico</b>	<b>Indicativos, números locais e números gratuitos</b>
China (Xiamen) Código do país: 86 Indicativo: 592 (Continuação)	Contas de Grandes Empresas - Oriente - Governo e Educação	número gratuito: 800 858 2669
	Contas de Grandes Empresas - Equipa de pedidos em espera	número gratuito: 800 858 2572
	Contas de Grandes Empresas - Sul	número gratuito: 800 858 2355
	Contas de Grandes Empresas - Ocidente	número gratuito: 800 858 2811
	Contas de Grandes Empresas - Peças de Substituição	número gratuito: 800 858 2621
Colômbia	Suporte Geral	980-9-15-3978
Costa Rica	Suporte Geral	0800-012-0435
Coreia (Seul) Código de acesso internacional: 001 Código do país: 82 Indicativo: 2	Suporte Técnico	número gratuito: 080-200-3800
	Vendas	número gratuito: 080-200-3600
	Serviço a Clientes (Penang, Malásia)	604 633 4949
	Fax	2194-6202
	PBX	2194-6000
	Suporte Técnico (Electrónica e Acessórios)	número gratuito: 080-200-3801

<b>País (Cidade) Código de acesso internacional Código do país Indicativo</b>	<b>Nome do departamento ou área de serviço, Web site e endereço de correio electrónico</b>	<b>Indicativos, números locais e números gratuitos</b>
Dinamarca (Copenhaga) Código de acesso internacional: 00 Código do país: 45	Web site: <a href="http://support.euro.dell.com">support.euro.dell.com</a> Correio electrónico: <a href="mailto:support.euro.dell.com/dk/da/emailldell/">support.euro.dell.com/dk/da/emailldell/</a> Suporte Técnico Apoio ao Cliente (Relações) Apoio ao Cliente Pequenas Empresas/Consumidores PBX (Relações) Fax do PBX (Relações) PBX (Pequenas Empresas/Consumidores) Fax do PBX (Pequenas Empresas/Consumidores)	7023 0182 7023 0184 3287 5505 3287 1200 3287 1201 3287 5000 3287 5001
Domínica	Suporte Geral	número gratuito: 1-866-278-6821
Equador	Suporte Geral	número gratuito: 999-119
El Salvador	Suporte Geral	01-899-753-0777
Eslováquia (Praga) Código de acesso internacional: 00 Código do país: 421	Web site: <a href="http://support.euro.dell.com">support.euro.dell.com</a> Correio electrónico: <a href="mailto:czech_dell@dell.com">czech_dell@dell.com</a> Suporte Técnico Apoio ao Cliente Fax Fax Técnico PBX (Vendas)	02 5441 5727 420 22537 2707 02 5441 8328 02 5441 8328 02 5441 7585

<b>País (Cidade) Código de acesso internacional Código do país Indicativo</b>	<b>Nome do departamento ou área de serviço, Web site e endereço de correio electrónico</b>	<b>Indicativos, números locais e números gratuitos</b>
Espanha (Madrid) Código de acesso internacional: 00 Código do país: 34 Indicativo: 91	Web site: <a href="http://support.euro.dell.com">support.euro.dell.com</a> Correio electrónico: <a href="mailto:support.euro.dell.com/es/es/emailldell/">support.euro.dell.com/es/es/emailldell/</a> <b>Pequenas Empresas e Consumidores</b>	
	Suporte Técnico	902 100 130
	Apoio ao Cliente	902 118 540
	Vendas	902 118 541
	PBX	902 118 541
	Fax	902 118 539
	<b>Empresas</b>	
	Suporte Técnico	902 100 130
	Apoio ao Cliente	902 115 236
	PBX	91 722 92 00
	Fax	91 722 95 83

<b>País (Cidade) Código de acesso internacional Código do país Indicativo</b>	<b>Nome do departamento ou área de serviço, Web site e endereço de correio electrónico</b>	<b>Indicativos, números locais e números gratuitos</b>	
E.U.A. (Austin, Texas) Código de acesso internacional: 011 Código do país: 1	Serviço Automatizado de Estado de Encomendas	número gratuito: 1-800-433-9014	
	AutoTech (computadores pessoais e portáteis)	número gratuito: 1-800-247-9362	
	<b>Consumidor (Utilizador Individual e Escritório Doméstico)</b>		
	Suporte Técnico	número gratuito: 1-800-624-9896	
	Serviço a Clientes	número gratuito: 1-800-624-9897	
	Serviço e Suporte DellNet™	número gratuito: 1-877-Dellnet (1-877-335-5638)	
	Clientes do Programa de Aquisição para Colaboradores (EPP)	número gratuito: 1-800-695-8133	
	Web site dos Serviços Financeiros: <a href="http://www.dellfinancialservices.com">www.dellfinancialservices.com</a>		
	Serviços Financeiros (aluguer/empréstimos)	número gratuito: 1-877-577-3355	
	Serviços Financeiros (Contas Privilegiadas da Dell [DPA])	número gratuito: 1-800-283-2210	
	<b>Empresas</b>		
	Serviço a Clientes e Suporte Técnico	número gratuito: 1-800-822-8965	
	Clientes do Programa de Aquisição para Colaboradores (EPP)	número gratuito: 1-800-695-8133	
	Suporte Técnico de Impressoras e Projectores	número gratuito: 1-877-459-7298	
<b>Público (governo, educação e serviços de saúde)</b>			
Serviço a Clientes e Suporte Técnico	número gratuito: 1-800-456-3355		
Clientes do Programa de Aquisição para Colaboradores (EPP)	número gratuito: 1-800-234-1490		



<b>País (Cidade) Código de acesso internacional Código do país Indicativo</b>	<b>Nome do departamento ou área de serviço, Web site e endereço de correio electrónico</b>	<b>Indicativos, números locais e números gratuitos</b>
E.U.A. (Austin, Texas) Código de acesso internacional: 011 Código do país: 1 <i>(Continuação)</i>	Vendas da Dell	número gratuito: 1-800-289-3355 ou número gratuito: 1-800-879-3355
	Ponto de Venda da Dell (computadores Dell recondicionados)	número gratuito: 1-888-798-7561
	Vendas de Software e Periféricos	número gratuito: 1-800-671-3355
	Venda de Peças de Substituição	número gratuito: 1-800-357-3355
	Vendas de Serviços e Garantias Expandidos	número gratuito: 1-800-247-4618
	Fax	número gratuito: 1-800-727-8320
	Serviços Dell para surdos, pessoas com deficiências auditivas ou de fala	número gratuito: 1-877-DELLITY (1-877-335-5889)
<b>Finlândia (Helsínquia)</b> Código de acesso internacional: 990 Código do país: 358 Indicativo: 9	<b>Web site: <a href="http://support.euro.dell.com">support.euro.dell.com</a></b> <b>Correio electrónico:</b> <b><a href="mailto:support.euro.dell.com/fi/fi/emailldell/">support.euro.dell.com/fi/fi/emailldell/</a></b>	
	Suporte Técnico	09 253 313 60
	Apoio ao Cliente	09 253 313 38
	Fax	09 253 313 99
	PBX	09 253 313 00

<b>País (Cidade) Código de acesso internacional Código do país Indicativo</b>	<b>Nome do departamento ou área de serviço, Web site e endereço de correio electrónico</b>	<b>Indicativos, números locais e números gratuitos</b>
França (Paris) (Montpellier) Código de acesso internacional: 00 Código do país: 33 Indicativos: (1) (4)	Web site: <a href="http://support.euro.dell.com">support.euro.dell.com</a>	
	Correio electrónico: <a href="mailto:support.euro.dell.com/fr/fr/emailldell/">support.euro.dell.com/fr/fr/emailldell/</a>	
	<b>Pequenas Empresas e Consumidores</b>	
	Suporte Técnico	0825 387 270
	Apoio ao Cliente	0825 823 833
	PBX	0825 004 700
	PBX (chamadas do estrangeiro)	04 99 75 40 00
	Vendas	0825 004 700
	Fax	0825 004 701
	Fax (chamadas do estrangeiro)	04 99 75 40 01
	<b>Empresas</b>	
	Suporte Técnico	0825 004 719
	Apoio ao Cliente	0825 338 339
	PBX	01 55 94 71 00
Vendas	01 55 94 71 00	
Fax	01 55 94 71 01	
Grécia Código de acesso internacional: 00 Código do país: 30	Web site: <a href="http://support.euro.dell.com">support.euro.dell.com</a>	
	Correio electrónico: <a href="mailto:support.euro.dell.com/gr/en/emailldell/">support.euro.dell.com/gr/en/emailldell/</a>	
	Suporte Técnico	00800-44 14 95 18
	Suporte Técnico - Serviço Gold	00800-44 14 00 83
	PBX	2108129810
	PBX do Serviço Gold	2108129811
	Vendas	2108129800
Fax	2108129812	
Granada	Suporte Geral	número gratuito: 1-866-540-3355
Guatemala	Suporte Geral	1-800-999-0136

<b>País (Cidade) Código de acesso internacional Código do país Indicativo</b>	<b>Nome do departamento ou área de serviço, Web site e endereço de correio electrónico</b>	<b>Indicativos, números locais e números gratuitos</b>
Guiana	Suporte Geral	número gratuito: 1-877-270-4609
<b>Holanda (Amsterdão)</b> Código de acesso internacional: <b>00</b> Código do país: <b>31</b> Indicativo: <b>20</b>	Web site: <a href="http://support.euro.dell.com">support.euro.dell.com</a> Suporte Técnico Fax do Suporte Técnico Apoio ao Cliente Pequenas Empresas/Consumidores Relações e Apoio ao Cliente Vendas Pequenas Empresas/Consumidores Relações de Vendas Fax de Vendas Pequenas Empresas/Consumidores Fax de Relações de Vendas PBX Fax do PBX	020 674 45 00 020 674 47 66 020 674 42 00 020 674 4325 020 674 55 00 020 674 50 00 020 674 47 75 020 674 47 50 020 674 50 00 020 674 47 50
<b>Hong Kong</b> Código de acesso internacional: <b>001</b> Código do país: <b>852</b>	Web site: <a href="http://support.ap.dell.com">support.ap.dell.com</a> Correio electrónico do Suporte Técnico: <a href="mailto:apsupport@dell.com">apsupport@dell.com</a> Suporte Técnico (Dimension e Inspiron) Suporte Técnico (OptiPlex, Latitude e Dell Precision) Suporte Técnico (PowerApp™, PowerEdge™, PowerConnect™ e PowerVault™) Apoio ao Cliente Contas de Grandes Empresas Programas Globais de Clientes Departamento de Médias Empresas Departamento de Pequenas Empresas e Consumidores	2969 3188 2969 3191 2969 3196 3416 0910 3416 0907 3416 0908 3416 0912 2969 3105

<b>País (Cidade) Código de acesso internacional Código do país Indicativo</b>	<b>Nome do departamento ou área de serviço, Web site e endereço de correio electrónico</b>	<b>Indicativos, números locais e números gratuitos</b>
Ilhas Turcas e Caicos	Suporte Geral	número gratuito: 1-866-540-3355
Ilhas Caimão	Suporte Geral	1-800-805-7541
Ilhas Virgens Americanas	Suporte Geral	1-877-673-3355
Ilhas Virgens Britânicas	Suporte Geral	número gratuito: 1-866-278-6820
Índia	Suporte Técnico	1600 33 8045
	Vendas (Contas de Grandes Empresas)	1600 33 8044
	Vendas (Pequenas Empresas e Consumidores)	1600 33 8046
<b>Irlanda (Cherrywood)</b>	Web site: <a href="http://support.euro.dell.com">support.euro.dell.com</a>	
Código de acesso internacional: 16	Correio electrónico: <a href="mailto:dell_direct_support@dell.com">dell_direct_support@dell.com</a>	
Código do país: 353	Suporte Técnico	1850 543 543
Indicativo: 1	Suporte Técnico do Reino Unido (apenas para chamadas a partir do Reino Unido)	0870 908 0800
	Apoio ao Consumidor	01 204 4014
	Apoio ao Cliente Pequenas Empresas	01 204 4014
	Apoio ao Cliente do Reino Unido (apenas para chamadas a partir do Reino Unido)	0870 906 0010
	Apoio ao Cliente Empresarial	1850 200 982
	Apoio ao Cliente Empresarial (apenas para chamadas a partir do Reino Unido)	0870 907 4499
	Vendas - Irlanda	01 204 4444
	Vendas - Reino Unido (apenas para chamadas a partir do Reino Unido)	0870 907 4000
	Fax/Fax das Vendas	01 204 0103
	PBX	01 204 4444



<b>País (Cidade) Código de acesso internacional Código do país Indicativo</b>	<b>Nome do departamento ou área de serviço, Web site e endereço de correio electrónico</b>	<b>Indicativos, números locais e números gratuitos</b>
Japão (Kawasaki)	Web site: support.jp.dell.com	
Código de acesso internacional: 001	Suporte Técnico (servidores)	número gratuito: 0120-198-498
Código do país: 81	Suporte Técnico fora do Japão (servidores)	81-44-556-4162
Indicativo: 44	Suporte Técnico (Dimension e Inspiron)	número gratuito: 0120-198-226
	Suporte Técnico fora do Japão (Dimension e Inspiron)	81-44-520-1435
	Suporte Técnico (Dell Precision, OptiPlex e Latitude)	número gratuito: 0120-198-433
	Suporte Técnico fora do Japão (Dell Precision, OptiPlex e Latitude)	81-44-556-3894
	Suporte Técnico (PDAs, projectores, impressoras, routers)	número gratuito: 0120-981-690
	Suporte Técnico fora do Japão (PDAs, projectores, impressoras, routers)	81-44-556-3468
	Serviço Faxbox	044-556-3490
	Serviço de Encomendas Automático 24 Horas	044-556-3801
	Apoio ao Cliente	044-556-4240
	Departamento de Vendas Empresariais (até 400 empregados)	044-556-1465
	Departamento de Vendas para Contas Privilegiadas (mais de 400 empregados)	044-556-3433
	Vendas para Contas de Grandes Empresas (mais de 3500 empregados)	044-556-3430

<b>País (Cidade) Código de acesso internacional Código do país Indicativo</b>	<b>Nome do departamento ou área de serviço, Web site e endereço de correio electrónico</b>	<b>Indicativos, números locais e números gratuitos</b>
<b>Japão (Kawasaki)</b> <i>(Continuação)</i> Código de acesso internacional: 001 Código do país: 81 Indicativo: 44	Vendas Públicas (governo, agências, instituições pedagógicas e instituições médicas)	044-556-1469
	Segmento Global do Japão	044-556-3469
	Utilizador Individual	044-556-1760
	PBX	044-556-4300
<b>Luxemburgo</b> Código de acesso internacional: 00 Código do país: 352	Web site: <a href="http://support.euro.dell.com">support.euro.dell.com</a>	
	Correio electrónico: tech_be@dell.com	
	Suporte Técnico (Bruxelas, Bélgica)	3420808075
	Vendas Pequenas Empresas/Consumidores (Bruxelas, Bélgica)	número gratuito: 080016884
	Vendas Empresariais (Bruxelas, Bélgica)	02 481 91 00
	Apoio ao Cliente (Bruxelas, Bélgica)	02 481 91 19
	Fax (Bruxelas, Bélgica)	02 481 92 99
PBX (Bruxelas, Bélgica)	02 481 91 00	
<b>Macao</b> Código do país: 853	Suporte Técnico	número gratuito: 0800 105
	Serviço a Clientes (Xiamen, China)	34 160 910
	Vendas directas (Xiamen, China)	29 693 115

<b>País (Cidade) Código de acesso internacional Código do país Indicativo</b>	<b>Nome do departamento ou área de serviço, Web site e endereço de correio electrónico</b>	<b>Indicativos, números locais e números gratuitos</b>
Malásia (Penang) Código de acesso internacional: 00 Código do país: 60 Indicativo: 4	Web site: support.ap.dell.com  Suporte Técnico (Dell Precision, OptiPlex e Latitude)  Suporte Técnico (Dimension, Inspiron e Electrónica e Acessórios)  Suporte Técnico (PowerApp, PowerEdge, PowerConnect e PowerVault)  Serviço a Clientes (Penang, Malásia)  Vendas directas  Vendas Empresariais	número gratuito: 1 800 88 0193  número gratuito: 1 800 88 1306  número gratuito: 1800 88 1386  04 633 4949  número gratuito: 1 800 888 202  número gratuito: 1 800 888 213
México Código de acesso internacional: 00 Código do país: 52	Suporte Técnico a Clientes  Vendas  Serviço a Clientes  Geral	001-877-384-8979 ou 001-877-269-3383  50-81-8800 ou 01-800-888-3355  001-877-384-8979 ou 001-877-269-3383  50-81-8800 ou 01-800-888-3355
Monserate	Suporte Geral	número gratuito: 1-866-278-6822



<b>País (Cidade) Código de acesso internacional Código do país Indicativo</b>	<b>Nome do departamento ou área de serviço, Web site e endereço de correio electrónico</b>	<b>Indicativos, números locais e números gratuitos</b>
Nova Zelândia Código de acesso internacional: 00 Código do país: 64	Correio electrónico (Nova Zelândia): nz_tech_support@dell.com  Correio electrónico (Austrália): au_tech_support@dell.com	
	Suporte Técnico (computadores pessoais e portáteis)	número gratuito: 0800 446 255
	Suporte Técnico (servidores e workstations)	número gratuito: 0800 443.563
	Pequenas Empresas e Consumidores	0800 446 255
	Governo e Empresas	0800 444 617
	Vendas	0800 441 567
	Fax	0800 441 566
Nicarágua	Suporte Geral	001-800-220-1006
Noruega (Lysaker) Código de acesso internacional: 00 Código do país: 47	Web site: <a href="http://support.euro.dell.com">support.euro.dell.com</a>  Correio electrónico: <a href="mailto:support.euro.dell.com/no/no/emailldell/">support.euro.dell.com/no/no/emailldell/</a>	
	Suporte Técnico	671 16882
	Relações e Apoio ao Cliente	671 17575
	Apoio ao Cliente Pequenas Empresas/Consumidores	23162298
	PBX	671 16800
	Fax do PBX	671 16865
Panamá	Suporte Geral	001-800-507-0962
Peru	Suporte Geral	0800-50-669

<b>País (Cidade) Código de acesso internacional Código do país Indicativo</b>	<b>Nome do departamento ou área de serviço, Web site e endereço de correio electrónico</b>	<b>Indicativos, números locais e números gratuitos</b>
Polónia (Varsóvia) Código de acesso internacional: 011 Código do país: 48 Indicativo: 22	Web site: support.euro.dell.com Correio electrónico: pl_support_tech@dell.com Telefone de Serviço a Clientes Apoio ao Cliente Vendas Fax de Serviço a Clientes Fax da Recepção PBX	57 95 700 57 95 999 57 95 999 57 95 806 57 95 998 57 95 999
<b>Portugal</b> Código de acesso internacional: 00 Código do país: 351	Web site: support.euro.dell.com Correio electrónico: support.euro.dell.com/pt/en/ emaildell/ Suporte Técnico Apoio ao Cliente Vendas Fax	707200149 800 300 413 800 300 410 ou 800 300 411 ou 800 300 412 ou 21 422 07 10 21 424 01 12
<b>Porto Rico</b>	Suporte Geral	1-800-805-7545

<b>País (Cidade) Código de acesso internacional Código do país Indicativo</b>	<b>Nome do departamento ou área de serviço, Web site e endereço de correio electrónico</b>	<b>Indicativos, números locais e números gratuitos</b>
Reino Unido (Bracknell) Código de acesso internacional: 00 Código do país: 44 Indicativo: 1344	Web site: support.euro.dell.com  Web site de Apoio ao Cliente: support.euro.dell.com/uk/en/ECare/Form/Home.asp  Correio electrónico: dell_direct_support@dell.com  Suporte Técnico (Empresas/Contas Privilegiadas/PAD [mais de 1000 empregados])  Suporte Técnico (directo e geral)  Apoio ao Cliente - Contas Globais  Apoio ao Cliente - Pequenas Empresas e Consumidores  Apoio ao Cliente Empresarial  Apoio ao Cliente - Contas Privilegiadas (500 – 5000 empregados)  Apoio ao Cliente - Governo Central  Apoio ao Cliente - Governo Local e Educação  Apoio ao Cliente - Serviços Médicos  Vendas Pequenas Empresas e Consumidores  Vendas Empresariais/ Sector Público  Fax Pequenas Empresas e Consumidores	    0870 908 0500  0870 908 0800  01344 373 186  0870 906 0010  01344 373 185  0870 906 0010  01344 373 193  01344 373 199  01344 373 194  0870 907 4000  01344 860 456  0870 907 4006
República Dominicana	Suporte Geral	1-800-148-0530

<b>País (Cidade) Código de acesso internacional Código do país Indicativo</b>	<b>Nome do departamento ou área de serviço, Web site e endereço de correio electrónico</b>	<b>Indicativos, números locais e números gratuitos</b>
República Checa (Praga) Código de acesso internacional: 00 Código do país: 420	Web site: support.euro.dell.com Correio electrónico: czech_dell@dell.com Suporte Técnico Apoio ao Cliente Fax Fax Técnico PBX	22537 2727 22537 2707 22537 2714 22537 2728 22537 2711
Santa Lúcia	Suporte Geral	1-800-882-1521
São Vicente e Granadinas	Suporte Geral	número gratuito: 1-877-270-4609
Singapura (Singapura) Código de acesso internacional: 005 Código do país: 65	Web site: support.ap.dell.com Suporte Técnico (Dimension, Inspiron e Electrónica e Acessórios) Suporte Técnico (OptiPlex, Latitude e Dell Precision) Suporte Técnico (PowerApp, PowerEdge, PowerConnect e PowerVault) Serviço a Clientes (Penang, Malásia) Vendas directas Vendas Empresariais	número gratuito: 1800 394 7430 número gratuito: 1800 394 7488 número gratuito: 1800 394 7478 604 633 4949 número gratuito: 1 800 394 7412 número gratuito: 1 800 394 7419
St. Kitts and Nevis	Suporte Geral	número gratuito: 1-877-441-4731
Sudoeste Asiático e Países do Pacífico	Suporte Técnico a Clientes, Serviço a Clientes e Vendas (Penang, Malásia)	604 633 4810

<b>País (Cidade) Código de acesso internacional Código do país Indicativo</b>	<b>Nome do departamento ou área de serviço, Web site e endereço de correio electrónico</b>	<b>Indicativos, números locais e números gratuitos</b>
Suécia (Upplands Vasby) Código de acesso internacional: 00 Código do país: 46 Indicativo: 8	Web site: <a href="http://support.euro.dell.com">support.euro.dell.com</a> Correio electrónico: <a href="mailto:support.euro.dell.com/se/sv/emailldell/">support.euro.dell.com/se/sv/emailldell/</a> Suporte Técnico Relações e Apoio ao Cliente Apoio ao Cliente Pequenas Empresas/Consumidores Suporte ao Programa de Aquisição para Colaboradores (EPP) Fax do Suporte Técnico Vendas	08 590 05 199 08 590 05 642 08 587 70 527 20 140 14 44 08 590 05 594 08 590 05 185
Suíça (Genebra) Código de acesso internacional: 00 Código do país: 41 Indicativo: 22	Web site: <a href="http://support.euro.dell.com">support.euro.dell.com</a> Correio electrónico: <a href="mailto:Tech_support_central_Europe@dell.com">Tech_support_central_Europe@dell.com</a> Correio electrónico para clientes HSB e empresariais de língua francesa: <a href="mailto:support.euro.dell.com/ch/fr/emailldell/">support.euro.dell.com/ch/fr/emailldell/</a> Suporte Técnico (Pequenas Empresas e Consumidores) Suporte Técnico (Empresas) Apoio ao Cliente (Pequenas Empresas e Consumidores) Apoio ao Cliente (Empresas) Fax PBX	0844 811 411 0844 822 844 0848 802 202 0848 821 721 022 799 01 90 022 799 01 01

<b>País (Cidade) Código de acesso internacional Código do país Indicativo</b>	<b>Nome do departamento ou área de serviço, Web site e endereço de correio electrónico</b>	<b>Indicativos, números locais e números gratuitos</b>
Taiwan Código de acesso internacional: 002 Código do país: 886	Web site: support.ap.dell.com Correio electrónico: ap_support@dell.com Suporte Técnico (OptiPlex, Latitude, Inspiron, Dimension e Electrónica e Acessórios) Suporte Técnico (PowerApp, PowerEdge, PowerConnect e PowerVault) Vendas directas Vendas Empresariais	número gratuito: 00801 86 1011 número gratuito: 00801 60 1256 número gratuito: 00801 65 1228 número gratuito: 00801 651 227
Tailândia Código de acesso internacional: 001 Código do país: 66	Web site: support.ap.dell.com Suporte Técnico (OptiPlex, Latitude e Dell Precision) Suporte Técnico (PowerApp, PowerEdge, PowerConnect e PowerVault) Serviço a Clientes (Penang, Malásia) Vendas Empresariais Vendas directas	número gratuito: 1800 0060 07 número gratuito: 1800 0600 09 604 633 4949 número gratuito: 1800 006 009 número gratuito: 1800 006 006
Trindade e Tobago	Suporte Geral	1-800-805-8035
Uruguai	Suporte Geral	número gratuito: 000-413-598-2521
Venezuela	Suporte Geral	8001-3605

# Glossário

**Brilho** — A quantidade de luz emitida por um ecrã ou ecrã de projecção ou dispositivo de projecção. O brilho do projector é medido em lúmenes ANSI.

**Compressão** — Uma função que elimina linhas de resolução da imagem para caber na área de apresentação.

**Correcção de distorção** — Dispositivo que corrige a distorção de uma imagem (normalmente, um efeito topo largo e fundo estreito) de uma imagem projectada, provocada um ângulo incorrecto entre o projector e o ecrã.

**dB** — decibel — A unidade utilizada para exprimir a diferença relativa de potência ou intensidade, normalmente entre dois sinais acústicos ou eléctricos, igual a dez vezes o logaritmo comum da relação dos dois níveis.

**Diagonal** — Um método de medição do tamanho de um ecrã ou de uma imagem projectada. É medida entre cantos opostos. Um ecrã com 2,74 m de altura e 3,66 m de largura tem uma diagonal de 4,57 m. Para o exemplo acima, este documento pressupõe que as dimensões da diagonal são para a relação tradicional de 4:3 de uma imagem de computador.

**Distância de focagem** — A distância da superfície de uma lente ao respectivo ponto de focagem.

**Distância máxima** — A distância do ecrã a que o projector pode ser colocado para emitir uma imagem utilizável (suficientemente clara) numa divisão totalmente às escuras.

**Distância mínima** — A posição mais próxima a que um projector consegue focar uma imagem num ecrã.

**DLP** — Digital Light Processing — Tecnologia de ecrã reflector desenvolvida pela Texas Instruments, que utiliza pequenos espelhos manipulados. A luz passa através de um filtro de cor e é enviada para os espelhos DLP, que organizam as cores RGB de modo a formar uma imagem projectada no ecrã, também conhecido por DMD.

**DMD** — digital Micro-Mirror Device — Cada DMD é constituído por milhares de espelhos microscópicos de liga de alumínio inclinados, montados num suporte oculto.

**DVI** — Digital Visual Interface — Define a interface digital entre dispositivos digitais, como projectores e computadores pessoais. Para dispositivos que suportem DVI, pode ser efectuada uma ligação digital-digital que elimine a conversão para analógico, proporcionando assim uma imagem perfeita.

**Frequência** — É a taxa de repetição, em ciclos por segundo, de sinais eléctricos. Medida em Hz.

**Hz** — Frequência de um sinal alternado. Consulte Frequência.

**Lâmpadas de iodetos metálicos** — O tipo de lâmpada utilizado em muitos projectores portáteis de gama média, e em todos os de topo de gama. Estas lâmpadas têm normalmente uma “meia vida” de 1000 - 2000 horas. Isto é, perdem lentamente a intensidade (brilho) à medida que são utilizadas e, no momento de “meia vida”, têm metade do brilho inicial. Estas lâmpadas emitem uma luz de temperatura muito elevada, semelhante às lâmpadas de vapor de mercúrio utilizadas para iluminação de rua. Os seus brancos são “extremamente” brancos (com uma leve tonalidade azul), em comparação com os quais os brancos das lâmpadas de halogéneo parecem muito amarelos.

**Largura de banda** — O número de ciclos por segundo (Hertz) que exprimem a diferença entre as frequências de limite inferior e superior de uma banda de frequências; a largura de uma banda de frequências.

**Lente de zoom** — Lente com uma distância de focagem variável que permite ao utilizador ampliar ou reduzir a imagem.

**Lúmenes ANSI** — Uma norma para medição da emissão de luz, utilizada para comparar projectores.

**NTSC** — A norma de difusão dos Estados Unidos para televisão e vídeo.

**PAL** — Uma norma de difusão europeia e internacional para vídeo e televisão. Maior resolução que NTSC.

**Ponteiro laser** — Um pequeno ponteiro do tamanho de uma caneta ou de um cigarro, que contém um pequeno laser alimentado por pilha, que pode projectar um pequeno raio de luz vermelha (normalmente), de intensidade elevada, que é imediatamente bastante visível no ecrã.

**Power Zoom** — Uma lente com zoom controlado por um motor, normalmente ajustado a partir do painel de controlo do projector e, também, do controlo remoto.

**Relação da lente de zoom** — É a relação entre a maior e a menor imagem que uma lente consegue projectar a partir de uma distância fixa. Por exemplo, uma relação de lente de zoom de 1,4:1 significa que uma imagem de 3,05 m sem zoom seria uma imagem de 4,26 m com zoom total.

**Relação de aspecto** — A relação mais comum é 4:3 (4 por 3). Os primeiros formatos de televisão e vídeo de computador têm uma relação de aspecto de 4:3, o que significa que a largura da imagem é  $\frac{4}{3}$  vezes a altura.



**Relação de contraste** — Gama de valores claros e escuros numa imagem, ou a relação entre os respectivos valores máximo e mínimo. A indústria de projecção utiliza dois métodos para medir a relação:

**1 Full On/Off** — mede a relação de luz emitida de uma imagem totalmente branca (full on) e a luz emitida de uma imagem totalmente preta (full off).

**2 ANSI** — mede o padrão de 16 rectângulos pretos e brancos alternados. A média da luz emitida pelos rectângulos brancos é dividida pela média da luz emitida pelos rectângulos pretos para determinar a relação de contraste ANSI.

O contraste *Full On/Off* é sempre um número maior do que o contraste ANSI para o mesmo projector.

**Retroiluminado (retroiluminação)** — Refere-se a um controlo remoto, ou a um painel de controlo de um projector, que tem botões e controlos iluminados.

**Reverse Image** — Funcionalidade que permite inverter a imagem horizontalmente. Quando utilizada num ambiente de projecção frontal normal, texto, gráficos, etc., ficam invertidos. Esta funcionalidade é utilizada para projecção posterior.

**RGB** — Red, Green, Blue (vermelho, verde, azul) — normalmente utilizado para descrever um monitor que requer sinais separados para cada uma destas cores.

**SECAM** — Uma norma de difusão francesa e internacional para vídeo e televisão. Maior resolução que NTSC.

**SVGA** — Super Video Graphics Array — 800 x 600 pixels.

**SVGA comprimido** — Para projectar uma imagem de 800 x 600 num projector VGA, o sinal de 800 x 600 original tem de ser comprimido. Os dados apresentam todas as informações com apenas dois terços dos pixels (307 000 vs. 480 000). A imagem resultante tem o tamanho de página SVGA, mas com menor qualidade de imagem. Se estiver a utilizar um computador SVGA, a ligação de VGA a um projector VGA proporciona melhores resultados.

**S-Video** — Uma norma de transmissão de vídeo que utiliza um conector miniDIN de 4 pinos para enviar informações de vídeo em dois fios de sinal, designados por luminância (brilho, Y) e crominância (cor, C). O S-Video também é designado por Y/C.

**SXGA** — Super Extended Graphics Array — 1280 x 1024 pixels.

**SXGA comprimido** — Encontrado em projectores XGA, o processamento de SXGA comprimido permite a estes projectores utilizar resoluções SXGA até 1280 x 1024.

**Tamanho máximo da imagem** — A maior imagem que um projector consegue emitir numa divisão escurificada. Esta é normalmente limitada pelo alcance de focagem do sistema óptico.

**Temperatura de cor** — Um método de medição da quantidade de branco de uma fonte de luz. As lâmpadas de iodetos metálicos têm uma temperatura mais elevada em comparação com as luzes de halogéneo ou incandescentes.

**UXGA** — Ultra Extended Graphics Array — 1600 x 1200 pixels.

**VGA** — Video Graphics Array — 640 x 480 pixels.

**Vídeo composto** — O sinal de imagem combinado, incluindo supressão vertical e horizontal e sinais de sincronização.

**Vídeo por componentes** — Um método de fornecer qualidade de vídeo num formato que contém todos os componentes da imagem original. Este componentes são referidos como luma e croma e são definidos como Y'Pb'Pr' para componente analógico e Y'Cb'Cr' para componente digital. O vídeo por componentes está disponível em leitores de DVD e projectores.

**XGA** — Extra Video Graphics Array — 1024 x 768 pixels.

**XGA comprimido** — Encontrado em projectores SVGA, o processamento de XGA comprimido permite a estes projectores utilizar uma resolução XGA de 1024 x 768.

# Índice

## A

- Ajustar a imagem
  - projectada, 510
  - Ajustar a altura do projector, 510
  - baixar o projector
    - Botão de elevação, 510
    - Pé de elevação, 510
    - Roda de ajuste de inclinação, 512
- Ajustar o tamanho da imagem de projecção, 511
- Ajustar o zoom e o foco do projector, 512
  - Anel de focagem, 512
  - Patilha de zoom, 512
- Atribuição de pinos RS232
  - Protocolo RS232, 529
    - Definições de comunicação, 529
    - Lista de comandos de controlo, 530
    - Sintaxe de comandos de controlo, 529

## C

- Controlo remoto, 504, 514

## D

- Dell
  - contactar, 533

## E

- Ecrã de configuração, 515
  - All Images, 516
    - Degamma, 517
    - White Intensity, 517
  - Audio, 517
  - Computer Image, 520
    - Frequency, 520
    - Tracking, 520
  - Language, 519
  - Management, 518
  - Video Image, 520
- Especificações
  - Ambiente, 528
  - Atribuição de pinos RS232, 529
  - Áudio, 528
  - Brilho, 527
  - Compatibilidade de vídeo, 527
  - Conectores de E/S, 528
  - Consumo de energia, 527
  - Cor apresentada, 527

- Dimensões, 528
- Distância de projecção, 527
- Fonte de alimentação, 527
- Freq. horizontal, 527
- Freq. vertical, 527
- Lâmpada, 527
- Lente de projecção, 527
- Modos de compatibilidade, 531
- Nível de ruído, 528
- Número de pixels, 527
- Peso, 528
- Regulamentações, 528
- Relação de contraste, 527
- Tamanho do ecrã de projecção, 527
- Uniformidade, 527
- Válvula de luz, 527
- Velocidade da roda de cores, 527

## **L**

### Ligar o projector

- A um computador, 506
- Cabo de alimentação, 506-508
- Cabo de vídeo composto, 507
- Cabo D-sub para D-sub, 506
- Cabo RS232, 508
- Cabo S-Video, 507
- Cabo USB para USB, 506
- Caixa de controlo Commercial RS232, 508
- D-sub para HDTV/Cabo de componentes, 506

- Instalação para controlo remoto com cabo RS232, 508
- Ligar a uma caixa de controlo Commercial RS232, 508
- Ligar ao PC, 508
- Ligar com cabo composto, 507
- Ligar com cabo de componentes, 506
- Opções de instalação profissional, 507
- Ligar/Desligar o projector
  - Desligar o projector, 509
  - Ligar o projector, 509

## **M**

- Mudar a lâmpada, 524

## **P**

- Painel de controlo, 513

### Portas de ligação

- Conector de entrada de áudio, 505
- Conector de entrada VGA (D-sub), 505
- Conector de vídeo composto, 505
- Conector RS232, 505
- Conector S-Video, 505
- Conector USB, 505
- Receptor de IV, 505
- Saída VGA (ligação via monitor), 505

## **R**

- Resolução de problemas, 521
  - contactar a Dell, 521
  - controlo remoto, 523

## **S**

- suporte
  - contactar a Dell, 533

## **U**

- Unidade principal, 504
  - Anel de focagem, 504
  - Botão de elevação, 504
  - Lente, 504
  - Painel de controlo, 504
  - Patilha de zoom, 504



# Dell™ 1100MP-projektor

## Brugervejledning

# Bemærkninger, meddelelser og advarsler



**BEMÆRK!** En BEMÆRKNING angiver vigtige oplysninger, som du kan bruge for at udnytte projektoren optimalt.



**MEDDELELSE:** En MEDDELELSE angiver enten en mulig beskadigelse af hardware eller tab af data og oplyser dig om, hvordan du kan undgå dette problem.



**ADVARSEL!** En ADVARSEL angiver mulig tingskade, legemsbeskadigelse eller død.

---

**Oplysningerne i dette dokument kan ændres uden varsel.**

© 2006 Dell Inc. Alle rettigheder forbeholdes.

Enhver form for reproduktion er strengt forbudt uden skriftligt samtykke fra Dell Inc.

Anvendte varemærker i denne tekst: *Dell* og *DELL*-logoet er varemærker tilhørende Dell Inc.

*DLP* og *Texas Instruments* er varemærker tilhørende Texas Instruments Corporation.

*Microsoft* og *Windows* er registrerede varemærker tilhørende Microsoft Corporation.

*Macintosh* er et registreret varemærke tilhørende Apple Computer, Inc.

Andre varemærker og firmanavne kan være brugt i dette dokument til at henvise til enten de fysiske eller juridiske personer, som gør krav på mærkerne og navnene, eller til deres produkter. Dell Inc. fraskriver sig enhver interesse i ejendomsret over varemærker og handelsnavne, der ikke tilhører dem.

Begrænsninger og ansvarsfraskrivelse

Oplysningerne i dette dokument, herunder alle instruktioner, advarsler og lovgivningsmæssige godkendelser og certificeringer, er baseret på udsagn, som Dell har modtaget fra producenten, og er ikke uafhængigt kontrolleret eller testet af Dell. Dell fralægger sig ethvert ansvar for eventuelle mangler i disse oplysninger.

Alle udsagn eller erklæringer vedrørende den i dette dokument beskrevne genstands egenskaber, funktioner, hastigheder eller kvalifikationer er fremsat af producenten og ikke af Dell. Dell afviser specifikt at være i besiddelse af nogen viden om sådanne erklæringers nøjagtighed, fuldstændighed eller grundlag.

---

**Februar 2006 Udgave A02**



# Indholdsfortegnelse

<b>1</b>	<b>Dell™-projektoren</b>	
	Om projektoren . . . . .	572
<b>2</b>	<b>Tilslutning af projektoren</b>	
	<b>Tilslutning til en computer</b> . . . . .	<b>574</b>
	<b>Tilslutning af dvd-afspiller, set-top box, videobåndoptager eller tv</b> . . . . .	<b>575</b>
	Tilslutning vha. et komponentkabel . . . . .	575
	Tilslutning vha. et S-Videokabel . . . . .	575
	Tilslutning vha. et sammensat video-kabel . . . . .	576
	<b>Tilslutning til en RS232-fjernbetjening med ledning</b> . . . . .	<b>576</b>
	Tilslutning til en computer . . . . .	576
	Tilslutning med en RS232-styringsenhed (særskilt produkt) . . . . .	577
<b>3</b>	<b>Brug af projektoren</b>	
	<b>Sådan tændes projektoren</b> . . . . .	<b>579</b>
	<b>Sådan slukkes projektoren</b> . . . . .	<b>579</b>
	<b>Justering af det projicerede billede</b> . . . . .	<b>580</b>
	Hæve projektoren . . . . .	580
	Sænke projektoren . . . . .	580

<b>Justering af det projicerede billedes størrelse . . . . .</b>	<b>581</b>
<b>Justering af projektorens zoom og fokus . . . . .</b>	<b>582</b>
<b>Brug af kontrolpanelet . . . . .</b>	<b>583</b>
<b>Brug af fjernbetjeningen . . . . .</b>	<b>584</b>
<b>Brug af On-Screen Display . . . . .</b>	<b>585</b>
Hovedmenuen Main Menu . . . . .	586
Menuen All Images . . . . .	586
Menuen Audio . . . . .	587
Menuen Management . . . . .	588
Menuen Language . . . . .	589
Menuen Factory Reset . . . . .	589
Menuen Computer Image . . . . .	590
Menuen Video Image . . . . .	590

## 4 Fejlfinding

<b>Udskiftning af lampe . . . . .</b>	<b>594</b>
---------------------------------------	------------

## 5 Specifikationer

## 6 Kontakt til Dell

## 7 Ordliste

# Dell™-projektoren

Projektoren leveres med de dele, der er vist nedenfor. Kontroller, at du har modtaget alle delene, og kontakt Dell, hvis noget mangler.

---

## Pakkens indhold

---

Strømkabel (1,8 m)

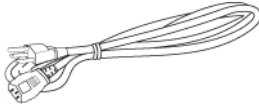

VGA-kabel (D-sub til D-sub) (1,8 m)

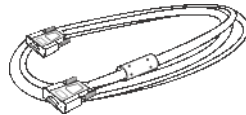

S-Videokabel (2 m)



USB-kabel (1,8 m)



Sammensat video-kabel (1,8 m)



VGA til komponent-kabel (1,8 m)

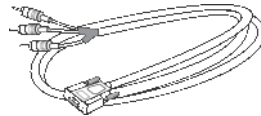

RCA til lyd-kabel (1,8 m)



Ministik til ministik-kabel (1,8 m)

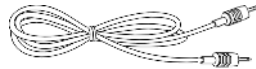

**BEMÆRK!** Kabellængderne gælder kun for Nord- og Sydamerika.

---

**Pakkens indhold (fortsat)**

---

Fjernbetjening



Batterier

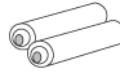

Bæretaske



Dokumentation

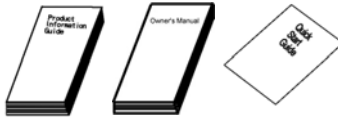

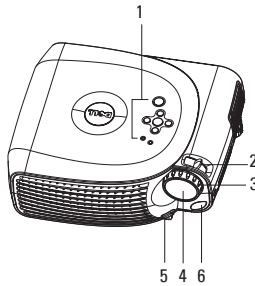

---

**Om projektoren**

1	Kontrolpanel
2	Zoomgreb
3	Fokusring
4	Linse
5	Elevatorknap
6	Fjernbetjeningsmodtager

# 2

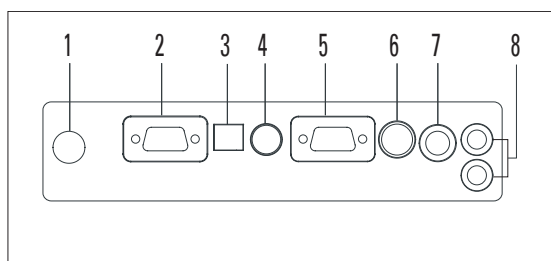
## Tilslutning af projektoren



1	Infrarød modtager
2	VGA-udgang (skærmoverførsel)
3	USB-stik
4	RS232-stik
5	VGA-indgang (D-sub-stik)
6	S-Videostik
7	Sammensat video-stik
8	Stik til lydinput

## Tilslutning til en computer

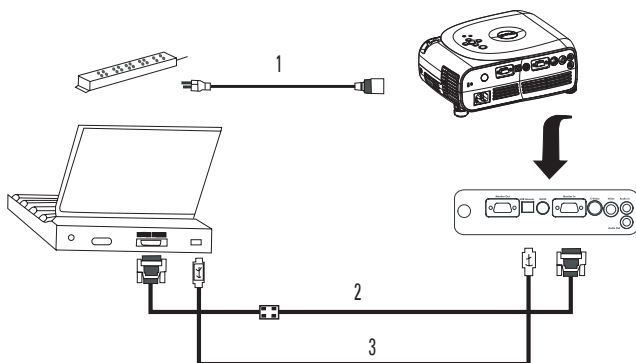

1	Strømkabel
2	VGA til VGA-kabel
3	USB til USB-kabel



**BEMÆRK!** USB-kablet skal tilsluttes, hvis du vil benytte funktionerne Next Page og Previous Page på fjernbetjeningen.

# Tilslutning af dvd-afspiller, set-top box, videobåndoptager eller tv

## Tilslutning vha. et komponentkabel

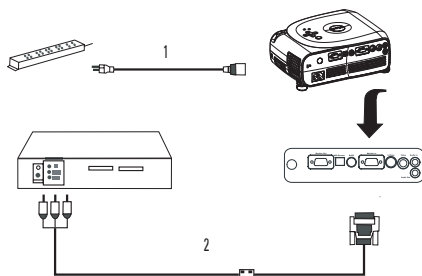

1	Strømkabel
2	D-sub til HDTV-komponentkabel

## Tilslutning vha. et S-Videokabel

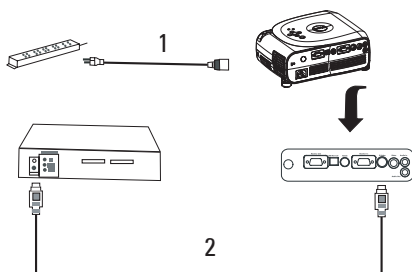

1	Strømkabel
2	S-Videokabel

## Tilslutning vha. et sammensat video-kabel

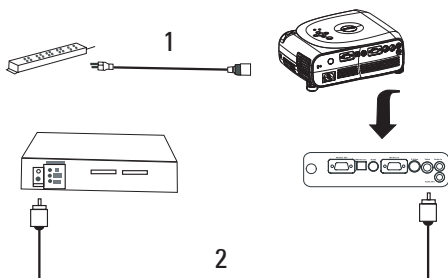

1	Strømkabel
2	Sammensat video-kabel

## Tilslutning til en RS232-fjernbetjening med ledning



**BEMÆRK!** RS232-kablet leveres ikke af Dell. Kablet og RS232-fjernbetjeningssoftwaren kan anskaffes via en professionel installatør.

## Tilslutning til en computer

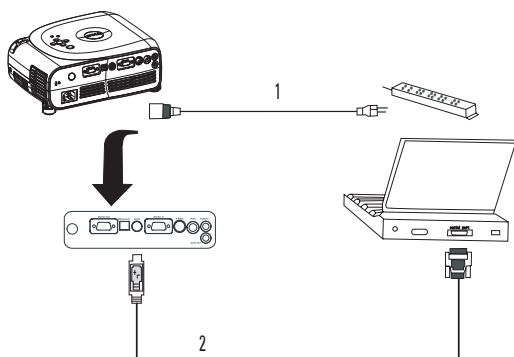

1	Strømkabel
2	RS232-kabel



## Tilslutning med en RS232-styringsenhed (særskilt produkt)

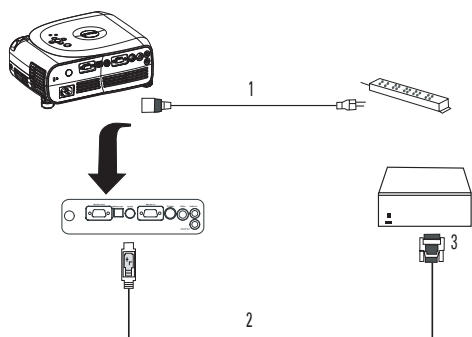

1	Strømkabel
2	RS232-kabel
3	RS232-styringsenhed (særskilt produkt)



## Brug af projektoren

### Sådan tændes projektoren



**BEMÆRK!** Tænd for projektoren, før du tænder for kilden.  
Tænd/sluk-knappens indikator blinker grønt, indtil der trykkes på den.

- 1 Fjern linseshætten.
- 2 Tilslut strømkablet og øvrige relevante kabler. Yderligere oplysninger om tilslutning af projektoren finder du under "Tilslutning af projektoren" på side 573.
- 3 Tryk på tænd/sluk-knappen (knappens placering kan ses under "Om projektoren" på side 572). Dell-logoet vises i 30 sekunder.
- 4 Tænd for kilden (computer, dvd-afspiller osv.). Projektoren registrerer automatisk kilden.



**BEMÆRK!** Giv projektoren tid til at søge efter kilden.

Hvis meddelelsen "Searching..." vises på skærmen, skal du kontrollere, at de relevante kabler er tilsluttet og sidder godt fast.

Hvis flere kilder er tilsluttet til projektoren, skal du vælge den ønskede kilde ved at trykke på knappen Source på fjernbetjeningen eller kontrolpanelet.

### Sådan slukkes projektoren



**MEDDELELSE:** Fjern ikke strømkablet fra projektoren, før du har lukket den korrekt ned som beskrevet i følgende procedure.

- 1 Tryk på tænd/sluk-knappen.
- 2 Tryk igen på tænd/sluk-knappen. Ventilatorerne fortsætter med at køre i 90 sekunder.
- 3 Fjern strømkablet fra stikkontakten og projektoren.



**BEMÆRK!** Hvis du trykker på tænd/sluk-knappen, mens projektoren kører, vises følgende meddelelse:

"⏻ Press Power button to Turn Off Projector. Projector must cool down for 90 seconds before unplugging or restarting.". Meddelelsen forsvinder efter 5 sekunder, eller når du trykker på en vilkårlig knap på kontrolpanelet.

# Justering af det projicerede billede

## Hæve projektoren

- 1 Tryk på elevatorknappen.
- 2 Løft projektoren op til den ønskede projiceringsvinkel, og slip derefter knappen for at låse elevatorfoden i den nuværende position.
- 3 Brug hjulet til hældningsjustering til at finjustere projiceringsvinklen. Hvis det er nødvendigt, kan du trykke på sideelevatorknapperne for at hæve projektorens bagende til den ønskede projiceringsvinkel.

## Sænke projektoren

- 1 Tryk på elevatorknappen.
- 2 Sænk projektoren, og slip derefter knappen for at låse elevatorfoden i den nuværende position.

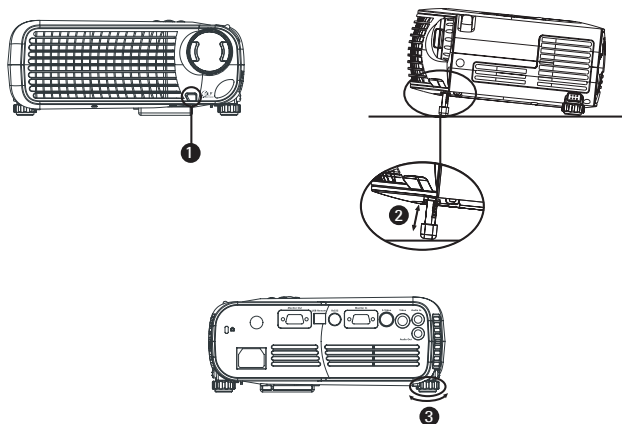

1	Elevatorknap
2	Elevatorfod
3	Hjul til hældningsjustering

# Justering af det projicerede billedes størrelse

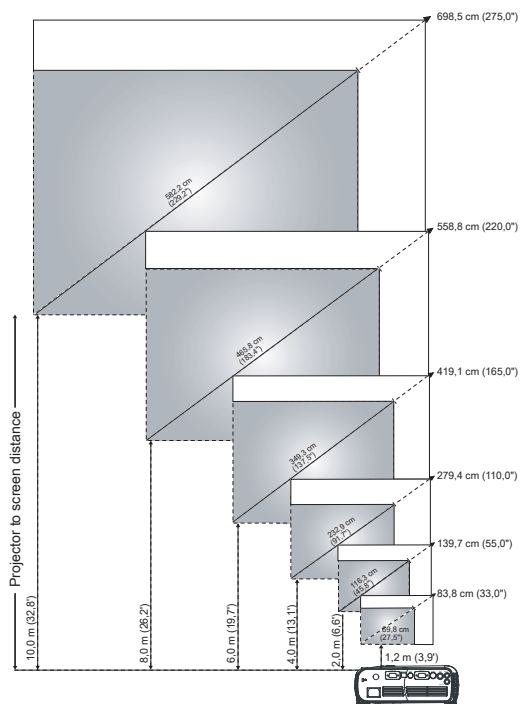

Skærm (diagonalt)	Maks.	83,8 cm (33,0")	139,7 cm (55,0")	279,4 cm (110,0")	419,1 cm (165,0")	558,8 cm (220,0")	698,5 cm (275,0")
	Min.	69,8 cm (27,5")	116,3 cm (45,8")	232,9 cm (91,7")	349,3 cm (137,5")	465,8 cm (183,4")	582,2 cm (229,2")
Skærmstørrelse	Maks. (BxH)	26,4x19,8"	44,0x33,0"	88,0x66,0"	132,0x99,0"	176,0x132,0"	220,0x165,0"
		67,1x50,3 cm	111,8x83,8 cm	223,5x167,6 cm	335,3x251,5 cm	447,0x335,3 cm	558,8x411,1 cm
	Min. (BxH)	22,0x16,5"	36,7x27,5"	73,3x75,6"	110,0x82,5"	146,7x110,0"	183,4x137,5"
		55,9x41,9 cm	93,2x69,8 cm	186,2x139,7 cm	279,4x209,6 cm	372,6x279,4 cm	465,8x349,3 cm
Afstand		1,2 m (3,9 fod)	2,0 m (6,6 fod)	4,0 m (13,1 fod)	6,0 m (19,7 fod)	8,0 m (26,2 fod)	10,0 m (32,8 fod)

\*Denne tabel er kun til orientering for brugeren.

## Justering af projektorens zoom og fokus

**⚠ ADVARSEL!** For at undgå at beskadige projektoren skal du sørge for, at zoomlinsen og elevatorfoden er skubbet helt ind, før du flytter projektoren eller placerer den i den tilhørende bæretaske.

- 1 Drej på zoomgrebet for at zoome ind og ud.
- 2 Drej på fokusringen, indtil billedet er skarpt. Projektoren kan fokusere på en afstand fra 1,2 m til 10 m (3,9 fod til 32,8 fod).

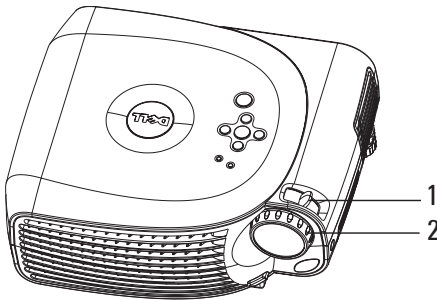

1	Zoomgreb
2	Fokusring

## Brug af kontrolpanelet

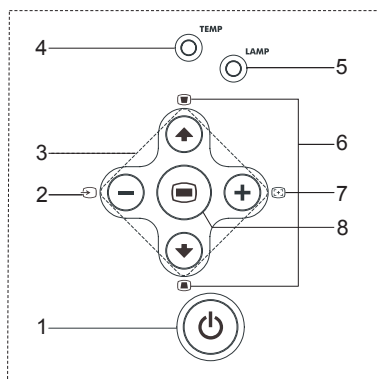

1 Tænd/sluk	Tænd og sluk for projektoren. Der er flere oplysninger under “Sådan tændes projektoren” på side 579 og “Sådan slukkes projektoren” på side 579.
2 Kilde	Tryk på knappen for at skifte mellem kilder af typen Analog RGB, S sammensat video, Component-i, S-Video og Analog YPbPr, når flere kilder er tilsluttet til projektoren.
3 Fire retningsknapper	De fire retningsknapper (↑ ↓ ← →) kan bruges til at skifte mellem fanerne i On-Screen Display (OSD).
4 TEMP- advarselsindikator	<ul style="list-style-type: none"> <li>• Hvis indikatoren TEMP lyser orange uden at blinke, er projektoren overophedet. Der slukkes automatisk for billedet. Tænd for billedet igen, når projektoren er afkølet. Hvis problemet fortsætter, skal du kontakte Dell.</li> <li>• Hvis indikatoren TEMP blinker orange, virker en projektorventilator ikke, og projektoren slukkes automatisk. Hvis problemet fortsætter, skal du kontakte Dell.</li> </ul>
5 LAMP- advarselsindikator	Hvis indikatoren LAMP lyser orange uden at blinke, skal du udskifte lampen.
6 Trapezkorrektion	Hvis billedet ikke er vinkelret på skærmen, vises det skævt. Tryk på en af knapperne for at justere den billedforvrængning, der skyldes projektorens hældning (± 16 grader).

7 Resync	Tryk på knappen for at synkronisere projektoren og inputkilden. <b>Resync</b> virker ikke, hvis On-Screen Display (OSD) vises.
8 Menu	Tryk på knappen for at aktivere OSD. Brug retningsknapperne og knappen Menu til at navigere i OSD.

## Brug af fjernbetjeningen

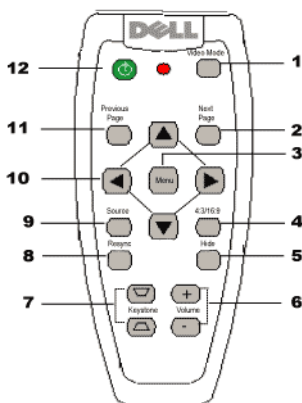





1 Video Mode	Tryk én gang for at få vist den aktuelle visningstilstand. Tryk på knappen igen for at skifte mellem tilstandene PC, Movie, sRGB og User.
2 Next Page	Tryk på knappen for at skifte til næste side.
3 Menu	Tryk på knappen for at aktivere On-Screen Display (OSD). Brug retningsknapperne og knappen Menu til at navigere i OSD.
4 4:3/16:9	Tryk på knappen for at skifte højde-breddeforhold: 1:1, 16:9, 4:3.







**BEMÆRK!** USB-kablet skal være tilsluttet, hvis du vil benytte denne funktion.











5	Hide	Tryk på knappen for at skjule billedet. Tryk igen for at få vist billedet.
6	Volume +/-	Tryk på knappen for at skrue op (+) eller ned (-) for lyden eller skifte mellem OSD-fanerne.
7	Keystone	Hvis billedet ikke er vinkelret på skærmen, vises det skævt. Tryk på en af knapperne for at justere den billedforvrængning, der skyldes projektorens hældning ( $\pm 16$ grader).
8	Resync	Tryk på knappen for at synkronisere projektoren og inputkilden. <b>Resync</b> virker ikke, hvis OSD vises.
9	Kilde	Tryk på knappen for at skifte mellem kilder af typen Analog RGB, S sammensat video, Component-i, S-Video og Analog YPbPr, når flere kilder er tilsluttet til projektoren.
10	Retningsknapper	Brug knappen  eller  til at vælge punkter i OSD, og brug knapperne  og  til at foretage justeringer.
11	Previous Page	Tryk på knappen for at skifte til foregående side.   <b>BEMÆRK!</b> USB-kablet skal være tilsluttet, hvis du vil benytte denne funktion.
12	Tænd/sluk	Tænd og sluk for projektoren. Der er flere oplysninger under “Sådan tændes projektoren” på side 579 og “Sådan slukkes projektoren” på side 579.

## Brug af On-Screen Display

Projektoren har On-Screen Display (OSD) på flere sprog. OSD kan vises, selv om der ikke er tilsluttet en inputkilde.

Skift mellem fanerne i Main Menu ved at trykke på knappen  eller  på kontrolpanelet eller knappen  eller  på fjernbetjeningen. Vælg en undermenu ved at trykke på knappen  på kontrolpanelet eller knappen Menu på fjernbetjeningen.

Vælg et punkt i en undermenu ved at trykke på knappen  eller  på kontrolpanelet eller knappen  eller  på fjernbetjeningen. Når du vælger et punkt, ændres punktets farve til mørkegrå. Juster en indstilling vha. knappen  eller  på kontrolpanelet eller knappen  eller  på fjernbetjeningen.



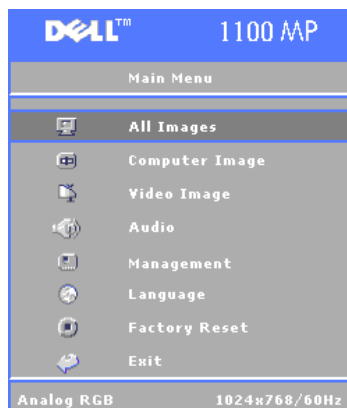

Du fjerner OSD ved at skifte til fanen Exit og trykke på knappen  på kontrolpanelet eller knappen Menu på fjernbetjeningen.



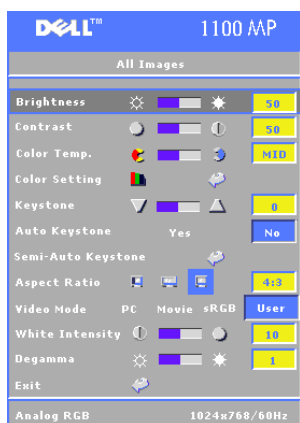

## Hovedmenuen Main Menu



## Menuen All Images



**BRIGHTNESS**—Juster billedets lysstyrke vha. knappen  eller  på kontrolpanelet eller knappen  eller  på fjernbetjeningen.

**CONTRAST**—Juster forskellen mellem billedets lyseste og mørkeste områder vha. knappen  eller  på kontrolpanelet eller knappen  eller  på fjernbetjeningen. Når kontrasten justeres, ændres mængden af sort og hvidt på billedet.

**COLOR TEMP**—Bruges til at justere farvetemperaturen. Hvis temperaturen øges, bliver billedet mere blå. Hvis temperaturen sænkes, bliver billedet mere rødt.

I tilstanden User aktiveres værdierne i farveindstillingsmenuen.

**COLOR SETTING**—Til manuel justering af farven rød, grøn og blå.

**KEYSTONE**—Bruges til trapezkorrektion, dvs. justering af den billedforvrængning, der skyldes projektorens hældning ( $\pm 16$  grader).

**AUTO KEYSTONE**—Vælg **Yes**, hvis lodret billedforvrængning, der skyldes projektorens hældning, automatisk skal korrigeres. Du kan manuelt udføre trapezkorrektion ved at trykke på knappen  på kontrolpanelet eller knappen Menu på fjernbetjeningen.

**SEMI-AUTO KEYSTONE**—Tryk på knappen  på kontrolpanelet eller knappen Menu på fjernbetjeningen, hvis *Auto Keystone* skal udføres én gang.

**ASPECT RATIO**—Vælg et højde-bredde-forhold for at justere billedets format.

- 1:1 — Inputkilden skaleres ikke.  
Brug højde-bredde-forholdet 1:1, hvis du benytter et af følgende:
  - VGA-kabel, og computerens opløsning er lavere end XGA (1024 x 768)
  - Komponentkabel (576p/480i/480p)
  - S-Videokabel
  - Sammensat video-kabel
- 16:9 — Inputkilden skaleres, så den passer til skærmens bredde.
- 4:3 — Inputkilden skaleres, så den passer til skærmen.  
Brug 16:9 eller 4:3, hvis du benytter et af følgende:
  - En computeropløsning, der er større end XGA
  - Komponentkabel (1080i eller 720p)



**VIDEO MODE**—Vælg en tilstand for at optimere billedets udseende afhængigt af, hvordan projektoren benyttes: **Movie**, **PC**, **sRGB** (gengiver farver mere nøjagtigt) og **User** (vælg egne indstillinger). Hvis du justerer indstillingerne for **White Intensity** eller **Degamma**, skifter projektoren automatisk til **User**.

**WHITE INTENSITY**—Vælg 0 for at maksimere farvegengivelsen. Vælg 10 for at maksimere lysstyrken.

**DEGAMMA**—Kan justeres mellem 1 og 6 for at optimere farvegengivelsen. Standardindstillingen er 0.

## Menuen Audio



**VOLUME**—Skru ned for lyden ved at trykke på knappen  på kontrolpanelet eller knappen - på fjernbetjeningen. Skru op for lyden ved at trykke på knappen  på kontrolpanelet eller knappen + på fjernbetjeningen.

**MUTE**—Gør det muligt at slå lyden fra.

## Menuen Management

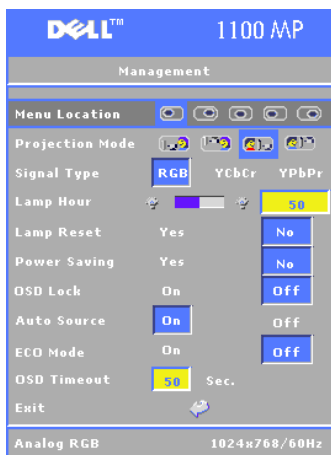

**MENU LOCATION**—Vælg placeringen af OSD på skærmen.

**PROJECTION MODE**—Vælg, hvordan billedet skal vises:

- Projicering forfra-bord (standardindstilling).
- Projicering bagfra-bord — Projektoren spejlvender billedet, så det kan projiceres bag en gennemsigtig skærm.
- Projicering forfra-loftmontering — Projektoren vender billedet på hovedet, så det vises rigtigt, når projektoren er monteret i loftet.
- Projicering bagfra-loftmontering — Projektoren spejlvender billedet og vender det på hovedet. Bruges, når projektoren er monteret i loftet og projicerer billedet bag en gennemsigtig skærm.

**SIGNAL TYPE**—Vælg signaltypen manuelt (RGB, YCbCr eller YPbPr).

**LAMP HOUR**—Viser antallet af drifttimer, siden timeren sidst blev nulstillet.

**LAMP RESET**—Vælg Yes for at nulstille lampens timer, når du har installeret en ny lampe.

**POWER SAVING**—Vælg Yes for at indstille energispareforsinkelsen.

Forsinkelsen er den tid, der skal gå efter sidste signalinput, før projektoren går i energisparetilstand. Efter den indstillede forsinkelse går projektoren i energisparetilstand, og lampen slukkes. Projektoren aktiveres igen, når den registrerer et inputsignal, eller du trykker på **tænd/sluk**-knappen. Projektoren slukkes efter to timer, og du skal trykke på **tænd/sluk**-knappen for at tænde den.

**OSD LOCK**—Vælg On for at aktivere OSD Lock, der skjuler OSD-menuen. Du kan også trykke på knappen på kontrolpanelet eller knappen Menu på fjernbetjeningen i 15 sekunder.

**AUTO SOURCE**—Vælg On (standardindstilling), hvis projektoren automatisk skal registrere de tilgængelige inputsignaler. Når projektoren er tændt, og du trykker på **Source**, finder projektoren automatisk det næste tilgængelige inputsignal. Vælg Off, hvis du vil fastlåse det aktuelle inputsignal. Hvis der er valgt Off, og du trykker på **Source**, kan du vælge det inputsignal, du vil benytte.

**Eco Mode**—Vælg **On**, hvis projektorens strømforbrug skal reduceres (til 150 W), hvilket kan forlænge pærens levetid, sænke støjniveauet og nedsætte billedets lysstyrke på skærmen. Vælg **Off**, hvis projektoren skal benyttes med normalt strømforbrug (200 W).

**OSD TIMEOUT**—Brug denne funktion til at indstille, hvor længe OSD-menuen skal vises (når den ikke benyttes).

## Menuen Language



Vælg det sprog, OSD skal vises på, ved at trykke på knappen  eller  på kontrolpanelet eller knappen  eller  på fjernbetjeningen.

Bekræft sproget ved at trykke på  på kontrolpanelet eller knappen Menu på fjernbetjeningen.

## Menuen Factory Reset



Vælg **Yes** for at nulstille projektoren til standardindstillingerne. Nulstillingen omfatter både indstillinger for computerbilledet og videobilledet.

## Menuen Computer Image



**BEMÆRK!** Menuen er kun tilgængelig, når projektoren er tilsluttet en computer.

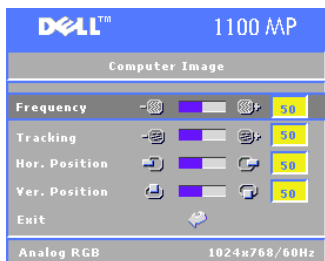

**FREQUENCY**—Rediger projektorens clock-frekvens, så den svarer til clock-frekvensen for computerens grafikkort. Hvis der vises en lodret, flimrende bjælke, kan du minimere bjælken ved at indstille Frequency. Dette er en grovjustering.

**TRACKING**—Synkroniser billedsignalets fase med grafikkortet. Brug **Tracking** til at korrigere billedet, hvis det er ustabilt eller flimrer.

Dette er en finjustering.



**BEMÆRK!** Juster først Frequency og derefter Tracking.

**HOR. POSITION**—Flyt billedet til venstre i vandret retning ved at trykke på knappen ⊖ på kontrolpanelet eller knappen ◀ på fjernbetjeningen. Flyt billedet til højre ved at trykke på knappen ⊕ på kontrolpanelet eller knappen ▶ på fjernbetjeningen.

**VER. POSITION**—Flyt billedet nedad i lodret retning ved at trykke på knappen ⊖ på kontrolpanelet eller knappen ◀ på fjernbetjeningen. Flyt billedet opad ved at trykke på knappen ⊕ på kontrolpanelet eller knappen ▶ på fjernbetjeningen.

## Menuen Video Image



**BEMÆRK!** Menuen er kun tilgængelig med tilsluttet signal af typen S-Video/sammensat video.

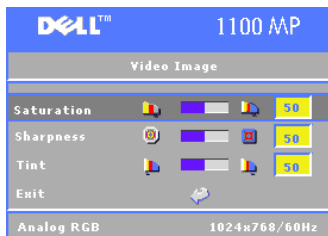

**SATURATION**—Formindsk billedets farvemætning ved at trykke på knappen ⊖ på kontrolpanelet eller knappen ◀ på fjernbetjeningen. Øg farvemætningen ved at trykke på knappen ⊕ på kontrolpanelet eller knappen ▶ på fjernbetjeningen.



**SHARPNESS**—Formindsk skarpheden ved at trykke på knappen ⊖ på kontrolpanelet





eller knappen ◀ på fjernbetjeningen. Forøg skarpheden ved at trykke på knappen ⊕ på kontrolpanelet eller knappen ▶ på fjernbetjeningen.

**TINT**—Formindsk billedets grønne tone ved at trykke på knappen ⊖ på kontrolpanelet eller knappen ◀ på fjernbetjeningen. Øg den grønne tone ved at trykke på knappen ⊕ på kontrolpanelet eller knappen ▶ på fjernbetjeningen.

## Fejlfinding

Brug følgende tip til fejlfinding, hvis der opstår problemer med projektoren. Hvis problemet fortsætter, skal du kontakte Dell.

Problem	Løsningsmuligheder
Intet billede på skærmen	<ul style="list-style-type: none"> <li>• Kontroller, at linseshætten er fjernet, og at der er tændt for projektoren.</li> <li>• Kontroller, at den eksterne grafikport er aktiveret. Tryk på  , hvis du benytter en bærbar Dell-computer. Se dokumentationen til computeren, hvis du benytter en anden computer.</li> <li> <b>BEMÆRK!</b> Giv projektoren tid til at søge efter kilden.</li> <li>• Sørg for, at alle kabler er tilsluttet og sidder godt fast. Se “Tilslutning af projektoren” på side 573.</li> <li>• Kontroller, at stikkens ben ikke er bøjet eller knækket.</li> <li>• Kontroller, at lampen er isat og sidder godt fast (se “Udskiftning af lampe” på side 594).</li> </ul>

<b>Problem (fortsat)</b>	<b>Løsningsmuligheder (fortsat)</b>
Billedet vises forkert, kun delvist, eller det ruller	<ol style="list-style-type: none"> <li><b>1</b> Tryk på knappen <b>Resync</b> på fjernbetjeningen eller kontrolpanelet.</li> <li><b>2</b> Indstil computerens opløsning til XGA (1024 x 768), hvis du benytter en bærbar Dell-computer: <ol style="list-style-type: none"> <li><b>a</b> Højreklik på et tomt område på Windows-skrivebordet, og klik på <b>Properties</b> (Egenskaber), og vælg derefter fanen <b>Settings</b> (Indstillinger).</li> <li><b>b</b> Kontroller, at indstillingen er 1024 x 768 pixel for den eksterne skærmport.</li> <li><b>c</b> Tryk på  .</li> </ol> </li> </ol> <p>Hvis der er problemer med at ændre opløsningen, eller skærmen fryser, skal du genstarte alt udstyr, herunder projektoren.</p> <p>Se dokumentationen, hvis du ikke benytter en bærbar Dell-computer.</p>
Præsentationen vises ikke på skærmen	Tryk på   , hvis du benytter en bærbar Dell-computer.
Ustabil eller flimrende billede	Juster Tracking under OSD-fanen <b>Computer Image</b> .
Lodret, flimrende bjælke på billedet	Juster Frequency under OSD-fanen <b>Computer Image</b> .
Forkerte farver på billedet	<ul style="list-style-type: none"> <li>• Hvis grafikortets outputsignal er indstillet til at synkronisere på grøn, og du vil vise VGA med et signal på 60 Hz, skal du aktivere OSD, vælge menuen Management, vælge Signal Type og derefter vælge RGB.</li> </ul>
Uskarpt billede	<ol style="list-style-type: none"> <li><b>1</b> Juster fokuseringen på projektorens linse.</li> <li><b>2</b> Sørg for, at projektionsskærmen er placeret i den nødvendige afstand fra projektoren 10 m (32,8 fod).</li> </ol>



<b>Problem (fortsat)</b>	<b>Løsningsmuligheder (fortsat)</b>
Billedet er trukket ud, når en dvd i 16:9 vises	<p>Projektoren registrerer automatisk 16:9-dvd'er og justerer højde-bredde-forholdet til hele skærmen med standardindstillingen 4:3 (letterbox). Hvis billedet alligevel er trukket ud, skal du justere højde-bredde-forholdet på følgende måde:</p> <ul style="list-style-type: none"> <li>• Hvis du afspiller en 16:9-dvd, skal du vælge forholdet 4:3 på dvd-afspilleren (hvis det er muligt).</li> <li>• Hvis du ikke kan vælge forholdet 4:3 på dvd-afspilleren, skal du vælge forholdet 4:3 i menuen <b>All Images</b> i OSD.</li> </ul>
Spejlvendt billede	Vælg <b>Management</b> i OSD, og juster <b>Projection Mode</b> .
Lampen er brændt af eller afgiver et smæld	Når lampens levetid er ved at være slut, kan den brænde af og kan afgive et højt smæld. Hvis det sker, tændes projektoren ikke igen, og meddelelsen <b>Lamp Defective</b> vises på LCD-skærmen, indtil lampen udskiftes. Udskiftning af lampen er beskrevet under "Udskiftning af lampe" på side 594.
Fjernbetjeningen er ustabil eller virker kun på lille afstand	Batteriladetilstanden kan være lav. Hvis det er tilfældet, skal du isætte to nye AAA-batterier.
OSD-displayvinduet vises ikke på skærmen, efter at der er trykket på knappen <b>Menu</b> på fjernbetjeningen eller på kontrolpanelet.	<p>Prøv følgende fremgangsmåder:</p> <ol style="list-style-type: none"> <li><b>1</b> Tryk på knappen <b>Menu</b> på fjernbetjeningen eller kontrolpanelet i 15 sekunder, indtil OSD vises.</li> <li><b>2</b> Vælg <b>Management</b> fra OSD.</li> <li><b>3</b> Sæt <b>OSD Lock</b> til "Off".</li> </ol>

## Udskiftning af lampe

Udskift lampen, når meddelelsen "Lamp is approaching the end of its useful life. Replacement suggested! www.dell.com/lamps" vises på skærmen. Hvis problemet fortsætter, efter at lampen er skiftet, skal du kontakte Dell.

**⚠ ADVARSEL! Lampen bliver meget varm i brug. Forsøg ikke at udskifte lampen, før projektoren er kølet af i mindst 30 minutter.**

**⚠ ADVARSEL! Berør ikke pæren eller lampeglasset på noget tidspunkt. Pæren kan eksplodere pga. forkert behandling, bl.a. hvis pæren eller lampeglasset berøres.**

- 1 Sluk for projektoren, og fjern strømkablet.
- 2 Lad projektoren køle af i mindst 30 minutter.
- 3 Skru de to skruer ud, der holder lampedækslet fast, og fjern dækslet.
- 4 Skru de to skruer ud, der holder lampen fast.
- 5 Træk lampen ud vha. metalhåndtaget.
- 6 Installer den nye lampe ved at udføre trin 1 til 5 i omvendt rækkefølge.
- 7 Nulstil lampens brugstid ved at vælge venstre ikon for **Lamp Reset** under OSD-fanen Management.

**🔍 BEMÆRK!** Dell kan kræve, at lamper, der udskiftes under garantien, returneres til Dell. Hvis det ikke er tilfældet, skal du kontakte de lokale renovationsmyndigheder for at få oplyst, hvor du kan aflevere den brugte lampe.

**🔍 BEMÆRK!** Lampen indeholder kvikksølv. Af miljøhensyn findes der regler for bortskaffelse af denne genstand. Du kan få oplysninger om bortskaffelse eller genbrug hos de lokale myndigheder.

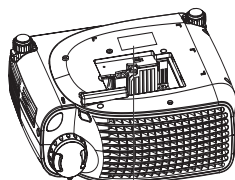
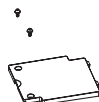

**⚠ ⚠ ⚠ CAUTION!**  
 CAUTION: HOT! LET UNIT COOL FOR 30 MINUTES BEFORE REMOVING COVER TO AVOID BURNING. DO NOT TOUCH THE LENS. USE PROPER CARE LAMP BY EXPOSURE TO PROPERLY HANDLED. DISCONNECT POWER BEFORE CHANGING LAMP SERVICE ONLY VENDOR APPROVED LAMP MODEL.  
 ATTENTION: CHAUDE! L'UNITÉ DOIT ÊTRE FROID AVANT DE DÉMONTÉR LE COUVERCLE POUR ÉVITER LES BRÛLURES. NE TOUCHEZ PAS L'OBJET. UTILISEZ LA MANÈRE APPROPRIÉE POUR DÉMONTÉR LE COUVERCLE. DÉCONNECTEZ L'ALIMENTATION ÉLECTRIQUE AVANT DE CHANGER LA LAMPE. SEULES LES LAMPES APPROUVÉES PAR LE FOURNISSEUR SONT PERMISES.

## Specifikationer

Lysventil	DLP™ DDR-teknologi med én chip
Lysstyrke	1400 ANSI-lumen (maks.)
Kontrast	2000:1 Typisk (Fuld til/Fuld fra)
Ensartethed	80 % typisk (japansk standard - JBMA)
Lampe	200 W UHP-lampe, som kan udskiftes af bruger, 2000 timer (op til 2500 timer i energisparetilstand)
Antal pixel	800 x 600 (SVGA)
Farver, der kan vises	16,7 mio. farver
Farvehjuls hastighed	100~127,5 Hz (2X)
Projektionslinse	F/2,5, f=28,8~34,5 mm med 1,2x manuel zoomlinse
Projektionsskærmstørrelse	Ca. 68,5-698,5 (27-275 ") (diagonalt)
Projektionsafstand	1,2~10 m
Videokompatibilitet	Kompatibel med NTSC, NTSC 4.43, PAL, PAL-M, PAL-N, SECAM og HDTV (1080i, 720p, 576i/P, 480i/P) Sammensat video, komponentvideo og S-Video
H. Frekvens	15-70 kHz (analog)
V. Frekvens	43-85Hz (analog)
Strømforsyning	Universel 100-240 V AC 50-60 Hz med PFC-input
Strømforbrug	250 W ved normal betjening, 200 W i energisparetilstand
Lyd	1 højttaler, 2 W RMS

Støj	34 dBA (normal betjening), 32 dBA (energisparetilstand)
Vægt	2,2 kg
Mål (B x H x D)	251 x 101 x 213 ± 1 mm (udvendigt)
Miljø	Driftstemperatur: 0° C–35° C Fugtighed: Maks. 80 % Opbevaringstemperatur: –20° C til 60° C Fugtighed: Maks. 80 %
Reglementer	FCC, CE, VCCI, UL, cUL, TÜV- GS, ICES-003, MIC, C-Tick, GOST, CCC, PSB, NOM, TÜV-S/Argentina
I/O-stik	Strøm: Vekselstrømsstik  Computerindgang: En D-sub til analog/komponent, HDTV-inputsignaler  Computerudgang: Et 15-benet D-sub-stik  Videoindgang: En sammensat video RCA og en S-Video  USB-indgang: Et USB-stik  Lydindgang: Et 3,5 mm telefonstik  Et mini-DIN RS232-stik til fjernstyring af projektor fra pc via ledning

## Signaler på RS232-ben

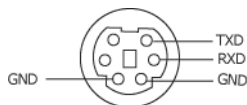

## RS232-protokol

- Kommunikationsindstillinger

Tilslutningsindstillinger	Værdi
Baud-hastighed:	19200
Databit:	8
Paritet	Ingen
Stopbit	1

- Syntaks for kontrolkommandoer (fra pc til projektor)  
[H][AC][SoP][CRC][ID][SoM][COMMAND]
- Eksempel: Tænd projektoren

Angiv følgende kode: 0xBE 0xEF 0x10 0x05 0x00 0xC6 0xFF  
0x11 0x11 0x01 0x00 0x01

- Liste over kontrolkommandoer

Liste over kontrolkommandoer	Adressekode (byte)	Indholdets størrelse (ord)	CRC16 for hele pakken (ord)	Id for meddelelse (ord)	Størrelse på meddelelse (ord)	Kommandokode (byte)	Kommandobeskrivelse
0xefbc	0x10	0x0005	0xffc6	0x1111	0x0001	0x01	Strøm
			0xbfc7			0x02	Menu
			0x7e07			0x03	Op
			0x3fc5			0x04	Ned
			0xfe05			0x05	Venstre
			0xbe04			0x06	Højre
			0x7fc4			0x07	Resync
			0x3fc0			0x08	Kilde
			0xfe00			0x09	Lydstyrke+
			0xbe01			0x0A	Lydstyrke-
			0xffc3			0x0D	Lyd fra
			0xbfc2			0x0E	Frys
			0x7e02			0x0F	Skjul
			0x3fca			0x10	Video Mode
			0x7fcb			0x13	Lodret trapez op
			0x3e09			0x14	Lodret trapez ned
			0x7e08			0x17	Højdebreddeforhold (4:3/16:9)

## Kompatibilitetstilstande

Tilstand	Opløsning	(ANALOG)	
		V. Frekvens (Hz)	H. Frekvens (kHz)
VGA	640x350	70	31,5
VGA	640x350	85	37,9
VGA	640x400	85	37,9
VGA	640x480	60	31,5
VGA	640x480	72	37,9
VGA	640x480	75	37,5
VGA	640x480	85	43,3
VGA	720x400	70	31,5
VGA	720x400	85	37,9
SVGA	800x600	56	35,2
SVGA	800x600	60	37,9
SVGA	800x600	72	48,1
SVGA	800x600	75	46,9
SVGA	800x600	85	53,7
XGA	1024x768	43,4	35,5
XGA	1024x768	60	48,4
XGA	1024x768	70	56,5
XGA	1024x768	75	60,0
XGA	1024x768	85	68,7
SXGA	1280x1024	60	63,98
SXGA+	1400x1050	60	63,98
MAC LC13"	640x480	66,66	34,98
MAC II 13"	640x480	66,68	35
MAC 16"	832x624	74,55	49,725
MAC 19"	1024x768	75	60,24
MAC	1152x870	75,06	68,68
MAC G4	640x480	60	31,35
MAC G4	640x480	120	68,03
IMac DV	640x480	117	60
IMac DV	800x600	95	60

IMac DV	1024x768	75	60
IMac DV	1152x870	75	68,49
IMac DV	1280x960	75	75



# Kontakt til Dell

Du kan benytte følgende websteder, hvis du vil kontakte Dell elektronisk:

- [www.dell.com](http://www.dell.com)
- [support.dell.com](http://support.dell.com) (teknisk support)
- [premiersupport.dell.com](http://premiersupport.dell.com) (teknisk support for kunder inden for undervisningssektoren, staten, sundhedssektoren og mellemstore og store erhvervs-kunder, herunder Premier-, Platinum- og Gold-kunder)

Du kan finde webadresser specielt for dit land under det pågældende land i tabellen nedenfor.

**BEMÆRK!** Gratisnumre er beregnet til det land, de er angivet under.

Brug de elektroniske adresser, telefonnumre og koder, der er angivet i tabellen, når du har brug for at kontakte Dell. Kontakt en lokal eller international teleoperatør, hvis du har brug for oplysninger om, hvilke koder du skal bruge.

<b>Land (by) International adgangskode Landekode Områdenummer</b>	<b>Afdelingsnavn eller serviceområde, Websted og e-mail-adresse</b>	<b>Områdekoder, lokale numre og gratisnumre</b>
Anguilla	Generel support	gratisnr.: 800-335-0031
Antigua og Barbuda	Generel support	1-800-805-5924
Argentina (Buenos Aires)	Websted: <a href="http://www.dell.com.ar">www.dell.com.ar</a>	
International adgangskode: 00	E-mail: <a href="mailto:us_latin_services@dell.com">us_latin_services@dell.com</a>	
Landekode: 54	E-mail for stationære og bærbare computere:	
Områdenummer: 11	<a href="mailto:la-techsupport@dell.com">la-techsupport@dell.com</a>	
	E-mail for servere og EMC: <a href="mailto:la_enterprise@dell.com">la_enterprise@dell.com</a>	
	Kundesupport	gratisnr.: 0-800-444-0730
	Teknisk support	gratisnr.: 0-800-444-0733
	Teknisk supportservice	gratisnr.: 0-800-444-0724
	Salg	0-810-444-3355
Aruba	Generel support	gratisnr.: 800-1578
Australien (Sydney)	E-mail (Australien): <a href="mailto:au_tech_support@dell.com">au_tech_support@dell.com</a>	
International adgangskode: 0011	E-mail (New Zealand): <a href="mailto:nz_tech_support@dell.com">nz_tech_support@dell.com</a>	
Landekode: 61		
Områdenummer: 2	Home/Small Business	1-300-655-533
	Government/Business	gratisnr.: 1-800-633-559
	Preferred Accounts Division (PAD)	gratisnr.: 1-800-060-889
	Kundesupport	gratisnr.: 1-800-819-339
	Teknisk support (bærbare og stationære computere)	gratisnr.: 1-300-655-533
	Teknisk support (servere og arbejdsstationer)	gratisnr.: 1-800-733-314
	Erhvervssalg	gratisnr.: 1-800-808-385
	Transaktionssalg	gratisnr.: 1-800-808-312
	Fax	gratisnr.: 1-800-818-341

<b>Land (by) International adgangskode Landekode Områdenummer</b>	<b>Afdelingsnavn eller serviceområde, Websted og e-mail-adresse</b>	<b>Områdekoder, lokale numre og gratisnumre</b>
Bahamas	Generel support	gratisnr.: 1-866-278-6818
Barbados	Generel support	1-800-534-3066
Belgien (Bruxelles) International adgangskode: 00 Landekode: 32 Områdenummer: 2	Websted: <a href="http://support.euro.dell.com">support.euro.dell.com</a> E-mail for fransktalende kunder: <a href="mailto:support.euro.dell.com/be/fr/emaildell/">support.euro.dell.com/be/fr/emaildell/</a> Teknisk support Fax til teknisk support Kundesupport Erhvervssalg Fax Omstilling	02 481 92 88 02 481 92 95 02 713 15 65 02 481 91 00 02 481 92 99 02 481 91 00
Bermuda	Generel support	1-800-342-0671
Bolivia	Generel support	gratisnr.: 800-10-0238
Brasilien International adgangskode: 00 Landekode: 55 Områdenummer: 51	Websted: <a href="http://www.dell.com/br">www.dell.com/br</a> Kundesupport, teknisk support Fax til teknisk support Fax til kundesupport Salg	0800 90 3355 51 481 5470 51 481 5480 0800 90 3390
Brunei Landekode: 673	Teknisk kundesupport (Penang, Malaysia) Kundeservice (Penang, Malaysia) Transaktionssalg (Penang, Malaysia)	604 633 4966 604 633 4949 604 633 4955

<b>Land (by) International adgangskode Landekode Områdenummer</b>	<b>Afdelingsnavn eller serviceområde, Websted og e-mail-adresse</b>	<b>Områdekoder, lokale numre og gratisnumre</b>
Canada (North York, Ontario)	Onlineordrestatus: www.dell.ca/ostatus	
International adgangskode: 011	AutoTech (automatiseret teknisk support)	gratisnr.: 1-800-247-9362
	Kundesupport (salg til Home/Small Business)	gratisnr.: 1-800-847-4096
	Kundesupport (Med./Large Business, Government)	gratisnr.: 1-800-326-9463
	Teknisk support (salg til Home/Small Business)	gratisnr.: 1-800-847-4096
	Teknisk support (Med./Large bus., Government)	gratisnr.: 1-800-387-5757
	Salg (Home/Small Business)	gratisnr.: 1-800-387-5752
	Salg (Med./Large bus., Government)	gratisnr.: 1-800-387-5755
	Salg af reservedele og udvidet service	1 866 440 3355
Caymanøerne	Generel support	1-800-805-7541
Chile (Santiago) Landekode: 56 Områdenummer: 2	Salg, kundesupport og teknisk support	gratisnr.: 1230-020-4823
Colombia	Generel support	980-9-15-3978
Costa Rica	Generel support	0800-012-0435

<b>Land (by) International adgangskode Landekode Områdenummer</b>	<b>Afdelingsnavn eller serviceområde, Websted og e-mail-adresse</b>	<b>Områdekoder, lokale numre og gratisnumre</b>
Danmark (København)	Websted: support.euro.dell.com	
International adgangskode: 00	E-mail: support.euro.dell.com/dk/da/emaildell/	
Landekode: 45	Teknisk support	7023 0182
	Kundesupport (relationer)	7023 0184
	Kundesupport Home/Small Business	3287 5505
	Omstilling (relationer)	3287 1200
	Fax omstilling (relationer)	3287 1201
	Omstilling (Home/Small Business)	3287 5000
	Fax omstilling (Home/Small Business)	3287 5001
De Amerikanske Jomfruøer	Generel support	1-877-673-3355
De Britiske Jomfruøer	Generel support	gratisnr.: 1-866-278-6820
De Nederlandske Antiller	Generel support	001-800-882-1519
Den Dominikanske Republik	Generel support	1-800-148-0530
Dominica	Generel support	gratisnr.: 1-866-278-6821
Ecuador	Generel support	gratisnr.: 999-119
El Salvador	Generel support	01-899-753-0777
Finland (Helsinki)	Websted: support.euro.dell.com	
International adgangskode: 990	E-mail: support.euro.dell.com/fi/fi/emaildell/	
Landekode: 358	Teknisk support	09 253 313 60
Områdenummer: 9	Kundesupport	09 253 313 38
	Fax	09 253 313 99
	Omstilling	09 253 313 00

<b>Land (by) International adgangskode Landekode Områdenummer</b>	<b>Afdelingsnavn eller serviceområde, Websted og e-mail-adresse</b>	<b>Områdekoder, lokale numre og gratisnumre</b>
Frankrig (Paris) (Montpellier) International adgangskode: 00 Landekode: 33 Områdenumre: (1) (4)	Websted: support.euro.dell.com E-mail: support.euro.dell.com/fr/fr/emaildell <b>Home/Small Business</b> Teknisk support Kundesupport Omstilling Omstilling (opkald uden for Frankrig) Salg Fax Fax (opkald uden for Frankrig) <b>Erhverv</b> Teknisk support Kundesupport Omstilling Salg Fax	0825 387 270 0825 823 833 0825 004 700 04 99 75 40 00 0825 004 700 0825 004 701 04 99 75 40 01 0825 004 719 0825 338 339 01 55 94 71 00 01 55 94 71 00 01 55 94 71 01
<b>Grenada</b>	Generel support	gratisnr.: 1-866-540-3355
<b>Guatemala</b>	Generel support	1-800-999-0136
<b>Guyana</b>	Generel support	gratisnr.: 1-877-270-4609

<b>Land (by) International adgangskode Landekode Områdenummer</b>	<b>Afdelingsnavn eller serviceområde, Websted og e-mail-adresse</b>	<b>Områdekoder, lokale numre og gratisnumre</b>
Grækenland International adgangskode: 00 Landekode: 30	Websted: <a href="http://support.euro.dell.com">support.euro.dell.com</a>	
	E-mail: <a href="mailto:support.euro.dell.com/gr/en/emaildell/">support.euro.dell.com/gr/en/emaildell/</a>	
	Teknisk support	00800-44 14 95 18
	Teknisk support - Gold Service	00800-44 14 00 83
	Omstilling	2108129810
	Omstilling for Gold Service	2108129811
	Salg	2108129800
	Fax	2108129812
Hong Kong International adgangskode: 001 Landekode: 852	Websted: <a href="http://support.ap.dell.com">support.ap.dell.com</a>	
	E-mail til teknisk support: <a href="mailto:apsupport@dell.com">apsupport@dell.com</a>	
	Teknisk support (Dimension og Inspiron)	2969 3188
	Teknisk support (OptiPlex, Latitude og Dell Precision)	2969 3191
	Teknisk support (PowerApp™, PowerEdge™, PowerConnect™ og PowerVault™)	2969 3196
	Kundesupport	3416 0910
	Large Corporate Accounts	3416 0907
	Global Customer Programs	3416 0908
	Medium Business Division	3416 0912
	Home and Small Business Division	2969 3105

<b>Land (by) International adgangskode Landekode Områdenummer</b>	<b>Afdelingsnavn eller serviceområde, Websted og e-mail-adresse</b>	<b>Områdekoder, lokale numre og gratisnumre</b>
Indien	Teknisk support	1600 33 8045
	Salg (Large Corporate Accounts)	1600 33 8044
	Salg (Home/Small Business)	1600 33 8046
Irland (Cherrywood) International adgangskode: 16 Landekode: 353 Områdenummer: 1	Websted: support.euro.dell.com	
	E-mail: dell_direct_support@dell.com	
	Teknisk support	1850 543 543
	Teknisk support UK (kun opkald inden for Storbritannien)	0870 908 0800
	Kundesupport Home User	01 204 4014
	Kundesupport Small Business	01 204 4014
	Kundesupport UK (kun opkald inden for Storbritannien)	0870 906 0010
	Kundesupport Corporate	1850 200 982
	Kundesupport Corporate (kun opkald inden for Storbritannien)	0870 907 4499
	Salg i Irland	01 204 4444
	Salg i UK (kun opkald inden for Storbritannien)	0870 907 4000
Fax/Fax vedr. salg	01 204 0103	
Omstilling	01 204 4444	



<b>Land (by) International adgangskode Landekode Områdenummer</b>	<b>Afdelingsnavn eller serviceområde, Websted og e-mail-adresse</b>	<b>Områdekoder, lokale numre og gratisnumre</b>
Italien (Milano)	Websted: support.euro.dell.com	
International adgangskode: 00	E-mail: support.euro.dell.com/it/it/emaildell/	
Landekode: 39	<b>Home/Small Business</b>	
Områdenummer: 02	Teknisk support	02 577 826 90
	Kundesupport	02 696 821 14
	Fax	02 696 821 13
	Omstilling	02 696 821 12
	<b>Erhverv</b>	
	Teknisk support	02 577 826 90
	Kundesupport	02 577 825 55
	Fax	02 575 035 30
	Omstilling	02 577 821
<b>Jamaica</b>	Generel support (kun opkald inden for Jamaica)	1-800-682-3639

<b>Land (by) International adgangskode Landekode Områdenummer</b>	<b>Afdelingsnavn eller serviceområde, Websted og e-mail-adresse</b>	<b>Områdekoder, lokale numre og gratisnumre</b>
Japan (Kawasaki)	Websted: support.jp.dell.com	
International adgangskode: 001	Teknisk support (servere)	gratisnr.: 0120-198-498
Landekode: 81	Teknisk support uden for Japan (servere)	81-44-556-4162
Områdenummer: 44	Teknisk support (Dimension og Inspiron)	gratisnr.: 0120-198-226
	Teknisk support uden for Japan (Dimension og Inspiron)	81-44-520-1435
	Teknisk support (Dell Precision, OptiPlex og Latitude)	gratisnr.: 0120-198-433
	Teknisk support uden for Japan (Dell Precision, OptiPlex og Latitude)	81-44-556-3894
	Teknisk support (PDA'er, projektorer, printere og routere)	gratisnr.: 0120-981-690
	Teknisk support uden for Japan (PDA'er, projektorer, printere og routere)	81-44-556-3468
	Faxbox Service	044-556-3490
	Døgnåben automatiseret ordreservice	044-556-3801
	Kundesupport	044-556-4240
	Business Sales Division (op til 400 medarbejdere)	044-556-1465
	Preferred Accounts Division Sales (over 400 medarbejdere)	044-556-3433
	Large Corporate Accounts Sales (over 3500 medarbejdere)	044-556-3430
	Public Sales (stat, undervisningssektor og sygehussektor)	044-556-1469
	Global Segment Japan	044-556-3469
	Privat bruger	044-556-1760
	Omstilling	044-556-4300

<b>Land (by) International adgangskode Landekode Områdenummer</b>	<b>Afdelingsnavn eller serviceområde, Websted og e-mail-adresse</b>	<b>Områdekoder, lokale numre og gratisnumre</b>
Kina (Xiamen) Landekode: 86 Områdenummer: 592	Websted for teknisk support: <a href="http://support.dell.com.cn">support.dell.com.cn</a> E-mail til teknisk support: <a href="mailto:cn_support@dell.com">cn_support@dell.com</a> E-mail til kundesupport: <a href="mailto:customer_cn@dell.com">customer_cn@dell.com</a>	
	Fax til teknisk support	592 818 1350
	Teknisk support (Dell™ Dimension™ og Inspiron™)	gratisnr.: 800 858 2969
	Teknisk support (OptiPlex™, Latitude™ og Dell Precision™)	gratisnr.: 800 858 0950
	Teknisk support (servere og storage)	gratisnr.: 800 858 0960
	Teknisk support (projektorer, PDA'er, switche, routere osv.)	gratisnr.: 800 858 2920
	Teknisk support (printere)	gratisnr.: 800 858 2311
	Kundesupport	gratisnr.: 800 858 2060
	Fax til kundesupport	592 818 1308
	Home/Small Business	gratisnr.: 800 858 2222
	Preferred Accounts Division	gratisnr.: 800 858 2557
	Large Corporate Accounts GCP	gratisnr.: 800 858 2055
	Large Corporate Accounts Key Accounts	gratisnr.: 800 858 2628
	Large Corporate Accounts North	gratisnr.: 800 858 2999
	Large Corporate Accounts North Government/Education	gratisnr.: 800 858 2955
	Large Corporate Accounts East	gratisnr.: 800 858 2020
	Large Corporate Accounts East Government/Education	gratisnr.: 800 858 2669
	Large Corporate Accounts Queue Team	gratisnr.: 800 858 2572
	Large Corporate Accounts South	gratisnr.: 800 858 2355
	Large Corporate Accounts West	gratisnr.: 800 858 2811
	Large Corporate Accounts Spare Parts	gratisnr.: 800 858 2621

<b>Land (by) International adgangskode Landekode Områdenummer</b>	<b>Afdelingsnavn eller serviceområde, Websted og e-mail-adresse</b>	<b>Områdekoder, lokale numre og gratisnumre</b>
Korea (Seoul) International adgangskode: 001 Landekode: 82 Områdenummer: 2	Teknisk support	gratisnr.: 080-200-3800
	Salg	gratisnr.: 080-200-3600
	Kundeservice (Penang, Malaysia)	604 633 4949
	Fax	2194-6202
	Omstilling	2194-6000
	Teknisk support (elektronikprodukter og tilbehør)	gratisnr.: 080-200-3801
Latinamerika	Teknisk kundesupport (Austin, Texas, USA)	512 728-4093
	Kundeservice (Austin, Texas, USA)	512 728-3619
	Fax (teknisk support og kundeservice) (Austin, Texas, USA)	512 728-3883
	Salg (Austin, Texas, USA)	512 728-4397
	Fax vedr. salg (Austin, Texas, USA)	512 728-4600 eller 512 728-3772
Luxembourg International adgangskode: 00 Landekode: 352	Websted: <a href="http://support.euro.dell.com">support.euro.dell.com</a>	
	E-mail: <a href="mailto:tech_be@dell.com">tech_be@dell.com</a>	
	Teknisk support (Bruxelles, Belgien)	3420808075
	Salg Home/Small Business (Bruxelles, Belgien)	gratisnr.: 080016884
	Erhvervssalg (Bruxelles, Belgien)	02 481 91 00
	Kundesupport (Bruxelles, Belgien)	02 481 91 19
	Fax (Bruxelles, Belgien)	02 481 92 99
Omstilling (Bruxelles, Belgien)	02 481 91 00	
Macao Landekode: 853	Teknisk support	gratisnr.: 0800 105
	Kundeservice (Xiamen, Kina)	34 160 910
	Transaktionssalg (Xiamen, Kina)	29 693 115

<b>Land (by)</b> <b>International</b> <b>adgangskode</b> <b>Landekode</b> <b>Områdenummer</b>	<b>Afdelingsnavn eller serviceområde,</b> <b>Websted og e-mail-adresse</b>	<b>Områdekoder,</b> <b>lokale numre og</b> <b>gratisnumre</b>
Malaysia (Penang) International adgangskode: 00 Landekode: 60 Områdenummer: 4	Websted: support.ap.dell.com  Teknisk support (Dell Precision, OptiPlex og Latitude)  Teknisk support (Dimension, Inspiron samt elektronikprodukter og tilbehør)  Teknisk support (PowerApp, PowerEdge, PowerConnect og PowerVault)  Kundeservice (Penang, Malaysia)  Transaktionssalg  Erhvervssalg	gratisnr.: 1 800 88 0193  gratisnr.: 1 800 88 1306  gratisnr.: 1800 88 1386  04 633 4949  gratisnr.: 1 800 888 202  gratisnr.: 1 800 888 213
Mexico International adgangskode: 00 Landekode: 52	Teknisk kundesupport  Salg  Kundeservice  Primært	001-877-384-8979 eller 001-877-269-3383  50-81-8800 eller 01-800-888-3355  001-877-384-8979 eller 001-877-269-3383  50-81-8800 eller 01-800-888-3355
Montserrat	Generel support	gratisnr.: 1-866-278-6822

<b>Land (by) International adgangskode Landekode Områdenummer</b>	<b>Afdelingsnavn eller serviceområde, Websted og e-mail-adresse</b>	<b>Områdekoder, lokale numre og gratisnumre</b>
Nederlandene (Amsterdam) International adgangskode: 00 Landekode: 31 Områdenummer: 20	Websted: support.euro.dell.com	
	Teknisk support	020 674 45 00
	Fax til teknisk support	020 674 47 66
	Kundesupport Home/Small Business	020 674 42 00
	Kundesupport (relationer)	020 674 4325
	Home/Small Business-salg	020 674 55 00
	Salg (relationer)	020 674 50 00
	Fax til Home/Small Business-salg	020 674 47 75
	Fax vedr. salg (relationer)	020 674 47 50
New Zealand International adgangskode: 00 Landekode: 64	Omstilling	020 674 50 00
	Fax omstilling	020 674 47 50
	E-mail (New Zealand): nz_tech_support@dell.com	
	E-mail (Australien): au_tech_support@dell.com	
	Teknisk support (for stationære og bærbare computere)	gratisnr.: 0800 446 255
	Teknisk support (for servere og arbejdsstationer)	gratisnr.: 0800 443 563
	Home/Small Business	0800 446 255
	Government/Business	0800 444 617
Salg	0800 441 567	
Fax	0800 441 566	

<b>Land (by) International adgangskode Landekode Områdenummer</b>	<b>Afdelingsnavn eller serviceområde, Websted og e-mail-adresse</b>	<b>Områdekoder, lokale numre og gratisnumre</b>
Nicaragua	Generel support	001-800-220-1006
Norge (Lysaker) International adgangskode: 00 Landekode: 47	Websted: <a href="http://support.euro.dell.com">support.euro.dell.com</a> E-mail: <a href="mailto:support.euro.dell.com/no/no/emaildell/">support.euro.dell.com/no/no/emaildell/</a> Teknisk support Kundesupport (relationer) Kundesupport Home/Small Business Omstilling Fax omstilling	671 16882 671 17575 23162298 671 16800 671 16865
Panama	Generel support	001-800-507-0962
Peru	Generel support	0800-50-669
Polen (Warszawa) International adgangskode: 011 Landekode: 48 Områdenummer: 22	Websted: <a href="http://support.euro.dell.com">support.euro.dell.com</a> E-mail: <a href="mailto:pl_support_tech@dell.com">pl_support_tech@dell.com</a> Kundeservice Kundesupport Salg Fax til kundeservice Fax til reception Omstilling	57 95 700 57 95 999 57 95 999 57 95 806 57 95 998 57 95 999

<b>Land (by) International adgangskode Landekode Områdenummer</b>	<b>Afdelingsnavn eller serviceområde, Websted og e-mail-adresse</b>	<b>Områdekoder, lokale numre og gratisnumre</b>
Portugal	Websted: support.euro.dell.com	
International adgangskode: 00 Landekode: 351	E-mail: support.euro.dell.com/pt/en/emaildell/  Teknisk support Kundesupport Salg  Fax	707200149 800 300 413 800 300 410 eller 800 300 411 eller 800 300 412 eller 21 422 07 10 21 424 01 12
<b>Puerto Rico</b>	Generel support	1-800-805-7545
<b>Saint Christopher og Nevis</b>	Generel support	gratisnr.: 1-877-441-4731
<b>Saint Lucia</b>	Generel support	1-800-882-1521
<b>Saint Vincent og Grenadinerne</b>	Generel support	gratisnr.: 1-877-270-4609
<b>Schweiz (Geneve)</b>	Websted: support.euro.dell.com	
International adgangskode: 00 Landekode: 41 Områdenummer: 22	E-mail: Tech_support_central_Europe@dell.com  E-mail for fransktalende HSB- og erhvervs kunder: support.euro.dell.com/ch/fr/emaildell	0844 811 411 0844 822 844 0848 802 202 0848 821 721 022 799 01 90 022 799 01 01



<b>Land (by)</b> <b>International</b> <b>adgangskode Landekode</b> <b>Områdenummer</b>	<b>Afdelingsnavn eller serviceområde,</b> <b>Websted og e-mail-adresse</b>	<b>Områdekoder,</b> <b>lokale numre og</b> <b>gratisnumre</b>
Singapore (Singapore)	Websted: support.ap.dell.com	
International adgangskode: 005 Landekode: 65	Teknisk support (Dimension, Inspiron samt elektronikprodukter og tilbehør)	gratisnr.: 1800 394 7430
	Teknisk support (OptiPlex, Latitude og Dell Precision)	gratisnr.: 1800 394 7488
	Teknisk support (PowerApp, PowerEdge, PowerConnect og PowerVault)	gratisnr.: 1800 394 7478
	Kundeservice (Penang, Malaysia)	604 633 4949
	Transaktionssalg	gratisnr.: 1 800 394 7412
	Erhvervssalg	gratisnr.: 1 800 394 7419
Slovakiet (Prag)	Websted: support.euro.dell.com	
International adgangskode: 00 Landekode: 421	E-mail: czech_dell@dell.com	
	Teknisk support	02 5441 5727
	Kundesupport	420 22537 2707
	Fax	02 5441 8328
	Fax til teknisk support	02 5441 8328
	Omstilling (salg)	02 5441 7585

<b>Land (by) International adgangskode Landekode Områdenummer</b>	<b>Afdelingsnavn eller serviceområde, Websted og e-mail-adresse</b>	<b>Områdekoder, lokale numre og gratisnumre</b>
Spanien (Madrid) International adgangskode: 00 Landekode: 34 Områdenummer: 91	Websted: support.euro.dell.com	
	E-mail: support.euro.dell.com/es/es/emaildell	
	<b>Home/Small Business</b>	
	Teknisk support	902 100 130
	Kundesupport	902 118 540
	Salg	902 118 541
	Omstilling	902 118 541
	Fax	902 118 539
	<b>Erhverv</b>	
	Teknisk support	902 100 130
	Kundesupport	902 115 236
Omstilling	91 722 92 00	
Fax	91 722 95 83	
Sverige (Upplands Väsby) International adgangskode: 00 Landekode: 46 Områdenummer: 8	Websted: support.euro.dell.com	
	E-mail: support.euro.dell.com/se/sv/emaildell	
	Teknisk support	08 590 05 199
	Kundesupport (relationer)	08 590 05 642
	Kundesupport Home/Small Business	08 587 70 527
	EPP-support (Employee Purchase Program)	20 140 14 44
	Fax til teknisk support	08 590 05 594
	Salg	08 590 05 185

<b>Land (by) International adgangskode Landekode Områdenummer</b>	<b>Afdelingsnavn eller serviceområde, Websted og e-mail-adresse</b>	<b>Områdekoder, lokale numre og gratisnumre</b>
Storbritannien (Bracknell) International adgangskode: 00 Landekode: 44 Områdenummer: 1344	Websted: <a href="http://support.euro.dell.com">support.euro.dell.com</a>	
	Websted for kundesupport: <a href="http://support.euro.dell.com/uk/en/ECare/Form/Home.asp">support.euro.dell.com/uk/en/ECare/Form/Home.asp</a>	
	E-mail: <a href="mailto:dell_direct_support@dell.com">dell_direct_support@dell.com</a>	
	Teknisk support (Corporate/Preferred Accounts/PAD [1000+ medarbejdere])	0870 908 0500
	Teknisk support (direkte og generel)	0870 908 0800
	Kundesupport Global Accounts	01344 373 186
	Kundesupport Home/Small Business	0870 906 0010
	Kundesupport erhverv	01344 373 185
	Kundesupport Preferred Accounts (500–5000 medarbejdere)	0870 906 0010
	Kundesupport Central Government	01344 373 193
	Kundesupport Local Government & Education	01344 373 199
	Kundesupport Health	01344 373 194
	Salg Home/Small Business	0870 907 4000
Salg erhverv/offentlig sektor	01344 860 456	
Fax til Home/Small Business	0870 907 4006	
Sydafrika (Johannesburg) International adgangskode: 09/091 Landekode: 27 Områdenummer: 11	Websted: <a href="http://support.euro.dell.com">support.euro.dell.com</a>	
	E-mail: <a href="mailto:dell_zs_support@dell.com">dell_zs_support@dell.com</a>	
	Gold Queue	011 709 7713
	Teknisk support	011 709 7710
	Kundesupport	011 709 7707
	Salg	011 709 7700
	Fax	011 706 0495
Omstilling	011 709 7700	

<b>Land (by) International adgangskode Landekode Områdenummer</b>	<b>Afdelingsnavn eller serviceområde, Websted og e-mail-adresse</b>	<b>Områdekoder, lokale numre og gratisnumre</b>
Sydøstasien	Teknisk kundesupport, kundeservice og salg (Penang, Malaysia)	604 633 4810
Taiwan	Websted: support.ap.dell.com	
International adgangskode: 002 Landekode: 886	E-mail: ap_support@dell.com	
	Teknisk support (OptiPlex, Latitude, Inspiron, Dimension samt elektronikprodukter og tilbehør)	gratisnr.: 00801 86 1011
	Teknisk support (PowerApp, PowerEdge, PowerConnect og PowerVault)	gratisnr.: 00801 60 1256
	Transaktionssalg	gratisnr.: 00801 65 1228
	Erhvervssalg	gratisnr.: 00801 651 227
Thailand	Websted: support.ap.dell.com	
International adgangskode: 001 Landekode: 66	Teknisk support (OptiPlex, Latitude og Dell Precision)	gratisnr.: 1800 0060 07
	Teknisk support (PowerApp, PowerEdge, PowerConnect og PowerVault)	gratisnr.: 1800 0600 09
	Kundeservice (Penang, Malaysia)	604 633 4949
	Erhvervssalg	gratisnr.: 1800 006 009
	Transaktionssalg	gratisnr.: 1800 006 006
Tjekkiet (Prag)	Websted: support.euro.dell.com	
International adgangskode: 00 Landekode: 420	E-mail: czech_dell@dell.com	
	Teknisk support	22537 2727
	Kundesupport	22537 2707
	Fax	22537 2714
	Fax til teknisk support	22537 2728
	Omstilling	22537 2711
Trinidad og Tobago	Generel support	1-800-805-8035
Turks- og Caicosøerne	Generel support	gratisnr.: 1-866-540-3355

<b>Land (by) International adgangskode Landekode Områdenummer</b>	<b>Afdelingsnavn eller serviceområde, Websted og e-mail-adresse</b>	<b>Områdekoder, lokale numre og gratisnumre</b>	
Tyskland (Langen) International adgangskode: 00 Landekode: 49 Områdenummer: 6103	Websted: support.euro.dell.com		
	E-mail: tech_support_central_europe@dell.com		
	Teknisk support	06103 766-7200	
	Kundesupport Home/Small Business	0180-5-224400	
	Global Segment Customer Care	06103 766-9570	
	Kundesupport Preferred Accounts	06103 766-9420	
	Kundesupport Large Accounts	06103 766-9560	
Uruguay	Kundesupport Public Accounts	06103 766-9555	
	Omstilling	06103 766-7000	
	Generel support	gratisnr.: 000-413-598-2521	
	USA (Austin, Texas) International adgangskode: 011 Landekode: 1	Status for automatiserede ordrer	gratisnr.: 1-800-433-9014
		AutoTech (bærbare og stationære computere)	gratisnr.: 1-800-247-9362
		<b>Consumer</b> (Home/Home Office)	
		Teknisk support	gratisnr.: 1-800-624-9896
Kundeservice		gratisnr.: 1-800-624-9897	
Service og support DellNet™		gratisnr.: 1-877-Dellnet (1-877-335-5638)	
EPP-kunder (Employee Purchase Program)		gratisnr.: 1-800-695-8133	
Websted for Financial Services: <a href="http://www.dellfinancialservices.com">www.dellfinancialservices.com</a>			
Financial Services (leasing/lån)		gratisnr.: 1-877-577-3355	
Financial Services (Dell Preferred Accounts [DPA])		gratisnr.: 1-800-283-2210	
<b>Erhverv</b>			
	Kundeservice og teknisk support	gratisnr.: 1-800-822-8965	
	EPP-kunder (Employee Purchase Program)	gratisnr.: 1-800-695-8133	

<b>Land (by) International adgangskode Landekode Områdenummer</b>	<b>Afdelingsnavn eller serviceområde, Websted og e-mail-adresse</b>	<b>Områdekoder, lokale numre og gratisnumre</b>
USA (Austin, Texas) International adgangskode: 011 Landekode: 1 (fortsat)	Teknisk support til printere og projektorer	gratisnr.: 1-877-459-7298
	Offentlig sektor (stat, undervisnings- og sundhedssektor)	
	Kundeservice og teknisk support	gratisnr.: 1-800-456-3355
	EPP-kunder (Employee Purchase Program)	gratisnr.: 1-800-234-1490
	Dell Sales	gratisnr.: 1-800-289-3355 eller gratisnr.: 1-800-879-3355
	Dell Outlet Store (reoverede Dell-computere)	gratisnr.: 1-888-798-7561
	Salg af software og eksterne enheder	gratisnr.: 1-800-671-3355
	Salg reservedele	gratisnr.: 1-800-357-3355
	Extended Service and Warranty Sales	gratisnr.: 1-800-247-4618
	Fax	gratisnr.: 1-800-727-8320
Dell Services for the Deaf, Hard-of- Hearing, or Speech-Impaired	gratisnr.: 1-877- DELLTY (1-877-335-5889)	
Venezuela	Generel support	8001-3605

<b>Land (by) International adgangskode Landekode Områdenummer</b>	<b>Afdelingsnavn eller serviceområde, Websted og e-mail-adresse</b>	<b>Områdekoder, lokale numre og gratisnumre</b>
Østrig (Wien)	Websted: support.euro.dell.com	
International adgangskode: 900	E-mail: tech_support_central_europe@dell.com	
Landekode: 43		
Områdenummer: 1	Home/Small Business-salg	0820 240 530 00
	Fax for Home/Small Business	0820 240 530 49
	Kundesupport Home/Small Business	0820 240 530 14
	Kundesupport Preferred Accounts/Corporate	0820 240 530 16
	Tekniske support Home/Small Business	0820 240 530 14
	Teknisk support Preferred Accounts/Corporate	0660 8779
	Omstilling	0820 240 530 00





# Ordliste

**ANSI-lumen** — En standard for måling af lysstyrke, som bruges til at sammenligne projektorer.

**Baggrundsbelyst** — Betegner en fjernbetjening eller et kontrolpanel på en projektor, hvis knapper og andre betjeningslementer er oplyst.

**Brændvidde** — Afstanden fra en linses yderside til dens fokuseringspunkt.

**Båndbredde** — Antal cyklusser pr. sekund (Hertz), der udtrykker forskellen mellem den nedre og øvre frekvensgrænse for et frekvensområde. Betegner også bredden på et frekvensområde.

**dB** — decibel — En enhed, der bruges til at udtrykke den relative forskel i effekt eller intensitet, som regel mellem to akustiske eller elektriske signaler, der svarer til ti gange logaritmen til forholdet mellem de to niveauer.

**Diagonal skærmstørrelse** — En metode til måling af størrelsen på en skærm eller et projiceret billede. Der måles fra det ene hjørne til det modsatte hjørne. En skærm, der er 3 m høj og 4 m bred, har en diagonal på 5 m. I dette dokument antages det, at diagonalstørrelsen er for det traditionelle 4:3-forhold for et computerbillede som i eksemplet ovenfor.

**DLP** — Digital Light Processing — En refleksionsteknologi til billedvisning, som er udviklet af Texas Instruments og benytter små bevægelige spejle. Lys sendes gennem et farvefilter til DLP-spejlene, som sammensætter RGB-farverne til et billede, der projiceres op på skærmen. Kendes også under betegnelsen DMD.

**DMD** — Digital Micro-mirror Device — Hver DMD-enhed består af tusindvis af mikroskopiske aluminiumsspejle, der er monteret på et skjult beslag og kan vippe.

**DVI** — Digital Visual Interface — Definerer det digitale interface mellem digitale enheder som f.eks. projektorer og pc'er. Enheder, der understøtter DVI, kan forbindes digitalt, så konvertering til analog undgås, og billedet kan leveres uden kvalitetstab.

**Farvetemperatur** — En metode til at måle en lyskildes hvidhed. Metal halid-lamper har en højere temperatur end halogen- og glødelamper.

**Frekvens** — Elektroniske signalers gentagelsesrate i cyklusser pr. sekund. Frekvens måles i hertz (Hz).

**Hz** — Frekvens for et vekslende signal. Se Frekvens.

**Højde-bredde-forhold** — Det mest populære forhold mellem billedets bredde og højde er 4:3 (4 gange 3). Tidlige tv- og computerskærmformater har et højde-bredde-forhold på 4:3, hvilket betyder, at billedets bredde er 4/3 gange højden.

**Komponentvideo** — En metode til levering af kvalitetsvideo i et format, som indeholder alle det oprindelige billedes komponenter. Disse komponenter kaldes luminans og krominans og defineres som 'Y'Pb'Pr' for analog komponent og 'Y'Cb'Cr' for digital komponent. Komponentvideo findes på dvd-afspillere og projektorer.

**Kompression** — En funktion, som sletter opløsningslinjer fra billedet, så det passer til visningsområdet.

**Komprimeret SVGA** — Hvis et billede på 800x600 skal projiceres til en VGA-projektor, skal det oprindelige 800x600-signal komprimeres ned. Dataene viser alle oplysningerne med kun totredjedele af pixelene (307.000 i stedet for 480.000). Det resulterende billede har SVGA-sidestørrelse, men en del af billedkvaliteten er gået tabt. Når du benytter en SVGA-computer, giver VGA-opløsning til en VGA-projektor et bedre resultat.

**Komprimeret SXGA** — Findes på XGA-projektorer, som vha. SXGA-håndtering kan håndtere SXGA-opløsning op til 1280x1024 SXGA.

**Komprimeret XGA** — Findes på SVGA-projektorer, som vha. XGA-håndtering kan håndtere 1024x768 XGA-opløsning.

**Kontrast** — Interval med lyse og mørke værdier i et billede eller forholdet mellem de højeste og laveste værdier. Projektorbranchen bruger to metoder til at måle kontrasten:

- 1 *Fuld til/fuld fra* — måler forholdet mellem et helt hvidt billedes lysstyrke (fuld til) og et helt sort billedes lysstyrke (fuld fra).
- 2 *ANSI* — måler et mønster med 16 skiftevis sorte og hvide firkanter. Den gennemsnitlige lysstyrke fra de hvide firkanter divideres med den gennemsnitlige lysstyrke fra de sorte firkanter for at fastlægge ANSI-kontrasten.

*Fuld til/fuld fra*-kontrasten er altid et større tal end ANSI-kontrasten for samme projektor.

**Laserpegepind** — En lille pegeenhed formet som en pen eller en cigar, der indeholder en lille batteridrevet laser, som kan projicere et lille, lysstærkt (oftest rødt) lyspunkt, der ses meget tydeligt på skærmen.

**Lysstyrke** — Den mængde lys, der udsendes fra en skærm, en projektionsskærm eller en projektionsenhed. En projektors lysstyrke måles i ANSI-lumen.

**Maksimal afstand** — Den afstand fra skærmen, hvor en projektor kan placeres og stadig projicere et billede, der er tilstrækkeligt synligt i et helt mørkelagt lokale.

**Maksimal billedstørrelse** — Det største billede, en projektor kan vise i et mørkelagt lokale. Størrelsen begrænses som regel af optikkens brændvidde.

**Metal halid-lampe** — Den lampetype, der bruges i alle bærbare projektorer i den høje ende og i mange i den mellemste klasse. Disse lamper har typisk en “halvvejslevetid” på 1000-2000 timer. Det vil sige, at de langsomt mister intensitet (lysstyrke), efterhånden som de bruges, og at de ved halvvejspunktet er halvt så lysstærke, som da de var nye. Disse lamper udsender lys med en meget “varm” temperatur, der ligner lyset fra de kviksøvlamper, som bruges til gadebelysning. Deres hvide lys er ekstremt hvidt (med en svag blålig tone) og får det hvide lys fra halogenlamper til at se meget gulligt ud i sammenligning.

**Minimumsafstand** — Den mindste afstand, hvorfra en projektor kan vise et skarpt billede på en skærm.

**Motorzoom** — En zoomlinse, hvor zoom ind og zoom ud styres af en motor, der normalt justeres fra projektorens kontrolpanel og/eller fjernbetjening.

**NTSC** — Standarden i USA for video og tv-transmission.

**PAL** — Standarden i Europa og andre lande for video og tv-transmission. Har en højere opløsning end NTSC.

**RGB** — Red, Green, Blue — Bruges normalt til at beskrive en skærm, der kræver adskilte signaler for hver af de tre farver.

**Sammensat video** — Det kombinerede billedsignal, inklusive lodret og vandret blanking og synkroniseringssignaler.

**SECAM** — Standarden i Frankrig og andre lande for video og tv-transmission. Har en højere opløsning end NTSC.

**Spejlvend billede** — Funktion, der gør det muligt at spejle billedet vandret. Hvis funktionen benyttes i normal projiceringstilstand med projektoren foran skærmen, vises tekst, grafik m.v. bagvendt. Spejlvendingsfunktionen bruges, når projektoren er placeret bag skærmen.

**SVGA** — Super Video Graphics Array — Opløsning med 800 x 600 pixel.

**S-Video** — En videotransmissionsstandard, hvor der benyttes et 4-bens DIN-ministik til at sende videodata over to signalledninger, der kaldes luminans (lysstyrke, Y) og krominans (farve, C). S-Video betegnes også som Y/C.

**SXGA** — Super Ultra Graphics Array — Opløsning med 1280 x 1024 pixel.

Trapezkorrektion — Enhed, som korrigerer et billede, der projiceres skævt (oftest bredere foroven end forned), fordi projektorens vinkel i forhold til skærmen ikke er optimal.

**UXGA** — Ultra Extended Graphics Array — Opløsning med 1600 x 1200 pixel.

**VGA** — Video Graphics Array — Opløsning med 640 x 480 pixel.

**XGA** — Extra Video Graphics Array — Opløsning med 1024 x 768 pixel.

**Zoomforhold** — Forholdet mellem det største og mindste billede, en linse kan projicere fra en fast afstand. Et zoomforhold på 1,4:1 betyder f.eks., at et billede på 2,5 m uden zoom vil være på 3,5 m med fuld zoom.

**Zoomlinse** — Linse med en variabel brændvidde, der giver brugeren mulighed for at rykke synsfeltet tættere på eller længere væk og derved gøre billedet større eller mindre.

# Indeks

## D

Dell  
kontakt til, 601

## F

Fejlfinding, 591  
fjernbetjening, 593  
kontakt Dell, 591  
Fjernbetjening, 572, 584

## J

Justering af det projicerede billede, 580  
Justering af projektorens højde, 580  
sænke projektoren  
Elevatorfod, 580  
Elevatorknap, 580  
Hjul til  
hældningsjustering, 580  
Justering af det projicerede billedes størrelse, 594  
Justering af projektorens zoom og fokus, 582  
Fokusring, 582  
Zoomgreb, 582

## K

Kontrolpanel, 583

## O

On-Screen Display, 585  
All Images, 586  
Degamma, 587  
White Intensity, 587  
Audio, 587  
Computer Image, 590  
Frequency, 590  
Tracking, 590  
Language, 589  
Management, 588  
Video Image, 590

## P

Primær enhed, 572  
Elevatorknap, 572  
Fokusring, 572  
Kontrolpanel, 572  
Linse, 572  
Zoomgreb, 572

## S

- Signaler på RS232-ben
  - RS232-protokol, 597
  - Kommunikationsindstillinger, 597
  - Kontrolkommandosyntaks, 597
  - Liste over kontrolkommandoer, 598
- Specifikationer
  - Antal pixel, 595
  - Ensartethed, 595
  - Farvehjuls hastighed, 595
  - Farver, der kan vises, 595
  - H. Frekvens, 595
  - I/O-stik, 596
  - Kompatibilitetstilstande, 599
  - Kontrast, 595
  - Lampe, 595
  - Lyd, 595
  - Lysstyrke, 595
  - Lysventil, 595
  - Miljø, 596
  - Mål, 596
  - Projektionsafstand, 595
  - Projektionslinse, 595
  - Projektionsskærmstørrelse, 595
  - Reglementer, 596
  - Signaler på RS232-ben, 597
  - Strømforbrug, 595
  - Strømforsyning, 595
  - Støj, 596
  - V. Frekvens, 595
  - Videokompatibilitet, 595
  - Vægt, 596

## support

- kontakt til Dell, 601

## T

- Tilslutning af projektoren
  - D-sub til D-sub-kabel, 574
  - D-sub til HDTV-komponentkabel, 575
  - Installation med RS232-fjernbetjening med ledning, 576
  - Professionelle installationsmuligheder, 576
  - RS232-kabel, 576-577
  - RS232-styringsenhed (særskilt produkt), 577
  - Sammensat video-kabel, 576
  - Strømkabel, 574-577
  - S-Videokabel, 575
  - Til computer, 574
  - Tilslutning med RS232-styringsenhed (særskilt produkt), 577
  - Tilslutning til pc, 576
  - Tilslutning vha. komponentkabel, 575
  - Tilslutning vha. sammensat video-kabel, 576
  - USB til USB-kabel, 574
- Tilslutningsporte
  - Infrarød modtager, 573
  - RS232-stik, 573
  - Sammensat video-stik, 573
  - Stik til lydinput, 573
  - S-Videostik, 573

USB-stik, 573

VGA-indgang  
(D-sub-stik), 573

VGA-udgang  
(skærmoverførsel), 573

Tænd/sluk projektoren

Sluk projektoren, 579

Tænd projektoren, 579

## **U**

Udskiftning af lampe, 594





# Dell™ 1100MP-projektori

## Paketin sisältö (jatkoa)

# Huomautukset, laitteistovaroitukset ja varoitukset



**HUOMAUTUS:** Huomautukset ovat tärkeitä tietoja, joiden avulla voit käyttää projektoria entistä paremmin.



**LAITTEISTOVAROITUS:** Laitteistovaroitukset ovat varoituksia tilanteista, joissa laitteisto voi vahingoittua tai joissa tietoja voidaan menettää. Niissä kerrotaan myös, miten nämä tilanteet voidaan välttää.



**VAROITUS:** Varoituksissa kerrotaan tilanteista, joihin saattaa liittyä omaisuusvahinkojen, loukkaantumisen tai kuoleman vaara.

---

Tämän asiakirjan tiedot voivat muuttua ilman erillistä ilmoitusta.

© 2006 Dell Inc. Kaikki oikeudet pidätetään.

Tämän tekstin kaikenlainen kopioiminen ilman Dell Inc:n kirjallista lupaa on ehdottomasti kielletty.

Tekstissä käytetyt tavamerkit *Dell* ja *DELL*-logo ovat Dell, Inc:n tavaramerkkejä; *DLP* ja *Texas Instruments* ovat Texas Instruments Corporationin tavaramerkkejä; *Microsoft* ja *Windows* ovat Microsoft Corporationin rekisteröityjä tavaramerkkejä; *Macintosh* on Apple Computer, Inc:n rekisteröity tavaramerkki.

Muut tekstissä mahdollisesti käytetyt tavamerkit ja tuotenimet viittaavat joko merkkien nimien haltijoihin tai näiden tuotteisiin. Dell Inc. kieltää omistusoikeutensa muihin kuin omiin tavaramerkkeihinsä ja tuotenimiinsä.

Rajoitukset ja vastuiden kiistäminen

Tämän asiakirjan sisältämät tiedot, mukaan lukien kaikki ohjeet, varoitukset sekä ilmoitukset hyväksytyistä standardeista ja sertifiointeista, perustuvat Dellin laitevalmistajalta saamiin tietoihin, eikä Dell ole tarkistanut tai testannut niitä erikseen. Dell kiistää kaikki näihin tietoihin mahdollisesti liittyviä virheitä koskevat vastuut.

Kaikki tässä asiakirjassa kuvattujen osien ominaisuuksia, suorituskykyä, nopeuksia tai niiden edellytyksiä tai vaatimuksia koskevat tiedot ovat peräisin laitevalmistajalta, ei Delliltä. Dell nimenomaisesti kiistää olevansa vastuussa tällaisten tietojen tarkkuudesta, täydellisyydestä tai oikeellisuudesta.

# Sisällysluettelo

<b>1</b>	<b>Dell™-projektor</b>	
	Tietoja projektorista . . . . .	638
<b>2</b>	<b>Projektorin liittäminen</b>	
	<b>Liittäminen tietokoneeseen . . . . .</b>	<b>640</b>
	<b>DVD-soittimen, digisovittimen, videonauhurin tai television liittäminen . . . . .</b>	<b>640</b>
	Liittäminen komponenttikaapelin avulla . . . . .	640
	Liittäminen S-videokaapelin avulla . . . . .	641
	Liittäminen komposiittikaapelin avulla . . . . .	641
	<b>Liittäminen langalliseen RS232-kaukosäätimeen . . . . .</b>	<b>641</b>
	Liittäminen tietokoneeseen . . . . .	642
	Liittäminen kaupallisen RS232-ohjausyksikön avulla . . . . .	642
<b>3</b>	<b>Projektorin käyttäminen</b>	
	<b>Virran kytkeminen projektoriin . . . . .</b>	<b>643</b>
	<b>Virran katkaiseminen projektorista . . . . .</b>	<b>643</b>
	<b>Heijastetun kuvan säätäminen . . . . .</b>	<b>644</b>
	Projektorin kallistuskulman suurentaminen . . . . .	644
	Projektorin kallistuskulman pienentäminen . . . . .	644

<b>Heijastettavan kuvan koon muuttaminen . . . . .</b>	<b>645</b>
<b>Projektorin zoomauksen ja tarkennuksen säättäminen . . . . .</b>	<b>646</b>
<b>Ohjauspaneelin käyttäminen . . . . .</b>	<b>647</b>
<b>Kaukosäätimen käyttäminen . . . . .</b>	<b>648</b>
<b>Näyttövalikon käyttäminen . . . . .</b>	<b>650</b>
Päävalikko . . . . .	650
All Images -valikko . . . . .	651
Audio-valikko . . . . .	652
Management-valikko . . . . .	652
Language-valikko . . . . .	654
Factory Reset -valikko . . . . .	654
Computer Image -valikko . . . . .	655
Video Image -valikko . . . . .	656

## **4 Projektorin vianmääritys**

<b>Lampun vaihtaminen . . . . .</b>	<b>660</b>
-------------------------------------	------------

## **5 Tekniset tiedot**

## **6 Dellin yhteystiedot**

## **7 Sanasto**

# Dell™ -projektorori

Projektorin mukana toimitetaan seuraavat osat. Tarkista, että paketti sisältää kaikki osat. Jos osia puuttuu, ota yhteyttä Delliin.

---

## Paketin sisältö

---

Virtajohto (1,8 m)

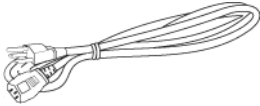

VGA-kaapeli (D-sub–D-sub) (1,8 m)

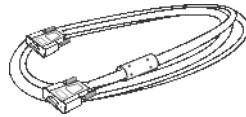

S-videokaapeli (2,0 m)



USB-kaapeli (1,8 m)



Komposiittikaapeli (1,8 m)



VGA-komponenttikaapeli (1,8 m)

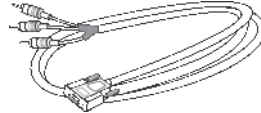

RCA-äänikaapeli (1,8 m)



Mininasta-mininastakaapeli (1,8 m)

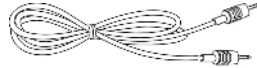

**HUOMAUTUS:** Kaapelien pituudet koskevat vain Pohjois- ja Etelä-Amerikkaa.

---

**Paketin sisältö (jatkuu)**

---

Kaukosäädin



Paristot

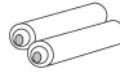

Kantolaukku



Ohjeet

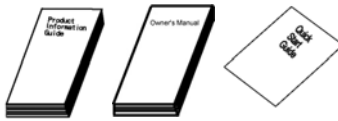

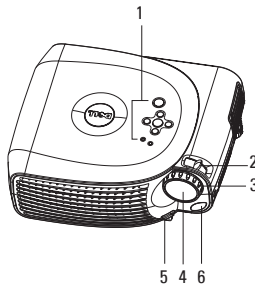

---

**Tietoja projektorista**

1	Ohjauspaneeli
2	Zoomausnuppi
3	Tarkennusrengas
4	Linssi
5	Kallistuspainike
6	Kaukosäädinsensori

# 2

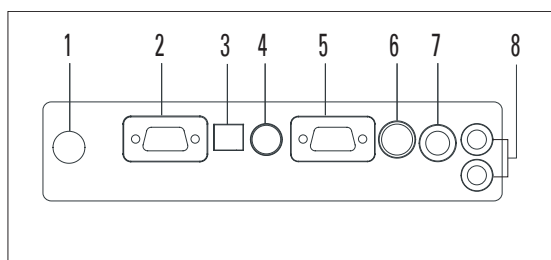
## Projektorin liittäminen



1	Infrapunavastaanotin
2	VGA-lähtö (näytön silmukointi)
3	USB-liitin
4	RS232-liitin
5	VGA-tuloliitin (D-sub)
6	S-videoliitin
7	Komposiittivideoliitin
8	Äänen tuloliitin

## Liittäminen tietokoneeseen

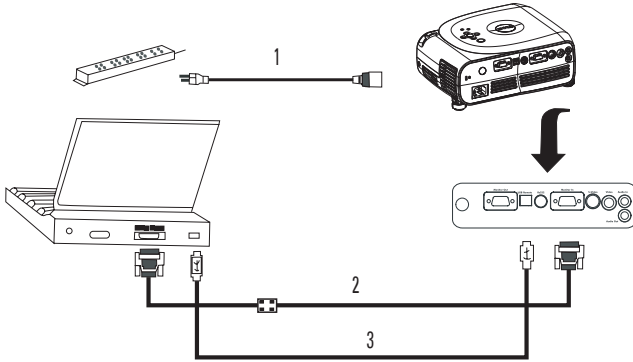

1	Virtajohto
2	VGA-VGA-kaapeli
3	USB-USB-kaapeli



**HUOMAUTUS:** Kaukosäätimen edellinen sivu- ja seuraava sivu -toimintojen käyttäminen edellyttää, että USB-kaapeli on liitetty.

## DVD-soittimen, digisovittimen, videonauhurin tai television liittäminen

Liittäminen komponenttikaapelin avulla

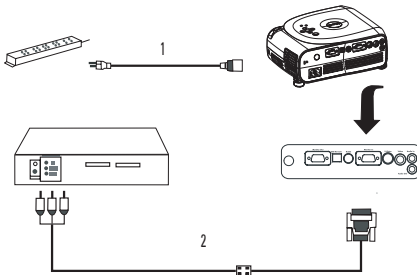

1	Virtajohto
2	D-sub-HDTV-komponentti-kaapeli



## Liittäminen S-videokaapelin avulla

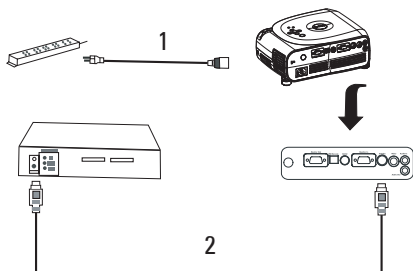

1	Virtajohto
2	S-videokaapeli

## Liittäminen komposiittikaapelin avulla

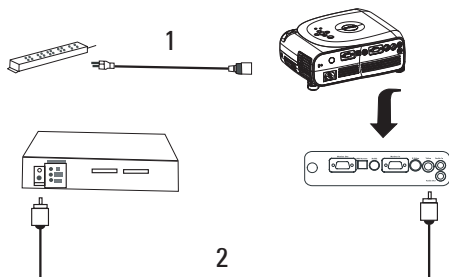

1	Virtajohto
2	Komposiittivideokaapeli

## Liittäminen langalliseen RS232-kaukosäätimeen



**HUOMAUTUS:** Dell ei toimita RS232-kaapelia. Hanki kaapeli ja RS232-kaukosäätimen ohjelmisto ottamalla yhteyttä ammattiasentajaan.

## Liittäminen tietokoneeseen

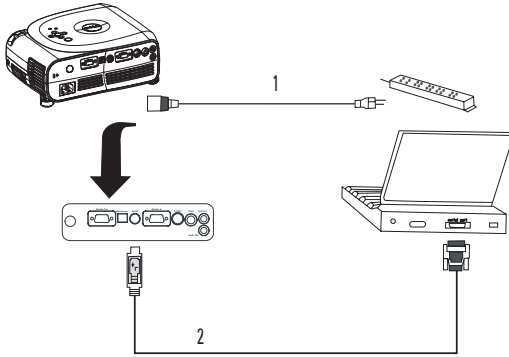

1	Virtajohto
2	RS232-kaapeli

## Liittäminen kaupallisen RS232-ohjausyksikön avulla

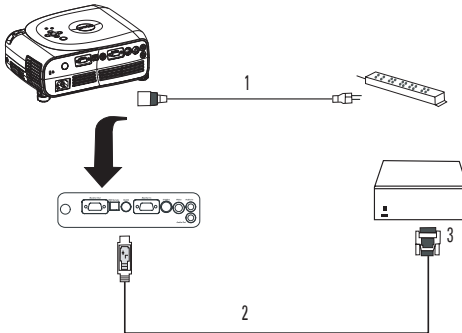

1	Virtajohto
2	RS232-kaapeli
3	Kaupallinen RS232-ohjausyksikkö

# Projektorin käyttäminen

## Virran kytkeminen projektoriin

 **HUOMAUTUS:** Kytke virta projektoriin ennen virran kytkemistä lähteeseen. Power-painike vilkkuu vihreänä, kunnes sitä painetaan.

- 1 Poista linssin suojus.
- 2 Kiinnitä virtajohto ja tarvittavat kaapelit. Lisätietoja projektorin liittämisestä on kohdassa ”Projektorin liittäminen” sivulla 639.
- 3 Paina Power-painiketta (tietoja Power-painikkeen sijainnista on kohdassa ”Tietoja projektorista” sivulla 638). Dell-logo näkyy näytössä 30 sekunnin ajan.
- 4 Kytke virta lähteeseen (esim. tietokoneeseen tai DVD-soittimeen). Projektori tunnistaa lähteen automaattisesti.

 **HUOMAUTUS:** Anna projektorin etsiä lähettä jonkin aikaa.

Jos näkyviin tulee ”Searching...”-sanoma, tarkista, että kaikki kaapelit on kiinnitetty oikein.

Jos projektoriin on liitetty useita lähteitä, valitse haluamasi lähde painamalla ohjauspaneelin tai kaukosäätimen Source-painiketta.

## Virran katkaiseminen projektorista

 **LAITTEISTOVAROITUS:** Älä irrota projektorin virtajohtoa, ennen kuin laite on sammutettu oikein seuraavassa esitetyn mukaisesti.

- 1 Paina Power-painiketta.
- 2 Paina Power-painiketta uudelleen. Tuulettimet jatkavat toimintaansa 90 sekunnin ajan.
- 3 Irrota virtajohto virtalähteestä ja projektorista.

 **HUOMAUTUS:** Jos painat Power-painiketta projektorin ollessa vielä toiminnassa, näkyviin tulee seuraava sanoma:  
”Ⓞ Press Power button to Turn Off Projector. Projector must cool down for 90 seconds before unplugging or restarting.” Sanoma poistuu näkyvistä viiden sekunnin kuluttua tai silloin, kun painat jotakin ohjauspaneelin painiketta.

# Heijastetun kuvan säätäminen

## Projektorin kallistuskulman suurentaminen

- 1 Paina kallistuspainiketta.
- 2 Nosta projektoria, kunnes kallistuskulma on riittävä, ja vapauta sitten painike, jolloin tukijalka lukittuu paikoilleen.
- 3 Voit hienosäätää kallistuskulmaa käyttämällä kallistuksen säätöpyörää. Tarvittaessa voit käyttää myös projektorin sivuissa olevia kallistuspainikkeita, joiden avulla voit kohottaa projektorin takaosaa.

## Projektorin kallistuskulman pienentäminen

- 1 Paina kallistuspainiketta.
- 2 Laske projektoria alaspäin ja vapauta sitten painike, jolloin tukijalka lukittuu paikoilleen.

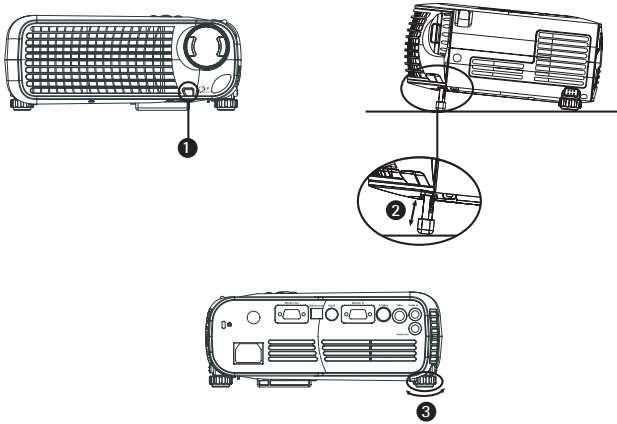

1	Kallistuspainike
2	Tukijalka
3	Kallistuksen säätöpyörä

# Heijastettavan kuvan koon muuttaminen

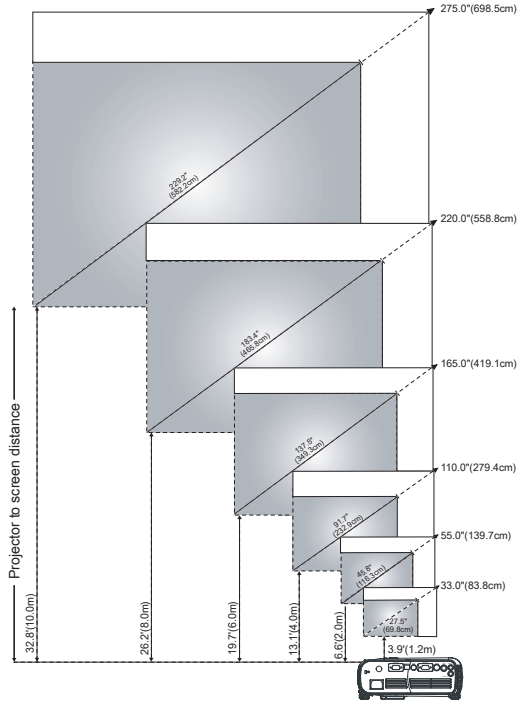

Näyttö (lävistäjä)	Enint.	83,8 cm	139,7 cm	279,4 cm	419,1 cm	558,8 cm	698,5 cm
	Vähint.	69,8 cm	116,3 cm	232,9 cm	349,3 cm	465,8 cm	582,2 cm
Näytön koko	Enint. (L x K)	26,4 x 19,8"	44,0 x 33,0"	88,0" x 66,0"	132,0" x 99,0"	176,0" x 132,0"	220,0" x 165,0"
		67,1 x 50,3 cm	111,8 x 83,8 cm	223,5 x 167,6 cm	335,3 x 251,5 cm	447,0 x 335,3 cm	558,8 x 419,1 cm
	Vähint. (L x K)	22,0 x 16,5"	36,7 x 27,5"	73,3 x 55,0"	110,0 x 82,5"	146,7 x 110,0"	183,4 x 137,5"
		55,9 x 41,9 cm	93,2 x 69,8 cm	186,2 x 139,7 cm	279,4 x 209,6 cm	372,6 x 279,4 cm	465,8 x 349,3 cm
Etäisyys		1,2 m	2,0 m	4,0 m	6,0 m	8,0 m	10,0 m
*Tämä taulukko on viitteellinen.							

## Projektorin zoomauksen ja tarkennuksen säätäminen



**VAROITUS:** Jotta välttyisit vahingoittamasta projektoria, tarkista, että zoomauslinssi ja tukijalka ovat sisäänvedettyinä, ennen kuin siirrät projektoria tai asetat sen kantolaukkuun.

- 1 Zoomaa kuvaa pienemmäksi tai suuremmaksi kiertämällä zoomausnuppia.
- 2 Kierrä tarkennusrengasta, kunnes kuva on tarkka. Projektorin tarkennusväli on 1,2–10 m.

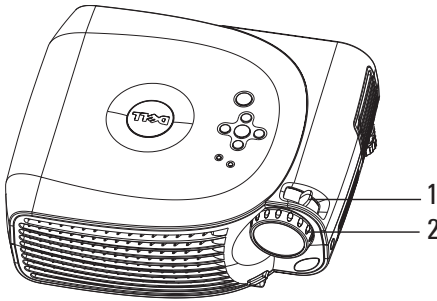

1	Zoomausnappi
2	Tarkennusrengas

# Ohjauspaneelin käyttäminen

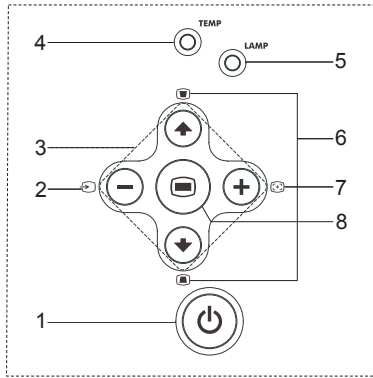

1 Virta	Kytke projektoriin virta tai katkaise projektorista virta tätä painiketta painamalla. Lisätietoja on kohdissa "Virran kytkeminen projektoriin" sivulla 643 ja "Virran katkaiseminen projektorista" sivulla 643.
2 Lähde	Valitse tätä painiketta painamalla lähteeksi Analog RGB, Composite, Component-i, S-video tai Analog YPbPr, jos projektoriin on liitetty useita lähteitä.
3 Neljä suuntanäppäintä	Siirry näyttövalikon välilehdissä suuntanäppäimiä  painamalla.
4 TEMP-varoitusvalo	<ul style="list-style-type: none"><li>• Jos Temp-valo palaa tasaisesti oranssina, projektori on ylikuumennut. Näyttö sammuu tällöin automaattisesti. Kytke näyttöön virta vasta, kun projektori on jäähtynyt. Jos ongelma toistuu, ota yhteyttä Delliin.</li><li>• Jos Temp-valo vilkkuu oranssina, projektorin tuulettimessa on ilmennyt vika ja projektorin virta katkeaa automaattisesti. Jos ongelma toistuu, ota yhteyttä Delliin.</li></ul>
5 LAMP-varoitusvalo	Jos Lamp-valo palaa tasaisesti oranssina, vaihda lamppu uuteen.
6 Trapetsivääristymän korjaus	Jos kuvan reunat eivät ole samansuuntaiset heijastuspinnan reunojen kanssa, kuva ei näy suorakulmion muotoisena. Korjaa projektorin kallistuksesta aiheutuva kuvan vääristymä painamalla tätä ( $\pm 16$ astetta).

7	Synkronointi	Synkronoi projektori ja tulolähde painamalla tätä. <b>Synkronointi</b> ei toimi, jos näyttövalikko on käytössä.
8	Valikko	Ota näyttövalikko käyttöön painamalla tätä. Siirry näyttövalikossa käyttämällä suuntanäppäimiä ja Menu-painiketta.

## Kaukosäätimen käyttäminen

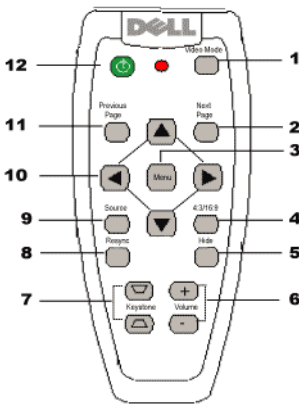





1	Video Mode	Tuo nykyinen näyttötila näkyviin painamalla tätä painiketta kerran. Painamalla painiketta uudelleen voit siirtyä <b>PC-</b> , <b>Movie-</b> , <b>sRGB-</b> ja <b>User</b> -tilojen välillä.
2	Next Page	Siirry seuraavalle sivulle painamalla tätä.
		 <b>HUOMAUTUS:</b> Jotta tämä toiminto toimisi, USB-kaapelin on oltava kiinnitettyinä.
3	Menu	Ota näyttövalikko käyttöön painamalla tätä. Siirry näyttövalikossa käyttämällä suuntanäppäimiä ja Menu-painiketta.
4	4:3/16:9	Vaihda kuvasuhde painamalla tätä painiketta: 1:1, 16:9, 4:3.











5	Hide	Piilota kuva painamalla tätä painiketta kerran ja tuo se uudelleen näkyviin painamalla painiketta uudelleen.
6	Volume +/-	Suurena (+) tai pienennä (-) äänenvoimakkuutta tai siirry näyttövalikon välilehtien välillä.
7	Keystone	Jos kuvan reunat eivät ole samansuuntaiset heijastuspinnan reunojen kanssa, kuva ei näy suorakulmion muotoisena. Korjaa projektorin kallistuksesta aiheutuva kuvan vääristymä painamalla tätä ( $\pm 16$ astetta).
8	Resync	Synkronoi projektori ja tulolähde painamalla tätä. <b>Synkronointi</b> ei toimi, jos näyttövalikko on käytössä.
9	Source	Valitse tätä painiketta painamalla lähteeksi Analog RGB, Composite, Component-i, S-video tai Analog YPbPr, jos projektoriin on liitetty useita lähteitä.
10	Suuntanäppäimet	Valitse näyttövalikon kohteita käyttämällä näppäimiä ▲ ja ▼ ja säädä asetuksia käyttämällä näppäimiä ◀ ja ▶.
11	Previous Page	Siirry edelliselle sivulle painamalla tätä.
		 <b>HUOMAUTUS:</b> Jotta tämä toiminto toimisi, USB-kaapelin on oltava kiinnitettynä.
12	Power	Kytke projektoriin virta tai katkaise projektorista virta tätä painiketta painamalla. Lisätietoja on kohdissa ”Virran kytkeminen projektoriin” sivulla 643 ja ”Virran katkaiseminen projektorista” sivulla 643.

## Näyttövalikon käyttäminen

Projektorissa on monikielinen näyttövalikko, jonka voit tuoda näyttöön, vaikka lähdettä ei olisi liitetty.

Voit siirtyä välilehtien välillä painamalla päävalikossa ohjauspaneelin - ja -painikkeita tai kaukosäätimen - ja -painikkeita. Voit valita alivalikon painamalla ohjauspaneelin -painiketta tai kaukosäätimen Menu-painiketta.

Voit tehdä valintoja alivalikoissa painamalla päävalikossa ohjauspaneelin - ja -painikkeita tai kaukosäätimen - ja -painikkeita. Kun kohde on valittu, sen väri muuttuu tummanharmaaksi. Voit säätää asetuksia käyttämällä ohjauspaneelin - ja -painikkeita tai kaukosäätimen - ja -painikkeita.

Voit poistua näyttövalikosta siirtymällä Exit-välilehteen ja painamalla ohjauspaneelin -painiketta tai kaukosäätimen Menu-painiketta.

### Päävalikko

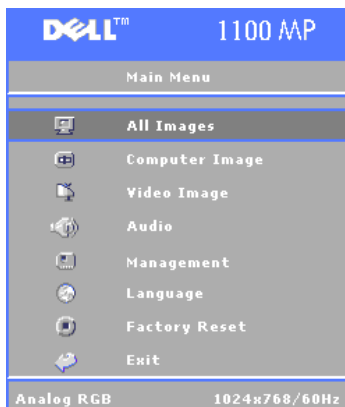

## All Images -valikko

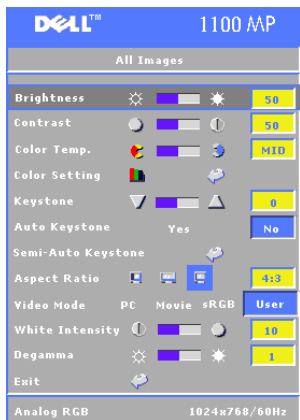

**BRIGHTNESS**—Voit säätää kuvan kirkkautta käyttämällä ohjauspaneelin  $\ominus$ - ja  $\oplus$ -painikkeita tai kaukosäätimen  $\blacktriangleleft$ - ja  $\blacktriangleright$ -painikkeita.

**CONTRAST**—Voit määrittää kuvan kirkkaimman ja tummimman kohdan välisen eron käyttämällä ohjauspaneelin  $\ominus$ - ja  $\oplus$ -painikkeita tai kaukosäätimen  $\blacktriangleleft$ - ja  $\blacktriangleright$ -painikkeita. Kontrastin säätäminen muuttaa kuvan sisältämän mustan ja valkoisen määrää.

**COLOR TEMP**—Säädä värilämpötila. Mitä korkeampi lämpötila, sitä sinisempänä näyttö näkyy. Mitä matalampi lämpötila, sitä punaisempänä näyttö näkyy.

User mode -tilassa Color Setting -valikon arvoja voidaan muuttaa.

**COLOR SETTING**—Säädä punaisen, vihreän ja sinisen määrää manuaalisesti.

**KEYSTONE**—Korjaa projektorin kallistuksesta aiheutuva kuvan vääristymä ( $\pm 16$  astetta).

**AUTO KEYSTONE**—Ota käyttöön projektorin kallistuksesta aiheutuvan kuvan pystysuuntaisen vääristymän automaattinen korjaus valitsemalla **Yes**. Voit korjata vääristymän manuaalisesti painamalla ohjauspaneelin  $\oplus$ -painiketta tai kaukosäätimen Menu-painiketta.

**SEM-AUTO KEYSTONE**—Paina ohjauspaneelin  $\oplus$ -painiketta tai kaukosäätimen Menu-painiketta, *Auto Keystone* -toiminto käynnistyy yhden kerran.

**ASPECT RATIO**—Määritä, millaisena kuva näkyy, valitsemalla kuvasuhde.

- 1:1 – Lähde näkyy ilman skaalausta.

Käytä 1:1-kuvasuhdetta, jos käytät jotakin seuraavista:

- VGA-kaapelia, ja tietokoneen tarkkuus on pienempi kuin XGA (1 024 x 768)
- Komponenttikaapelia (576p/480i/480p)
- S-videokaapelia
- Komposiittikaapelia

- 16:9 – Lähde skaalataan näytön leveyteen sopivaksi.

- 4:3 – Lähde skaalataan näyttöön sopivaksi.

Käytä 16:9- tai 4:3-kuvasuhdetta, jos käytät jotakin seuraavista:

- Tietokonetta, jossa tarkkuus on suurempi kuin XGA
- Komponenttikaapelia (1080i tai 720p)

**VIDEO MODE**—Valitse tila sen mukaan, missä tilassa kuva näkyy laadukkaimpana kussakin projektorin käyttötilanteessa: **Movie**, **PC**, **sRGB** (näyttää värit automaattisesti tarkkoina) tai **User** (määritä haluamasi asetukset). Jos säädät **White Intensity**-tai **Degamma**-asetuksia, projektori vaihtaa automaattisesti tilaksi **User**.

**WHITE INTENSITY**—Valitsemalla 0 saat käyttöön eniten värejä ja valitsemalla 10 saat mahdollisimman kirkkaan kuvan.

**DEGAMMA**—Säädä näytön väriominaisuuksia valitsemalla arvo väliltä 1 ja 6. Oletusarvo on 0.

## Audio-valikko

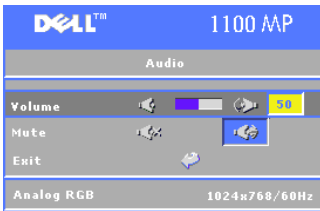

**VOLUME**—Voit pienentää äänenvoimakkuutta painamalla ohjauspaneelin  $\ominus$ -painiketta tai kaukosäätimen miinuspainiketta (-) ja suurentaa äänenvoimakkuutta painamalla ohjauspaneelin  $\oplus$ -painiketta tai kaukosäätimen pluspainiketta (+).

**MUTE**—Voit mykistää äänen.

## Management-valikko

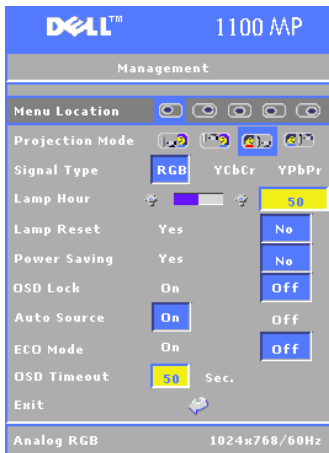

**MENU LOCATION**—Valitse, missä kohdassa haluat näyttövalikon näkyvän näytössä.

**PROJECTION MODE**—Valitse, kuinka kuva näkyy:

- Heijastus edestä – työpöytä (oletus).
- Heijastus takaa – työpöytä. Projektori kääntää kuvan peilikuvaksi niin, että sen voi heijastaa läpinäkyvän heijastuspinnan takaa.
- Heijastus edestä – kattokiinnitys. Projektori kääntää kuvan ylösalaisin, jolloin sen voi heijastaa kattoon kiinnitetystä projektorilla.
- Heijastus takaa – kattokiinnitys. Projektori kääntää kuvan sekä peilikuvaksi että ylösalaisin. Voit heijastaa kuvan läpinäkyvän heijastuspinnan takaa kattoon kiinnitetystä projektorilla.

**SIGNAL TYPE**—Valitse signaalin tyyppi (RGB, YCbCr tai YPbPr) manuaalisesti.

**LAMP HOUR**—Näyttää lampun käyttöajan tunteina edellisestä nollauksesta.

**LAMP RESET**—Kun olet asentanut uuden lampun, nollaa lampun laskuri valitsemalla **Yes**.

**POWER SAVING**—Aseta virransäästön viive valitsemalla **Yes**. Viive on ajanjakso, jonka projektori odottaa käynnissä, vaikka se ei saa signaalia. Tämän ajanjakson umpeuduttua projektori siirtyy virransäästötilaan ja sammuttaa lampun. Projektori käynnistyy uudelleen, kun se havaitsee signaalin tai silloin, kun painat **Power**-painiketta. Kahden tunnin kuluttua projektorista kytkeytyy virta, ja sen uudelleenkäynnistämiseksi on painettava **Power**-painiketta.

**OSD Lock**—Ota käyttöön näyttövalikon piilottava **OSD Lock** valitsemalla **Yes**. (Voit piilottaa näyttövalikon myös painamalla ohjauspaneelin -painiketta tai kaukosäätimen Menu-painiketta 15 sekunnin ajan.)





**AUTO SOURCE**—Valitse **On** (oletus), jos haluat, että projektori havaitsee tulosignaalit automaattisesti. Kun projektorissa on virta ja painat **Source**, projektori etsii automaattisesti seuraavan käytettävissä olevan tulosignaalin. Valitse **Off**, jos haluat lukita käyttöön nykyisen tulosignaalin. Kun valittuna on **Off** ja painat **Source**, voit valita, mitä tulosignaalia haluat käyttää.

**ECO MODE**—Valitse **On**, jos haluat käyttää projektoria virransäästötilassa (150 watin teholla). Virransäästökäytössä lampun käyttöikä saattaa olla tavallista pidempi, projektorin ääni saattaa olla tavallista hiljaisempi ja kuva saattaa näkyä tavallista himmeämpänä näytössä. Valitse **Off**, jos haluat käyttää virrankulutuksen normaalitilaa (200 wattia).

**OSD Lock** —Tämän toiminnon avulla voit määrittää, kuinka kauan näyttövalikko pysyy aktiivisena käyttämättömyysaikana.

## Language-valikko



Voit valita haluamasi näyttövalikon kielen painamalla ohjauspaneelin - ja -painikkeita tai kaukosäätimen - ja -painikkeita.

Vahvista kielivalinta painamalla ohjauspaneelin -painiketta tai kaukosäätimen Menu-painiketta.

## Factory Reset -valikko

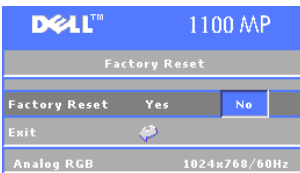

Voit palauttaa projektorin tehdasasetukset valitsemalla **Yes**. Palautettavia asetuksia ovat sekä tietokonekuvan että videokuvan asetukset.

## Computer Image -valikko



**HUOMAUTUS:** Tämä valikko on käytettävissä vain, kun projektori on liitetty tietokoneeseen.

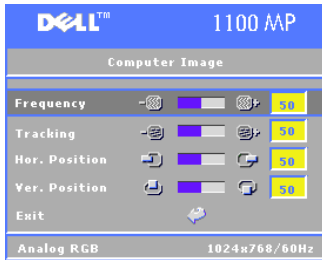

**FREQUENCY**—Muuta näyttötietojen kellotaajuus vastaamaan tietokoneesi grafiikkakortin taajuutta. Jos näet pystysuoria vilkkuvia palkkeja, yritä poistaa palkit näkyvistä käyttämällä Frequency-säädintä. Tällä säätimellä ei voi tehdä hienosäätöjä.

**TRACKING**—Synkronoi näyttösignaali grafiikkakortin kanssa. Jos kuva näkyy epävakaana tai vilkkuu, yritä korjata ongelma käyttämällä Tracking-säädintä. Tällä säädin on tarkoitettu hienosäätöön.



**HUOMAUTUS:** Käytä ensin Frequency-säädintä ja sitten Tracking-säädintä.

**HOR. POSITION**—Voit siirtää kuvaa vaakasuunnassa vasemmalle painamalla ohjauspaneelin -painiketta tai kaukosäätimen -painiketta ja oikealle painamalla ohjauspaneelin -painiketta tai kaukosäätimen -painiketta.

**VER. POSITION**—Voit siirtää kuvaa pystysuunnassa alaspäin painamalla ohjauspaneelin -painiketta tai kaukosäätimen -painiketta ja ylöspäin painamalla ohjauspaneelin -painiketta tai kaukosäätimen -painiketta.

## Video Image -valikko



**HUOMAUTUS:** Tämä valikko on käytettävissä vain, kun signaalina on S-video- tai komposiittivideosignaali.

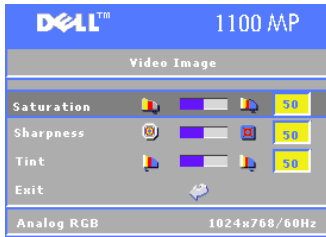

**SATURATION**—Voit vähentää kuvan värikylläisyyttä painamalla ohjauspaneelin  $\ominus$ -painiketta tai kaukosäätimen  $\blacktriangleleft$ -painiketta ja lisätä kuvan värikylläisyyttä painamalla ohjauspaneelin  $\oplus$ -painiketta tai kaukosäätimen  $\blacktriangleright$ -painiketta.

**SHARPNESS**—Voit vähentää kuvan terävyyttä painamalla ohjauspaneelin  $\ominus$ -painiketta tai kaukosäätimen  $\blacktriangleleft$ -painiketta tai lisätä kuvan



terävyyttä painamalla ohjauspaneelin  $\oplus$ -painiketta tai kaukosäätimen  $\blacktriangleright$ -painiketta.





**TINT**—Voit lisätä kuvassa olevan vihreän värin määrää painamalla ohjauspaneelin  $\ominus$ -painiketta tai kaukosäätimen  $\blacktriangleleft$ -painiketta ja lisätä kuvassa olevan punaisen värin määrää painamalla ohjauspaneelin  $\oplus$ -painiketta tai kaukosäätimen  $\blacktriangleright$ -painiketta.



# Projektorin vianmääritys

Jos projektorin käytössä ilmenee ongelmia, lue seuraavat vianmääritysvinkit. Jos ongelma toistuu, ota yhteyttä Delliin.

Ongelma	Ratkaisuehdotus
Heijastuspinnalle ei tule kuvaa.	<ul style="list-style-type: none"> <li>• Varmista, että linssin suojus on poistettu ja että projektoriin on kytketty virta.</li> <li>• Ulkoinen grafiikkaportti ei ole käytössä. Jos käytät kannettavaa Dell-tietokonetta, paina  . Jos käytät jotakin muuta tietokonetta, katso lisätietoja tietokoneen ohjeista.</li> </ul> <p> <b>HUOMAUTUS:</b> Anna projektorin etsiä lähdeä jonkin aikaa.</p> <ul style="list-style-type: none"> <li>• Varmista, että kaikki kaapelit on kiinnitetty oikein. Katso ”Projektorin liittäminen” sivulla 639.</li> <li>• Varmista, että nastat tai liittimet eivät ole rikkiäisiä tai taipuneita.</li> <li>• Varmista, että lamppu on asennettu oikein (katso ”Lampun vaihtaminen” sivulla 660).</li> </ul>

Ongelma (jatkuu)	Ratkaisuehdotus (jatkuu)
Kuva vierittyä tai näkyy osittain tai väärin.	<p><b>1</b> Paina kaukosäätimen tai ohjauspaneelin <b>Resync</b>-painiketta.</p> <p><b>2</b> Jos käytät kannettavaa Dell-tietokonetta, aseta näytön tarkkuudeksi XGA (1 024 x 7 68):</p> <p><b>a</b> Napsauta hiiren kakkospainikkeella tyhjää kohtaa Windowsin työpöydällä, valitse <b>Ominaisuudet</b> ja valitse sitten <b>Asetukset</b>-välilehti.</p> <p><b>b</b> Tarkista, että ulkoisen näytön portin asetuksena on 1 024 x 768 kuvapistettä.</p> <p><b>c</b> Paina  .</p> <p>Jos tarkkuuden muuttamisessa ilmenee ongelmia tai näyttö lakkaa toimimasta, käynnistä kaikki laitteet ja projektori uudelleen.</p> <p>Jos et käytä kannettavaa Dell-tietokonetta, katso lisätietoja käyttämäsi laitteen ohjeista.</p>
Esitys ei näy heijastuspinnalla.	Jos käytät kannettavaa Dell-tietokonetta, paina   .
Kuva on epävakaata tai vilkkuu.	Säädä seuranta-asetusta ohjauspaneelin <b>Computer Image</b> -välilehdessä.
Kuvassa näkyy vilkkuva pystysuora palkki.	Säädä taajuusasetusta ohjauspaneelin <b>Computer Image</b> -välilehdessä.
Kuvan värit eivät näy oikein.	<ul style="list-style-type: none"> <li>Jos grafiikkakorttisi tulosignaalina on Sync on Green ja haluaisit käyttää VGA:ta 60 Hz:n signaalilla, valitse ohjauspaneelissa Management, Signal Type ja sitten RGB.</li> </ul>
Kuva on epätarkka.	<p><b>1</b> Tarkenna kuvaa kiertämällä projektorilinnin tarkennusrengasta.</p> <p><b>2</b> Varmista, että heijastuspinnan ja projektorin välinen etäisyys on 1,2 – 10 metriä.</p>

<b>Ongelma (jatkuu)</b>	<b>Ratkaisuehdotus (jatkuu)</b>
Kuva näyttää venytetyltä, kun käytössä on 16:9 DVD -tila.	Projektori havaitsee 16:9 DVD -tilan automaattisesti, säätää kuvasuhteeksi koko näytön ja valitsee käyttöön oletusasetuksen 4:3 (letterbox). Jos kuva edelleen näyttää venytetyltä, säädä kuvasuhdetta seuraavasti: <ul style="list-style-type: none"> <li>• Jos toistat DVD-levyä, jonka kuvasuhde on 16:9, valitse DVD-soittimesi kuvasuhteeksi 4:3 (jos soittimesi mahdollistaa tämän).</li> <li>• Jos et voi valita DVD-soittimesi kuvasuhteeksi 4:3-asetusta, valitse kuvasuhteeksi 4:3 ohjauspaneelin <b>All Images</b> -valikon avulla.</li> </ul>
Kuva näkyy käänteisenä.	Valitse ohjauspaneelista <b>Management</b> ja muuta projektio-tilan asetus.
Lamppu on palanut ja naksahtelee.	Kun lamppu saavuttaa enimmäiskäyttöikänsä, se saattaa lakata toimimasta ja saattaa kuulua voimakas naksahdus muistuttava ääni. Jos näin tapahtuu, projektorin virta ei kytkeydy uudelleen ja ohjauspaneelissa näkyy teksti <b>Lamp Defective</b> , kunnes lamppu vaihdetaan. Lisätietoja lampun vaihtamisesta uuteen on kohdassa ”Lampun vaihtaminen” sivulla 660.
Kaukosäädin ei toimi tasaisesti tai toimii vain hyvin pienellä alueella.	Paristojen virta on ehkä ehtymässä. Vaihda kaukosäätimeen kaksi uutta AAA-paristoa.
OSD-näyttöikkuna ei näy heijastuspinnalla painettuasi kaukosäätimen tai ohjauspaneelin <b>Menu</b> -painiketta.	Kokeile seuraavia keinoja: <ol style="list-style-type: none"> <li><b>1</b> Paina kaukosäätimen tai ohjauspaneelin <b>Menu</b>-painiketta 15 sekunnin ajan, kunnes OSD-valikko tulee näkyviin.</li> <li><b>2</b> Valitse OSD-valikosta <b>Management</b>.</li> <li><b>3</b> Aseta <b>OSD Lock</b> ”Off”-tilaan.</li> </ol>

## Lampun vaihtaminen

Vaihda lamppu uuteen, kun ohjauspaneelin näyttöön tulee teksti "Lamp is approaching the end of its useful life. Replacement suggested! [www.dell.com/lamps](http://www.dell.com/lamps)". Jos ongelma jatkuu lampun vaihtamisen jälkeen, ota yhteyttä Delliin.

**VAROITUS:** Lamppu kuumenee käytön aikana voimakkaasti. Älä yritä vaihtaa lampua, ennen kuin projektori on jäähtynyt käytön jälkeen vähintään 30 minuutin ajan.

**VAROITUS:** Älä koske lamppuun tai sitä suojaavaan lasiin missään tilanteessa. Lamppu saattaa rikkoutua, jos sitä käsitellään väärin. Tällainen käsittely tarkoittaa myös lamppuun tai sitä suojaavaan lasiin koskemista.

- 1 Katkaise projektorista virta ja irrota sähköjohto virtalähteestä.
- 2 Anna projektorin jäähtyä vähintään 30 minuutin ajan.
- 3 Irrota lampun suojuksen kaksi ruuvia ja poista suojus.
- 4 Irrota lampun kaksi ruuvia.
- 5 Irrota lamppu paikoiltaan nostamalla metallikahvasta.
- 6 Asenna uusi lamppu tekemällä samat vaiheet käänteisessä järjestyksessä.
- 7 Nollaa lampun käyttöikälaskuri valitsemalla ohjauspaneelin Management-välilehdessä vasemmalla oleva Lamp Reset -kuvake.

**HUOMAUTUS:** Dell saattaa edellyttää, että laitteen takuuajana vaihdetut lamput palautetaan Dellille. Jos tätä ei edellytetä etkä tiedä, minne käytetyt paristot on toimitettava, ota yhteyttä paikallisiin jätehuoltoviranomaisiin.

**HUOMAUTUS:** Lamppu sisältää elohopeaa. Paikalliset tai kansainväliset ympäristösäädökset saattavat säädellä tämän materiaalin hävittämistä. Lisätietoja materiaalin hävittämisestä tai kierrättämisestä saat ottamalla yhteyttä paikallisiin viranomaisiin tai Electronic Industries Alliancesta osoitteesta: [www.eiae.org](http://www.eiae.org).

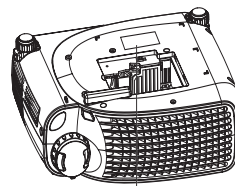
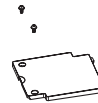

**CAUTION!**  
 CAUTION: HOT! LET THE COILS COOL FOR 30 MINUTES BEFORE REMOVING COVER TO LAMP MODULE. DO NOT OBSTRUCT FAN. WE PREDISE LAMP ONLY. DO NOT TOUCH THE LAMP. BE CAREFUL! POWER BEHIND COVER CHANGING LAMP. REPLACE ONLY WITH THE APPROVED LAMP MODULE.  
 ATTENTION: CHAUFFÉ! LAISSEZ REPOSER LE PROJEUR PENDANT 30 MINUTES AVANT DE RETIRER LE COUVERCLE POUR CHANGER LA LAMPHE. NE PAS OBSTRUER PAS LOUVEUR. LA LAMPHE À HAUTE PRESSION PEUT ÊTRE DÉGRADÉE. NE PAS TOUCHER LA LAMPHE. FAITES ATTENTION! LE PUISSANCE EN ARRIÈRE LE COUVERCLE CHANGEMENT DE LA LAMPHE. REMPLACEZ UNIQUEMENT PAR UN MODULE DE LA LAMPHE APPROUVÉ PAR DELL.





## Tekniset tiedot

Valomodulaattori	Yhden sirun DLP™ DDR (Double Data Rate) -tekniikka
Kirkkaus	Enintään 1 400 ANSI-lumenia
Kontrastisuhde	2 000:1, tyypillinen (full on/full off)
Tasaisuus	80 %, tyypillinen (japanilainen standardi - JBMA)
Lamppu	200 watin vaihdettava UHP-lamppu (käyttöikä 2 000 tuntia, säästötilassa 2 500 tuntia)
Kuvapisteiden määrä	800 x 600 (SVGA)
Värien määrä	16,7 miljoonaa väriä
Väripyörän nopeus	100–127,5 Hz (2x)
Projektiolinssi	F/2,5, f=28,8–34,5 mm ja käsin säädettävä zoomauslinssi (1,2x)
Heijastuspinnan koko	68,6–698,5 cm (lävistäjä)
Heijastusetäisyys	1,2–10 m
Videoyhteensopivuus	NTSC, NTSC 4.43, PAL, PAL-M, PAL-N, SECAM ja HDTV (1080i, 720p, 576i/P, 480i/P) Komposiittivideo, komponenttivideo ja S-video
Vaakataajuus	15–70 kHz (analoginen)
Pystytaajuus	43–85 Hz (analoginen)
Virtalähde	100–240 V AC 50–60 Hz, PFC-tulo
Virrankulutus	250 wattia normaalitilassa, 200 wattia säästötilassa

Ääni	1 kaiutin, 2 wattia (RMS)
Melutaso	34 dB (A) normaalitilassa, 32 dB (A) säästötilassa
Paino	2,2 kg
Mitat (L x K x S)	251 x 101 x 213 ± 1 mm
Ympäristökijät	Käyttölämpötila: 0 °C–35 °C Kosteus: enintään 80 % Säilytyslämpötila: –20° C–60 °C Kosteus: enintään 80 %
Standardit	FCC, CE, VCCI, UL, cUL, TÜV- GS, ICES-003, MIC, C-Tick, GOST, CCC, PSB, NOM, TÜV-S/Argentiina
Tulo- ja lähtöliittimet	Virtalähde: AC-virtalähteen tuloliitin  Tietokoneen tuloliitäntä: 1 D-sub (analoginen/komponentti), HDTV-tulosignaali  Tietokoneen lähtöliitäntä: 1 15-nastainen D-sub  Videotulo: 1 komposiittivideo-RCA ja 1 S-video  USB-tulo: 1 USB-liitin  Äänitulo: 1 puhelinliitin (halkaisija 3,5 mm)  1 mini-DIN-RS232 PC:hen liitettyä langallista kaukosäädintä varten



## RS232-nastat

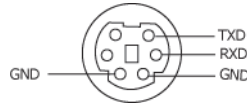

## RS232-protokolla

- Tietoliikenneasetukset

Yhteysasetukset	Arvo
Baudinopeus:	19200
Databitit:	8
Pariteetti	Ei mitään
Stopbitit	1

- Ohjauskomennon syntaksi (PC:stä projektoriin)  
[H][AC][SoP][CRC][ID][SoM][COMMAND]
- Esimerkki: virran kytkeminen projektoriin

Anna seuraava koodi: 0xBE 0xEF 0x10 0x05 0x00 0xC6 0xFF 0x11  
0x11 0x01 0x00 0x01

- Ohjauskomennot

Ohjauskomennot	Osoitteen koodi (BYTE)	Hyötykuonuma (WORD)	Koko paketin CRC16 (WORD)	Sanoman tunnus (WORD)	Sanoman koko (WORD)	Komennon koodi (BYTE)	Komennon kuvaus
0xfbe	0x10	0x0005	0xffc6	0x1111	0x0001	0x01	Virta
			0xbfc7			0x02	Valikko
			0x7e07			0x03	Ylös
			0x3fc5			0x04	Alas
			0xfe05			0x05	Vasemmalle
			0xbe04			0x06	Oikealle
			0x7fc4			0x07	Synkronointi
			0x3fc0			0x08	Lähde
			0xfe00			0x09	Äänenvoimakkuus +
			0xbe01			0x0A	Äänenvoimakkuus -
			0xffc3			0x0D	Mykistys
			0xbfc2			0x0E	Pysäytys
			0x7e02			0x0F	Piilotus
			0x3fca			0x10	Videotila
			0x7fcb			0x13	Pystysivääristymä ylös
			0x3e09			0x14	Pystysivääristymä alas
			0x7e08			0x17	Kuvasuhte (4:3/16:9)

## Yhteensopivuustilat

Tila	Tarkkuus	(ANALOGINEN)	
		Pystytaajuus (Hz)	Vaakataajuus (kHz)
VGA	640x350	70	31,5
VGA	640x350	85	37,9
VGA	640x400	85	37,9
VGA	640x480	60	31,5
VGA	640x480	72	37,9
VGA	640x480	75	37,5
VGA	640x480	85	43,3
VGA	720x400	70	31,5
VGA	720x400	85	37,9
SVGA	800x600	56	35,2
SVGA	800x600	60	37,9
SVGA	800x600	72	48,1
SVGA	800x600	75	46,9
SVGA	800x600	85	53,7
XGA	1024x768	43,4	35,5
XGA	1024x768	60	48,4
XGA	1024x768	70	56,5
XGA	1024x768	75	60,0
XGA	1024x768	85	68,7
SXGA	1280x1024	60	63,98
SXGA+	1400x1050	60	63,98
MAC LC13"	640x480	66,66	34,98
MAC II 13"	640x480	66,68	35
MAC 16"	832x624	74,55	49,725
MAC 19"	1024x768	75	60,24
MAC	1152x870	75,06	68,68
MAC G4	640x480	60	31,35
MAC G4	640x480	120	68,03
IMac DV	640x480	117	60
IMac DV	800x600	95	60
IMac DV	1024x768	75	60

IMac DV	1152x870	75	68,49
IMac DV	1280x960	75	75

# Dellin yhteystiedot

Voit ottaa Delliin yhteyttä sähköisesti siirtymällä johonkin seuraavista sivustoista:

- [www.dell.com](http://www.dell.com)
- [support.dell.com](http://support.dell.com) (tekninen tuki)
- [premiersupport.dell.com](http://premiersupport.dell.com) (tekninen tuki opetusalan, hallintoalan ja terveydenhoitoalan asiakkaille sekä pienille ja suurille yritysasiakkaille Premier-, Platinum- ja Gold-asiakkaat mukaan lukien)

Etsi maakohtainen Web-osoite asianmukaisen maan tiedoista jäljempänä olevasta taulukosta.

**HUOMAUTUS:** Maksuttomat numerot ovat käytössä kotimaan puheluja varten maassa, jonka tiedoissa numero on mainittu.

Kun haluat ottaa yhteyttä Delliin, käytä jäljempänä olevassa taulukossa lueteltuja sähköisiä osoitteita, puhelinnumeroita ja suuntanumeroita. Jos tarvitset apua oikean puhelinnumeron määrittämisessä, ota yhteyttä paikalliseen tai kansainväliseen operaattoriin.

<b>Maa (paikkakunta) Ulkomaan valintanumero Maan numero Suuntanumero</b>	<b>Osaston nimi tai palvelualue, Web-sivusto ja sähköpostiosoite</b>	<b>Suuntanumerot, paikalliset numerot ja maksuttomat numerot</b>
Alankomaiden Antillit	Yleinen tuki	001 800 882 1519
Alankomaat (Amsterdam)	Web-sivusto: <a href="http://support.euro.dell.com">support.euro.dell.com</a>	
Ulkomaan valintanumero: 00	Tekninen tuki	020 674 45 00
Maan numero: 31	Teknisen tuen faksi	020 674 47 66
Suuntanumero: 20	Pienet yritykset, asiakaspalvelu	020 674 42 00
	Asiakaspalvelu (relaatio)	020 674 4325
	Pienet yritykset (myynti)	020 674 55 00
	Myynti (relaatio)	020 674 50 00
	Pienet yritykset, myynnin faksi	020 674 47 75
	Mynnin (relaatio) faksi	020 674 47 50
	Vaihde	020 674 50 00
	Faksivaihde	020 674 47 50

<b>Maa (paikkakunta) Ulkomaan valintanumero Maan numero Suuntanumero</b>	<b>Osaston nimi tai palvelualue, Web-sivusto ja sähköpostiosoite</b>	<b>Suuntanumerot, paikalliset numerot ja maksuttomat numerot</b>
Aruba	Yleinen tuki	maksuton: 800 1578
Anguilla	Yleinen tuki	maksuton: 800 335 0031
Antigua ja Barbuda	Yleinen tuki	1 800 805 5924
Argentiina (Buenos Aires) Ulkomaan valintanumero: 00 Maan numero: 54 Suuntanumero: 11	Web-sivusto: <a href="http://www.dell.com.ar">www.dell.com.ar</a> Sähköposti: us_latin_services@dell.com Sähköpostituki pöytä tietokoneita ja kannettavia tietokoneita varten: la-techsupport@dell.com Sähköpostituki palvelimia ja EMC- laitteita varten: la_enterprise@dell.com Asiakaspalvelu Tekninen tuki Tekniset tukipalvelut Myynti	maksuton: 0 800 444 0730 maksuton: 0 800 444 0733 maksuton: 0 800 444 0724 0 810 444 3355

<b>Maa (paikkakunta) Ulkomaan valintanumero Maan numero Suuntanumero</b>	<b>Osaston nimi tai palvelualue, Web-sivusto ja sähköpostiosoite</b>	<b>Suuntanumerot, paikalliset numerot ja maksuttomat numerot</b>
Australia (Sydney) Ulkomaan valintanumero: 0011 Maan numero: 61 Suuntanumero: 2	Sähköposti (Australia): au_tech_support@dell.com Sähköposti (Uusi-Seelanti): nz_tech_support@dell.com Pienet yritykset Valtio ja yritykset Ensisijaisten tilien osasto (PAD) Asiakaspalvelu Tekninen tuki (kannettavat ja pöytätietokoneet) Tekninen tuki (palvelimet ja työasemat) Suuryritykset, myynti Transaktiomyynti Faksi	1 300 655 533 maksuton: 1 800 633 559 maksuton: 1 800 060 889 maksuton: 1 800 819 339 maksuton: 1 300 655 533 maksuton: 1 800 733 314 maksuton: 1 800 808 385 maksuton: 1 800 808 312 maksuton: 1 800 818 341
<b>Bahama</b>	Yleinen tuki	maksuton: 1 866 278 6818
<b>Barbados</b>	Yleinen tuki	1 800 534 3066
<b>Belgia (Bryssel)</b> Ulkomaan valintanumero: 00 Maan numero: 32 Suuntanumero: 2	Web-sivusto: <b>support.euro.dell.com</b> Sähköposti ranskankielisille asiakkaille: <b>support.euro.dell.com/be/fr/ emaildell/</b> Tekninen tuki Teknisen tuen faksi Asiakaspalvelu Suuryritykset, myynti Faksi Vaihde	02 481 92 88 02 481 92 95 02 713 15 65 02 481 91 00 02 481 92 99 02 481 91 00

<b>Maa (paikkakunta) Ulkomaa valintanumero Maan numero Suuntanumero</b>	<b>Osaston nimi tai palvelualue, Web-sivusto ja sähköpostiosoite</b>	<b>Suuntanumerot, paikalliset numerot ja maksuttomat numerot</b>
Bermuda	Yleinen tuki	1 800 342 0671
Bolivia	Yleinen tuki	maksuton: 800 10 0238
<b>Brasilia</b> Ulkomaa valintanumero: 00 Maan numero: 55 Suuntanumero: 51	Web-sivusto: <a href="http://www.dell.com/br">www.dell.com/br</a> Asiakastuki, tekninen tuki Teknisen tuen faksi Asiakastuen faksi Myynti	 0800 90 3355 51 481 5470 51 481 5480 0800 90 3390
<b>Brittiläiset Neitsytsaaret</b>	Yleinen tuki	maksuton: 1 866 278 6820
<b>Brunei</b> Maan numero: 673	Tekninen asiakastuki (Pinang, Malesia) Asiakaspalvelu (Pinang, Malesia) Transaktiomyynti (Pinang, Malesia)	604 633 4966 604 633 4949 604 633 4955
<b>Caymansaaret</b>	Yleinen tuki	1 800 805 7541
<b>Chile (Santiago)</b> Maan numero: 56 Suuntanumero: 2	Myynti, asiakastuki ja tekninen tuki	maksuton: 1230 020 4823
<b>Costa Rica</b>	Yleinen tuki	0800 012 0435
<b>Dominica</b>	Yleinen tuki	maksuton: 1 866 278 6821
<b>Dominikaaninen tasavalta</b>	Yleinen tuki	1 800 148 0530
<b>Ecuador</b>	Yleinen tuki	maksuton: 999 119
<b>El Salvador</b>	Yleinen tuki	01 899 753 0777



<b>Maa (paikkakunta) Ulkomaan valintanumero Maan numero Suuntanumero</b>	<b>Osaston nimi tai palvelualue, Web-sivusto ja sähköpostiosoite</b>	<b>Suuntanumerot, paikalliset numerot ja maksuttomat numerot</b>
<b>Etelä-Afrikka (Johannesburg)</b> Ulkomaan valintanumero: 09/091 Maan numero: 27 Suuntanumero: 11	Web-sivusto: <a href="http://support.euro.dell.com">support.euro.dell.com</a> Sähköposti: <a href="mailto:dell_zs_support@dell.com">dell_zs_support@dell.com</a> Gold, jonotus Tekninen tuki Asiakaspalvelu Myynti Faksi Vaihde	011 709 7713 011 709 7710 011 709 7707 011 709 7700 011 706 0495 011 709 7700
<b>Espanja (Madrid)</b> Ulkomaan valintanumero: 00 Maan numero: 34 Suuntanumero: 91	Web-sivusto: <a href="http://support.euro.dell.com">support.euro.dell.com</a> Sähköposti: <a href="mailto:support.euro.dell.com/es/es/emailldell/">support.euro.dell.com/es/es/emailldell/</a> <b>Pienet yritykset</b> Tekninen tuki Asiakaspalvelu Myynti Vaihde Faksi <b>Suuryritykset</b> Tekninen tuki Asiakaspalvelu Vaihde Faksi	902 100 130 902 118 540 902 118 541 902 118 541 902 118 539 902 100 130 902 115 236 91 722 92 00 91 722 95 83
<b>Grenada</b>	Yleinen tuki	maksuton: 1 866 540 3355
<b>Guatemala</b>	Yleinen tuki	1 800 999 0136
<b>Guyana</b>	Yleinen tuki	maksuton: 1 877 270 4609

<b>Maa (paikkakunta) Ulkomaa valintanumero Maan numero Suuntanumero</b>	<b>Osaston nimi tai palvelualue, Web-sivusto ja sähköpostiosoite</b>	<b>Suuntanumerot, paikalliset numerot ja maksuttomat numerot</b>
Hongkong Ulkomaa valintanumero: 001 Maan numero: 852	Web-sivusto: support.ap.dell.com Teknisen tuen sähköposti: apsupport@dell.com Tekninen tuki (Dimension ja Inspiron) Tekninen tuki (OptiPlex, Latitude ja Dell Precision) Tekninen tuki (PowerApp™, PowerEdge™, PowerConnect™ ja PowerVault™) Asiakaspalvelu Suuryritysten laajat tilit Maailmanlaajuiset asiakasohjelmat Keskisuurten yritysten osasto Pienten yritysten osasto	2969 3188 2969 3191 2969 3196 3416 0910 3416 0907 3416 0908 3416 0912 2969 3105
<b>Intia</b>	Tekninen tuki Myynti (suuryritysten laajat tilit) Myynti (pienet yritykset)	1600 33 8045 1600 33 8044 1600 33 8046

<b>Maa (paikkakunta) Ulkomaan valintanumero Maan numero Suuntanumero</b>	<b>Osaston nimi tai palvelualue, Web-sivusto ja sähköpostiosoite</b>	<b>Suuntanumerot, paikalliset numerot ja maksuttomat numerot</b>
Iso-Britannia (Bracknell) Ulkomaan valintanumero: 00 Maan numero: 44 Suuntanumero: 1344	Web-sivusto: <a href="http://support.euro.dell.com">support.euro.dell.com</a> Asiakaspalvelun Web-sivusto: <a href="http://support.euro.dell.com/uk/en/ECare/Form/Home.asp">support.euro.dell.com/uk/en/ECare/Form/Home.asp</a> Sähköposti: <a href="mailto:dell_direct_support@dell.com">dell_direct_support@dell.com</a>	
	Tekninen tuki (suuryritykset / ensisijaiset tilit / PAD [vähintään 1 000 työntekijää])	0870 908 0500
	Tekninen tuki (suora ja yleinen)	0870 908 0800
	Maailmanlaajuiset tilit, asiakaspalvelu	01344 373 186
	Pienet yritykset, asiakaspalvelu	0870 906 0010
	Suuryritykset, asiakaspalvelu	01344 373 185
	Ensisijaiset tilit (500–5 000 työntekijää), asiakaspalvelu	0870 906 0010
	Keskushallinto, asiakaspalvelu	01344 373 193
	Paikallishallinto ja opetus, asiakaspalvelu	01344 373 199
	Terveystieteiden osasto, asiakaspalvelu	01344 373 194
	Pienet yritykset, myynti	0870 907 4000
	Suuryritykset / Julkinen sektori, myynti	01344 860 456
	Pienet yritykset, faksi	0870 907 4006

<b>Maa (paikkakunta) Ulkomaan valintanumero Maan numero Suuntanumero</b>	<b>Osaston nimi tai palvelualue, Web-sivusto ja sähköpostiosoite</b>	<b>Suuntanumerot, paikalliset numerot ja maksuttomat numerot</b>
Irlanti (Cherrywood) Ulkomaan valintanumero: 16 Maan numero: 353 Suuntanumero: 1	Web-sivusto: <b>support.euro.dell.com</b> Sähköposti: dell_direct_support@dell.com Tekninen tuki Ison-Britannian tekninen tuki (vain kotimaanpuhelut Iossa- Britanniassa) Kotikäyttäjä, asiakaspalvelu Pienet yritykset, asiakaspalvelu Ison-Britannian asiakaspalvelu (vain kotimaanpuhelut Iossa-Britanniassa) Suuryritykset, asiakaspalvelu Suuryritysten asiakaspalvelu (vain kotimaanpuhelut Iossa-Britanniassa) Irlanti (myynti) Ison-Britannian myyntitoiminnot (vain kotimaanpuhelut Iossa-Britanniassa) Faksi, myynnin faksi Vaihde	1850 543 543 0870 908 0800 01 204 4014 01 204 4014 0870 906 0010 1850 200 982 0870 907 4499 01 204 4444 0870 907 4000 01 204 0103 01 204 4444



<b>Maa (paikkakunta) Ulkomaa valintanumero Maan numero Suuntanumero</b>	<b>Osaston nimi tai palvelualue, Web-sivusto ja sähköpostiosoite</b>	<b>Suuntanumerot, paikalliset numerot ja maksuttomat numerot</b>
Japani (Kawasaki) Ulkomaa valintanumero: 001 Maan numero: 81 Suuntanumero: 44	Web-sivusto: support.jp.dell.com	
	Tekninen tuki (palvelimet)	maksuton: 0120 198 498
	Tekninen tuki Japanin ulkopuolella (palvelimet)	81 44 556 4162
	Tekninen tuki (Dimension ja Inspiron)	maksuton: 0120 198 226
	Tekninen tuki Japanin ulkopuolella (Dimension ja Inspiron)	81 44 520 1435
	Tekninen tuki (Dell Precision, OptiPlex ja Latitude)	maksuton: 0120 198 433
	Tekninen tuki Japanin ulkopuolella (Dell Precision, OptiPlex ja Latitude)	81 44 556 3894
	Tekninen tuki (PDA-laitteet, projektorit, tulostimet, reitittimet)	maksuton: 0120 981 690
	Tekninen tuki Japanin ulkopuolella (PDA-laitteet, projektorit, tulostimet, reitittimet)	81 44 556 3468
	Faksipalvelu	044 556 3490
	Kaikkina vuorokauden aikoina toimiva automatisoitu tilauspalvelu	044 556 3801
	Asiakaspalvelu	044 556 4240
	Yritysmyyntiosasto (enintään 400 työntekijää)	044 556 1465
	Ensisijaisten tilien osasto, myynti (yli 400 työntekijää)	044 556 3433
	Suuryritysten laajat tilit, myynti (yli 3 500 työntekijää)	044 556 3430
	Julkisen sektorin myynti (valtionelimet, oppilaitokset ja terveydenhuolto)	044 556 1469
	Maailmanlaajuinen segmentti, Japani	044 556 3469
	Yksittäinen käyttäjä	044 556 1760
	Vaihde	044 556 4300

<b>Maa (paikkakunta) Ulkomaan valintanumero Maan numero Suuntanumero</b>	<b>Osaston nimi tai palvelualue, Web-sivusto ja sähköpostiosoite</b>	<b>Suuntanumerot, paikalliset numerot ja maksuttomat numerot</b>
Kaakkois-Aasia ja Tyynimeri	Tekninen asiakastuki, asiakaspalvelu ja myynti (Pinang, Malesia)	604 633 4810
<b>Kanada (North York, Ontario)</b> Ulkomaan valintanumero: 011	Tilauksen online-tila: <a href="http://www.dell.ca/ostatus">www.dell.ca/ostatus</a>	
	Automatisoitu tekninen tuki	maksuton: 1 800 247 9362
	Asiakaspalvelu (pienet yritykset)	maksuton: 1 800 847 4096
	Asiakaspalvelu (keskisuuret ja suuret yritykset, valtio)	maksuton: 1 800 326 9463
	Tekninen tuki (pienet yritykset)	maksuton: 1 800 847 4096
	Tekninen tuki (keskisuuret ja suuret yritykset, valtion yritykset)	maksuton: 1 800 387 5757
	Myynti (pienet yritykset)	maksuton: 1 800 387 5752
	Myynti (keskisuuret ja suuret yritykset, valtion yritykset)	maksuton: 1 800 387 5755
	Varaosien ja huoltopalvelujen myynti	1 866 440 3355

<b>Maa (paikkakunta) Ulkomaa valintanumero Maan numero Suuntanumero</b>	<b>Osaston nimi tai palvelualue, Web-sivusto ja sähköpostiosoite</b>	<b>Suuntanumerot, paikalliset numerot ja maksuttomat numerot</b>
Kiina (Amoy) Maan numero: 86 Suuntanumero: 592	Tekninen tukisivusto: <b>support.dell.com.cn</b>  Teknisen tuen sähköposti: cn_support@dell.com  Asiakaspalvelun sähköposti: customer_cn@dell.com	
	Teknisen tuen faksi	592 818 1350
	Tekninen tuki (Dell™ Dimension™ ja Inspiron™)	maksuton: 800 858 2969
	Tekninen tuki (OptiPlex™, Latitude™ ja Dell Precision™)	maksuton: 800 858 0950
	Tekninen tuki (palvelimet ja tallennus)	maksuton: 800 858 0960
	Tekninen tuki (projektorit, PDA-laitteet, kytkimet, reitittimet yms.)	maksuton: 800 858 2920
	Tekninen tuki (tulostimet)	maksuton: 800 858 2311
	Asiakaspalvelu	maksuton: 800 858 2060
	Asiakastuen faksi	592 818 1308
	Pienet yritykset	maksuton: 800 858 2222
	Ensisijaisten tilien osasto	maksuton: 800 858 2557
	Suuryritysten laajat tilit (GCP)	maksuton: 800 858 2055
	Suuryritysten laajat tilit, kirjanpito	maksuton: 800 858 2628
	Suuryritysten laajat tilit, pohjoisosat	maksuton: 800 858 2999
	Suuryritysten laajat tilit, pohjoisosien hallinto ja opetus	maksuton: 800 858 2955
	Suuryritysten laajat tilit, itäosa	maksuton: 800 858 2020
	Suuryritysten laajat tilit, itäosien hallinto ja opetus	maksuton: 800 858 2669
	Suuryritysten laajat tilit, jonotus (työryhmä)	maksuton: 800 858 2572
	Suuryritysten laajat tilit, eteläosa	maksuton: 800 858 2355
	Suuryritysten laajat tilit, länsiosa	maksuton: 800 858 2811



<b>Maa (paikkakunta) Ulkomaan valintanumero Maan numero Suuntanumero</b>	<b>Osaston nimi tai palvelualue, Web-sivusto ja sähköpostiosoite</b>	<b>Suuntanumerot, paikalliset numerot ja maksuttomat numerot</b>
Kolumbia	Yleinen tuki	980 9 15 3978
Korea (Soul)	Tekninen tuki	maksuton: 080 200 3800
Ulkomaan valintanumero: 001	Myynti	maksuton: 080 200 3600
Maan numero: 82	Asiakaspalvelu (Pinang, Malesia)	604 633 4949
Suuntanumero: 2	Faksi	2194 6202
	Vaihde	2194 6000
	Tekninen tuki (elektroniikka ja lisälaitteet)	maksuton: 080 200 3801
	Suuryritysten laajat tilit, varaosat	maksuton: 800 858 2621
<b>Kreikka</b>	Web-sivusto: <b>support.euro.dell.com</b>	
Ulkomaan valintanumero: 00	Sähköposti: <b>support.euro.dell.com/gr/en/ emaildell/</b>	
Maan numero: 30	Tekninen tuki	00800 44 14 95 18
	Gold-palvelun tekninen tuki	00800 44 14 00 83
	Vaihde	2108129810
	Gold-palvelun vaihde	2108129811
	Myynti	2108129800
	Faksi	2108129812
<b>Latinalainen Amerikka</b>	Tekninen asiakastuki (Austin, Texas, USA)	512 728 4093
	Asiakaspalvelu (Austin, Texas, USA)	512 728 3619
	Faksi (tekninen tuki ja asiakaspalvelu) (Austin, Texas, USA)	512 728 3883
	Myynti (Austin, Texas, USA)	512 728 4397
	Myyntin faksi (Austin, Texas, USA)	512 728 4600 tai 512 728 3772

<b>Maa (paikkakunta) Ulkomaan valintanumero Maan numero Suuntanumero</b>	<b>Osaston nimi tai palvelualue, Web-sivusto ja sähköpostiosoite</b>	<b>Suuntanumerot, paikalliset numerot ja maksuttomat numerot</b>
Luxemburg Ulkomaan valintanumero: 00 Maan numero: 352	Web-sivusto: <b>support.euro.dell.com</b> Sähköposti: tech_be@dell.com Tekninen tuki (Bryssel, Belgia) Pienet yritykset, myynti (Bryssel, Belgia) Suuryritykset, myynti (Bryssel, Belgia) Asiakaspalvelu (Bryssel, Belgia) Faksi (Bryssel, Belgia) Vaihe (Bryssel, Belgia)	3420808075 maksuton: 080 016 884 02 481 91 00 02 481 91 19 02 481 92 99 02 481 91 00
Macao Maan numero: 853	Tekninen tuki Asiakaspalvelu (Amoy, Kiina) Transaktiomyynti (Amoy, Kiina)	maksuton: 0800 105 34 160 910 29 693 115
Malesia (Pinang) Ulkomaan valintanumero: 00 Maan numero: 60 Suuntanumero: 4	Web-sivusto: <b>support.ap.dell.com</b> Tekninen tuki (Dell Precision, OptiPlex ja Latitude) Tekninen tuki (Dimension, Inspiron, elektroniikka ja lisälaitteet) Tekninen tuki (PowerApp, PowerEdge, PowerConnect ja PowerVault) Asiakaspalvelu (Pinang, Malesia) Transaktiomyynti Suuryritykset, myynti	maksuton: 1 800 88 0193 maksuton: 1 800 88 1306 maksuton: 1800 88 1386 04 633 4949 maksuton: 1 800 888 202 maksuton: 1 800 888 213

<b>Maa (paikkakunta) Ulkomaan valintanumero Maan numero Suuntanumero</b>	<b>Osaston nimi tai palvelualue, Web-sivusto ja sähköpostiosoite</b>	<b>Suuntanumerot, paikalliset numerot ja maksuttomat numerot</b>
Meksiko Ulkomaan valintanumero: 00 Maan numero: 52	Tekninen asiakastuki  Myynti  Asiakaspalvelu  Päänumero	001 877 384 8979 tai 001 877 269 3383 50 81 8800 tai 01 800 888 3355 001 877 384 8979 tai 001 877 269 3383 50 81 8800 tai 01 800 888 3355
Montserrat	Yleinen tuki	maksuton: 1 866 278 6822
Nicaragua	Yleinen tuki	001 800 220 1006
Norja (Lysaker) Ulkomaan valintanumero: 00 Maan numero: 47	Web-sivusto: <b>support.euro.dell.com</b> Sähköposti: <b>support.euro.dell.com/no/no/ emaildell/</b>	
	Tekninen tuki Asiakaspalvelu (relaatio) Pienet yritykset, asiakaspalvelu Vaihde Faksivaihde	671 16882 671 17575 23162298 671 16800 671 16865
Panama	Yleinen tuki	001 800 507 0962
Peru	Yleinen tuki	0800 50 669

<b>Maa (paikkakunta) Ulkomaa valintanumero Maan numero Suuntanumero</b>	<b>Osaston nimi tai palvelualue, Web-sivusto ja sähköpostiosoite</b>	<b>Suuntanumerot, paikalliset numerot ja maksuttomat numerot</b>
Portugali Ulkomaa valintanumero: 00 Maan numero: 351	Web-sivusto: <b>support.euro.dell.com</b> Sähköposti: <b>support.euro.dell.com/pt/en/ emaildell/</b>	Tekninen tuki 707200149 Asiakaspalvelu 800 300 413 Myynti 800 300 410 tai 800 300 411 tai 800 300 412 tai 21 422 07 10
	Faksi	21 424 01 12
<b>Puerto Rico</b>	Yleinen tuki	1 800 805 7545
<b>Puola (Varsova)</b> Ulkomaa valintanumero: 011 Maan numero: 48 Suuntanumero: 22	Web-sivusto: <b>support.euro.dell.com</b> Sähköposti: <b>pl_support_tech@dell.com</b>	Asiakaspalvelun puhelin 57 95 700 Asiakaspalvelu 57 95 999 Myynti 57 95 999 Asiakaspalvelun faksi 57 95 806 Vastaanoton faksi 57 95 998 Vaihde 57 95 999

<b>Maa (paikkakunta) Ulkomaan valintanumero Maan numero Suuntanumero</b>	<b>Osaston nimi tai palvelualue, Web-sivusto ja sähköpostiosoite</b>	<b>Suuntanumerot, paikalliset numerot ja maksuttomat numerot</b>
Ranska (Pariisi) (Montpellier)	Web-sivusto: support.euro.dell.com	
Ulkomaan valintanumero: 00	Sähköposti: support.euro.dell.com/fr/fr/ emaildell/	
Maan numero: 33		
Suuntanumero: (1) (4)	<b>Pienet yritykset</b>	
	Tekninen tuki	0825 387 270
	Asiakaspalvelu	0825 823 833
	Vaihde	0825 004 700
	Vaihde (puhelut Ranskan ulkopuolelta)	04 99 75 40 00
	Myynti	0825 004 700
	Faksi	0825 004 701
	Faksi (puhelut Ranskan ulkopuolelta)	04 99 75 40 01
	<b>Suuryritykset</b>	
	Tekninen tuki	0825 004 719
	Asiakaspalvelu	0825 338 339
	Vaihde	01 55 94 71 00
	Myynti	01 55 94 71 00
	Faksi	01 55 94 71 01

<b>Maa (paikkakunta) Ulkomaan valintanumero Maan numero Suuntanumero</b>	<b>Osaston nimi tai palvelualue, Web-sivusto ja sähköpostiosoite</b>	<b>Suuntanumerot, paikalliset numerot ja maksuttomat numerot</b>
Ruotsi (Uppland Väsby) Ulkomaan valintanumero: 00 Maan numero: 46 Suuntanumero: 8	Web-sivusto: <b>support.euro.dell.com</b> Sähköposti: <b>support.euro.dell.com/se/sv/ emaildell/</b>	
	Tekninen tuki	08 590 05 199
	Asiakaspalvelu (relaatio)	08 590 05 642
	Pienet yritykset, asiakaspalvelu	08 587 70 527
	Työntekijöiden osto-ohjelman (EPP) tuki	20 140 14 44
	Teknisen tuen faksi	08 590 05 594
	Myynti	08 590 05 185
Saint Kitts ja Nevis	Yleinen tuki	maksuton: 1 877 441 4731
Saint Vincent ja Grenadiinit	Yleinen tuki	maksuton: 1 877 270 4609
Saksa (Langen) Ulkomaan valintanumero: 00 Maan numero: 49 Suuntanumero: 6103	Web-sivusto: <b>support.euro.dell.com</b> Sähköposti: tech_support_central_ europe@dell.com	
	Tekninen tuki	06103 766 7200
	Pienet yritykset, asiakaspalvelu	0180 5 224400
	Maaailmanlaajuinen segmentti, asiakaspalvelu	06103 766 9570
	Ensisijaiset tilit, asiakaspalvelu	06103 766 9420
	Suuret tiliasiakkaat, asiakaspalvelu	06103 766 9560
	Julkiset tilit, asiakaspalvelu	06103 766 9555
	Vaihde	06103 766 7000

<b>Maa (paikkakunta) Ulkomaan valintanumero Maan numero Suuntanumero</b>	<b>Osaston nimi tai palvelualue, Web-sivusto ja sähköpostiosoite</b>	<b>Suuntanumerot, paikalliset numerot ja maksuttomat numerot</b>
Singapore (Singapore) Ulkomaan valintanumero: 005 Maan numero: 65	Web-sivusto: <a href="http://support.ap.dell.com">support.ap.dell.com</a>  Tekninen tuki (Dimension, Inspiron ja elektroniikka ja lisälaitteet)  Tekninen tuki (OptiPlex, Latitude ja Dell Precision)  Tekninen tuki (PowerApp, PowerEdge, PowerConnect ja PowerVault)  Asiakaspalvelu (Pinang, Malesia)  Transaktiomyynti  Suuryritykset, myynti	  maksuton: 1800 394 7430  maksuton: 1800 394 7488  maksuton: 1800 394 7478  604 633 4949  maksuton: 1 800 394 7412  maksuton: 1 800 394 7419
Slovakia (Prah) Ulkomaan valintanumero: 00 Maan numero: 421	Web-sivusto: <a href="http://support.euro.dell.com">support.euro.dell.com</a> Sähköposti: <a href="mailto:czech_dell@dell.com">czech_dell@dell.com</a>  Tekninen tuki  Asiakaspalvelu  Faksi  Teknisen tuen faksi  Vaihde (myynti)	    02 5441 5727  420 22537 2707  02 5441 8328  02 5441 8328  02 5441 7585
St. Lucia	Yleinen tuki	1 800 882 1521
Suomi (Helsinki) Ulkomaan valintanumero: 990 Maan numero: 358 Suuntanumero: 9	Web-sivusto: <a href="http://support.euro.dell.com">support.euro.dell.com</a> Sähköposti: <a href="mailto:support.euro.dell.com/fi/fi/emailldell/">support.euro.dell.com/fi/fi/emailldell/</a>  Tekninen tuki  Asiakaspalvelu  Faksi  Vaihde	    09 253 313 60  09 253 313 38  09 253 313 99  09 253 313 00

<b>Maa (paikkakunta) Ulkomaa valintanumero Maan numero Suuntanumero</b>	<b>Osaston nimi tai palvelualue, Web-sivusto ja sähköpostiosoite</b>	<b>Suuntanumerot, paikalliset numerot ja maksuttomat numerot</b>
Sveitsi (Geneve) Ulkomaa valintanumero: 00 Maan numero: 41 Suuntanumero: 22	Web-sivusto: <b>support.euro.dell.com</b> Sähköposti: Tech_support_central_Europe@dell.com Sähköposti ranskankielisille pienille ja suurille yritysasiakkaille: <b>support.euro.dell.com/ch/fr/ emaildell/</b>	Tekninen tuki (Pienet yritykset) 0844 811 411 Tekninen tuki (suuryritykset) 0844 822 844 Asiakaspalvelu (pienet yritykset) 0848 802 202 Asiakaspalvelu (suuryritykset) 0848 821 721 Faksi 022 799 01 90 Vaihde 022 799 01 01
<b>Taiwan</b> Ulkomaa valintanumero: 002 Maan numero: 886	Web-sivusto: <b>support.ap.dell.com</b> Sähköposti: ap_support@dell.com Tekninen tuki (OptiPlex, Latitude, Inspiron, Dimension, elektroniikka ja lisälaitteet) Tekninen tuki (PowerApp, PowerEdge, PowerConnect ja PowerVault) Transaktiomyynti Suuryritykset, myynti	maksuton: 00801 86 1011 maksuton: 0080 60 1256 maksuton: 00801 65 1228 maksuton: 00801 651 227



<b>Maa (paikkakunta) Ulkomaan valintanumero Maan numero Suuntanumero</b>	<b>Osaston nimi tai palvelualue, Web-sivusto ja sähköpostiosoite</b>	<b>Suuntanumerot, paikalliset numerot ja maksuttomat numerot</b>
Tanska (Kööpenhamina) Ulkomaan valintanumero: 00 Maan numero: 45	Web-sivusto: <b>support.euro.dell.com</b> Sähköposti: <b>support.euro.dell.com/dk/da/ emaildell/</b>	
	Tekninen tuki	7023 0182
	Asiakaspalvelu (relaatio)	7023 0184
	Pienet yritykset, asiakaspalvelu	3287 5505
	Vaihde (relaatio)	3287 1200
	Faksi, vaihde (relaatio)	3287 1201
	Vaihde (pienet yritykset)	3287 5000
	Faksi, vaihde (pienet yritykset)	3287 5001
<b>Thaimaa</b> Ulkomaan valintanumero: 001 Maan numero: 66	Web-sivusto: <b>support.ap.dell.com</b>	
	Tekninen tuki (OptiPlex, Latitude ja Dell Precision)	maksuton: 1800 0060 07
	Tekninen tuki (PowerApp, PowerEdge, PowerConnect ja PowerVault)	maksuton: 1800 0600 09
	Asiakaspalvelu (Pinang, Malesia)	604 633 4949
	Suuryritykset, myynti	maksuton: 1800 006 009
	Transaktiomyynti	maksuton: 1800 006 006
<b>Trinidad ja Tobago</b>	Yleinen tuki	1 800 805 8035
<b>Turks- ja Caicossaaret</b>	Yleinen tuki	maksuton: 1 866 540 3355

<b>Maa (paikkakunta) Ulkomaa valintanumero Maan numero Suuntanumero</b>	<b>Osaston nimi tai palvelualue, Web-sivusto ja sähköpostiosoite</b>	<b>Suuntanumerot, paikalliset numerot ja maksuttomat numerot</b>
<b>Tšekin tasavalta (Praha)</b> Ulkomaa valintanumero: 00 Maan numero: 420	Web-sivusto: <b>support.euro.dell.com</b> Sähköposti: czech_dell@dell.com Tekninen tuki Asiakaspalvelu Faksi Teknisen tuen faksi Vaihde	22537 2727 22537 2707 22537 2714 22537 2728 22537 2711
<b>Uruguay</b>	Yleinen tuki	maksuton: 000 413 598 2521
<b>Uusi-Seelanti</b> Ulkomaa valintanumero: 00 Maan numero: 64	Sähköposti (Uusi-Seelanti): nz_tech_support@dell.com Sähköposti (Australia): au_tech_support@dell.com Tekninen tuki (pöytätietokoneet ja kannettavat tietokoneet) Tekninen tuki (palvelimet ja työasemat) Pienet yritykset Valtio ja yritykset Myynti Faksi	maksuton: 0800 446 255 maksuton: 0800 443 563 0800 446 255 0800 444 617 0800 441 567 0800 441 566
<b>Venezuela</b>	Yleinen tuki	8001 3605

<b>Maa (paikkakunta) Ulkomaan valintanumero Maan numero Suuntanumero</b>	<b>Osaston nimi tai palvelualue, Web-sivusto ja sähköpostiosoite</b>	<b>Suuntanumerot, paikalliset numerot ja maksuttomat numerot</b>
Yhdysvallat (Austin, Texas) Ulkomaan valintanumero: 011 Maan numero: 1	Automatisoitu tilauksen online-tilan seurantapalvelu:	maksuton: 1 800 433 9014
	Automaattinen tekninen tuki (kannettavat ja pöytätietokoneet)	maksuton: 1 800 247 9362
	<b>Kuluttaja</b> (kotikäyttö ja kotitoimisto)	
	Tekninen tuki	maksuton: 1 800 624 9896
	Asiakaspalvelu	maksuton: 1 800 624 9897
	DellNet™-huolto- ja -tukipalvelut	maksuton: 1 877-Dellnet (1 877 335 5638)
	Työntekijöiden osto-ohjelman (EPP) asiakkaat	maksuton: 1 800 695 8133
	Rahoituspalveluiden Web-sivusto: <b>www.dellfinancialservices.com</b>	
	Rahoituspalvelut (leasing/lainat)	maksuton: 1 877 577 3355
	Rahoituspalvelut (Dellin ensisijaiset tilit [DPA])	maksuton: 1 800 283 2210
	<b>Yritys</b>	
	Asiakastuki ja tekninen tuki	maksuton: 1 800 822 8965
	Työntekijöiden osto-ohjelman (EPP) asiakkaat	maksuton: 1 800 695 8133
	Tulostimet ja projektorit, tekninen tuki	maksuton: 1 877 459 7298
<b>Julkinen sektori</b> (hallinto, opetus ja terveydenhuolto)		
Asiakastuki ja tekninen tuki	maksuton: 1 800 456 3355	
Työntekijöiden osto-ohjelman (EPP) asiakkaat	maksuton: 1 800 234 1490	

<b>Maa (paikkakunta) Ulkomaan valintanumero Maan numero Suuntanumero</b>	<b>Osaston nimi tai palvelualue, Web-sivusto ja sähköpostiosoite</b>	<b>Suuntanumerot, paikalliset numerot ja maksuttomat numerot</b>
Yhdysvallat (Austin, Texas) Ulkomaan valintanumero: 011 Maan numero: 1 <i>(jatkuu)</i>	Dellin myynti	maksuton: 1 800 289 3355 tai maksuton: 1 800 879 3355
	Dell-varastomyymälä (Dellin kunnostetut tietokoneet)	maksuton: 1 888 798 7561
	Ohjelmisto- ja oheislaitemyynti	maksuton: 1 800 671 3355
	Varaosien myynti	maksuton: 1 800 357 3355
	Laajennettu huolto ja takuu, myynti	maksuton: 1 800 247 4618
	Faksi	maksuton: 1 800 727 8320
	Dellin palvelut kuuroille, huonokuuloisille tai puhevammaisille	maksuton: 1 877 DELLTY (1 877 335 5889)
<b>Yhdysvaltojen Neitsytsaaret</b>	<b>Yleinen tuki</b>	1 877 673 3355

# Sanasto

**ANSI-lumenit** – Valovoiman mittayksikkö, käytetään vertailemaan projektorien tehoa.

**dB eli desibeli** – Yksikkö, jolla ilmaistaan voimakkuuden tai tehon määrää tavallisimmin kahden äänisignaalin tai sähköisen signaalin välillä ja joka on yhtä kuin näiden kahden tason välisen suhteen yleisen logaritmin arvo kerrottuna kymmenellä.

**DLP eli** Digital Light Processing – Texas Instrumentsin kehittämä heijastava näyttötekniikka, joka perustuu useisiin mikroskooppisen pieniin peileihin. Valo kulkee värisuotimen läpi DLP-peileihin, jotka muodostavat väreistä heijastuspinnalle kuvan. Katso myös DMD.

**DMD eli** Digital Micro-Mirror Device – Jokainen DMD-laite sisältää tuhansia pieniä alumiinista valmistettuja peilejä, jotka voivat nopeasti kääntyä eri asentoihin.

**DVI eli** Digital Visual Interface – Digitaalisten laitteiden, kuten projektorien tai PC-tietokoneiden, välinen digitaalinen liittymä. DVI-tekniikkaa tukevilla laitteissa voidaan muodostaa digitaalinen yhteys niin, että signaalia ei tarvitse välillä muuntaa analogiseksi, mikä tuottaa erittäin laadukkaan kuvan.

**Enimmäisetäisyys** – Projektorin ja heijastuspinnan välinen enimmäisetäisyys, jota käytettäessä kuva on vielä riittävän kirkas, jotta se näkyisi täysin pimeässä huoneessa.

**Hz** – Toistuvien signaalien taajuus. Katso Taajuus.

**Kaistanleveys** – Kierrosten määränä sekunnissa (hertseinä) esitetty arvo, joka ilmaisee taajuuskaistan ylimmän ja alimman taajuuden väliin jäävää kaistaa.

**Kirkkaus** – Näytöstä, projektorin näytöstä tai projektiolaitteesta säteilevän valon määrä. Projektorin kirkkauden mittayksikkö on ANSI-lumen.

**Komponenttivideo** – Menetelmä, jolla tuotetaan laadukas kuva kaikki alkuperäisen kuvan komponentit sisältävässä muodossa. Näistä osista käytetään nimityksiä luma ja kroma ja merkintöjä Y'Pb'Pr' (analogiset komponentit) ja Y'Cb'Cr' (digitaaliset komponentit). Komponenttivideo on käytettävissä DVD-soittimissa ja projektoreissa.

**Komposiittivideo** – Yhdistetty kuvasignaali, joka muodostuu pysty- ja vaakasuuntaisista RGB-kytkentäsignaaleista ja synkronointisignaaleista.

**Kuvan enimmäiskoko** – Suurin mahdollinen kuva, jonka projektori voi heijastaa pimeässä huoneessa. Tähän vaikuttaa yleensä optisten laitteiden polttoväli.

**Kuvasuhde** – Kuvan vaaleiden ja tummien arvojen alue tai niiden enimmäis- ja vähimmäisarvojen välinen suhde. Projektoreissa kuvasuhde voidaan mitata kahdella menetelmällä:

- 1 Full on/full off** – mittaa kokonaan valkoisen (full on) kuvan valon määrän ja kokonaan mustan (full off) kuvan valon määrän.
- 2 ANSI** – mittaa 16 vuorottelevan mustan ja valkoisen suorakulmion muodostaman kuvion valon määrän. Valkoisten suorakulmioiden heijastaman valon keskiarvo jaetaan mustien suorakulmioiden heijastamalla valon keskiarvolla. Tämä arvo on ANSI-kuvasuhde.

*Full on/full off* -kontrastin arvo on projektorissa aina suurempi ANSI-kontrastin arvo.

**Kuvasuhde** – Yleisin kuvasuhde on 4:3. Perinteisesti televisioiden ja tietokoneiden näyttöjen kuvasuhde on ollut 4:3. Kuvasuhde ilmaisee kuvan leveyttä suhteessa kuvan korkeuteen.

**Käänteinen kuva** – Ominaisuus, joka mahdollistaa kuvan kääntämisen vaakasuunnassa toisinpäin. Kun tätä ominaisuutta käytetään heijastettaessa normaalisti eteenpäin, teksti, kuvat ja muut elementit näkyvät väärinpäin. Käänteistä kuvaa käytetään, kun kuva heijastetaan heijastuspinnalle takaa päin.

**Laserosoitin** – Pieni kynän kokoinen osoitin, joka perustuu paristovirralla toimivaan laseriin ja jonka pieni ja tehokas punainen (yleensä) valonsäde voidaan kohdistaa heijastuspintaan.

**Metallihalidilamppu** – Lamppu, jollaista käytetään yleisesti monissa keskitason ja kaikissa erittäin laadukkaissa kannettavissa projektoreissa. Näiden lamppujen keskiteho saavutetaan yleensä 1 000-2 000 tunnin käytön jälkeen. Tämä tarkoittaa sitä, että lamppu menettää hitaasti tehoaan, ja keskitehon saavutettuaan sen kirkkaus on puolet uudesta lampusta. Nämä lamput tuottavat hyvin kuumaa valoa, joka on samankaltaista kuin katulampuissa käytetty elohopeahöyry. Niiden valkoinen on erittäin valkoista (hieman sinertävään vivahtavaa), mikä saa halogeenilamppuihin verrattaessa halogeenilamppujen valon näyttämään kellertävältä.

**NTSC** – Yhdysvalloissa käytettävä videokuvan värikoodausjärjestelmä.

**Näytön lävistäjä** – Näytön tai heijastetun kuvan koko mitataan lävistäjän mukaan. Lävistäjä tarkoittaa pituutta, joka mitataan näytön tai kuvan kulmasta vastakkaiseen kulmaan. Jos heijastuspinta on 2,7 m korkea ja 3,7 m leveä, sen lävistäjä on 4,6 m. Tässä asiakirjassa oletetaan, että lävistäjän mitat vastaavat tavallista 4:3-kuvasuhdetta edellisen esimerkin mukaisesti.

**Pakattu SVGA** – Jotta kuva, jonka tarkkuus on 800 x 600, voitaisiin heijastaa VGA-projektorilla, alkuperäinen 800 x 600 -signaali on pakattava. Kaikki tiedot näytetään käyttäen vain kahta kolmasosaa kuvapistettä (307 000:ta kuvapistettä 480 000 kuvapisteen asemesta). Tuloksena saatava kuva on SVGA-sivun kokoinen, mutta ei laadultaan aivan yhtä hyvä. Jos käytössäsi on SVGA-tietokone, saat paremman tuloksen yhdistämällä VGA-näytön VGA-projektoriin.

**Pakattu SXGA** – XGA-projektoreissa käytetty ominaisuus, joka mahdollistaa jopa 1 280 x 1 024 kuvapisteen SXGA-tarkkuuden käsittämisen.

**Pakattu XGA** – SVGA-projektoreissa käytetty ominaisuus, joka mahdollistaa jopa 1 024 x 768 kuvapisteen XGA-tarkkuuden käsittämisen.

**Pakkaaminen** – Toiminto, joka poistaa kuvasta tarkkuusviivat, jotta kuva mahtuu näyttöalueeseen.

**PAL** – Euroopassa käytettävä videokuvan värikoodausjärjestelmä. Suurempi näytön tarkkuus kuin NTSC:ssä.

**Polttoväli** – Etäisyys linssin pinnalta linssin polttopisteeseen.

**RGB eli Red, Green, Blue** – Käytetään kuvaamaan näyttöä, joka vaatii punaista, vihreää ja sinistä väriä varten kolme erillistä signaalia.

**SECAM** – Erityisesti Ranskassa käytettävä videokuvan värikoodausjärjestelmä. Suurempi näytön tarkkuus kuin NTSC:ssä.

**SVGA eli Super Video Graphics Array** – 800 x 600 kuvapistettä.

**S-video** – Videokuvan lähetystandardi, jossa luminanssi (kirkkaus, Y) ja krominanssi (väri, C) lähetetään kahden erillisen signaalijohtimen välityksellä. S-videosta käytetään myös nimitystä Y/C.

**SXGA eli Super Ultra Graphics Array** – 1 280 x 1 024 kuvapistettä.

**Taajuus** – Sähköisten signaalien kierroksina sekunnissa mitattu toistumisnopeus. Mittayksikkö on hertsi (Hz).

**Taustavalo** – Viittaa kaukosäätimen tai projektorin ohjauspaneelin painikkeisiin ja säätimiin, jotka saattavat näkyä valaistuina.

**Tehozoom** – Zoomauslinssi, jossa zoomausta säätelee myös ohjauspaneelin ja kaukosäätimen avulla ohjattavissa oleva moottori.

**Trapetsivääristymän korjaus** – Trapetsivääristymä voidaan korjata laitteella, joka korjaa vääristyneenä näkyvän heijastetun kuvan (useimmiten kuvan yläosa näkyy leveänä ja alaosa kapeana), jossa vääristymän aiheuttaa virheellinen projektorin ja heijastuspinnan välinen kulma.

**UXGA eli Ultra Extended Graphics Array** – 1 600 x 1 200 kuvapistettä.

**VGA eli Video Graphics Array** – 640 x 480 kuvapistettä.

**Vähimmäisetäisyys** – Projektorin ja heijastuspinnan välinen vähimmäisetäisyys, jota käytettäessä kuva on vielä riittävän tarkka.

**Väriämpötila** – Menetelmä, jolla mitataan valonlähteen valkoisuutta. Metallihalidilampuissa on korkeampi lämpötila kuin halogeeni- tai hehkulampuissa.

**XGA eli** Extra Video Graphics Array – 1 024 x 768 kuvapistettä.

**Zoomauslinssi** – Linssi, joka mahdollistaa usean eri polttovälin käyttämisen, jolloin kuva voidaan zoomata pienemmäksi tai suuremmaksi.

**Zoomauslinssin kuvasuhde** – Pienimmän ja suurimman sellaisen kuvan välinen suhde, jotka linssi voi heijastaa tietyltä etäisyydeltä. Esimerkiksi zoomauslinssin 1,4:1-kuvasuhde tarkoittaa, että kuva, joka ilman zoomausta on 1 metrin kokoinen, näkyy täyttä zoomausta käytettäessä 1,4 metrin kokoisena.



# Hakemisto

## D

Dell  
yhteystiedot, 669

## H

Heijastettavan kuvan koon  
muuttaminen, 660

Heijastetun kuvan  
säättäminen, 644  
Projektorin kallistuskulman  
muuttaminen, 644  
projektorin kallistuskulman  
pienentäminen  
Kallistuksen  
säätyöpyörä, 644  
Kallistuspainike, 644  
Tukijalka, 644

## K

Kaukosäädin, 638, 648

## L

Lampun vaihtaminen, 660

## Liitäntäportit

Infrapunavastaanotin, 639  
Komposiittivideoliitin, 639  
RS232-liitin, 639  
S-videoliitin, 639  
USB-liitin, 639  
VGA-lähtö (näytön  
silmukointi), 639  
VGA-tuloliitin (D-sub), 639  
Äänen tuloliitin, 639

## N

Näyttövalikko, 650  
All Images, 650  
Degamma, 652  
White Intensity, 652  
Audio, 652  
Computer Image, 655  
Frequency, 655  
Tracking, 655  
Language, 654  
Management, 652  
Video Image, 656

## O

Ohjauspaneeli, 647

## P

- Projektorin liittäminen
  - Ammattilaisille tarkoitetut asennustavat, 641
  - D-sub–D-sub-kaapeli, 640
  - D-sub–HDTV-komponentti-kaapeli, 640
  - Kaupallinen
    - RS232-ohjausyksikkö, 642
  - Komposiittivideokaapeli, 641
  - Langallisen
    - RS232-kaukosäätimen asennus, 641
  - Liittäminen kaupallisen
    - RS232-ohjausyksikön avulla, 642
  - Liittäminen komponenttikaapelin avulla, 640
  - Liittäminen komposiittikaapelin avulla, 641
  - PC-liitännät, 642
  - RS232-kaapeli, 642
  - S-videokaapeli, 641
  - tietokoneeseen, 640
  - USB–USB-kaapeli, 640
  - Virtajohto, 640-642
- Projektorin virran kytkeminen ja katkaiseminen
  - Virran katkaiseminen projektorista, 643
  - Virran kytkeminen projektoriin, 643

- Projektorin zoomauksen ja tarkennuksen säätäminen, 646
- Tarkennusrengas, 646
- Zoomausnuppi, 646
- Pääyksikkö, 638
  - Kallistuspainike, 638
  - Linssi, 638
  - Ohjauspaneeli, 638
  - Tarkennusrengas, 638
  - Zoomausnuppi, 638

## R

- RS232-nastat
  - RS232-protokolla, 665
  - Ohjauskomennon syntaksi, 665
  - Ohjauskomennot, 666
  - Tietoliikenneasetukset, 665

## T

- Tekniset tiedot
  - Heijastusetaisyys, 663
  - Heijastuspinnan koko, 663
  - Kirkkaus, 663
  - Kontrastisuhde, 663
  - Kuvapisteidien määrä, 663
  - Lamppu, 663
  - Melutaso, 664
  - Mitat, 664

Paino, 664  
Projektiolinssi, 663  
Pystytaajuus, 663  
RS232-nastat, 665  
Standardit, 664  
Tasaisuus, 663  
Tulo- ja lähtöliittimet, 664  
Vaakataajuus, 663  
Valomodulaattori, 663  
Videoyhteensopivuus, 663  
Virrankulutus, 663  
Virtalähde, 663  
Värien määrä, 663  
Väripyörän nopeus, 663  
Yhteensopivuustilat, 667  
Ympäristötekijät, 664  
Ääni, 664

tuki

Dellin yhteystiedot, 669

## **V**

Vianmäärittäminen, 657  
Dellin yhteystiedot, 657  
kaukosäädin, 659



Dell™ 1100MP fremviser

# Brukerhåndbok

# Merknader, varsler og advarsler



**OBS!** Et OBS!-avsnitt inneholder viktig informasjon som gjør deg til en mer effektiv bruker av fremviseren.



**VARSEL:** En MERKNAD angir enten potensiell fare for maskinvaren eller tap av data, og forteller hvordan du kan unngå problemet.



**ADVARSEL!** En ADVARSEL angir en potensiell fare for skade på eiendom, personskade eller dødsfall.

---

**Informasjonen i dette dokumentet kan endres uten varsel.**

© 2006 Dell Inc. Med enerett.

Det er strengt forbudt å kopiere innholdet uten skriftlig tillatelse fra Dell Inc.

Varemerker som brukes i denne teksten: *Dell* og *DELL*-logoen er varemerker for Dell Inc. *DLP* og *Texas Instruments* er varemerker for Texas Instruments Corporation. *Microsoft* og *Windows* er registrerte varemerker for Microsoft Corporation. *Macintosh* er et registrert varemerke for Apple Computer, Inc.

Andre varemerker og navn kan være brukt i dette dokumentet for å referere til enheter som eier merker og navn eller produkter. Dell Inc. fraskriver seg eierinteresse for varemerker og navn som ikke er dets egne.

Restriksjoner og ansvarsfraskrivelser

Informasjonen i dette dokumentet, inkludert alle instruksjoner, advarsler og lovbestemte godkjenninger og sertifiseringer, er basert på erklæringer til Dell fra produsenten og er ikke verifisert eller testet uavhengig av Dell. Dell fraskriver seg alt ansvar i forbindelse med eventuelle mangler i slik informasjon.

Alle erklæringer eller krav i forbindelse med egenskapene, funksjonene, hastighetene eller kvalifikasjonene fra parten det er referert til i dette dokumentet, kommer fra produsenten, og ikke fra Dell. Dell har ingen kunnskaper om nøyaktigheten, fullstendighetene eller underbyggelsen av slike erklæringer.

---

Februar 2006 Rev. A02

# Innhold

<b>1</b>	<b>Dell™-fremviseren</b>	
	Om fremviseren . . . . .	706
<b>2</b>	<b>Koble til fremviseren</b>	
	<b>Koble til en datamaskin . . . . .</b>	<b>708</b>
	<b>Koble til en DVD-spiller, navigasjonsboks, video eller TV . . . . .</b>	<b>708</b>
	Koble til med en komponentkabel . . . . .	708
	Koble til med en S-videokabel . . . . .	709
	Koble til med en komposittkabel . . . . .	709
	<b>Koble til en tilkoblet RS232-fjernkontroll . . . . .</b>	<b>709</b>
	Koble til en datamaskin . . . . .	710
	Koble til med en kommersiell RS232-kontrollboks . . . . .	710
<b>3</b>	<b>Bruke fremviseren</b>	
	<b>Slå på fremviseren . . . . .</b>	<b>711</b>
	<b>Slå av fremviseren . . . . .</b>	<b>711</b>
	<b>Justere det projiserte bildet . . . . .</b>	<b>712</b>
	Heve fremviseren . . . . .	712
	Senke fremviseren . . . . .	712
	<b>Justere størrelse på det projiserte bildet . . . . .</b>	<b>713</b>

<b>Justere fremviserens zoom og fokus</b> . . . . .	<b>714</b>
<b>Bruke kontrollpanelet</b> . . . . .	<b>715</b>
<b>Bruke fjernkontrollen</b> . . . . .	<b>716</b>
<b>Bruke menyvisningen</b> . . . . .	<b>717</b>
Hovedmenyen . . . . .	718
All Images-menyen . . . . .	718
Audio-menyen . . . . .	719
Management-menyen . . . . .	720
Language-menyen . . . . .	721
Factory Reset-menyen . . . . .	721
Computer Image-menyen . . . . .	721
Video Image-menyen . . . . .	722

## **4 Feilsøke fremviseren**

<b>Bytte ut lampen</b> . . . . .	<b>726</b>
----------------------------------	------------

## **5 Spesifikasjoner**

## **6 Kontakte Dell**

## **7 Orddliste**



# Dell™-fremviseren

Fremviseren leveres med alle elementene som vises nedenfor. Kontroller at du har alle elementene, og kontakt Dell hvis noe mangler.

---

## Pakkeinnhold

---

Strømkabel (1,8 m)

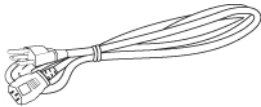

VGA-kabel (D-sub til D-sub) (1,8 m)

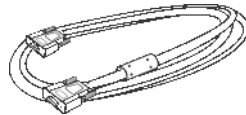

S-videokabel (2,0 m)



USB-kabel (1,8 m)



Komposittkabel (1,8 m)



Kabel fra VGA til komponent (1,8 m)

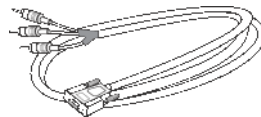

Kabel fra RCA til lyd (1,8 m)



Kabel fra minipinne til minipinne (1,8 m)

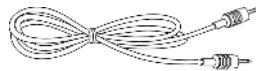

**OBS!** Kabellengdene gjelder bare for Amerika.

---

**Pakkeinnhold (fortsett)**

---

Fjernkontroll



Batterier

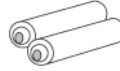

Bæreeske



Dokumentasjon

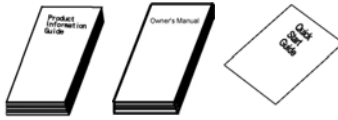

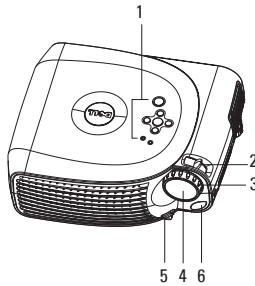

---

**Om fremviseren**

1	Kontrollpanel
2	Zoometapp
3	Fokuseringsring
4	Linse
5	Høydeknapp
6	Fjernkontrollmottaker

# 2

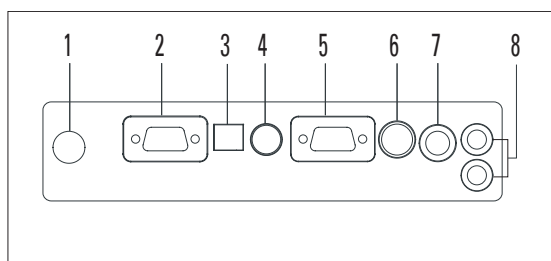
## Koble til fremviseren



1	IR-mottaker
2	VGA ut (skjermsløyfe gjennom)
3	USB-kontakt
4	RS232-kontakt
5	VGA inn (D-sub), kontakt
6	S-videokontakt
7	Komposittvideokontakt
8	Lydingangskontakt

## Koble til en datamaskin

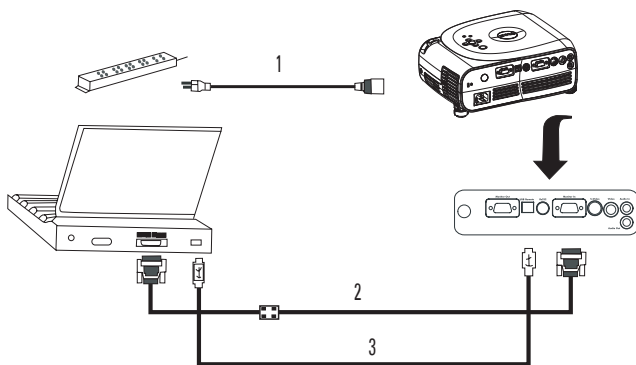

1	Strømledning
2	VGA til VGA-kabel
3	USB til USB-kabel



**OBS!** USB-kabelen må være tilkoblet hvis du vil bruke funksjonene Next Page og Previous Page på fjernkontrollen.

## Koble til en DVD-spiller, navigasjonsboks, video eller TV

### Koble til med en komponentkabel

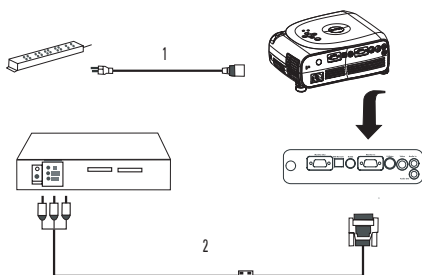

1	Strømledning
2	D-sub til HDTV-/komponentkabel

## Koble til med en S-videokabel

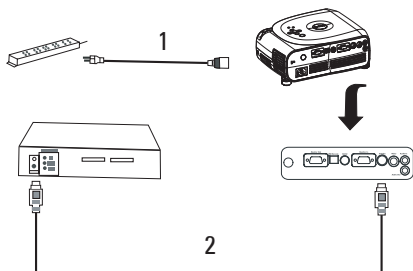

1	Strømledning
2	S-videokabel

## Koble til med en komposittkabel

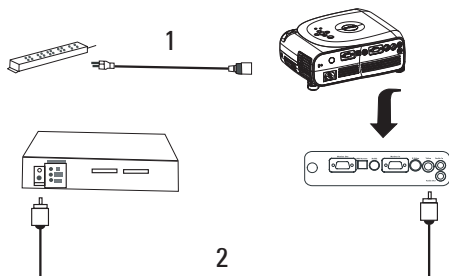

1	Strømledning
2	Komposittvideokabel

## Koble til en tilkoblet RS232-fjernkontroll



**OBS!** RS232-kabelen leveres ikke av Dell. Kontakt en profesjonell installatør for kabelen og programvare for RS232-fjernkontrollen.

## Koble til en datamaskin

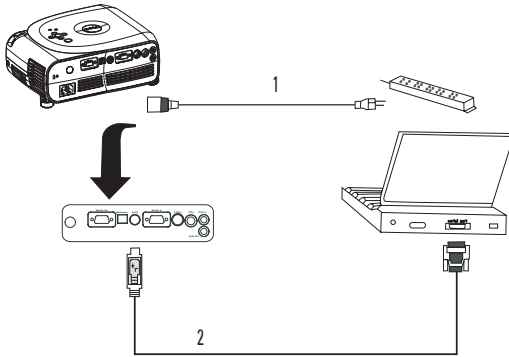

1	Strømledning
2	RS232-kabel

## Koble til med en kommersiell RS232-kontrollboks

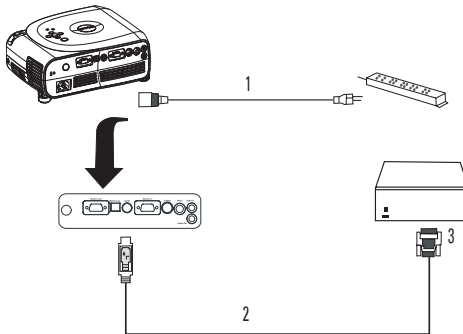

1	Strømledning
2	RS232-kabel
3	Kommersiell RS232-kontrollboks

# Bruke fremviseren

## Slå på fremviseren

 **OBS!** Slå på fremviseren før du slår på kilden. Lyset på strømknappen blinker grønt til du trykker på knappen.

- 1 Ta av linsebeskyttelsen.
- 2 Sett i strømledningen og nødvendige kabler. Hvis du vil ha informasjon om hvordan du kobler til fremviseren, se "Koble til fremviseren" på side 707.
- 3 Trykk på strømknappen (se "Om fremviseren" på side 706 for å finne strømknappen). Dell-logoen vises i 30 sekunder.
- 4 Slå på kilden (datamaskinen, DVD-spilleren og så videre). Fremviseren finner automatisk kilden.

 **OBS!** La fremviseren få litt tid til å søke etter kilden.

Hvis meldingen *Searching . . .* vises på skjermen, må du kontrollere at de nødvendige kablene er riktig festet.

Hvis du har koblet flere kilder til fremviseren, trykker du på **Source**-knappen på fjernkontrollen eller kontrollpanelet for å velge ønsket kilde.

## Slå av fremviseren

 **VARSEL:** Ikke ta ut kontakten fra fremviseren før den er fullstendig avslått, som forklart i fremgangsmåten nedenfor.

- 1 Trykk på strømknappen.
- 2 Trykk på strømknappen på nytt. Nedkjølingsviftene fortsetter i 90 sekunder.
- 3 Ta ut strømledningen fra stikkkontakten og fremviseren.

 **OBS!** Hvis du trykker på strømknappen mens fremviseren er i gang, vises følgende melding:

"Ⓞ Press Power button to Turn Off Projector. Projector must cool down for 90 seconds before unplugging or restarting." Meldingen forsvinner etter 5 sekunder, eller du kan trykke på hvilken som helst knapp på kontrollpanelet.

# Justere det projiserte bildet

## Heve fremviseren

- 1 Trykk på høydeknappen.
- 2 Hev fremviseren til ønsket visningsvinkel, og slipp deretter knappen for å låse høyderegulatoren i den aktuelle posisjonen.
- 3 Bruk vippejusteringshjulet til å finjustere visningsvinkelen. Trykk om nødvendig på høydeknappene på siden for å heve den bakre delen av fremviseren til ønsket visningsvinkel.

## Senke fremviseren

- 1 Trykk på høydeknappen.
- 2 Senk fremviseren, og slipp deretter knappen for å låse høyderegulatoren i den aktuelle posisjonen.

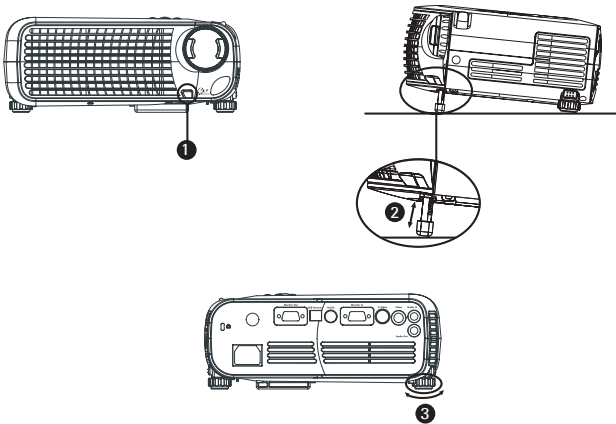

1	Høydeknapp
2	Høyderegulator
3	Vippejusteringshjul



# Justere størrelse på det projiserte bildet

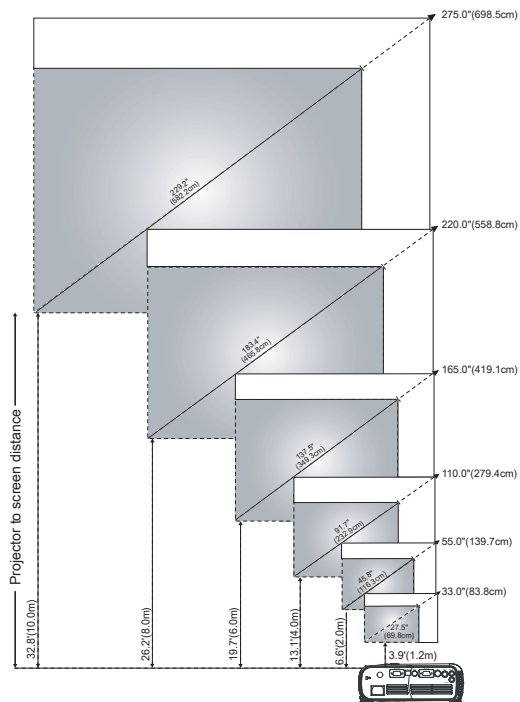

Skjerm (diagonal)	Maks.	83,8 cm	139,7 cm	279,4 cm	419,1 cm	558,8 cm	698,5 cm
	Min.	69,8 cm	116,3 cm	232,9 cm	349,3 cm	465,8 cm	582,2 cm
Skjermstørrelse	Maks. (BxH)	26,4 x 19,8 tommer	44,0 x 33,0 tommer	88,0 x 66,0 tommer	132,0 x 99,0 tommer	176,0 x 132,0 tommer	220,0 x 165,0 tommer
		67,1 cm x 50,3 cm	111,8 cm x 83,8 cm	223,5 cm x 167,6 cm	335,3 cm x 251,5 cm	447,0 cm x 335,3 cm	558,8 cm x 419,1 cm
	Min. (BxH)	22,0 x 16,5 tommer	36,7 x 27,5 tommer	73,3 x 55,0 tommer	110,0 x 82,5 tommer	146,7 x 110,0 tommer	183,4 x 137,5 tommer
		55,9 cm x 41,9 cm	93,2 cm x 69,8 cm	186,2 cm x 139,7 cm	279,4 cm x 209,6 cm	372,6 cm x 279,4 cm	465,8 cm x 349,3 cm
Avstand		1,2 m	2,0 m	4,0 m	6,0 m	8,0 m	10 m
*Dette diagrammet er bare ment som referanse for brukeren.							

## Justere fremviserens zoom og fokus



**ADVARSEL!** Du unngår skade på fremviseren ved å kontrollere at zoom-linsen og høyderegulatoren er skjøvet helt inn før du flytter fremviseren eller legger den i bæresken.



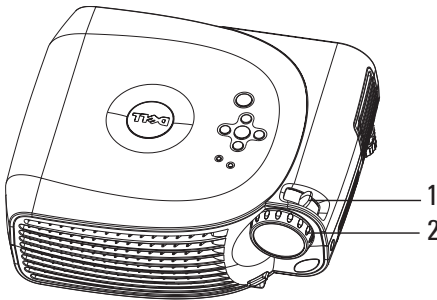

- 1 Roter zoometappen for å zoome inn og ut.
- 2 Roter fokuseringsringen til bildet er tydelig. Fremviseren fokuserer på avstander fra 1,2m til 10m.

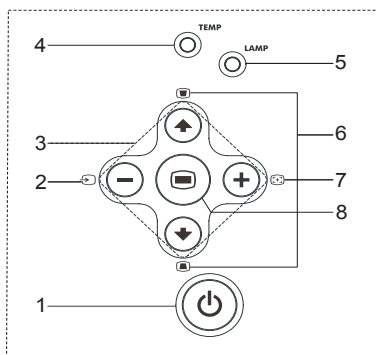

1	Zoometapp
2	Fokuseringsring

## Bruke kontrollpanelet



1 Av/på	Slå fremviseren av og på. Hvis du vil ha mer informasjon, se "Slå på fremviseren" på side 711 og "Slå av fremviseren" på side 711.
2 Source	Trykk på denne knappen for å veksle mellom kildene Analog RGB, Composite, Component-i, S-video og Analog YPbPr når flere kilder er koblet til fremviseren.
3 Fire retningstaster	De fire retningstastene     kan brukes til å veksle mellom kategoriene i OSD.
4 TEMP-advarelslampe	<ul style="list-style-type: none"> <li>• Hvis Temp-lampen lyser oransje, er fremviseren overopphetet. Displayet slås av automatisk. Slå displayet på igjen når fremviseren er kjølt ned. Hvis problemet vedvarer, kontakter du Dell.</li> <li>• Hvis Temp-lampen blinker oransje, har en fremviservifte stoppet, og fremviseren slås av automatisk. Hvis problemet vedvarer, kontakter du Dell.</li> </ul>
5 LAMP-advarelslampe	Hvis Lamp-lampen lyser oransje, bytter du ut lampen.
6 Justering av hovedpunkt	Hvis bildet ikke er vinkelrett mot skjermen, ser det ikke firkantet ut. Trykk på denne knappen for å justere bildeskjevheten som forårsakes av at fremviseren er skjev. ( $\pm 16$ grader)

7 Resync	Trykk på denne knappen for å synkronisere fremviseren med inndatakilden. <b>Resync</b> fungerer ikke hvis menyvisningen (OSD) vises.
8 Menu	Trykk på denne knappen for å aktivere OSD. Bruk retningstastene og Menu-knappen til å bevege deg gjennom OSD.

## Bruke fjernkontrollen

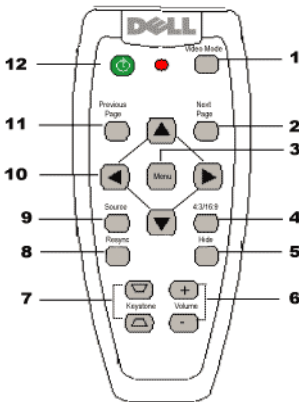

1 Video Mode	Trykk på denne knappen én gang for å vise gjeldende visningsmodus. Trykk på knappen på nytt for å veksle mellom modiene PC, Movie, sRGB og User.
2 Next Page	Trykk på denne knappen for å gå til neste side.
3 Menu	Trykk på denne knappen for å aktivere menyvisningen (OSD). Bruk retningstastene og Menu-knappen til å bevege deg gjennom OSD.
4 4:3/16:9	Trykk på denne knappen for å bytte størrelsesforhold: 1:1, 16:9, 4:3.







**OBS!** USB-kabelen må være tilkoblet for at du skal kunne bruke denne funksjonen.

5	Hide-knapp	Trykk på denne knappen for å skjule bildet. Trykk på knappen på nytt for å vise bildet.
6	Volume +/-	Trykk på disse knappene for å øke (+) eller redusere (-) volumet eller veksle mellom OSD-kategoriene.
7	Justering av hovedpunkt	Hvis bildet ikke er vinkelrett mot skjermen, ser det ikke firkantet ut. Trykk på denne knappen for å justere skjevheten som forårsakes av at fremviseren er skjev ( $\pm 16$ grader).
8	Resync	Trykk på denne knappen for å synkronisere fremviseren med inndatakilden. <b>Resync</b> fungerer ikke hvis OSD vises.
9	Source	Trykk på denne knappen for å veksle mellom kildene Analog RGB, Composite, Component-i, S-video og Analog YPbPr når flere kilder er koblet til fremviseren.
10	Retningstaster	Bruk knappen ▲ eller ▼ til å velge OSD-elementer. Bruk knappen ◀ og ▶ til å foreta justeringer.
11	Previous Page	Trykk på denne knappen for å gå til forrige side.  <b>OBS!</b> USB-kabelen må være tilkoblet for at du skal kunne bruke denne funksjonen.
12	Av/på	Slå fremviseren av og på. Hvis du vil ha mer informasjon, se "Slå på fremviseren" på side 711 og "Slå av fremviseren" på side 711.

## Bruke menyvisningen

Fremviseren har en menyvisning(OSD) på flere språk som kan vises med eller uten en inndatakilde.

På hovedmenyen trykker du på knappen  eller  på kontrollpanelet eller knappen ▲ eller ▼ på fjernkontrollen for å gå gjennom kategoriene. Trykk på knappen  på kontrollpanelet eller Menu-knappen på fjernkontrollen for å velge en undermeny.

På undermenyene trykker du på knappen  eller  på kontrollpanelet eller knappen ▲ eller ▼ på fjernkontrollen for å gjøre et valg. Når et element er valgt, endres fargen til mørkegrå. Bruk knappen  eller  på kontrollpanelet eller knappene ◀ og ▶ på fjernkontrollen for å foreta justeringer av en innstilling.

Du går ut av menyvisningen ved å gå til Exit-kategorien og trykke på knappen  på kontrollpanelet eller Menu-knappen på fjernkontrollen.

## Hovedmenyen

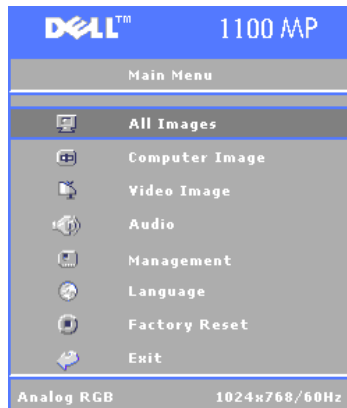

## All Images-menyen

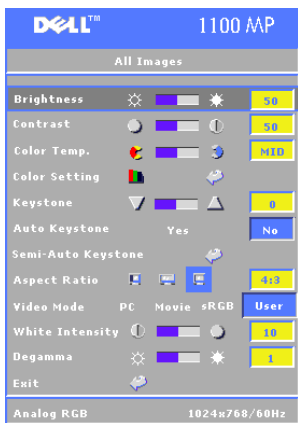

**BRIGHTNESS**—Bruk knappene  $\ominus$  og  $\oplus$  på kontrollpanelet eller knappen  $\blacktriangleleft$  eller  $\blacktriangleright$  på fjernkontrollen for å justere lysstyrken i bildet.

**CONTRAST**—Bruk knappene  $\ominus$  og  $\oplus$  på kontrollpanelet eller knappen  $\blacktriangleleft$  eller  $\blacktriangleright$  på fjernkontrollen for å justere graden av forskjeller mellom de lyseste og mørkeste delene av bildet. Når du justerer kontrasten, endres mengden svart og hvitt i bildet.

**COLOR TEMP**—Juster fargetemperaturen. Jo høyere temperaturen er, jo blåere ser skjermen ut. Jo lavere temperaturen er, jo rødere ser skjermen ut.

Brukermodus aktiverer verdiene på menyen for fargeinnstilling.

**COLOR SETTING**—Justerer rød, grønn og blå farge manuelt.

**KEystone**—Justerer bildeskjevheten som forårsakes av at fremviseren er skjev ( $\pm 16$  grader).

**AUTO KEYSTONE**—Velg **Yes** for å aktivere automatisk korrigerings av loddrett billedskjevhet som forårsakes av at fremviseren er skjev. Du kan justere hovedpunkt manuelt ved å trykke på knappen  på kontrollpanelet eller Menu-knappen på fjernkontrollen.

**SEM-AUTO KEYSTONE**—Trykk på knappen  på kontrollpanelet eller Menu-knappen på fjernkontrollen. *Auto Keystone* utføres én gang.

**ASPECT RATIO**—Velg et bildeformat for å justere hvordan bildet ser ut.

- 1:1 — Inndatakilden vises uten skalering.  
Bruk bildeformatet 1:1 hvis du bruker ett av følgende:
  - VGA-kabel og datamaskinen har en oppløsning på under XGA (1024 x 768)
  - Komponentkabel (576p/480i/480p)
  - S-videokabel
  - Komposittkabel
- 16:9 — Inndatakilden skaleres slik at den passer til bredden på skjermen.
- 4:3 — Inndatakilden skaleres slik at den passer på skjermen.  
Bruk 16:9 eller 4:3 hvis du bruker ett av følgende:
  - Datamaskinoppløsning over XGA
  - Komponentkabel (1080i eller 720p)



**VIDEO MODE**—Velg en modus for å optimalisere visningsbildet basert på hvordan fremviseren brukes: **Movie**, **PC**, **sRGB** (gir mer nøyaktig fargerepresentasjon), og **User** (angi foretrukne innstillinger). Hvis du justerer innstillingene for **White Intensity** eller **Degamma**, bytter fremviseren automatisk til **User**.

**WHITE INTENSITY**—Velg 0 for å maksimere fargereproduksjonen og 10 for å maksimere lysstyrken.

**DEGAMMA**—Juster mellom 1 og 6 for å endre fargeytelsen på displayet. Standardinnstillingen er 0.

## Audio-menyen



**VOLUME**—Trykk på knappen  på kontrollpanelet eller knappen - på fjernkontrollen for å redusere volumet, og trykk på knappen  på kontrollpanelet eller knappen + på fjernkontrollen for å øke volumet.

**MUTE**—Gjør at du kan slå volumet helt av.

## Management-menyen

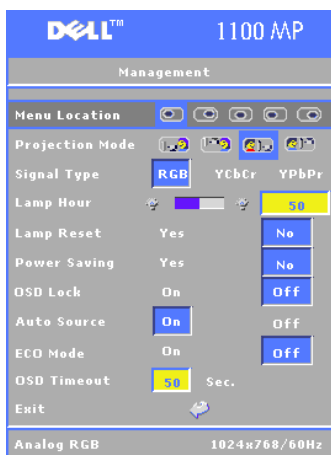

**MENU LOCATION**—Velg plasseringen av menyvisningen på skjermen.

**PROJECTION MODE**—Velg hvordan bildet ser ut:

- Front Projection-Desktop (standard).
- Rear Projection-Desktop — Fremviseren vender bildet, slik at du kan projisere fra bak en gjennomsiktig skjerm.
- Front Projection-Ceiling Mount — Fremviseren snur bildet opp-ned for takmontert projisering.
- Rear Projection-Ceiling Mount — Fremviseren vender bildet og snur det opp-ned. Du kan projisere fra bak en gjennomsiktig skjerm med en takmontert fremviser.

**SIGNAL TYPE**—Velg signaltypen manuelt (RGB, YCbCr eller YPbPr).

**LAMP HOUR**—Viser antall timer i drift siden forrige gang tidtakeren ble tilbakestilt.

**LAMP RESET**—Når du har installert en ny lampe, velger du **Yes** for å tilbakestille tidtakeren for lampe.

**POWER SAVING**—Velg **Yes** for å angi forsinkelsesperioden for strømsparing. Forsinkelsesperioden er tiden du vil fremviseren skal vente uten inndatasignal. Når den angitte tiden har gått, går fremviseren inn i strømsparingsmodus og slår av lampen. Fremviseren blir slått på igjen når den finner et inndatasignal, eller når du trykker på **strømknappen**. Etter to timer blir fremviseren slått av, og du må trykke på **strømknappen** for å slå fremviseren på.

**OSD LOCK**—Velg **Yes** for å aktivere **OSD Lock** for skjuling av menyvisningen. (Du kan også trykke på knappen på kontrollpanelet eller Menu-knappen på fjernkontrollen i 15 sekunder.)

**AUTO SOURCE**—Velg **On** (standard) for å finne tilgjengelige inndatasignaler automatisk. Når fremviseren er på og du trykker på **Source**, finner den automatisk neste tilgjengelige inndatasignal. Velg **Off** for å låse gjeldende inndatasignal. Når **Off** er valgt og du trykker på **Source**, velger du hvilket inndatasignal du vil bruke.





**ECO MODE**—Velg **On** for å bruke fremviseren på et lavere strømnivå (150 watt), noe som kan gi lampen lengre levetid, gjøre den stillere i drift og redusere lysstyrkebruket på skjermen. Velg **Off** for å bruke vanlig strømnivå (200 watt).

**OSD TIMEOUT**—Bruk denne funksjonen til å angi hvor lenge menyvisningen skal være aktiv (når den ikke er i bruk).



## Language-menyen



Trykk på knappen  eller  på kontrollpanelet eller knappen  eller  på fjernkontrollen for å velge foretrukket språk for menyvisningen.

Trykk på  på kontrollpanelet eller Menu-knappen på fjernkontrollen for å bekrefte språkvalget.

## Factory Reset-menyen



Velg Yes for å tilbakestille fremviseren til fabrikkinnstillingene. Tilbakestilling av elementer inkluderer innstillinger for både datamaskinbildet og videobildet.

## Computer Image-menyen





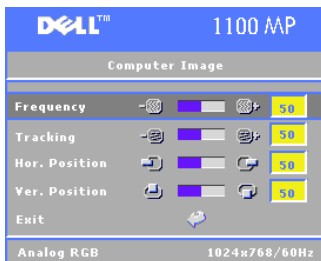

**OBS!** Denne menyen er bare tilgjengelig ved tilkobling til en datamaskin.







**FREQUENCY**—Endre klokkefrekvensen for visningsdata slik at den tilsvarende frekvensen for grafikkortet på datamaskinen. Hvis du ser en loddrett, blafrende linje, bruker du Frequency-kontrollen til å minimere linjene. Dette er en grovjustering.

**TRACKING**—Synkroniser fasen for visningssignalet med grafikkortet. Hvis du opplever ustabil eller blafrende bilde, bruker du Tracking til å korrigere det. Dette er en finjustering.

 **OBS!** Juster først Frequency og deretter Tracking.





**HOR. POSITION**—Trykk på knappen  på kontrollpanelet eller knappen  på fjernkontrollen for å justere den vannrette plasseringen av bildet til venstre, og trykk på knappen  på kontrollpanelet eller knappen  på fjernkontrollen for å justere den vannrette plasseringen av bildet til høyre.



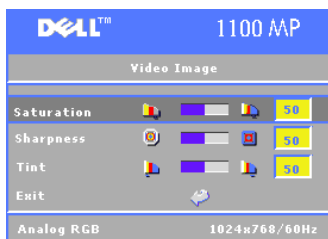

**VER. POSITION**—Trykk på knappen  på kontrollpanelet eller knappen  på fjernkontrollen for å justere den loddrette plasseringen av bildet nedover, og trykk på knappen  på kontrollpanelet eller knappen  på fjernkontrollen for å justere den loddrette plasseringen av bildet oppover.





## Video Image-menyen

 **OBS!** Denne menyen er bare tilgjengelig med signalet S-video, Video (kompositt) tilkoblet.





**SATURATION**—Trykk på knappen  på kontrollpanelet eller knappen  på fjernkontrollen for å redusere mengden farge i bildet, og trykk på knappen  på kontrollpanelet eller knappen  på fjernkontrollen for å øke mengden farge i bildet.





**SHARPNESS**—Trykk på knappen  på kontrollpanelet eller knappen  på fjernkontrollen for å redusere skarpheten, og trykk på knappen  på kontrollpanelet eller knappen  på fjernkontrollen for å øke skarpheten.

**TINT**—Trykk på knappen  på kontrollpanelet eller knappen  på fjernkontrollen for å øke mengden grønt i bildet, og trykk på knappen  på kontrollpanelet eller knappen  på fjernkontrollen for å øke mengden rødt i bildet.

## Feilsøke fremviseren

Hvis du opplever problemer med fremviseren, se feilsøkingstipsene nedenfor. Hvis problemet vedvarer, kontakter du Dell.

Problem	Mulig løsning
Det vises ikke noe bilde på skjermen	<ul style="list-style-type: none"><li>• Kontroller at linsebeskyttelsen er tatt av, og at fremviseren er slått på.</li><li>• Kontroller at den eksterne grafikkporten er aktivert. Hvis du bruker en bærbar datamaskin fra Dell, trykker du på  . Se i dokumentasjonen for andre datamaskiner.</li></ul> <p> <b>OBS!</b> La fremviseren få litt tid til å søke etter kilden.</p> <ul style="list-style-type: none"><li>• Kontroller at alle kablene er festet som de skal. Se "Koble til fremviseren" på side 707.</li><li>• Kontroller at pinnene på kontaktene ikke er bøyd eller brukket.</li><li>• Kontroller at lampen er montert på riktig måte (se "Bytte ut lampen" på side 726).</li></ul>

<b>Problem (fortsett)</b>	<b>Mulig løsning (fortsett)</b>
Delvis bilde, rullende bilde eller bilde som vises på feil måte	<p><b>1</b> Trykk på <b>Resync</b>-knappen på fjernkontrollen eller kontrollpanelet.</p> <p><b>2</b> Hvis du bruker en bærbar datamaskin fra Dell, setter du oppløsningen på datamaskinen til XGA (1024 x 768):</p> <ul style="list-style-type: none"> <li><b>a</b> Høyreklikk den ubrukte delen av Windows-skrivebordet, klikk <b>Egenskaper</b>, og velg deretter kategorien <b>Innstillinger</b>.</li> <li><b>b</b> Kontroller at innstillingen er 1024 x 768 piksler for den eksterne skjermporten.</li> <li><b>c</b> Trykk på  .</li> </ul> <p>Hvis du opplever problemer med å endre oppløsningen eller skjermen fryses, starter du alt utstyret og fremviseren på nytt.</p> <p>Hvis du ikke bruker en bærbar datamaskin fra Dell, ser du i dokumentasjonen.</p>
Skjermen viser ikke presentasjonen	Hvis du bruker en bærbar datamaskin fra Dell, trykker du på   .
Bildet er ustabil eller blafrende	Juster trackingen i kategorien <b>Computer Image</b> i menyvisningen.
Bildet har loddrett, blafrende linje	Juster frekvensen i kategorien <b>Computer Image</b> i menyvisningen.
Bildefargen er ikke riktig	<ul style="list-style-type: none"> <li>• Hvis utdatasignalet for grafikkortet er synkronisert for grønt og du vil vise VGA med et signal på 60 Hz, går du til menyvisningen, velger Management, velger Signal Type, og velger deretter RGB.</li> </ul>
Bildet er ikke fokusert	<p><b>1</b> Juster fokuseringsringen på fremviserlinsen.</p> <p><b>2</b> Kontroller at projiseringskjermen er innenfor den nødvendige avstanden fra fremviseren (1,2 m til 10 m).</p>

<b>Problem (fortsett)</b>	<b>Mulig løsning (fortsett)</b>
Bildet er strukket ved visning av en DVD med 16:9-format	Fremviseren finner automatisk DVD-en med 16:9-format og justerer formatet til fullskjerm med en standardinnstilling på 4:3 (letter-box). Hvis bildet fortsatt er strukket, justerer du formatet på følgende måte: <ul style="list-style-type: none"> <li>• Hvis du spiller av en DVD med 16:9-format, velger du formattypen 4:3 på DVD-spilleren (hvis mulig).</li> <li>• Hvis du ikke kan velge formattypen 4:3 på DVD-spilleren, velger du 4:3-formatet på <b>All Images</b>-menyen i menyvisningen.</li> </ul>
Bildet er speilvendt	Velg <b>Management</b> i menyvisningen, og juster projiseringsmodusen.
Lampen er utbrent eller smeller	Når lampen nærmer seg slutten av levetiden, kan den bli utbrent eller lage høye smeller. Hvis dette skjer, kan ikke fremviseren slås på igjen, og meldingen <b>Lamp Defective</b> vises på displayet til lampen er byttet ut. Hvis du skal bytte ut lampen, se "Bytte ut lampen" på side 726.
Fjernkontrollen fungerer ikke som den skal, eller den fungerer bare i et svært begrenset område	Batteriet kan være nesten oppbrukt. I så fall setter du inn to nye AAA-batterier.
Menyvisningen vises ikke på skjermen etter at du har trykket på <b>Menu</b> -knappen på fjernkontrollen eller på kontrollpanelet.	Prøv følgende prosedyrer: <ol style="list-style-type: none"> <li><b>1</b> Trykk på <b>Menu</b>-knappen på fjernkontrollen eller kontrollpanelet i 15 sekunder inntil menyvisningen vises.</li> <li><b>2</b> Velg <b>Management</b> fra menyvisningen.</li> <li><b>3</b> Sett <b>OSD Lock</b> til "Off".</li> </ol>

## Bytte ut lampen

Bytt ut lampen når meldingen **Lamp is approaching the end of its useful life. Replacement suggested!** [www.dell.com/lamps](http://www.dell.com/lamps) vises på skjermen. Hvis dette problemet vedvarer når lampen er byttet ut, kontakter du Dell.

**⚠ ADVARSEL! Lampen blir svært varm når den er i bruk. Ikke prøv å bytte ut lampen før fremviseren har fått kjøle seg ned i minst 30 minutter.**

**⚠ ADVARSEL! Du må aldri berøre lyspæren eller glasset på lampen. Lyspæren kan eksplodere hvis den håndteres på feil måte, inkludert berøring av lyspæren eller glasset på lampen.**

- 1 Slå av fremviseren, og dra ut strømledningen.
- 2 La fremviseren kjøle seg ned i minst 30 minutter.
- 3 Løsne de to skruene som fester lampedekselet, og ta av dekselet.

4 Løsne de to skruene som fester lampen.

5 Dra opp lampen ved å ta tak i metallhåndtaket.

6 Gjør trinn 1 til 5 i motsatt rekkefølge for å sette inn den nye lampen.

7 Tilbakestill lampen med brukstid ved å velge det venstre **Lamp Reset**-ikonet i kategorien Management i menyvisningen.

**⚠ OBS!** Dell krever kanskje at lamper som byttes ut i løpet av garantitiden, blir returnert til Dell. Hvis ikke, kontakter du det lokale renovasjonsselskapet for å få adressen til nærmeste leveringssted.

**⚠ OBS!** Lampen inneholder kvikksølv. Innlevering av dette materialet kan være lovbestemt av hensyn til miljøet. Du får informasjon om innlevering eller resirkulering ved å kontakte det lokale renovasjonsselskapet eller Electronic Industries Alliance: [www.eiae.org](http://www.eiae.org).

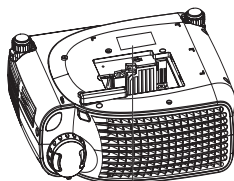
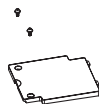

**⚠ CAUTION!**  
 CAUTION: WAIT 15 MINUTES FOR 30 MINUTES BEFORE REMOVING COVER TO LAMP MODULE TO AVOID CONTACT LEVEL-HIGH PRESSURE LAMP RAY EXPOSURE IF PARTIALLY EXPOSED TO RADIATION FROM REMOVING CHANGING LAMP. REPLACE ONLY WITH DELL APPROVED LAMP MODULE.  
 ATTENTION: CHANGER LAMPSE REPRØDRE OPPHØRER RØDNING 30 MINUTER AVFØR 15 MINUTER FØR DU FJERNER DEKSEL TIL LAMPEN. UNNGÅ KONTAKT MED HØYTRYKKSSTRÅLING FRA EN DELVIS UTSATT LAMP. BYTT KUN MED DELL GODKJENT LAMPENHOLDNING.  
 NE TOUCHES PAS COLLECTEUR. LA LAMPSE À HAUTE PRESSION PEUT ÊTRE EXPOSÉE. NE DÉTACHEZ PAS IMMÉDIATEMENT LE COUVERCLE DE LA LAMPSE. REMPLACEZ-LE SEULEMENT PAR UN MODULE DE LAMPSE APPROUVÉ PAR DELL.

## Spesifikasjoner

Lysrør	DLP™ DDR-teknologi (dobbel datahastighet) med én brikke
Lysstyrke	1400 ANSI lumen (maks.)
Kontrastforhold	2000:1 vanlig (fullstendig på/av)
Ensartethet	80 % vanlig (japansk standard - JBMA)
Lampe	200 watt UHP 2 000-timers lampe (opptil 2 500 timer i økomodus) som kan byttes ut av bruker
Antall piksler	800 x 600 (SVGA)
Farger som kan vises	16,7 millioner farger
Fargehjulshastighet	100~127,5 Hz (2X)
Projiseringslinse	F/2,5, f=28,8~34,5 mm med 1,2x manuell zoomlinse
Størrelse på projiserings skjerm	27-275 tommer (diagonalt)
Projiseringsavstand	1,2m~10m
Videokompatibilitet	Kompatibel med NTSC, NTSC 4.43, PAL, PAL-M, PAL-N, SECAM og HDTV (1080i, 720p, 576i/P, 480i/P) Funksjoner for Composite video, Component video og S-video
H-frekvens	15 kHz-70 kHz (analog)
V-frekvens	43 Hz-85 Hz (analog)
Strømforsyning	Universal 100-240V AC 50-60 Hz med PFC-forsyning
Strømforbruk	250 watt full kraft (vanlig), 200 watt i økomodus

Lyd	1 høyttaler, 2 watt RMS
Støynivå	34 dB (A) modus fullstendig på, 32 dB (A) økomodus
Vekt	2,2 kgs
Mål (B x H x D)	Eksternt 251 x 101 x 213 ± 1mm
Miljømessig	Driftstemperatur: 0°C–35°C (32°F–95°F) Fuktighet: 80 % maksimum Oppbevaringstemperatur: –20°C til 60°C Fuktighet: 80 % maksimum
Spesielle bestemmelser	FCC, CE, VCCI, UL, cUL, TÜV- GS, ICES-003, MIC, C-Tick, GOST, CCC, PSB, NOM, TÜV-S/Argentina
I/U-kontakter	Strøm: kontakt for vekselstrøm  Datamaskininngang: én D-sub for analog/komponent, HDTV- inndatasignaler  Datamaskinutgang: én 15-pinners D-sub  Videosignaler, inn: én komposittvideo-RCA og én S-video  USB-inngang: én USB-kontakt  Lydinngang: én telefonkontakt (3,5 mm diameter)  Én mini-DIN RS232 for tilkoblet fjernkontroll av fremviser fra PC



## RS232-pinnetilordning

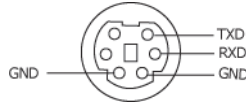

## RS232-protokoll

- Kommunikasjonsinnstillinger

Tilkoblingsinnstillinger	Verdi
Overføringshastighet:	19200
Databiter:	8
Paritet	Ingen
Stoppbiter	1

- Syntaks for kontrollkommandoer (fra PC til fremviser)

[H][AC][SoP][CRC][ID][SoM][COMMAND]

- Eksempel: Slå på fremviseren

Angi følgende kode: 0xBE 0xEF 0x10 0x05 0x00 0xC6 0xFF 0x11  
0x11 0x01 0x00 0x01

- Liste over kontrollkommandoer

Liste over kontrollkommandoer	Adressekode (BYTE)	Størrelse på nyttelast (WORD)	CRC16 for hele pakken (WORD)	Meldings-ID (WORD)	Meldingsstørrelse (WORD)	Kommandokode (BYTE)	Kommando beskrivelse
0xfbe	0x10	0x0005	0xffc6	0x1111	0x0001	0x01	Strøm
			0xbfc7			0x02	Menu
			0x7e07			0x03	Up
			0x3fc5			0x04	Down
			0xfe05			0x05	Left
			0xbe04			0x06	Right
			0x7fc4			0x07	Resync
			0x3fc0			0x08	Source
			0xfe00			0x09	Volume +
			0xbe01			0x0A	Volume-
			0xffc3			0x0D	Mute
			0xbfc2			0x0E	Freeze
			0x7e02			0x0F	Hide
			0x3fca			0x10	Video Mode
			0x7fcb			0x13	V. Keystone Up
			0x3e09			0x14	V. Keystone Down
			0x7e08			0x17	Aspect ratio (4:3/16:9)

## Kompatibilitetsmodi

Modus	Oppløsning	(ANALOG)	
		V-frekvens (Hz)	H-frekvens (KHz)
VGA	640x350	70	31,5
VGA	640x350	85	37,9
VGA	640x400	85	37,9
VGA	640x480	60	31,5
VGA	640x480	72	37,9
VGA	640x480	75	37,5
VGA	640x480	85	43,3
VGA	720x400	70	31,5
VGA	720x400	85	37,9
SVGA	800x600	56	35,2
SVGA	800x600	60	37,9
SVGA	800x600	72	48,1
SVGA	800x600	75	46,9
SVGA	800x600	85	53,7
XGA	1024x768	43,4	35,5
XGA	1024x768	60	48,4
XGA	1024x768	70	56,5
XGA	1024x768	75	60,0
XGA	1024x768	85	68,7
SXGA	1280x1024	60	63,98
SXGA+	1400x1050	60	63,98
MAC LC13"	640x480	66,66	34,98
MAC II 13"	640x480	66,68	35
MAC 16"	832x624	74,55	49,725
MAC 19"	1024x768	75	60,24
MAC	1152x870	75,06	68,68
MAC G4	640x480	60	31,35
MAC G4	640x480	120	68,03
IMac DV	640x480	117	60
IMac DV	800x600	95	60
IMac DV	1024x768	75	60

IMac DV	1152x870	75	68,49
IMac DV	1280x960	75	75

# Kontakte Dell

Du kan gå inn på følgende webområder for å kontakte Dell direkte:

- [www.dell.no](http://www.dell.no)
- [support.dell.no](http://support.dell.no) (kundestøtte)
- [premiersupport.dell.com](http://premiersupport.dell.com) (kundestøtte for kunder innenfor utdanning, myndigheter, helsesektor og mellomstore/store bedrifter, inkludert Premier-, Platinum- og Gold-kunder))

Finn riktig avsnitt i tabellen nedenfor for å få den riktige webadressen for landet ditt.

**OBS! Gratisnumre er til bruk innenfor landet de er oppført under.**

Når du trenger å kontakte Dell, bruker du de elektroniske adressene, telefonnumrene og kodene som er oppført i tabellen nedenfor. Hvis du trenger hjelp til å finne ut hvilke koder du skal bruke, kontakter du en lokal eller en internasjonal operatør.

<b>Land (sted) Internasjonal tilgangskode Landskode Stedskode</b>	<b>Avdeling eller tjenesteområde, webområde og e-postadresse</b>	<b>Retningsnumre, lokale numre og gratisnumre</b>
Anguilla	Generell kundestøtte	gratis: 800-335-0031
Antigua og Barbuda	Generell kundestøtte	1-800-805-5924
Argentina (Buenos Aires) Internasjonal tilgangskode: 00 Landskode: 54 Stedskode: 11	Webområde: <a href="http://www.dell.com.ar">www.dell.com.ar</a> E-post: us_latin_services@dell.com E-post for stasjonære og bærbare datamaskiner: la-techsupport@dell.com E-post for servere og EMC: la_enterprise@dell.com	Kundebehandling gratis: 0-800-444-0730 Kundestøtte gratis: 0-800-444-0733 Kundestøttetjenester gratis: 0-800-444-0724 Salgsavdeling 0-810-444-3355
Aruba	Generell kundestøtte	gratis: 800-1578
Australia (Sydney) Internasjonal tilgangskode: 0011 Landskode: 61 Stedskode: 2	E-post (Australia): au_tech_support@dell.com E-post (New Zealand): nz_tech_support@dell.com	Privatpersoner og små bedrifter 1-300-655-533 Myndigheter og bedrifter gratis: 1-800-633-559 Avdeling for foretrukne kunder (PAD - Preferred Accounts Division) gratis: 1-800-060-889 Kundebehandling gratis: 1-800-819-339 Kundestøtte (bærbare og stasjonære datamaskiner) gratis: 1-300-655-533 Kundestøtte (servere og arbeidsstasjoner) gratis: 1-800-733-314 Salgsavdeling for bedrifter gratis: 1-800-808-385 Salgsavdeling for transaksjoner gratis: 1-800-808-312 Telefaks gratis: 1-800-818-341

<b>Land (sted) Internasjonal tilgangskode Landskode Stedskode</b>	<b>Avdeling eller tjenesteområde, webområde og e-postadresse</b>	<b>Retningsnumre, lokale numre og gratisnumre</b>
Bahamas	Generell kundestøtte	gratis: 1-866-278-6818
Barbados	Generell kundestøtte	1-800-534-3066
Belgia (Brussel) Internasjonal tilgangskode: 00 Landskode: 32 Stedskode: 2	Webområde: <b>support.euro.dell.com</b> E-post for franskspråklige kunder: <b>support.euro.dell.com/be/fr/ emaildell/</b> Kundestøtte Telefaks til kundestøtte Kundebehandling Salgsavdeling for bedrifter Telefaks Sentralbord	02 481 92 88 02 481 92 95 02 713 15 65 02 481 91 00 02 481 92 99 02 481 91 00
Bermuda	Generell kundestøtte	1-800-342-0671
Bolivia	Generell kundestøtte	gratis: 800-10-0238
Brasil Internasjonal tilgangskode: 00 Landskode: 55 Stedskode: 51	Webområde: <b>www.dell.com/br</b> Kundestøtte Telefaks til kundestøtte Telefaks til kundestøtte Salgsavdeling	0800 90 3355 51 481 5470 51 481 5480 0800 90 3390
Brunei Landskode: 673	Teknisk kundestøtte (Penang, Malaysia) Kundestøtte (Penang, Malaysia) Salgsavdeling for transaksjoner (Penang, Malaysia)	604 633 4966 604 633 4949 604 633 4955

<b>Land (sted) Internasjonal tilgangskode Landskode Stedskode</b>	<b>Avdeling eller tjenesteområde, webområde og e-postadresse</b>	<b>Retningsnumre, lokale numre og gratisnumre</b>
Canada (North York, Ontario) Internasjonal tilgangskode: 011	Ordrestatus på weben: www.dell.ca/ostatus AutoTech (automatisert kundestøtte) Kundebehandling (privatpersoner / små bedrifter) Kundebehandling (mellomstore/små bedrifter, myndigheter) Kundebehandling (privat salg / små bedrifter) Kundestøtte (mellomstore/store bedrifter, myndigheter) Salgsavdeling (privatpersoner / små bedrifter) Salgsavdeling (mellomstore/store bedrifter, myndigheter) Salg av reservedeler & salg av utvidet service	gratis: 1-800-247-9362 gratis: 1-800-847-4096 gratis: 1-800-326-9463 gratis: 1-800-847-4096 gratis: 1-800-387-5757 gratis: 1-800-387-5752 gratis: 1-800-387-5755 1 866 440 3355
Caymanøyene	Generell kundestøtte	1-800-805-7541
Chile (Santiago) Landskode: 56 Stedskode: 2	Salgsavdeling og kundestøtte	gratis: 1230-020-4823



<b>Land (sted) Internasjonal tilgangskode Landskode Stedskode</b>	<b>Avdeling eller tjenesteområde, webområde og e-postadresse</b>	<b>Retningsnumre, lokale numre og gratisnumre</b>
Colombia	Generell kundestøtte	980-9-15-3978
Costa Rica	Generell kundestøtte	0800-012-0435
Danmark (København) Internasjonal tilgangskode: 00 Landskode: 45	Webområde: <b>support.euro.dell.com</b>  E-post: <b>support.euro.dell.com/dk/da/ emaildell/</b>  Kundestøtte  Kundebehandling (relasjoner)  Kundebehandling for privatpersoner og små bedrifter  Sentralbord (relasjoner)  Telefaks til sentralbord (relasjoner)  Sentralbord (privatpersoner / små bedrifter)  Telefaks til sentralbord (privatpersoner / små bedrifter)	    7023 0182  7023 0184  3287 5505  3287 1200  3287 1201  3287 5000  3287 5001
De britiske jomfruøyene	Generell kundestøtte	gratis: 1-866-278-6820
De nederlandske Antillene	Generell kundestøtte	001-800-882-1519
Den dominikanske republikk	Generell kundestøtte	1-800-148-0530
Den tsjekkiske republikken (Prah) Internasjonal tilgangskode: 00 Landskode: 420	Webområde: <b>support.euro.dell.com</b>  E-post: <b>czech_dell@dell.com</b>  Kundestøtte  Kundebehandling  Telefaks  Telefaks til kundestøtte  Sentralbord	    22537 2727  22537 2707  22537 2714  22537 2728  22537 2711
Dominica	Generell kundestøtte	gratis: 1-866-278-6821
Ecuador	Generell kundestøtte	gratis: 999-119

<b>Land (sted) Internasjonal tilgangskode Landskode Stedskode</b>	<b>Avdeling eller tjenesteområde, webområde og e-postadresse</b>	<b>Retningsnumre, lokale numre og gratisnumre</b>
El Salvador	Generell kundestøtte	01-899-753-0777
<b>Finland (Helsingfors)</b> Internasjonal tilgangskode: 990 Landskode: 358 Stedskode: 9	Webområde: support.euro.dell.com E-post: support.euro.dell.com/fi/fi/ emaildell/ Kundestøtte Kundebehandling Telefaks Sentralbord	09 253 313 60 09 253 313 38 09 253 313 99 09 253 313 00
<b>Frankrike (Paris) (Montpellier)</b> Internasjonal tilgangskode: 00 Landskode: 33 Stedskoder: (1) (4)	Webområde: support.euro.dell.com E-post: support.euro.dell.com/fr/fr/ emaildell/ <b>Privatpersoner og små bedrifter</b> Kundestøtte Kundebehandling Sentralbord Sentralbord (samtaler fra utlandet til Frankrike) Salgsavdeling Telefaks Telefaks (samtaler fra utlandet til Frankrike) <b>Bedrifter</b> Kundestøtte Kundebehandling Sentralbord Salgsavdeling Telefaks	0825 387 270 0825 823 833 0825 004 700 04 99 75 40 00 0825 004 700 0825 004 701 04 99 75 40 01 0825 004 719 0825 338 339 01 55 94 71 00 01 55 94 71 00 01 55 94 71 01

<b>Land (sted) Internasjonal tilgangskode Landskode Stedskode</b>	<b>Avdeling eller tjenesteområde, webområde og e-postadresse</b>	<b>Retningsnumre, lokale numre og gratisnumre</b>
Grenada	Generell kundestøtte	gratis: 1-866-540-3355
Guatemala	Generell kundestøtte	1-800-999-0136
Guyana	Generell kundestøtte	gratis: 1-877-270-4609
Hellas Internasjonal tilgangskode: 00 Landskode: 30	Webområde: <b>support.euro.dell.com</b> E-post: <b>support.euro.dell.com/gt/en/ emaildell/</b> Kundestøtte Kundestøtte for Gold-kunder Sentralbord Sentralbord for Gold-kunder Salgsavdeling Telefaks	00800-44 14 95 18 00800-44 14 00 83 2108129810 2108129811 2108129800 2108129812
Hongkong Internasjonal tilgangskode: 001 Landskode: 852	Webområde: <b>support.ap.dell.com</b> E-post til kundestøtte: apsupport@dell.com Kundestøtte (Dimension og Inspiron) Kundestøtte (OptiPlex, Latitude og Dell Precision) Kundestøtte (PowerApp™, PowerEdge™, PowerConnect™ og PowerVault™) Kundebehandling Store firmakunder Globale kundeprogrammer Avdeling for mellomstore bedrifter Avdeling for privatpersoner og små bedrifter	2969 3188 2969 3191 2969 3196 3416 0910 3416 0907 3416 0908 3416 0912 2969 3105

<b>Land (sted) Internasjonal tilgangskode Landskode Stedskode</b>	<b>Avdeling eller tjenesteområde, webområde og e-postadresse</b>	<b>Retningsnumre, lokale numre og gratisnumre</b>
India	Kundestøtte	1600 33 8045
	Salgsavdeling (store firmakunder)	1600 33 8044
	Salgsavdeling (privatpersoner og små bedrifter)	1600 33 8046
<b>Irland (Cherrywood)</b> Internasjonal tilgangskode: 16 Landskode: 353 Stedskode: 1	Webområde: <b>support.euro.dell.com</b> E-post: dell_direct_support@dell.com	
	Kundestøtte	1850 543 543
	Kundestøtte, Storbritannia (brukes bare innenfor Storbritannia)	0870 908 0800
	Kundebehandling for privatkunder	01 204 4014
	Kundebehandling for små bedrifter	01 204 4014
	Kundebehandling, Storbritannia (brukes bare innenfor Storbritannia)	0870 906 0010
	Kundebehandling for bedrifter	1850 200 982
	Kundebehandling (brukes bare innenfor Storbritannia)	0870 907 4499
	Salgsavdeling for Irland	01 204 4444
	Salgsavdeling for Storbritannia (brukes bare innenfor Storbritannia)	0870 907 4000
	Telefaks / telefaks til salgsavdeling	01 204 0103
	Sentralbord	01 204 4444



<b>Land (sted) Internasjonal tilgangskode Landskode Stedskode</b>	<b>Avdeling eller tjenesteområde, webområde og e-postadresse</b>	<b>Retningsnumre, lokale numre og gratisnumre</b>
Japan (Kawasaki)	Webområde: <b>support.jp.dell.com</b>	
Internasjonal tilgangskode: 001	Kundestøtte (servere)	gratis: 0120-198-498
Landskode: 81	Kundestøtte utenfor Japan (servere)	81-44-556-4162
Stedskode: 44	Kundestøtte (Dimension og Inspiron)	gratis: 0120-198-226
	Kundestøtte utenfor Japan (Dimension og Inspiron)	81-44-520-1435
	Kundestøtte (Dell Precision, OptiPlex og Latitude)	gratis: 0120-198-433
	Kundestøtte utenfor Japan (Dell Precision™, OptiPlex™ og Latitude™)	81-44-556-3894
	Kundestøtte (PDA-er, fremvisere, skrivere, rutere)	gratis: 0120-981-690
	Kundestøtte utenfor Japan (PDA-er, fremvisere, skrivere, rutere)	81-44-556-3468
	Faxbox-kundestøtte	044-556-3490
	24-timers automatisert ordretjeneste	044-556-3801
	Kundebehandling	044-556-4240
	Salgsavdeling for bedrifter (opptil 400 ansatte)	044-556-1465
	Salgsavdeling for Preferred Accounts Division (over 400 ansatte)	044-556-3433
	Salgsavdeling for store bedriftskunder (over 3 500 ansatte)	044-556-3430

<b>Land (sted) Internasjonal tilgangskode Landskode Stedskode</b>	<b>Avdeling eller tjenesteområde, webområde og e-postadresse</b>	<b>Retningsnumre, lokale numre og gratisnumre</b>
Japan (Kawasaki) <i>(Fortsettes)</i> Internasjonal tilgangskode: 001 Landskode: 81 Stedskode: 44	Salgsavdeling for statlige kunder (myndigheter, utdannings- og helseinstitusjoner) Globalt segment, Japan Enkeltbruker Sentralbord	044-556-1469 044-556-3469 044-556-1760 044-556-4300
Jomfruøyene	Generell kundestøtte	1-877-673-3355
Kina (Xiamen) Landskode: 86 Stedskode: 592	Webområde for kundestøtte: <b>support.dell.com.cn</b> E-post til kundestøtte: cn_support@dell.com E-post til kundestøtte: customer_cn@dell.com Telefaks til kundestøtte Kundestøtte (Dell™ Dimension og Inspiron™) Kundestøtte (OptiPlex™, Latitude™ og Dell Precision™) Kundestøtte (servere og lagring) Kundestøtte (fremvisere, PDA-er, svitsjer, rutere og så videre) Kundestøtte (skrivere) Kundebehandling Telefaks til kundestøtte Privatpersoner og små bedrifter Preferred Accounts Division Store firmakunder, GCP Store firmakunder, nøkkelukunder Store firmakunder, nord Store firmakunder, nord, myndigheter og utdanning Store firmakunder, øst	592 818 1350 gratis: 800 858 2969 gratis: 800 858 0950 gratis: 800 858 0960 gratis: 800 858 2920 gratis: 800 858 2311 gratis: 800 858 2060 592 818 1308 gratis: 800 858 2222 gratis: 800 858 2557 gratis: 800 858 2055 gratis: 800 858 2628 gratis: 800 858 2999 gratis: 800 858 2955 gratis: 800 858 2020

<b>Land (sted) Internasjonal tilgangskode Landskode Stedskode</b>	<b>Avdeling eller tjenesteområde, webområde og e-postadresse</b>	<b>Retningsnumre, lokale numre og gratisnumre</b>
Kina (Xiamen) Landskode: 86 Stedskode: 592 <i>(Fortsettes)</i>	Store firmakunder, øst, myndigheter og utdanning	gratis: 800 858 2669
	Store firmakunder, Queue Team	gratis: 800 858 2572
	Store firmakunder, sør	gratis: 800 858 2355
	Store firmakunder, vest	gratis: 800 858 2811
	Store firmakunder, reservedeler	gratis: 800 858 2621
<b>Land i Sørøst-Asia og Stillehavet</b>	Teknisk kundestøtte, kundestøtte og salgsavdeling (Penang, Malaysia)	604 633 4810
<b>Latin-Amerika</b>	Kundestøtte (Austin, Texas, USA)	512 728-4093
	Kundestøtte (Austin, Texas, USA)	512 728-3619
	Telefaks (kundestøtte) (Austin, Texas, USA)	512 728-3883
	Salgsavdeling (Austin, Texas, USA)	512 728-4397
	Telefaks til salgsavdeling (Austin, Texas, USA)	512 728-4600 eller 512 728-3772
<b>Luxemburg</b> Internasjonal tilgangskode: 00 Landskode: 352	Webområde: <b>support.euro.dell.com</b> E-post: tech_be@dell.com Kundestøtte (Brussel, Belgia) Salgsavdeling for privatpersoner / små bedrifter (Brussel, Belgia) Salgsavdeling for bedrifter (Brussel, Belgia) Kundebehandling (Brussel, Belgia) Telefaks (Brussel, Belgia) Sentralbord (Brussel, Belgia)	3420808075 gratis: 080016884 02 481 91 00 02 481 91 19 02 481 92 99 02 481 91 00



<b>Land (sted) Internasjonal tilgangskode Landskode Stedskode</b>	<b>Avdeling eller tjenesteområde, webområde og e-postadresse</b>	<b>Retningsnumre, lokale numre og gratisnumre</b>
Macao Landskode: 853	Kundestøtte	gratis: 0800 105
	Kundestøtte (Xiamen, Kina)	34 160 910
	Salgsavdeling for transaksjoner (Xiamen, Kina)	29 693 115
Malaysia (Penang) Internasjonal tilgangskode: 00 Landskode: 60 Stedskode: 4	Webområde: <b>support.ap.dell.com</b>	
	Kundestøtte (Dell Precision, OptiPlex og Latitude)	gratis: 1 800 88 0193
	Kundestøtte (Dimension, Inspiron samt elektronikk og tilbehør)	gratis: 1 800 88 1306
	Kundestøtte (PowerApp, PowerEdge, PowerConnect og PowerVault)	gratis: 1800 88 1386
	Kundestøtte (Penang, Malaysia)	04 633 4949
	Salgsavdeling for transaksjoner	gratis: 1 800 888 202
	Salgsavdeling for bedrifter	gratis: 1 800 888 213
Mexico Internasjonal tilgangskode: 00 Landskode: 52	Teknisk kundestøtte	001-877-384-8979 eller 001-877-269-3383
	Salgsavdeling	50-81-8800 eller 01-800-888-3355
	Kundestøtte	001-877-384-8979 eller 001-877-269-3383
	Hovedkontor	50-81-8800 eller 01-800-888-3355
Montserrat	Generell kundestøtte	gratis: 1-866-278-6822

<b>Land (sted) Internasjonal tilgangskode Landskode Stedskode</b>	<b>Avdeling eller tjenesteområde, webområde og e-postadresse</b>	<b>Retningsnumre, lokale numre og gratisnumre</b>
Nederland (Amsterdam)	Webområde: <b>support.euro.dell.com</b>	
Internasjonal tilgangskode: 00	Kundestøtte	020 674 45 00
Landskode: 31	Telefaks til kundestøtte	020 674 47 66
Stedskode: 20	Kundebehandling for privatpersoner og små bedrifter	020 674 42 00
	Kundebehandling (relasjoner)	020 674 4325
	Salgsavdeling for privatpersoner og små bedrifter	020 674 55 00
	Salgsavdeling, relasjoner	020 674 50 00
	Telefaks til salgsavdeling for privatpersoner og små bedrifter	020 674 47 75
	Telefaks til salgsavdeling, relasjoner	020 674 47 50
	Sentralbord	020 674 50 00
	Telefaks til sentralbord	020 674 47 50
<b>New Zealand</b>	E-post (New Zealand): <b>nz_tech_support@dell.com</b>	
Internasjonal tilgangskode: 00	E-post (Australia): <b>au_tech_support@dell.com</b>	
Landskode: 64	Kundestøtte (bærbare og stasjonære datamaskiner)	gratis: 0800 446 255
	Kundestøtte (servere og arbeidsstasjoner)	gratis: 0800 443 563
	Privatpersoner og små bedrifter	0800 446 255
	Myndigheter og bedrifter	0800 444 617
	Salgsavdeling	0800 441 567
	Telefaks	0800 441 566
<b>Nicaragua</b>	Generell kundestøtte	001-800-220-1006

<b>Land (sted) Internasjonal tilgangskode Landskode Stedskode</b>	<b>Avdeling eller tjenesteområde, webområde og e-postadresse</b>	<b>Retningsnumre, lokale numre og gratisnumre</b>
Norge (Lysaker) Internasjonal tilgangskode: 00 Landskode: 47	Webområde: <b>support.euro.dell.com</b> E-post: <b>support.euro.dell.com/no/no/ emaildell/</b>	
	Kundestøtte	671 16882
	Kundebehandling (relasjoner)	671 17575
	Kundebehandling for privatpersoner og små bedrifter	23162298
	Sentralbord	671 16800
	Telefaks til sentralbord	671 16865
<b>Panama</b>	Generell kundestøtte	001-800-507-0962
<b>Peru</b>	Generell kundestøtte	0800-50-669
Polen (Warszawa) Internasjonal tilgangskode: 011 Landskode: 48 Stedskode: 22	Webområde: <b>support.euro.dell.com</b> E-post: <b>pl_support_tech@dell.com</b>	
	Telefon til kundestøtte	57 95 700
	Kundebehandling	57 95 999
	Salgsavdeling	57 95 999
	Telefaks til kundestøtte	57 95 806
	Telefaks til resepsjon	57 95 998
	Sentralbord	57 95 999

<b>Land (sted) Internasjonal tilgangskode Landskode Stedskode</b>	<b>Avdeling eller tjenesteområde, webområde og e-postadresse</b>	<b>Retningsnumre, lokale numre og gratisnumre</b>
Portugal Internasjonal tilgangskode: 00 Landskode: 351	Webområde: <b>support.euro.dell.com</b> E-post: <b>support.euro.dell.com/pt/en/ emaildell/</b> Kundestøtte Kundebehandling Salgsavdeling  Telefaks	707200149 800 300 413 800 300 410 eller 800 300 411 eller 800 300 412 eller 21 422 07 10 21 424 01 12
Puerto Rico	Generell kundestøtte	1-800-805-7545
Singapore (Singapore) Internasjonal tilgangskode: 005 Landskode: 65	Webområde: <b>support.ap.dell.com</b> Kundestøtte (Dimension, Inspiron samt elektronikk og tilbehør) Kundestøtte (OptiPlex, Latitude og Dell Precision) Kundestøtte (PowerApp, PowerEdge, PowerConnect og PowerVault) Kundestøtte (Penang, Malaysia) Salgsavdeling for transaksjoner Salgsavdeling for bedrifter	gratis: 1800 394 7430 gratis: 1800 394 7488 gratis: 1800 394 7478 604 633 4949 gratis: 1 800 394 7412 gratis: 1 800 394 7419

<b>Land (sted) Internasjonal tilgangskode Landskode Stedskode</b>	<b>Avdeling eller tjenesteområde, webområde og e-postadresse</b>	<b>Retningsnumre, lokale numre og gratisnumre</b>
Slovakia (Praha) Internasjonal tilgangskode: 00 Landskode: 421	Webområde: <b>support.euro.dell.com</b> E-post: czech_dell@dell.com	
	Kundestøtte	02 5441 5727
	Kundebehandling	420 22537 2707
	Telefaks	02 5441 8328
	Telefaks til kundestøtte	02 5441 8328
	Sentralbord (salgsavdeling)	02 5441 7585
Spania (Madrid) Internasjonal tilgangskode: 00 Landskode: 34 Stedskode: 91	Webområde: <b>support.euro.dell.com</b> E-post: <b>support.euro.dell.com/es/es/ emaildell/</b>	
	<b>Privatpersoner og små bedrifter</b>	
	Kundestøtte	902 100 130
	Kundebehandling	902 118 540
	Salgsavdeling	902 118 541
	Sentralbord	902 118 541
	Telefaks	902 118 539
	<b>Bedrifter</b>	
	Kundestøtte	902 100 130
	Kundebehandling	902 115 236
	Sentralbord	91 722 92 00
	Telefaks	91 722 95 83
St. Kitts og Nevis	Generell kundestøtte	gratis: 1-877-441-4731
St. Lucia	Generell kundestøtte	1-800-882-1521

<b>Land (sted) Internasjonal tilgangskode Landskode Stedskode</b>	<b>Avdeling eller tjenesteområde, webområde og e-postadresse</b>	<b>Retningsnumre, lokale numre og gratisnumre</b>
St. Vincent og Grenadinene	Generell kundestøtte	gratis: 1-877-270-4609
Storbritannia (Bracknell) Internasjonal tilgangskode: 00 Landskode: 44 Stedskode: 1344	Webområde: support.euro.dell.com  Webområde for kundebehandling: support.euro.dell.com/uk/en/ECare/Form/Home.asp  E-post: dell_direct_support@dell.com	
	Kundestøtte (Bedrifter / Preferred Accounts / PAD [1000+ ansatte])	0870 908 0500
	Kundestøtte (direkte og generelt)	0870 908 0800
	Kundebehandling for globale kunder	01344 373 186
	Kundebehandling for privatpersoner og små bedrifter	0870 906 0010
	Kundebehandling for bedrifter	01344 373 185
	Kundebehandling for Preferred Accounts (500 – 5 000 ansatte)	0870 906 0010
	Kundebehandling for sentrale myndigheter	01344 373 193
	Kundebehandling for lokale myndigheter og utdanning	01344 373 199
	Kundebehandling for helsesektoren	01344 373 194
	Salgsavdeling for privatpersoner og små bedrifter	0870 907 4000
	Salgsavdeling for bedrifter / offentlig sektor	01344 860 456
	Telefaks for privatpersoner og små bedrifter	0870 907 4006

<b>Land (sted) Internasjonal tilgangskode Landskode Stedskode</b>	<b>Avdeling eller tjenesteområde, webområde og e-postadresse</b>	<b>Retningsnumre, lokale numre og gratisnumre</b>
Sveits (Genève) Internasjonal tilgangskode: 00 Landskode: 41 Stedskode: 22	Webområde: <b>support.euro.dell.com</b> E-post: Tech_support_central_@dell.com E-post for franskspråklige HSB- og firmakunder: <b>support.euro.dell.com/ch/fr/ emaildell/</b>	
	Kundestøtte (privatpersoner og små bedrifter)	0844 811 411
	Kundestøtte (bedrifter)	0844 822 844
	Kundebehandling (privatpersoner og små bedrifter)	0848 802 202
	Kundebehandling (bedrifter)	0848 821 721
	Telefaks	022 799 01 90
	Sentralbord	022 799 01 01
Sverige (Vasby i Uppland) Internasjonal tilgangskode: 00 Landskode: 46 Stedskode: 8	Webområde: <b>support.euro.dell.com</b> E-post: <b>support.euro.dell.com/se/sv/ emaildell/</b>	
	Kundestøtte	08 590 05 199
	Kundebehandling (relasjoner)	08 590 05 642
	Kundebehandling for privatpersoner og små bedrifter	08 587 70 527
	Kundestøtte for Employee Purchase Program (EPP)	20 140 14 44
	Telefaks til kundestøtte	08 590 05 594
	Salgsavdeling	08 590 05 185

<b>Land (sted) Internasjonal tilgangskode Landskode Stedskode</b>	<b>Avdeling eller tjenesteområde, webområde og e-postadresse</b>	<b>Retningsnumre, lokale numre og gratisnumre</b>
<b>Sør-Afrika (Johannesburg)</b> Internasjonal tilgangskode: 09/091 Landskode: 27 Stedskode: 11	Webområde: <b>support.euro.dell.com</b>	
	E-post: dell_za_support@dell.com	
	Gold Queue	011 709 7713
	Kundestøtte	011 709 7710
	Kundebehandling	011 709 7707
	Salgsavdeling	011 709 7700
	Telefaks	011 706 0495
	Sentralbord	011 709 7700
<b>Sør-Korea (Seoul)</b> Internasjonal tilgangskode: 001 Landskode: 82 Stedskode: 2	Kundestøtte	gratis: 080-200-3800
	Salgsavdeling	gratis: 080-200-3600
	Kundestøtte (Penang, Malaysia)	604 633 4949
	Telefaks	2194-6202
	Sentralbord	2194-6000
	Kundestøtte (elektronikk og tilbehør)	gratis: 080-200-3801
<b>Taiwan</b> Internasjonal tilgangskode: 002 Landskode: 886	Webområde: <b>support.ap.dell.com</b>	
	E-post: ap_support@dell.com	
	Kundestøtte (OptiPlex, Latitude, Inspiron, Dimension samt elektronikk og tilbehør)	gratis: 00801 86 1011
	Kundestøtte (PowerApp, PowerEdge, PowerConnect og PowerVault)	gratis: 00801 60 1256
	Salgsavdeling for transaksjoner	gratis: 00801 65 1228
	Salgsavdeling for bedrifter	gratis: 00801 651 227



<b>Land (sted) Internasjonal tilgangskode Landskode Stedskode</b>	<b>Avdeling eller tjenesteområde, webområde og e-postadresse</b>	<b>Retningsnumre, lokale numre og gratisnumre</b>
Thailand Internasjonal tilgangskode: 001 Landskode: 66	Webområde: <b>support.ap.dell.com</b> Kundestøtte (OptiPlex, Latitude og Dell Precision) Kundestøtte (PowerApp, PowerEdge, PowerConnect og PowerVault) Kundestøtte (Penang, Malaysia) Salgsavdeling for bedrifter Salgsavdeling for transaksjoner	gratis: 1800 0060 07 gratis: 1800 0600 09 604 633 4949 gratis: 1800 006 009 gratis: 1800 006 006
Trinidad/Tobago	Generell kundestøtte	1-800-805-8035
Turks- og Caicosøyene	Generell kundestøtte	gratis: 1-866-540-3355
Tyskland (Langen) Internasjonal tilgangskode: 00 Landskode: 49 Stedskode: 6103	Webområde: <b>support.euro.dell.com</b> E-post: tech_support_central_@dell.com Kundestøtte Kundebehandling for privatpersoner og små bedrifter Kundebehandling for globalt segment Kundebehandling for foretrukne kunder Kundebehandling for storkunder Kundebehandling for offentlige kunder Sentralbord	06103 766-7200 0180-5-224400 06103 766-9570 06103 766-9420 06103 766-9560 06103 766-9555 06103 766-7000
Uruguay	Generell kundestøtte	gratis: 000-413-598-2521

<b>Land (sted) Internasjonal tilgangskode Landskode Stedskode</b>	<b>Avdeling eller tjenesteområde, webområde og e-postadresse</b>	<b>Retningsnumre, lokale numre og gratisnumre</b>
USA (Austin, Texas)	Automatisert ordrestatustjeneste	gratis: 1-800-433-9014
Internasjonal tilgangskode: 011	AutoTech (bærbare og stasjonære datamaskiner)	gratis: 1-800-247-9362
Landskode: 1	<b>Forbruker</b> (privatpersoner og hjemmekontor)	
	Kundestøtte	gratis: 1-800-624-9896
	Kundestøtte	gratis: 1-800-624-9897
	DellNet™-service og - kundestøtte	gratis: 1-877-Dellnet (1-877-335-5638)
	Kunder i Employee Purchase Program (EPP)	gratis: 1-800-695-8133
	Webområde for finansieringstjenester: <a href="http://www.dellfinancialservices.com">www.dellfinancialservices.com</a>	
	Finansieringstjenester (leie/lån)	gratis: 1-877-577-3355
	Finansieringstjenester (Dell Preferred Accounts [DPA])	gratis: 1-800-283-2210
	<b>Bedrifter</b>	
	Kundestøtte og teknisk kundestøtte	gratis: 1-800-822-8965
	Kunder i Employee Purchase Program (EPP)	gratis: 1-800-695-8133
	Kundestøtte for skrivere og fremvisere	gratis: 1-877-459-7298
	<b>Offentlig</b> (myndigheter, utdanning og helsesektor)	
	Kundestøtte og teknisk kundestøtte	gratis: 1-800-456-3355
	Kunder i Employee Purchase Program (EPP)	gratis: 1-800-234-1490
	Dells salgsavdeling	gratis: 1-800-289-3355 eller gratis: 1-800-879-3355
	Dell-butikken (brukte Dell-datamaskiner)	gratis: 1-888-798-7561

<b>Land (sted) Internasjonal tilgangskode Landskode Stedskode</b>	<b>Avdeling eller tjenesteområde, webområde og e-postadresse</b>	<b>Retningsnumre, lokale numre og gratisnumre</b>
USA (Austin, Texas) Internasjonal tilgangskode: 011 Landskode: 1 (Fortsettes)	Salg av programvare og eksterne enheter Salg av reservedeler Salg av utvidet service og garanti Telefaks Dell-tjenester for døve, tunghørte og personer med taleproblemer	gratis: 1-800-671-3355 gratis: 1-800-357-3355 gratis: 1-800-247-4618 gratis: 1-800-727-8320 gratis: 1-877-DELLITY (1-877-335-5889)
Venezuela	Generell kundestøtte	8001-3605
Østerrike (Wien) Internasjonal tilgangskode: 900 Landskode: 43 Stedskode: 1	Webområde: <b>support.euro.dell.com</b> E-post: tech_support_central_europe@dell.com Salgsavdeling for privatpersoner og små bedrifter Telefaks for privatpersoner og små bedrifter Kundebehandling for privatpersoner og små bedrifter Kundebehandling for Preferred Accounts / bedrifter Kundestøtte for privatpersoner og små bedrifter Kundestøtte for Preferred Accounts / bedrifter Sentralbord	0820 240 530 00 0820 240 530 49 0820 240 530 14 0820 240 530 16 0820 240 530 14 0660 8779 0820 240 530 00



# Ordliste

**ANSI lumen** - En standard for måling av lys, som brukes til sammenligning av fremvisere.

**Baklys** - Refererer til en fjernkontroll, eller et kontrollpanel på en fremviser, som har knapper og kontroller som er opplyst.

**Brennvidde** - Avstanden fra overflaten av en linse til fokuseringspunktet.

**Båndbredde** - Antallet sykluser per sekund (hertz), som uttrykker forskjellen mellom nedre og øvre begrensende frekvens for et frekvensbånd. Også bredden på et bånd med frekvenser.

**dB** - desibel - En enhet som brukes til å uttrykke relativ forskjell i kraft eller intensitet, vanligvis mellom to akustiske eller elektriske signaler, identisk med ti ganger den vanlige logaritmen for forholdet mellom de to nivåene.

**Diagonal skjerm** - En metode for å måle størrelsen på en skjerm eller et projisert bilde. Den måler fra ett hjørne til motsatt hjørne. En skjerm som er tre meter høy og 4 meter bred, har en diagonal på 5 meter. Dette dokumentet antar at de diagonale målene gjelder det tradisjonelle 4:3-formatet på et databilde, som i eksemplet ovenfor.

**DLP** - digital lysbehandling - Reflekterende visningsteknologi som er utviklet av Texas Instruments, som bruker små, behandlede speil. Lys går gjennom et fargefilter, sendes til DLP-speilene, som ordner RGB-fargene i et bilde som projiseres til skjermen. Dette kalles også DMD.

**DMD** - digital mikrospeilenehet - Hver DMD består av tusener av vippende, mikroskopiske speil i aluminiumslegering, som er montert på en skjult bølge.

**DVI** - digitalt visuelt grensesnitt - Definerer det digitale grensesnittet mellom digitale enheter som fremvisere og PC-er. For enheter som støtter DVI, kan du opprette en digital-til-digital-tilkobling som fjerner konverteringen til analog, og dermed leverer et plettffritt bilde.

**Fargetemperatur** - En metode for å måle hvitheten i en lyskilde. Metallhaloidlamper har høyere temperatur enn halogenlamper eller glødelamper.

**Format** - Det vanligste formatet er 4:3 (4 ganger 3). Tidlige TV- og datavideoformater er i formatet 4:3, som betyr at bredden på bildet er  $\frac{4}{3}$  ganger høyden.

**Frekvens** - Dette er repetisjonshastigheten i sykluser per sekund for elektriske signaler. Måles i Hz.

**Hz** - Frekvens for et alternerende signal. Se Frekvens.

**Justering av hovedpunkt** - Enhet som vil korrigere et bilde for skjevheten (vanligvis en effekt med bred topp og smal bunn) i et projisert bilde som forårsakes av at fremviseren er feil plassert i forhold til skjermvinkelen.

**Komponentvideo** - En metode for levering av kvalitetsvideo i et format som inneholder alle komponentene i det opprinnelige bildet. Disse komponentene kalles luma og kroma og defineres som Y'Pb'Pr' for analoge komponenter og Y'Cb'Cr' for digitale komponenter. Komponentvideo er tilgjengelig på DVD-spillere og fremvisere.

**Kompositt video** - Det kombinerte bildesignalet, inkludert loddrett og vannrett blanking og synkronisering av signaler.

**Komprimering** - En funksjon som sletter oppløsningslinjer fra bildet for å få plass i visningsområdet.

**Komprimert SVGA** - Hvis et 800 x 600-bilde skal kunne vises på en VGA-fremviser, må det opprinnelige 800 x 600-signalet komprimeres ned. Dataene viser all informasjonen med bare to tredjedeler av pikslene (307 000 i motsetning til 480 000). Det resulterende bildet er i SVGA-sidestørrelse, men bildekvaliteten er litt dårligere. Hvis du bruker en SVGA-datamaskin, får du bedre resultater dersom du kobler VGA til en VGA-fremviser.

**Komprimert SXGA** - Finnes på XGA-fremvisere. Håndtering med komprimert SXGA gjør at disse fremviserne kan håndtere en SXGA-oppløsning på opptil 1280 x 1024.

**Komprimert XGA** - Finnes på SVGA-fremvisere. Håndtering med komprimert XGA gjør at disse fremviserne kan håndtere en XGA-oppløsning på opptil 1024 x 768.

**Kontrastforhold** – Område med lyse og mørke verdier i et bilde, eller forholdet mellom maksimums- og minimumsverdiene. To metoder brukes i projeksjonsindustrien for måling av forholdet:

- 1 *Fullstendig på/av* – Måler forholdet mellom lyset i et helt hvitt bilde (fullstendig på) og lyset i et helt svart bilde (fullstendig av).
- 2 *ANSI* – Måler et mønster med 16 alternerende svarte og hvite rektangler. Gjennomsnittlig lysutskinns fra de hvite rektanglene deles på gjennomsnittlig lysutskinns fra de svarte rektanglene for å bestemme ANSI-kontrastforholdet.

*Fullstendig på/av*-kontrast er alltid et høyere tall enn ANSI-kontrast for samme fremviser.

**Laserpeker** - En liten peker med penn- eller sigarstørrelse som inneholder en liten, batteridrevet laser som kan projisere en liten, rød (vanligvis) lysstråle med høy intensitet som umiddelbart er svært synlig på skjermen.

**Lysstyrke** - Mengden lys som slippes ut fra et display, et projiseringsdisplay eller en projiseringsenhet. Lysstyrken for fremviseren måles i ANSI lumen.

**Maksimal bildestørrelse** - Det største bildet en fremviser kan vise i et mørkt rom. Dette er vanligvis begrenset av fokuseringsområdet i optikken.

**Maksimumsavstand** - Avstanden en skjerm kan være fra fremviseren for å vise et bilde som er brukbart (lyst nok) i et helt mørkt rom.

**Metallhaloidlampe** - Lampetypen som brukes i mange bærbare, middels avanserte fremvisere og alle bærbare, svært avanserte fremvisere. Disse lampene har vanligvis en "halveringstid" på 1 000-2 000 timer. Det vil si at de sakte mister intensitet (lysstyrke) ved bruk, og når de er "halvert", er de halvparten så skarpe som da de var nye. Disse lampene sender ut et lys med svært høy temperatur, i likhet med kvikksølvdamplamper som brukes i gatelys. Hvitheten er "ekstremt" hvit (med en lett blåaktig skygge). Til sammenligning ser halogenlampene svært gule ut.

**Minimumsavstand** - Det nærmeste en fremviser kan fokusere et bilde på en skjerm.

**Motorzoom** - En zoomlinse der zoom inn og ut styres av en motor, vanligvis justert fra kontrollpanelet på fremviseren eller fjernkontrollen.

**NTSC** - Kringkastingsstandarden i USA for video og kringkasting.

**PAL** - En europeisk og internasjonal kringkastingsstandard for video og kringkasting. Høyere oppløsning enn NTSC.

**RGB** - Rød, Grønn, Blå - brukes vanligvis til å beskrive en skjerm som krever separate signaler for hver av de tre fargene.

**SECAM** - En fransk og internasjonal kringkastingsstandard for video og kringkasting. Høyere oppløsning enn NTSC.

**SVGA** - Super Video Graphics Array - 800 x 600 piksler.

**S-Video** - En videooverføringsstandard som bruker en 4-pinners mini-DIN-kontakt til å sende videoinformasjon i to signalledninger som kalles luminans (lysstyrke, Y) og krominans (farge, C). S-Video kalles også Y/C.

**SXGA** - Super Ultra Graphics Array - 1280 x 1024 piksler.

**UXGA** - Ultra Extended Graphics Array - 1600 x 1200 piksler.

**Vendt bilde** - Funksjon som gjør at du kan vende bildet vannrett. Når dette brukes i vanlig projisering forover, vil tekst, grafikk og så videre være baklengs. Vendt bilde brukes til bakoverprojisering.

**VGA** - Video Graphics Array - 640 x 480 piksler.

**XGA** - Extra Video Graphics Array - 1024 x 768 piksler.

**Zoomlinse** - Linse med en variabel brennvidde som tillater at brukeren flytter visningen inn eller ut, slik at bildet blir mindre eller større.

**Zoomlinseforhold** - Forholdet mellom det minste og største bildet en linse kan projisere fra en fast avstand. Et zoomlinseforhold på 1.4:1 betyr for eksempel at et bilde på 10 meter uten zoom vil være et bilde på 14 meter med full zoom.



# Stikkordregister

## B

Bytte ut lampen, 726

## D

Dell  
    kontakte, 733

## F

Feilsøking, 723  
    fjernkontroll, 725  
    kontakte Dell, 723  
Fjernkontroll, 706, 716

## H

Hovedenhet, 706  
    Fokuseringsring, 706  
    Høydeknapp, 706  
    Kontrollpanel, 706  
    Linse, 706  
    Zoometapp, 706

## J

Justere det projiserte  
    bildet, 712  
    Justere fremviserhøyden, 712  
    senke fremviseren  
        Høydeknapp, 712  
        Høyderegulator, 712  
        Vippejusteringshjul, 712  
Justere fremviserens zoom og  
    fokus, 714  
    Fokuseringsring, 714  
    Zoometapp, 714  
Justere størrelse på det  
    projiserte bildet, 726

## K

Koble til fremviseren  
    Avanserte  
        installasjonsalternativer, 709  
    D-sub til  
        HDTV-/komponentkabel, 708  
    D-sub til kabel for D-sub, 708  
    Installasjon for tilkoblet  
        RS232-fjernkontroll, 709  
    Koble til med  
        komponentkabel, 708

- Koble til med komposittkabel, 709
- Kommersiell RS232-kontrollboks, 710
- Komposittvideokabel, 709
- RS232-kabel, 710
- Strømledning, 708-710
- S-videokabel, 709
- Til datamaskin, 708
- Tilkobling til kommersiell RS232-kontrollboks, 710
- Tilkobling til PC, 710
- USB til USB-kabel, 708

Kontrollpanel, 715

kundestøtte

- kontakte Dell, 733

## M

Menyvisning, 717

- All Images, 718

- Degamma, 719

- White Intensity, 719

Audio, 719

Computer Image, 721

- Frequency, 722

- Tracking, 722

Language, 721

Management, 720

Video Image, 722

## R

RS232-pinnetilordning

- RS232-protokoll, 729

- Kommunikasjonsinnstillinger, 729

- Liste over

- kontrollkommandoer, 730

- Syntaks for

- kontrollkommandoer, 729

## S

Slå fremviseren på/av

- Slå av fremviseren, 711

- Slå på fremviseren, 711

Spesifikasjoner

- Antall piksler, 727

- Ensartethet, 727

- Fargehjulshastighet, 727

- Farger som kan vises, 727

- H-frekvens, 727

- I/U-kontakter, 728

- Kompatibilitetsmodi, 731

- Kontrastforhold, 727

- Lampe, 727

- Lyd, 728

- Lysrør, 727

- Lysstyrke, 727

- Miljømessig, 728

- Mål, 728

- Projiseringsavstand, 727

- Projiseringslinse, 727

RS232-pinnetilordning, 729  
Spesielle bestemmelser, 728  
Strømforbruk, 727  
Strømforsyning, 727  
Størrelse på  
projiseringsskjerm, 727  
Støynivå, 728  
Vekt, 728  
V-frekvens, 727  
Videokompatibilitet, 727

## T

### Tilkoblingsporter

IR-mottaker, 707  
Komposittvideokontakt, 707  
Lydinngangskontakt, 707  
RS232-kontakt, 707  
S-videokontakt, 707  
USB-kontakt, 707  
VGA inn (D-sub),  
kontakt, 707  
VGA ut (skjermsløyfe  
gjennom), 707



Projektor Dell TM 1100MP

# Podręcznik użytkownika

# Uwagi, przypomnienia i ostrzeżenia



**UWAGA:** Napis UWAGA wskazuje na ważną informację, która pozwala lepiej wykorzystać posiadany projektor.



**PRZYPOMNIENIE:** Napis PRZYPOMNIENIE wskazuje na informacje o sytuacjach, w których występuje ryzyko uszkodzenia sprzętu lub utraty danych, i sposobach uniknięcia problemu.



**OSTROŻNIE:** Napis OSTROŻNIE wskazuje na informacje o sytuacjach, w których występuje ryzyko uszkodzenia sprzętu, uszkodzenia ciała lub śmierci.

---

**Informacje zawarte w tym dokumencie mogą ulec zmianie bez uprzedzenia.**

© 2006 Dell Inc. Wszelkie prawa zastrzeżone.

Powielanie w jakikolwiek sposób bez pisemnego zezwolenia firmy Dell Inc. jest surowo zabronione.

Znaki towarowe użyte w tekście: *Dell* i logo *DELL* są znakami towarowymi firmy Dell Inc.; *DLP* i *Texas Instruments* są znakami towarowymi firmy Texas Instruments Corporation; *Microsoft* i *Windows* są zastrzeżonymi znakami towarowymi firmy Microsoft Corporation; *Macintosh* jest zastrzeżonym znakiem towarowym firmy Apple Computer Inc.

W niniejszym dokumencie mogą być zawarte także inne znaki towarowe i nazwy handlowe, odnoszące się do podmiotów posiadających prawa do tych znaków i nazw lub do ich produktów. Firma Dell Inc. nie rości sobie praw do jakichkolwiek znaków towarowych i nazw handlowych, których nie jest prawnym właścicielem.

Ograniczenia i wyłączenia odpowiedzialności

Informacje zawarte w niniejszym dokumencie, w tym wszystkie instrukcje, ostrzeżenia oraz deklaracje zgodności z normami i certyfikaty, są publikowane na podstawie danych przekazanych firmie Dell przez producentów i nie były niezależnie weryfikowane ani sprawdzane przez firmę Dell. Firma Dell nie ponosi żadnej odpowiedzialności za jakiegokolwiek nieścisłości tych informacji.

Wszelkie oświadczenia lub stwierdzenia dotyczące właściwości, funkcji, szybkości lub przydatności części wymienionych w tym dokumencie zostały przekazane przez producenta i nie są oświadczeniami i stwierdzeniami firmy Dell. Firma Dell wyraźnie oświadcza, że nie ma wiedzy co do dokładności, kompletności i uzasadnień takich oświadczeń.

# Spis treści

<b>1</b>	<b>Projektor Dell™</b>	
	Informacje o projektorze . . . . .	772
<b>2</b>	<b>Podłączanie projektora</b>	
	<b>Podłączanie projektora do komputera . . . . .</b>	<b>774</b>
	<b>Podłączanie odtwarzacza DVD, przystawki     televizyjnej, magnetowidu lub telewizora . . . . .</b>	<b>774</b>
	Podłączanie projektora za pomocą kabla component . . . . .	774
	Podłączanie projektora za pomocą kabla S-Video . . . . .	775
	Podłączanie projektora za pomocą kabla composite . . . . .	775
	<b>Podłączanie przewodowego pilota do     portu RS232 projektora . . . . .</b>	<b>776</b>
	Podłączanie projektora do komputera . . . . .	776
	Podłączanie projektora do sterowników RS232 . . . . .	777

### 3 Korzystanie z projektora

<b>Włączanie projektora</b> . . . . .	<b>779</b>
<b>Wyłączanie projektora</b> . . . . .	<b>779</b>
<b>Regulowanie parametrów wyświetlanego obrazu</b> . . . . .	<b>780</b>
Podwyższanie projektora . . . . .	780
Obniżanie projektora . . . . .	780
<b>Regulowanie rozmiaru obrazu z projektora</b> . . . . .	<b>782</b>
<b>Regulowanie zoomu i ostrości projektora</b> . . . . .	<b>783</b>
<b>Korzystanie z panelu sterowania</b> . . . . .	<b>784</b>
<b>Korzystanie z pilota</b> . . . . .	<b>785</b>
<b>Korzystanie z menu ekranowego</b> . . . . .	<b>787</b>
Main Menu (Menu główne) . . . . .	787
Menu All Images (Wszystkie obrazy) . . . . .	788
Menu Audio (Dźwięk) . . . . .	789
Menu Management (Zarządzanie) . . . . .	790
Menu Language (Język) . . . . .	791
Menu Factory Reset (Przywrócenie ustawień fabrycznych) . . . . .	792
Menu Computer Image (Obraz z komputera) . . . . .	792
Menu Video Image (Obraz wideo) . . . . .	793



<b>4</b>	<b>Rozwiązywanie problemów z projektorem</b>	
	<b>Wymiana lampy</b> . . . . .	<b>798</b>
<b>5</b>	<b>Dane techniczne</b>	
<b>6</b>	<b>Kontakt z firmą Dell</b>	
<b>7</b>	<b>Słowniczek</b>	



# Projektor Dell™

Zestaw projektora obejmuje kilka elementów wymienionych niżej. Jeśli któregoś z tych elementów brakuje w opakowaniu, należy się skontaktować z firmą Dell.

## Zawartość opakowania

Kabel zasilania (1,8 m)

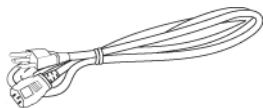

Kabel VGA (D-sub–D-sub) (1,8 m)

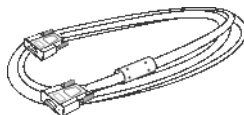

Kabel S-Video (2,0 m)



Kabel USB (1,8 m)



Kabel Composite (1,8 m)



Kabel połączeniowy  
VGA–component (1,8 m)

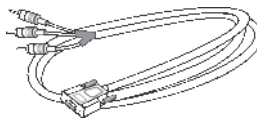

Kabel połączeniowy RCA–audio (1,8 m) Kabel mini pin–mini pin (1,8 m)

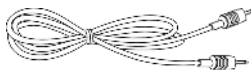

**UWAGA:** Podane długości kabli obowiązują tylko w Ameryce Płn. i Płd.

---

**Zawartość opakowania (ciąg dalszy)**

---

Pilot



Baterie

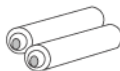

Torba



Dokumentacja



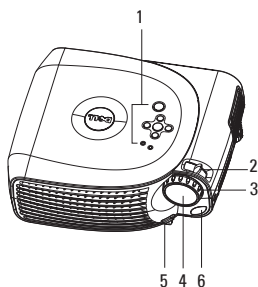

---

**Informacje o projektorze**

1	Panel sterowania
2	Regulator zoomu
3	Pokrętko regulacji ostrości
4	Obiektyw
5	Przycisk podpórki
6	Odbiornik sygnału pilota

# 2

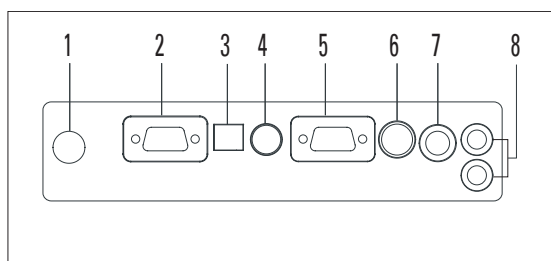
## Podłączanie projektora



1	Odbiornik podczerwieni
2	Wyjście przelotowe VGA (na potrzeby wyświetlania obrazu także na monitorze)
3	Złącze USB
4	Złącze RS232
5	Wejście VGA (D-sub)
6	Złącze S-video
7	Złącze zespolonego sygnału wizyjnego
8	Wejście sygnału audio

## Podłączanie projektora do komputera

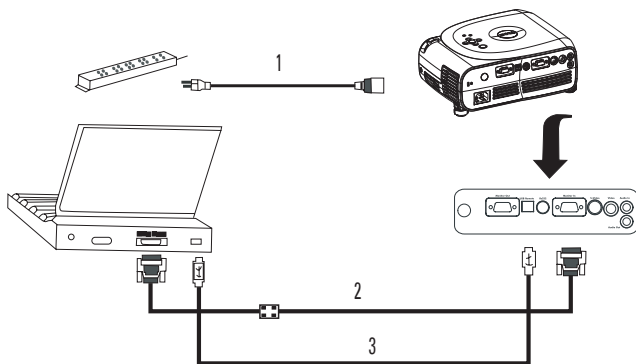

1	Kabel zasilania
2	Kabel VGA–VGA
3	Kabel USB–USB

**UWAGA:** Kabla USB należy użyć, jeśli będą stosowane przyciski Next Page i Previous Page (pozwalające na przechodzenie do odpowiednio następnej lub poprzedniej strony) na pilocie.

## Podłączanie odtwarzacza DVD, przystawki telewizyjnej, magnetowidu lub telewizora

### Podłączanie projektora za pomocą kabla component

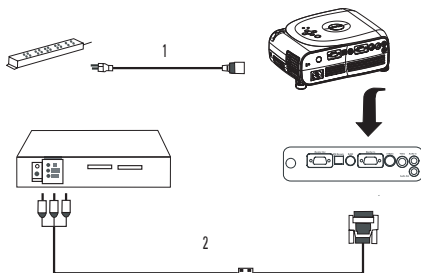

1	Kabel zasilania
2	Kabel D-sub–HDTV/Component

## Podłączanie projektora za pomocą kabla S-Video

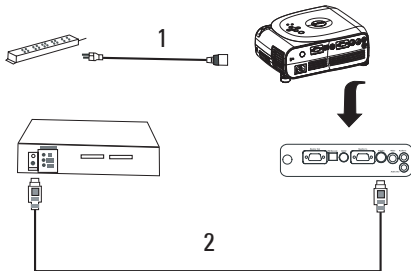

1	Kabel zasilania
2	Kabel S-video

## Podłączanie projektora za pomocą kabla composite

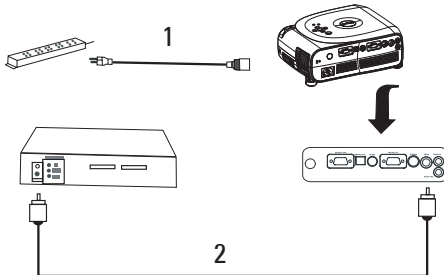

1	Kabel zasilania
2	Kabel do przesyłania zespolonego sygnału wizyjnego

## Podłączanie przewodowego pilota do portu RS232 projektora

**UWAGA:** Kabel RS232 nie jest dołączony do zestawu. Informacje na temat kabla RS232 i oprogramowania do pilota RS232 można uzyskać u instalatora.

### Podłączanie projektora do komputera

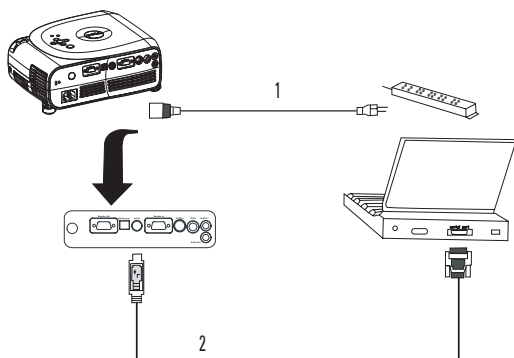

1	Kabel zasilania
2	Kabel RS232



## Podłączanie projektora do sterowników RS232

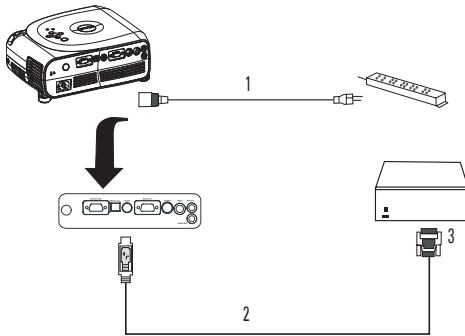

1	Kabel zasilania
2	Kabel RS232
3	Sterownik RS232



# Korzystanie z projektora

## Włączanie projektora

 **UWAGA:** Projektor należy włączyć przed włączeniem źródła obrazu. Lampka przycisku zasilania miga na zielono, dopóki przycisk nie zostanie naciśnięty.

- 1 Zdejmij osłonę obiektywu.
- 2 Podłącz kabel zasilania i inne kable. Informacje na temat podłączania projektora można znaleźć w rozdziale „Podłączanie projektora” na stronie 773.
- 3 Naciśnij przycisk zasilania (informacje na temat umiejscowienia przycisku zasilania można znaleźć w rozdziale „Informacje o projektorze” na stronie 772). Na 30 sekund pojawi się logo firmy Dell.
- 4 Włącz źródło obrazu (np. komputer, odtwarzacz DVD). Zostanie ono automatycznie wykryte przez projektor.

 **UWAGA:** Należy odczekać, aż projektor znajdzie źródło.

Jeżeli na ekranie zostanie wyświetlony komunikat „Searching . . .” (Trwa wyszukiwanie...), sprawdź, czy odpowiednie kable są prawidłowo podłączone.

Jeżeli projektor jest podłączony do wielu źródeł obrazu, naciśnij przycisk **Source** na pilocie lub panelu sterowania w celu wybrania odpowiedniego źródła.

## Wyłączanie projektora

 **PRZYPOMNIENIE:** Nie należy wyjmować wtyczki kabla zasilania projektora z gniazda, dopóki urządzenie nie zostanie prawidłowo wyłączone w sposób opisany niżej.

- 1 Naciśnij przycisk zasilania.
- 2 Ponownie naciśnij przycisk zasilania. Wentylatory będą działać jeszcze przez 90 sekund.

**3** Wyjmij wtyczki kabla zasilania z gniazda elektrycznego i projektora.



**UWAGA:** Naciśnięcie przycisku zasilania podczas pracy projektora powoduje wyświetlenie następującego komunikatu:

„☺ Press Power button to Turn Off Projector. Projector must cool down for 90 seconds before unplugging or restarting” (Aby wyłączyć projektor, naciśnij przycisk zasilania. Projektor musi się chłodzić przez 90 sekund zanim zostanie odłączony lub włączony ponownie).

Komunikat ten znika po 5 sekundach, a wówczas można nacisnąć dowolny przycisk na panelu sterowania.

## Regulowanie parametrów wyświetlanego obrazu

### Podwyższanie projektora

**1** Naciśnij przycisk podpórki.

**2** Unieś projektor i ustaw go pod odpowiednim kątem, a następnie zwolnij przycisk, aby zablokować podpórkę w wybranym ustawieniu.

**3** Za pomocą pokrętki regulacji kąta nachylenia dokładnie ustaw kąt wyświetlania; jeśli to konieczne, naciśnij boczne przyciski podpórek, aby unieść tył projektora i ustawić urządzenie pod odpowiednim kątem.

### Obniżanie projektora

**1** Naciśnij przycisk podpórki.

**2** Obniż projektor, a następnie zwolnij przycisk, aby zablokować nóżkę w wybranym ustawieniu.

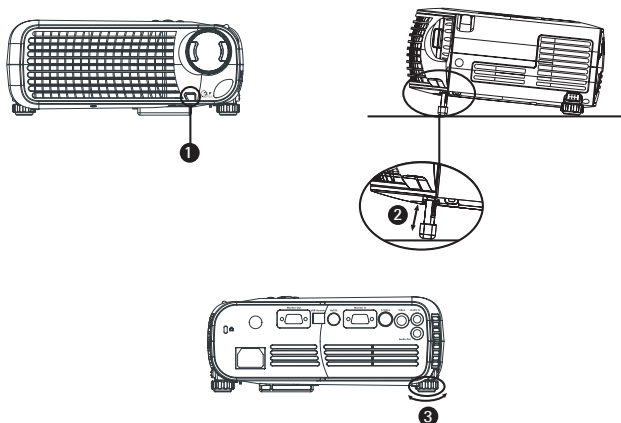

1	Przycisk podpórki
2	Podpórka
3	Pokrętko regulacji kąta nachylenia

# Regulowanie rozmiaru obrazu z projektora

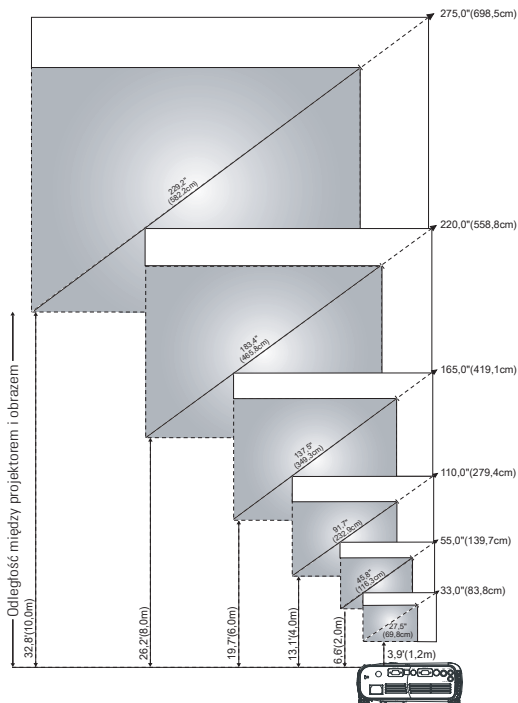

Ekran (przekątna)	Maks.	33,0" (83,8 cm)	55,0" (139,7 cm)	110,0" (279,4 cm)	165,0" (419,1 cm)	220,0" (558,8 cm)	275,0" (698,5 cm)
	Min.	27,5" (69,8 cm)	45,8" (116,3 cm)	91,7" (232,9 cm)	137,5" (349,3 cm)	183,4" (465,8 cm)	229,2" (582,2 cm)
Rozmiar ekranu	Maks. (szer. x wys.)	26,4" x 19,8"	44,0" x 33,0"	88,0" x 66,0"	132,0" x 99,0"	176,0" x 132,0"	220,0" x 165,0"
		67,1 cm x 50,3 cm	111,8 cm x 83,8 cm	223,5 cm x 167,6 cm	335,3 cm x 251,5 cm	447,0 cm x 335,3 cm	558,8 cm x 419,1 cm
	Min. (szer. x wys.)	22,0" x 16,5"	36,7" x 27,5"	73,3" x 55,0"	110,0" x 82,5"	146,7" x 110,0"	183,4" x 137,5"
		55,9 cm x 41,9 cm	93,2 cm x 69,8 cm	186,2 cm x 139,7 cm	279,4 cm x 209,6 cm	372,6 cm x 279,4 cm	465,8 cm x 349,3 cm
Odległość	1,2 m	2,0 m	4,0 m	6,0 m	8,0 m	10,0 m	
*Ten rysunek ma tylko zastosowanie referencyjne.							

## Regulowanie zoomu i ostrości projektora

**⚠ OSTROŻNIE:** W celu uniknięcia uszkodzenia projektora przed przeniesieniem go lub umieszczeniem w torbie należy się upewnić, że obiektyw oraz podpórka są całkowicie schowane.

- 1 Obraz powiększa i zmniejsza się za pomocą regulatora zoomu.
- 2 Należy obracać pokrętkę regulacji ostrości do czasu, gdy obraz będzie ostry. Ostrość obrazu można uzyskać w odległości od 1,2 m do 10 m.

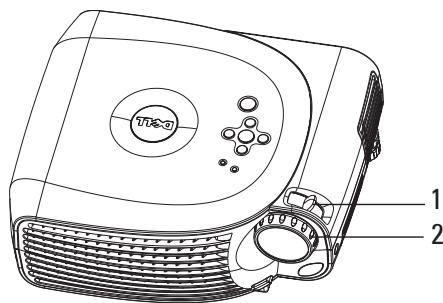

1	Regulator zoomu
2	Pokrętkę regulacji ostrości

## Korzystanie z panelu sterowania

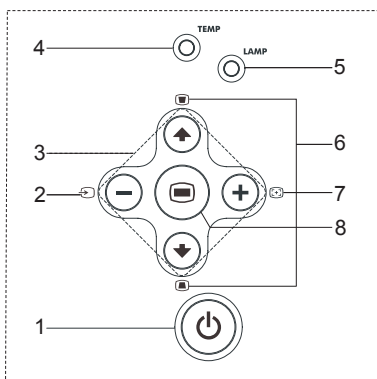

1 Przycisk zasilania	Służy do włączania i wyłączania projektora. Więcej informacji na ten temat można znaleźć w rozdziałach „Włączanie projektora” na stronie 779 i „Wyłączanie projektora” na stronie 779.
2 Przycisk wyboru źródła	Pozwala wybrać jedno ze źródeł: Analog RGB (analogowe RGB), Composite (zespolony sygnał wizyjny), Component-i, S-video (SVHS) i Analog YPbPr (analogowe YPbPr), jeśli do projektora jest podłączonych wiele źródeł obrazu.
3 Cztery przyciski kierunkowe	Za pomocą czterech przycisków kierunkowych,  , można wybierać poszczególne karty w menu ekranowym.
4 Lampka ostrzegawcza TEMP	<ul style="list-style-type: none"> <li>• Jeżeli lampka Temp świeci na pomarańczowo, projektor jest przegrzany. Wyświetlanie jest przerywane automatycznie. Gdy projektor ostygnie, włącz ponownie wyświetlanie. Jeżeli problem nie został rozwiązany, skontaktuj się z firmą Dell.</li> <li>• Jeżeli lampka Temp miga na pomarańczowo, wentylator projektora jest uszkodzony i urządzenie zostanie wyłączone automatycznie. Jeżeli problem nie został rozwiązany, skontaktuj się z firmą Dell.</li> </ul>
5 Lampka ostrzegawcza LAMP	Jeżeli lampka ostrzegawcza Lamp świeci na pomarańczowo, należy wymienić lampę.



6 Korekcja trapezu	Jeżeli obraz nie jest wyświetlany prostopadle na ekranie, nie jest kwadratowy. Za pomocą tego przycisku można skompensować zniekształcenia obrazu spowodowane nachyleniem projektora ( $\pm 16$ stopni).
7 Przycisk synchronizacji	Służy do synchronizowania projektora ze źródłem danych wejściowych. <b>Przycisk synchronizacji</b> nie działa, gdy jest wyświetlone menu ekranowe.
8 Przycisk menu	Służy do włączania menu ekranowego. Do poruszania się po menu ekranowym służą przyciski kierunkowe i przycisk menu.

## Korzystanie z pilota

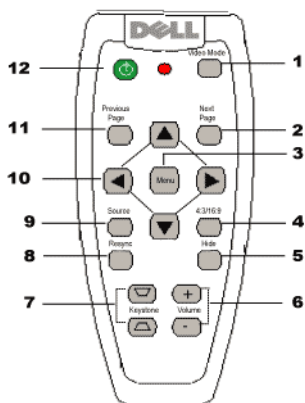

1 Video Mode	Naciśnięcie tego przycisku powoduje wyświetlenie informacji o bieżącym trybie wyświetlania. Ponowne naciśnięcia powodują przełączanie trybów wideo: <b>PC</b> (Komputer), <b>Movie</b> (Film), <b>sRGB</b> lub <b>User</b> (Użytkownik).
2 Next Page	Służy do przechodzenia do następnej strony.















**UWAGA:** Aby można było korzystać z tej funkcji, do projektora musi być podłączony kabel USB.

3	Menu	Służy do uaktywniania menu ekranowego. Do poruszania się po menu ekranowym służą przyciski kierunkowe i przycisk menu.
4	4:3/16:9	Służy do zmieniania proporcji: 1:1, 16:9, 4:3.
5	Hide	Służy do ukrywania i ponownego wyświetlania obrazu.
6	Volume +/-	Służy do zwiększania (+) lub zmniejszania (-) głośności oraz do przełączania kart menu ekranowego.
7	Keystone	Jeżeli obraz nie jest wyświetlany prostopadłe na ekranie, nie jest kwadratowy. Za pomocą tych przycisków można skompensować zniekształcenia obrazu spowodowane nachyleniem projektora ( $\pm 16$ stopni).
8	Resync	Służy do synchronizowania projektora ze źródłem danych wejściowych. <b>Przycisk ten</b> nie działa, gdy jest wyświetlone menu ekranowe.
9	Source	Służy do przełączania między źródłami: Analog RGB (analogowe RGB), Composite (zespolony sygnał wizyjny), Component-i, S-video (SVHS) i Analog YPbPr (analogowe YPbPr), jeśli do projektora jest podłączonych wiele źródeł obrazu.
10	Przyciski kierunkowe	Za pomocą przycisków ▲ i ▼ można wybierać opcje menu ekranowego, a za pomocą przycisków ◀ i ▶ można zmieniać ustawienia.
11	Previous Page	Służy do przechodzenia do poprzedniej strony.  <b>UWAGA:</b> Aby można było korzystać z tej funkcji, do projektora musi być podłączony kabel USB.
12	Przycisk zasilania	Służy do włączania i wyłączania projektora. Więcej informacji na ten temat można znaleźć w rozdziałach „Włączanie projektora” na stronie 779 i „Wyłączanie projektora” na stronie 779.

## Korzystanie z menu ekranowego

W projektorze jest dostępne menu ekranowe w wielu językach, które można wyświetlać niezależnie od tego, czy do projektora jest podłączone źródło obrazu.

W menu głównym można wybierać karty za pomocą przycisku  bądź  na panelu sterowania albo przycisku  bądź  na pilocie. Aby wybrać podmenu, należy użyć przycisku  na panelu sterowania lub przycisku Menu na pilocie.

Wyboru w podmenu dokonuje się za pomocą przycisku  bądź  na panelu sterowania albo przycisku  bądź  na pilocie. Po wybraniu odpowiedniej pozycji kolor zmienia się na ciemnoszary. Ustawienia zmienia się za pomocą przycisków  i  na panelu sterowania albo przycisków  i  na pilocie.

Aby zamknąć menu ekranowe, należy wybrać kartę Exit (Zakończ) i nacisnąć przycisk  na panelu sterowania lub przycisk Menu na pilocie.

### Main Menu (Menu główne)



## Menu All Images (Wszystkie obrazy)

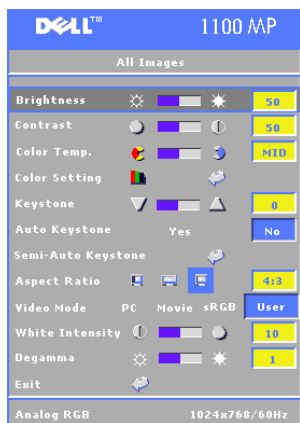

**BRIGHTNESS (JASNOŚĆ)** — za pomocą przycisków  $\ominus$  i  $\oplus$  na panelu sterowania albo przycisków  $\blacktriangleleft$  i  $\blacktriangleright$  na pilocie można ustawić jasność obrazu.

**CONTRAST (KONTRAST)** — za pomocą przycisków  $\ominus$  i  $\oplus$  na panelu sterowania lub przycisków  $\blacktriangleleft$  i  $\blacktriangleright$  na pilocie można zmienić wielkość różnicy między najjaśniejszymi a najciemniejszymi częściami obrazu. Regulacja kontrastu powoduje zmianę ilości czarnego i białego koloru w obrazie.

**COLOR TEMP (TEMP. BARW)** — służy do regulacji temperatury barw. Im wyższa temperatura, tym bardziej niebieski jest ekran; im niższa temperatura, tym bardziej czerwony jest ekran.

Wybór określonego trybu użytkownika powoduje uaktywnienie wartości w menu ustawień kolorów.

**COLOR SETTING (USTAWIENIE KOLORÓW)** — służy do ręcznej regulacji koloru czerwonego, zielonego i niebieskiego.

**KEYSTONE (KOREKCJA TRAPEZU)** — służy do kompensacji zniekształceń obrazu spowodowanych nachyleniem projektora ( $\pm 16$  stopni).

**AUTO KEYSTONE (AUTOKOREKCJA TRAPEZU)** — wybranie opcji **Yes** (Tak) pozwala włączyć automatyczną korekcję zniekształceń obrazu w pionie spowodowanych nachyleniem projektora. Aby ręcznie skorygować trapez, należy nacisnąć przycisk  $\omin�$  na panelu sterowania lub przycisk Menu na pilocie.

**SEMI-AUTO KEYSTONE (PÓŁAUTOMATYCZNA KOREKCJA TRAPEZU)** — za pomocą przycisku  $\omin�$  na panelu sterowania lub przycisku Menu na pilocie można przeprowadzić jednorazową automatyczną korekcję trapezu.

**ASPECT RATIO (WSPÓŁCZYNNIK PROPORCJI)** — służy do wybierania współczynnika proporcji w celu dostosowania wyświetlania obrazu.

- 1:1 — obraz ze źródła jest wyświetlany bez skalowania.  
Współczynnik proporcji 1:1 należy ustawić, jeśli są używane następujące akcesoria:
  - kabel VGA; karta graficzna komputera obsługuje rozdzielczość mniejszą niż XGA (1024 x 768),
  - kabel component (576p/480i/480p),
  - kabel S-Video,
  - kabel sygnału zespolonego.
- 16:9 — obraz ze źródła jest dostosowywany do szerokości ekranu.
- 4:3 — obraz ze źródła jest dostosowywany do rozmiarów ekranu.  
Współczynnik proporcji 16:9 lub 4:3 należy ustawić, jeśli są używane następujące akcesoria:
  - karta graficzna komputera obsługująca rozdzielczość większą niż XGA,
  - kabel component (1080i lub 720p).



**VIDEO MODE (TRYB WIDEO)** — służy do wybierania trybu w celu zoptymalizowania wyświetlanego obrazu zależnie od zastosowania projektora: **Movie (Film)**, **PC (Komputer)**, **sRGB** (zapewnia dokładniejsze odwzorowanie kolorów) i **User (Użytkownik)**. Jeżeli zostaną zmienione ustawienia **White Intensity** (Balans bieli) lub **Degamma**, projektor automatycznie przejdzie w tryb **User**.

**WHITE INTENSITY (BALANS BIELI)** — wartość 0 oznacza zmaksymalizowanie odtwarzania kolorów, a wartość 10 — zmaksymalizowanie jasności.

**DEGAMMA** — wprowadzenie wartości od 1 do 6 pozwala zmienić reprodukcję kolorów na ekranie. Ustawienie domyślne to 0.

## Menu Audio (Dźwięk)



**VOLUME (GŁOŚNOŚĆ)** — za pomocą przycisku  na panelu sterowania lub przycisku - na pilocie można zmniejszyć głośność, a za pomocą przycisku  na panelu sterowania lub przycisku + na pilocie — zwiększyć ją.

**MUTE (WYŁ. DŹWIĘKU)** — służy do wyłączania dźwięku.

## Menu Management (Zarządzanie)

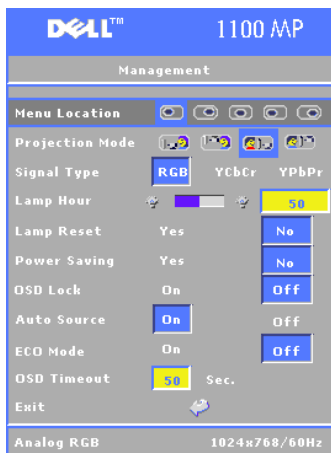

**MENU LOCATION (POŁOŻENIE)** — służy do wybierania położenia menu ekranowego na ekranie.

**PROJECTION MODE (TRYB PROJEKCJI)** — służy do wybierania wyglądu obrazu:

- projekcja z przodu — komputer (ustawienie domyślne).
- projekcja z tyłu — komputer (projektor odwraca obraz, dzięki czemu można go wyświetlać zza przezroczystego ekranu).
- projekcja z przodu — projektor zamocowany u sufitu (projektor odwraca obraz w pionie, dzięki czemu można go wyświetlać, jeśli urządzenie jest zamontowane u sufitu).
- projekcja z tyłu — projektor zamocowany u sufitu (projektor odwraca obraz w pionie; obraz można wyświetlać zza przezroczystego ekranu z projektora zamocowanego u sufitu).

**SIGNAL TYPE (TYP SYGNAŁU)** — służy do ręcznego wybierania typu sygnału (RGB, YCbCr lub YPbPr).

**LAMP HOUR (GODZINY PRACY LAMPY)** — pokazuje liczbę godzin działania lampy od ostatniego wyzerowania licznika.

**LAMP RESET (WYZEROWANIE LICZNIKA LAMPY)** — po zainstalowaniu nowej lampy należy wybrać opcję **Yes** (Tak), aby wyzerować licznik czasu działania lampy.

**POWER SAVING (OSZCZĘDZANIE ENERGII)** — wybranie opcji **Yes** (Tak) pozwala ustawić opóźnienie trybu oszczędzania energii. Opóźnienie to czas oczekiwania projektora na sygnał. Po tym czasie projektor przechodzi w tryb oszczędzania energii i wyłącza lampę. Projektor włącza się ponownie, gdy wykryje sygnał wejściowy lub gdy użytkownik naciśnie przycisk **Power**. Po dwóch godzinach projektor wyłącza się i trzeba nacisnąć przycisk **Power**, aby włączyć go ponownie.

**OSD LOCK (BLOKADA MENU EKRAKOWEGO)** — wybranie opcji **Yes** (Tak) pozwala włączyć funkcję **OSD Lock** (Blokada menu ekranowego) i ukryć menu ekranowe (można także nacisnąć przycisk na panelu sterowania lub przycisk Menu na pilocie i przytrzymać go przez 15 sekund).





**AUTO SOURCE (AUTOMATYCZNY WYBÓR ŹRÓDŁA)** — wybranie opcji **On** (Wł.) (ustawienie domyślne) pozwala ustawić projektor do automatycznego wykrywania sygnałów wejściowych. Gdy przy włączonym projektorze zostanie naciśnięty przycisk **Source**, urządzenie automatycznie wyszuka następny dostępny sygnał wejściowy. Aby zablokować bieżący sygnał wejściowy, należy wybrać opcję **Off** (Wył.). Po wybraniu opcji **Off** (Wył.) i naciśnięciu przycisku **Source** należy wybrać sygnał wejściowy, który ma być używany.

**ECO MODE (TRYB EKOLOGICZNY)** — wybranie opcji **On** (Wł.) pozwala korzystać z projektora przy niższej mocy (150 W), co może owocować dłuższym okresem eksploatacji lampy, cichszą pracą urządzenia oraz mniejszą luminancją obrazu na ekranie. Aby projektor działał z normalną mocą (200 W), należy wybrać opcję **Off** (Wył.)

**OSD TIMEOUT (LIMIT CZASU MENU EKRANOWEGO)** — służy do ustawiania czasu aktywności menu ekranowego (w stanie bezczynności).

## Menu Language (Język)



Za pomocą przycisku  bądź  na panelu sterowania albo przycisku  bądź  na pilocie można wybrać język menu ekranowego.

Aby potwierdzić wybór języka, należy nacisnąć przycisk  na panelu sterowania lub przycisk Menu na pilocie.

## Menu Factory Reset (Przywrócenie ustawień fabrycznych)



Wybranie opcji **Yes** (Tak) pozwala przywrócić ustawienia fabryczne projektora. Przywracane są ustawienia obrazu z komputera i obrazu wideo.

## Menu Computer Image (Obraz z komputera)



**UWAGA:** To menu jest dostępne tylko wtedy, gdy projektor jest podłączony do komputera.

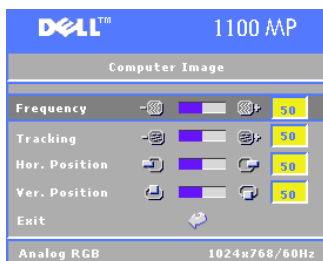

**FREQUENCY (CZĘSTOTLIWOŚĆ)** — służy do zmieniania częstotliwości zegara wyświetlania, tak aby odpowiadała częstotliwości karty graficznej. Jeżeli na ekranie jest widoczny migający pionowy pas, należy zmniejszyć częstotliwość. Są to ustawienia ogólne.

**TRACKING (ZESTROJENIE)** — służy do synchronizowania fazy sygnału obrazu z kartą graficzną. Jeżeli obraz wyświetlany na ekranie miga i jest niestabilny, można skorygować te zakłócenia za pomocą opcji **Tracking**. Są to dokładne ustawienia.



**UWAGA:** Najpierw należy określić ustawienie Frequency (Częstotliwość), a później Tracking (Zestrojenie).

**HOR. POSITION (POŁOŻENIE W POZIOMIE)** — za pomocą przycisku **⊖** na panelu sterowania lub przycisku **◀** na pilocie można przesunąć obraz w lewo, a za pomocą przycisku **⊕** na panelu sterowania lub przycisku **▶** na pilocie — w prawo.





**VER. POSITION (POŁOŻENIE W PIONIE)** — za pomocą przycisku **⊖** na panelu sterowania lub przycisku **◀** można przesunąć obraz w dół, a za pomocą przycisku **⊕** na panelu sterowania lub przycisku **▶** — w górę.



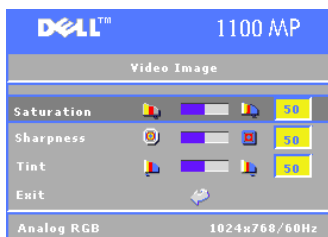



## Menu Video Image (Obraz wideo)





 **UWAGA:** To menu jest dostępne tylko wtedy, gdy do projektora jest przesyłany sygnał S-video lub zespolony sygnał wizyjny.



**SATURATION (NASYCENIE)** — za pomocą przycisku  na panelu sterowania lub przycisku  na pilocie można zmniejszyć intensywność kolorów obrazu, a za pomocą przycisku  na panelu sterowania lub przycisku  na pilocie — zwiększyć ją.

**SHARPNESS (OSTROŚĆ)** — za pomocą przycisku  na panelu sterowania lub przycisku  na pilocie można zmniejszyć ostrość, a za pomocą przycisku



 na panelu sterowania lub przycisku  na pilocie — zwiększyć ją.





**TINT (ZABARWIENIE)** — za pomocą przycisku  na panelu sterowania lub przycisku  na pilocie można zmniejszyć ilość koloru zielonego na obrazie, a za pomocą przycisku  na panelu sterowania lub przycisku  na pilocie — zwiększyć ją.



## Rozwiązywanie problemów z projektorem

Jeśli wystąpią problemy z projektorem, należy zapoznać się z poniższymi wskazówkami dotyczącymi rozwiązywania problemów. Jeśli problem nie zostanie rozwiązany, należy się skontaktować z firmą Dell.

Problem	Możliwe rozwiązanie
Brak obrazu na ekranie	<ul style="list-style-type: none"> <li>• Sprawdź, czy osłona obiektywu jest zdjęta i czy projektor jest włączony.</li> <li>• Sprawdź, czy został uaktywniony zewnętrzny port graficzny. Jeżeli używasz przenośnego komputera firmy Dell, naciśnij klawisze  i . W przypadku innych komputerów zapoznaj się z instrukcją obsługi.</li> </ul> <p> <b>UWAGA:</b> Należy odczekać, aż projektor znajdzie źródło.</p> <ul style="list-style-type: none"> <li>• Upewnij się, że wszystkie kable są prawidłowo podłączone. Zobacz „Podłączanie projektora” na stronie 773.</li> <li>• Sprawdź, czy styki w złączach nie są wygięte lub uszkodzone.</li> <li>• Sprawdź, czy lampa jest zamontowana prawidłowo (zobacz „Wymiana lampy” na stronie 798).</li> </ul>

<b>Problem (ciąg dalszy)</b>	<b>Możliwe rozwiązanie (ciąg dalszy)</b>
Obraz jest wyświetlany częściowo, nieprawidłowo lub jest przewijany	<p><b>1</b> Naciśnij przycisk <b>Resync</b> na pilocie lub panelu sterowania.</p> <p><b>2</b> Jeśli używasz komputera przenośnego firmy Dell, ustaw w nim rozdzielczość XGA (1024 x 768):</p> <ul style="list-style-type: none"> <li><b>a</b> Kliknij prawym przyciskiem myszy nieużywany obszar pulpitu systemu Windows, kliknij polecenie Properties (<b>Właściwości</b>), a następnie kliknij kartę Settings (<b>Ustawienia</b>).</li> <li><b>b</b> Upewnij się, że w przypadku portu monitora zewnętrznego została wybrana opcja 1024 x 768 pikseli.</li> <li><b>c</b> Naciśnij klawisze  i .</li> </ul> <p>Jeśli wystąpią problemy lub monitor nie będzie reagować, uruchom ponownie komputer i projektor.</p> <p>Jeżeli używany komputer nie jest przenośnym komputerem firmy Dell, zapoznaj się z jego dokumentacją.</p>
Prezentacja nie jest wyświetlana na ekranie	Jeżeli używasz komputera przenośnego firmy Dell, naciśnij klawisze  i  .
Obraz jest niestabilny lub miga	Ustaw zestrojenie w menu ekranowym na karcie <b>Computer Image</b> (Obraz z komputera).
Na obrazie jest widoczny pionowy migający pas	Ustaw częstotliwość w menu ekranowym na karcie <b>Computer Image</b> (Obraz z komputera).
Kolor obrazu jest nieprawidłowy	<ul style="list-style-type: none"> <li>• Jeżeli sygnał wyjściowy karty graficznej to Sync on Green, a ma zostać wyświetlony sygnał VGA o częstotliwości 60 Hz, otwórz menu ekranowe i wybierz kolejno opcje Management (Zarządzanie), Signal Type (Typ sygnału) i RGB.</li> </ul>
Obraz jest nieostry	<p><b>1</b> Ustaw pokrętkę regulacji ostrości obiektywu w odpowiednim położeniu.</p> <p><b>2</b> Sprawdź, czy ekran projekcyjny znajduje się w odpowiedniej odległości od projektora (1,2–10 m).</p>

<b>Problem (ciąg dalszy)</b>	<b>Możliwe rozwiązanie (ciąg dalszy)</b>
Obraz jest rozciągnięty podczas oglądania obrazu z płyty DVD w formacie 16:9	<p>Projektor automatycznie wykrywa płytę DVD z obrazem w formacie 16:9 i ustawia proporcje pełnego ekranu — 4:3 Letter Box (jest to ustawienie domyślne). Jeśli obraz jest nadal rozciągnięty, jego proporcje należy ustawić w następujący sposób:</p> <ul style="list-style-type: none"> <li>• Jeśli obraz jest odtwarzany z płyty DVD w formacie 16:9, należy wybrać proporcje 4:3 w odtwarzaczu DVD (jeśli to możliwe).</li> <li>• Jeśli nie jest to możliwe, proporcje 4:3 należy wybrać w menu ekranowym <b>All Images</b> (Wszystkie obrazy).</li> </ul>
Obraz jest odwrócony	W menu ekranowym wybierz opcję <b>Management</b> (Zarządzanie) i ustaw tryb projekcji.
Lampa jest przepalona lub wydaje trzaski	Gdy lampa jest zużyta, może się przepalić, wydając głośny trzask. Wówczas projektor nie włączy się ponownie, a na jego wyświetlaczu pojawi się komunikat <b>Lamp Defective</b> (Lampa jest uszkodzona). Będzie on wyświetlany, dopóki lampa nie zostanie wymieniona. Aby uzyskać informacje na temat wymiany lampy, zobacz „Wymiana lampy” na stronie 798.
Pilot nie działa prawidłowo lub ma bardzo mały zasięg	Baterie mogą być słabe. Należy je wymienić na 2 nowe baterie AAA.
Okno menu ekranowego nie jest wyświetlane na ekranie po naciśnięciu przycisku <b>Menu</b> na pilocie lub panelu sterowania	<p>Spróbuj wykonać następujące czynności:</p> <ol style="list-style-type: none"> <li><b>1</b> Naciśnij przycisk <b>Menu</b> na pilocie i przytrzymaj go przez 15 sekund do chwili wyświetlenia menu ekranowego.</li> <li><b>2</b> W menu ekranowym wybierz opcję <b>Management</b> (Zarządzanie).</li> <li><b>3</b> Ustaw opcję <b>OSD Lock</b> (Zablokuj OSD) na wartość <b>Off</b> (Wył).</li> </ol>

## Wymiana lampy

Jeżeli na ekranie zostanie wyświetlony komunikat „Lamp is approaching the end of its useful life. Replacement suggested! www.dell.com/lamps!” (Kończy się żywotność lampy do pracy. Zalecana jest jej wymiana! www.dell.com/lamps), lampa jest prawie zużyta i należy ją wymienić. Jeżeli wymiana lampy nie rozwiązuje problemu, skontaktuj się z firmą Dell.

**⚠ OSTROŻNIE: W trakcie używania projektora lampa staje się bardzo gorąca. Należy poczekać, aż projektor ostygnie (co najmniej 30 minut), i dopiero wówczas wymienić lampę.**

**⚠ OSTROŻNIE: Nie wolno dotykać żarówki ani osłony lampy. Nieprawidłowe obchodzenie się z żarówką, w tym dotykanie jej lub osłony lampy, może spowodować rozprysnięcie się żarówki.**

- 1 Wyłącz projektor i odłącz kabel zasilania.
- 2 Zaczekaj, aż projektor ostygnie (ok. 30 minut).
- 3 Odkręć 2 śruby osłony lampy i zdejmij osłonę.

4 Odkręć 2 śruby mocujące lampę.

5 Chwyć lampę za metalową rączkę i wyjmij ją.

6 Wykonaj czynności opisane w punktach 1–5 w odwrotnej kolejności.

7 Wyzeruj licznik czasu pracy lampy, wybierając lewą ikonę **Lamp Reset** (Wyzerowanie licznika lampy) na karcie Management (Zarządzanie) w menu ekranowym.

**⚠ UWAGA:** Firma Dell może poprosić o zwrot lampy wymienionej w okresie gwarancyjnym. W innym przypadku należy uzyskać w lokalnym zakładzie oczyszczania miasta adres najbliższego punktu utylizacji akumulatorów i baterii.

**⚠ UWAGA:** Lampa zawiera rtęć. Utylizacja tego materiału może podlegać przepisom ochrony środowiska. Informacje na temat

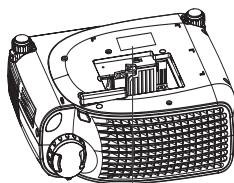

**⚠ CAUTION!**  
 CAUTION: HOT! LET LAMP COOL FOR 30 MINUTES BEFORE REMOVING COVER TO LAMP HOUSING. DO NOT TOUCH LAMP. ALWAYS PRESSURE LAMP WITH EXCESSIVE FORCE. PROPERLY HANDLE TO CONNECT POWER BEFORE CHANGING LAMP. REPLACE ONLY WITH DELL APPROVED LAMP MODEL.  
 ATTENTION: CHAUFFÉ! ATTENDEZ 30 MINUTES AVANT DE RETIRER LE CAPOT POUR CHANGER LA LAMPHE DU MOULÉ. NE TOUCHEZ PAS LA LAMPHE. NE PRESSEZ PAS LA LAMPHE AVEC UN EXCESSIF FORCE. MANIPULEZ LA LAMPHE CORRECTEMENT POUR LIEU CONNECTER LE PUISSANCE AVANT DE CHANGER LA LAMPHE. REMPLACEZ UNiquement PAR UN MOULÉ DE LAMPHE APPROUVE PAR DELL.

utilizacji można uzyskać w lokalnych urzędach lub w witrynie sieci Web organizacji Electronic Industries Alliance pod adresem [www.eiae.org](http://www.eiae.org).





## Dane techniczne

Zawór świetlny	Technologia DLP™ DDR (jeden układ; dwukrotna szybkość transmisji danych)
Jasność	1400 ANSI lumenów (maks.)
Współczynnik kontrastu	Typowy 2000:1 (obraz całkowicie biały/obraz całkowicie czarny)
Jednolitość	Typowa 80% (norma japońska — JBMA)
Lampa	200-watowa lampa UHP, czas pracy 2000 godzin (do 2500 godzin w trybie ekologicznym); wymienna
Liczba pikseli	800 x 600 (SVGA)
Wyświetlane kolory	16,7 mln kolorów
Szybkość koła barw	100~127,5 Hz (2X)
Obiektyw projektora	F/2,5, f=28,8~34,5 mm, obiektyw z zoomem ręcznym 1,2x
Rozmiar ekranu projekcyjnego	27-275 cala (przekątna)
Odległość projektora od ekranu	1,2 m~10 m
Obsługiwane formaty obrazu	NTSC, NTSC 4.43, PAL, PAL-M, PAL-N, SECAM i HDTV (1080i, 720p, 576i/P, 480i/P) Zespolony sygnał wizyjny, component video i S-video
Częstotliwość pozioma	15~70 kHz (tryb analogowy)
Częstotliwość pionowa	43~85 kHz (tryb analogowy)
Zasilacz	Uniwersalny 100~240 V, prąd zmienny, 50~60 Hz z wejściem PFC
Zużycie energii	Pełna moc: 250 W (typowa), 200 W w trybie ekonomicznym

Dźwięk	1 głośnik, 2 W RMS
Poziom hałasu	34 dB(A) przy pełnej mocy, 32 dB(A) w trybie ekonomicznym
Masa	2,2 kg
Wymiary (szer. x wys. x gł.)	Zewnętrzne: 251 x 101 x 213 ± 1 mm
Warunki przechowywania i eksploatacji	Temperatura podczas pracy: 0–35°C Wilgotność: maks. 80% Temperatura składowania: od –20°C do 60°C Wilgotność: maks. 80%
Zgodność z normami	FCC, CE, VCCI, UL, cUL, TÜV- GS, ICES-003, MIC, C-Tick, GOST, CCC, PSB, NOM, TÜV-S/Argentyna
Złącza we/wy	Zasilanie: gniazdo zasilania prądem zmiennym  Wejście komputera: złącze D-sub sygnału analogowego/component, sygnały wejściowe HDTV  Wyjście komputera: 15-stykowe złącze D-sub  Wejście wideo: wejście zespolonego sygnału wizyjnego RCA i wejście S-video  Wejście USB: złącze USB  Wejście audio: gniazdo mikrofonowe (średnica 3,5 mm)  Gniazdo RS232 mini-DIN do pilota przewodowego na potrzeby sterowania z komputera

## Przypisanie sygnałów do styków złącza RS232

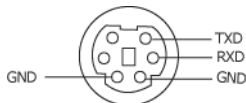

### Protokół RS232

- Ustawienia komunikacji

Ustawienia łączności	Wartość
Szybkość transmisji (w bodach):	19 200
Bity danych:	8
Parzystość	Brak
Bity stopu	1

- Składnia poleceń sterujących (z komputera do projektora)

[H][AC][SoP][CRC][ID][SoM][POLECENIE]

- Przykład: włączenie projektora

Należy wprowadzić następujący kod: 0xBE 0xEF 0x10 0x05 0x00  
0xC6 0xFF 0x11 0x11 0x01 0x00 0x01

- Lista poleceń sterujących

Lista poleceń sterujących	Kod adresu (BAJT)	Rozmiar przesyłanych danych (WYRAZ)	Algorytm CRC16 całego pakietu (WYRAZ)	Identyfikator MsG (WYRAZ)	Rozmiar MsG (WYRAZ)	Kod polecenia (BYTE)	Opis polecenia
0xefbe	0x10	0x0005	0xffc6	0x1111	0x0001	0x01	Zasilanie
						0x02	Menu
						0x03	W górę
						0x04	W dół
						0x05	W lewo
						0x06	W prawo
						0x07	Synchronizacja
						0x08	Źródło
						0x09	Głośność+
						0x0A	Głośność-
						0x0D	Wył. dźwięku
						0x0E	Stopklatka
						0x0F	Ukrycie
						0x10	Tryb wideo
						0x13	Korekcja trapezu w pionie+
						0x14	Korekcja trapezu w pionie-
						0x17	Proporcje (4:3/16:9)

## Tryby zgodności

Tryb	Rozdzielczość	(TRYB ANALOGOWY)	
		Częstotliwość pionowa (Hz)	Częstotliwość pozioma (kHz)
VGA	640 x350	70	31,5
VGA	640 x 350	85	37,9
VGA	640 x 400	85	37,9
VGA	640 x 480	60	31,5
VGA	640 x 480	72	37,9
VGA	640 x 480	75	37,5
VGA	640 x 480	85	43,3
VGA	720 x 400	70	31,5
VGA	720 x 400	85	37,9
SVGA	800 x 600	56	35,2
SVGA	800 x 600	60	37,9
SVGA	800 x 600	72	48,1
SVGA	800 x 600	75	46,9
SVGA	800 x 600	85	53,7
XGA	1024 x 768	43,4	35,5
XGA	1024 x 768	60	48,4
XGA	1024 x 768	70	56,5
XGA	1024 x 768	75	60,0
XGA	1024 x 768	85	68,7
SXGA	1280 x 1024	60	63,98
SXGA+	1400 x 1050	60	63,98
MAC LC13"	640 x 480	66,66	34,98
MAC II 13"	640 x 480	66,68	35
MAC 16"	832 x 624	74,55	49,725
MAC 19"	1024 x 768	75	60,24
MAC	1152 x 870	75,06	68,68
MAC G4	640 x 480	60	31,35
MAC G4	640 x 480	120	68,03
IMac DV	640 x 480	117	60
IMac DV	800 x 600	95	60
IMac DV	1024 x 768	75	60

IMac DV	1152 x 870	75	68,49
IMac DV	1280 x 960	75	75

# Kontakt z firmą Dell

Kontakt z firmą Dell drogą elektroniczną jest możliwy za pośrednictwem następujących witryn sieci Web:

- **www.dell.com**
- **support.dell.com** (pomoc techniczna)
- **premiersupport.dell.com** (pomoc techniczna dla klientów związanych z edukacją, sektorem rządowym i służbą zdrowia oraz dla średnich i dużych przedsiębiorstw, w tym klientów o statusie Premier, Platinum i Gold)

Dokładny adres sieci Web dla danego kraju można znaleźć w poniższej tabeli, w sekcji dotyczącej tego kraju.

**UWAGA:** Z numerów bezpłatnych można korzystać w kraju, dla którego zostały wymienione.

Aby skontaktować się z firmą Dell, należy skorzystać z adresów elektronicznych, numerów telefonów i numerów kierunkowych zamieszczonych w następującej tabeli. W celu ustalenia, które numery kierunkowe należy wybrać, należy skontaktować się z operatorem lokalnych lub międzynarodowych połączeń telefonicznych.

<b>Kraj (miasto) Prefiks międzynarodowy Numer kierunkowy kraju Numer kierunkowy miasta</b>	<b>Nazwa działu lub zakresu usług, witryna sieci Web i adres e-mail</b>	<b>Numery kierunkowe, numery lokalne oraz numery bezpłatne</b>
<b>Afryka Południowa (Johannesburg)</b>	Witryna sieci Web: <b>support.euro.dell.com</b>	
Prefiks międzynarodowy: <b>09/091</b>	Adres e-mail: dell_zs_support@dell.com	
Numer kierunkowy kraju: <b>27</b>	Gold Queue	011 709 7713
Numer kierunkowy miasta: <b>11</b>	Pomoc techniczna	011 709 7710
	Obsługa klientów	011 709 7707
	Sprzedaż	011 709 7700
	Faks	011 706 0495
	Centrala	011 709 7700





<b>Kraj (miasto) Prefiks międzynarodowy Numer kierunkowy kraju Numer kierunkowy miasta</b>	<b>Nazwa działu lub zakresu usług, witryna sieci Web i adres e-mail</b>	<b>Numery kierunkowe, numery lokalne oraz numery bezpłatne</b>
<b>Aruba</b>	Pomoc ogólna	numer bezpłatny: 800-1578
<b>Australia (Sydney)</b> Prefiks międzynarodowy: <b>0011</b> Numer kierunkowy kraju: <b>61</b> Numer kierunkowy miasta: <b>2</b>	Adres e-mail (Australia): au_tech_support@dell.com  Adres e-mail (Nowa Zelandia): nz_tech_support@dell.com  Klienci indywidualni i małe firmy  Sektor rządowy i przedsiębiorstwa  Dział klientów uprzywilejowanych (PAD)  Obsługa klientów  Pomoc techniczna (komputery przenośne i stacjonarne)  Pomoc techniczna (serwery i stacje robocze)  Sprzedaż dla klientów korporacyjnych  Sprzedaż transakcyjna  Faks	1-300-655-533  numer bezpłatny: 1-800-633-559  numer bezpłatny: 1-800-060-889  numer bezpłatny: 1-800-819-339  numer bezpłatny: 1-300-655-533  numer bezpłatny: 1-800-733-314  numer bezpłatny: 1-800-808-385  numer bezpłatny: 1-800-808-312  numer bezpłatny: 1-800-818-341

<b>Kraj (miasto) Prefiks międzynarodowy Numer kierunkowy kraju Numer kierunkowy miasta</b>	<b>Nazwa działu lub zakresu usług, witryna sieci Web i adres e-mail</b>	<b>Numery kierunkowe, numery lokalne oraz numery bezpłatne</b>
<b>Austria (Wiedeń)</b> Prefiks międzynarodowy: <b>900</b> Numer kierunkowy kraju: <b>43</b> Numer kierunkowy miasta: <b>1</b>	Witryna sieci Web: <b>support.eurodell.com</b>  Adres e-mail: tech_support_central_ europe@dell.com	
	Sprzedaż dla klientów indywidualnych i małych firm	0820 240 530 00
	Klienci indywidualni i małe firmy (faks)	0820 240 530 49
	Obsługa klientów indywidualnych i małych firm	0820 240 530 14
	Obsługa klientów uprzywilejowanych/korporacyjnych	0820 240 530 16
	Pomoc techniczna dla klientów indywidualnych i małych firm	0820 240 530 14
	Pomoc techniczna dla klientów uprzywilejowanych/korporacyjnych	0660 8779
	Centrala	0820 240 530 00
<b>Bahamy</b>	Pomoc ogólna	numer bezpłatny: 1-866-278-6818
<b>Barbados</b>	Pomoc ogólna	1-800-534-3066

<b>Kraj (miasto) Prefiks międzynarodowy Numer kierunkowy kraju Numer kierunkowy miasta</b>	<b>Nazwa działu lub zakresu usług, witryna sieci Web i adres e-mail</b>	<b>Numery kierunkowe, numery lokalne oraz numery bezpłatne</b>
<b>Belgia (Bruksela)</b> Prefiks międzynarodowy: <b>00</b> Numer kierunkowy kraju: <b>32</b> Numer kierunkowy miasta: <b>2</b>	Witryna sieci Web: <b>support.euro.dell.com</b>  Adres e-mail dla klientów francuskojęzycznych: <b>support.euro.dell.com/be/fr/ emaildell/</b>	
	Pomoc techniczna	02 481 92 88
	Pomoc techniczna (faks)	02 481 92 95
	Obsługa klientów	02 713 15 65
	Sprzedaż dla klientów korporacyjnych	02 481 91 00
	Faks	02 481 92 99
	Centrala	02 481 91 00
<b>Bermudy</b>	Pomoc ogólna	1-800-342-0671
<b>Boliwia</b>	Pomoc ogólna	numer bezpłatny: 800-10-0238
<b>Brazylia</b> Prefiks międzynarodowy: <b>00</b> Numer kierunkowy kraju: <b>55</b> Numer kierunkowy miasta: <b>51</b>	Witryna sieci Web: <b>www.dell.com/br</b>  Obsługa klientów, pomoc techniczna	0800 90 3355
	Pomoc techniczna (faks)	51 481 5470
	Obsługa klientów (faks)	51 481 5480
	Sprzedaż	0800 90 3390

<b>Kraj (miasto) Prefiks międzynarodowy Numer kierunkowy kraju Numer kierunkowy miasta</b>	<b>Nazwa działu lub zakresu usług, witryna sieci Web i adres e-mail</b>	<b>Numery kierunkowe, numery lokalne oraz numery bezpłatne</b>
<b>Brytyjskie Wyspy Dziewicze</b>	Pomoc ogólna	numer bezpłatny: 1-866-278-6820
<b>Brunei</b> Numer kierunkowy kraju: <b>673</b>	Pomoc techniczna (Penang, Malezja)	604 633 4966
	Obsługa klientów (Penang, Malezja)	604 633 4949
	Sprzedaż transakcyjna (Penang, Malezja)	604 633 4955
<b>Chile (Santiago)</b> Numer kierunkowy kraju: <b>56</b> Numer kierunkowy miasta: <b>2</b>	Sprzedaż, obsługa klientów i pomoc techniczna	numer bezpłatny: 1230-020-4823

<b>Kraj (miasto) Prefiks międzynarodowy Numer kierunkowy kraju Numer kierunkowy miasta</b>	<b>Nazwa działu lub zakresu usług, witryna sieci Web i adres e-mail</b>	<b>Numerы kierunkowe, numery lokalne oraz numery bezpłatne</b>
<b>Chiny (Xiamen)</b> Numer kierunkowy kraju: <b>86</b> Numer kierunkowy miasta: <b>592</b>	Pomoc techniczna (witryna sieci Web): <b>support.dell.com.cn</b> Pomoc techniczna (adres e-mail): <b>cn_support@dell.com</b> Obsługa klientów (adres e-mail): <b>customer_cn@dell.com</b>	
	Pomoc techniczna (faks)	592 818 1350
	Pomoc techniczna (Dell™ Dimension™ i Inspiron™)	numer bezpłatny: 800 858 2969
	Pomoc techniczna (OptiPlex™, Latitude™ i Dell Precision™)	numer bezpłatny: 800 858 0950
	Pomoc techniczna (serwery i systemy pamięci)	numer bezpłatny: 800 858 0960
	Pomoc techniczna (projektory, palmtopy, przełączniki, routery itp.)	numer bezpłatny: 800 858 2920
	Pomoc techniczna (drukarki)	numer bezpłatny: 800 858 2311
	Obsługa klientów	numer bezpłatny: 800 858 2060
	Obsługa klientów (faks)	592 818 1308
	Klienci indywidualni i małe firmy	numer bezpłatny: 800 858 2222
	Dział klientów uprzywilejowanych (PAD)	numer bezpłatny: 800 858 2557
	Duże firmy GCP	numer bezpłatny: 800 858 2055
	Duże firmy, kluczowi klienci	numer bezpłatny: 800 858 2628
	Duże firmy na północy	numer bezpłatny: 800 858 2999
	Duże firmy na północy, sektor rządowy i szkolnictwo	numer bezpłatny: 800 858 2955
	Duże firmy na wschodzie	numer bezpłatny: 800 858 2020

<b>Kraj (miasto) Prefiks międzynarodowy Numer kierunkowy kraju Numer kierunkowy miasta</b>	<b>Nazwa działu lub zakresu usług, witryna sieci Web i adres e-mail</b>	<b>Numery kierunkowe, numery lokalne oraz numery bezpłatne</b>
<b>Chiny (Xiamen)</b> Numer kierunkowy kraju: <b>86</b> Numer kierunkowy miasta: <b>592</b> ( <i>Ciąg dalszy</i> )	Duże firmy na wschodzie, sektor rządowy i szkolnictwo Duże firmy — Queue Team Duże firmy na południu Duże firmy na zachodzie Duże firmy — części zamienne	numer bezpłatny: 800 858 2669 numer bezpłatny: 800 858 2572 numer bezpłatny: 800 858 2355 numer bezpłatny: 800 858 2811 numer bezpłatny: 800 858 2621
<b>Dania (Kopenhaga)</b> Prefiks międzynarodowy: <b>00</b> Numer kierunkowy kraju: <b>45</b>	Witryna sieci Web: <b>support.euro.dell.com</b> Adres e-mail: <b>support.euro.dell.com/dk/da/ emaildell/</b> Pomoc techniczna Obsługa klientów (relacyjna) Obsługa klientów indywidualnych i małych firm Centrala (relacyjna) Centrala faksu (relacyjna) Centrala (dla klientów indywidualnych i małych firm) Centrala faksu (dla klientów indywidualnych i małych firm)	7023 0182 7023 0184 3287 5505 3287 1200 3287 1201 3287 5000 3287 5001
<b>Dominika</b>	Pomoc ogólna	numer bezpłatny: 1-866-278-6821
<b>Dominikana</b>	Pomoc ogólna	1-800-148-0530
<b>Ekwador</b>	Pomoc ogólna	numer bezpłatny: 999-119

<b>Kraj (miasto) Prefiks międzynarodowy Numer kierunkowy kraju Numer kierunkowy miasta</b>	<b>Nazwa działu lub zakresu usług, witryna sieci Web i adres e-mail</b>	<b>Numerы kierunkowe, numery lokalne oraz numery bezpłatne</b>
<b>Finlandia (Helsinki)</b> Prefiks międzynarodowy: <b>990</b> Numer kierunkowy kraju: <b>358</b> Numer kierunkowy miasta: <b>9</b>	Witryna sieci Web: <b>support.euro.dell.com</b> Adres e-mail: <b>support.euro.dell.com/fi/fi/ emaildell/</b>	
	Pomoc techniczna	09 253 313 60
	Obsługa klientów	09 253 313 38
	Faks	09 253 313 99
	Centrala	09 253 313 00
<b>Francja (Paryż) (Montpellier)</b> Prefiks międzynarodowy: <b>00</b> Numer kierunkowy kraju: <b>33</b> Numery kierunkowe miast: <b>(1) (4)</b>	Witryna sieci Web: <b>support.euro.dell.com</b> Adres e-mail: <b>support.euro.dell.com/fr/fr/ emaildell/</b> <b>Klienci indywidualni i małe firmy</b>	
	Pomoc techniczna	0825 387 270
	Obsługa klientów	0825 823 833
	Centrala	0825 004 700
	Centrala (połączenia telefoniczne spoza Francji)	04 99 75 40 00
	Sprzedaż	0825 004 700
	Faks	0825 004 701
	Faks (połączenia telefoniczne spoza Francji)	04 99 75 40 01
	<b>Klienci korporacyjni</b>	
	Pomoc techniczna	0825 004 719
	Obsługa klientów	0825 338 339
	Centrala	01 55 94 71 00
	Sprzedaż	01 55 94 71 00
	Faks	01 55 94 71 01

<b>Kraj (miasto) Prefiks międzynarodowy Numer kierunkowy kraju Numer kierunkowy miasta</b>	<b>Nazwa działu lub zakresu usług, witryna sieci Web i adres e-mail</b>	<b>Numery kierunkowe, numery lokalne oraz numery bezpłatne</b>
<b>Grecja</b> Prefiks międzynarodowy: <b>00</b> Numer kierunkowy kraju: <b>30</b>	Witryna sieci Web: <b>support.eurodell.com</b>	
	Adres e-mail: <b>support.eurodell.com/gr/en/ emaildell/</b>	
	Pomoc techniczna	00800-44 14 95 18
	Pomoc techniczna dla klientów o statusie Gold	00800-44 14 00 83
	Centrala	2108129810
	Centrala (klienci o statusie Gold)	2108129811
	Sprzedaż	2108129800
Faks	2108129812	
<b>Grenada</b>	Pomoc ogólna	numer bezpłatny: 1-866-540-3355
<b>Gwatemala</b>	Pomoc ogólna	1-800-999-0136
<b>Gujana</b>	Pomoc ogólna	numer bezpłatny: 1-877-270-4609
<b>Hiszpania (Madryt)</b> Prefiks międzynarodowy: <b>00</b> Numer kierunkowy kraju: <b>34</b> Numer kierunkowy miasta: <b>91</b>	Witryna sieci Web: <b>support.eurodell.com</b>	
	Adres e-mail: <b>support.eurodell.com/es/es/ emaildell/</b>	
	<b>Klienci indywidualni i małe firmy</b>	
	Pomoc techniczna	902 100 130
	Obsługa klientów	902 118 540
	Sprzedaż	902 118 541
	Centrala	902 118 541
	Faks	902 118 539
	<b>Klienci korporacyjni</b>	
	Pomoc techniczna	902 100 130
	Obsługa klientów	902 115 236
	Centrala	91 722 92 00
	Faks	91 722 95 83



<b>Kraj (miasto) Prefiks międzynarodowy Numer kierunkowy kraju Numer kierunkowy miasta</b>	<b>Nazwa działu lub zakresu usług, witryna sieci Web i adres e-mail</b>	<b>Numery kierunkowe, numery lokalne oraz numery bezpłatne</b>
<b>Holandia (Amsterdam)</b>	Witryna sieci Web: <b>support.euro.dell.com</b>	
Prefiks międzynarodowy: <b>00</b>		
Numer kierunkowy kraju: <b>31</b>	Pomoc techniczna	020 674 45 00
Numer kierunkowy miasta: <b>20</b>	Pomoc techniczna (faks)	020 674 47 66
	Obsługa klientów indywidualnych i małych firm	020 674 42 00
	Relacyjna obsługa klientów	020 674 4325
	Sprzedaż dla klientów indywidualnych i małych firm	020 674 55 00
	Sprzedaż relacyjna	020 674 50 00
	Sprzedaż dla klientów indywidualnych i małych firm (faks)	020 674 47 75
	Sprzedaż relacyjna (faks)	020 674 47 50
	Centrala	020 674 50 00
	Centrala faksu	020 674 47 50
<b>Hongkong</b>	Witryna sieci Web: <b>support.ap.dell.com</b>	
Prefiks międzynarodowy: <b>001</b>		
Numer kierunkowy kraju: <b>852</b>	Pomoc techniczna (adres e-mail): apsupport@dell.com	
	Pomoc techniczna (Dimension i Inspiron)	2969 3188
	Pomoc techniczna (OptiPlex, Latitude i Dell Precision)	2969 3191
	Pomoc techniczna (PowerApp™, PowerEdge™, PowerConnect™ i PowerVault™)	2969 3196
	Obsługa klientów	3416 0910
	Duże firmy	3416 0907
	Programy dla klientów globalnych	3416 0908
	Dział średnich firm	3416 0912
	Dział klientów indywidualnych i małych firm	2969 3105

<b>Kraj (miasto) Prefiks międzynarodowy Numer kierunkowy kraju Numer kierunkowy miasta</b>	<b>Nazwa działu lub zakresu usług, witryna sieci Web i adres e-mail</b>	<b>Numery kierunkowe, numery lokalne oraz numery bezpłatne</b>
<b>Indie</b>	Pomoc techniczna	1600 33 8045
	Sprzedaż (duże firmy)	1600 33 8044
	Sprzedaż (klienci indywidualni i małe firmy)	1600 33 8046
<b>Irlandia (Cherrywood)</b> Prefiks międzynarodowy: <b>16</b> Numer kierunkowy kraju: <b>353</b> Numer kierunkowy miasta: <b>1</b>	Witryna sieci Web: <b>support.euro.dell.com</b>	
	Adres e-mail: dell_direct_support@dell.com	
	Pomoc techniczna	1850 543 543
	Pomoc techniczna w Wielkiej Brytanii (wybieranie numeru tylko z obszaru Wielkiej Brytanii)	0870 908 0800
	Obsługa klientów indywidualnych	01 204 4014
	Obsługa klientów dla małych firm	01 204 4014
	Obsługa klientów w Wielkiej Brytanii (wybieranie numeru tylko z obszaru Wielkiej Brytanii)	0870 906 0010
	Obsługa klientów korporacyjnych	1850 200 982
	Obsługa klientów korporacyjnych (wybieranie numeru tylko z obszaru Wielkiej Brytanii)	0870 907 4499
	Sprzedaż w Irlandii	01 204 4444
	Sprzedaż w Wielkiej Brytanii (wybieranie numeru tylko z obszaru Wielkiej Brytanii)	0870 907 4000
	Faks/Faks działu sprzedaży	01 204 0103
Centrala	01 204 4444	
<b>Jamajka</b>	Pomoc ogólna (wybieranie numeru tylko z obszaru Jamajki)	1-800-682-3639

<b>Kraj (miasto) Prefiks międzynarodowy Numer kierunkowy kraju Numer kierunkowy miasta</b>	<b>Nazwa działu lub zakresu usług, witryna sieci Web i adres e-mail</b>	<b>Numery kierunkowe, numery lokalne oraz numery bezpłatne</b>
<b>Japonia (Kawasaki)</b> Prefiks międzynarodowy: <b>001</b> Numer kierunkowy kraju: <b>81</b> Numer kierunkowy miasta: <b>44</b>	Witryna sieci Web: <b>support.jp.dell.com</b> Pomoc techniczna (serwery) Pomoc techniczna poza Japonią (serwery) Pomoc techniczna (Dimension i Inspiron) Pomoc techniczna poza Japonią (Dimension i Inspiron) Pomoc techniczna (Dell Precision, OptiPlex i Latitude) Pomoc techniczna poza Japonią (Dell Precision, OptiPlex i Latitude) Pomoc techniczna (palmtopy, projektory, drukarki, routery) Pomoc techniczna poza Japonią (palmtopy, projektory, drukarki, routery) Usługa Faxbox Automatyczny całodobowy system obsługi zamówienia Obsługa klientów Dział sprzedaży dla firm (do 400 pracowników) Dział sprzedaży dla firm uprzywilejowanych (powyżej 400 pracowników) Dział sprzedaży dla dużych firm (powyżej 3500 pracowników) Dział sprzedaży dla sektora publicznego (agencje rządowe, instytucje edukacyjne oraz medyczne)	numer bezpłatny: 0120-198-498 81-44-556-4162 numer bezpłatny: 0120-198-226 81-44-520-1435 numer bezpłatny: 0120-198-433 81-44-556-3894 numer bezpłatny: 0120-981-690 81-44-556-3468 044-556-3490 044-556-3801 044-556-4240 044-556-1465 044-556-3433 044-556-3430 044-556-1469

<b>Kraj (miasto) Prefiks międzynarodowy Numer kierunkowy kraju Numer kierunkowy miasta</b>	<b>Nazwa działu lub zakresu usług, witryna sieci Web i adres e-mail</b>	<b>Numery kierunkowe, numery lokalne oraz numery bezpłatne</b>
<b>Japonia (Kawasaki)</b> Prefiks międzynarodowy: <b>001</b> Numer kierunkowy kraju: <b>81</b> Numer kierunkowy miasta: <b>44</b>	Segment globalny w Japonii Klienci indywidualni Centrala	044-556-3469 044-556-1760 044-556-4300
<i>(Ciąg dalszy)</i>		
<b>Kajmany</b>	Pomoc ogólna	1-800-805-7541
<b>Kanada (North York, Ontario)</b> Prefiks międzynarodowy: <b>011</b>	Sprawdzanie stanu zamówienia w trybie online: <a href="http://www.dell.ca/ostatus">www.dell.ca/ostatus</a>	
	Automatyczna pomoc techniczna (AutoTech)	numer bezpłatny: 1-800-247-9362
	Obsługa klientów (sprzedaż dla klientów indywidualnych i małych firm)	numer bezpłatny: 1-800-847-4096
	Obsługa klientów (średnie i duże przedsiębiorstwa, sektor rządowy)	numer bezpłatny: 1-800-326-9463
	Pomoc techniczna (sprzedaż dla klientów indywidualnych i małych firm)	numer bezpłatny: 1-800-847-4096
	Pomoc techniczna (średnie i duże przedsiębiorstwa, sektor rządowy)	numer bezpłatny: 1-800-387-5757
	Sprzedaż (klienci indywidualni i małe firmy)	numer bezpłatny: 1-800-387-5752
	Sprzedaż (średnie i duże przedsiębiorstwa, sektor rządowy)	numer bezpłatny: 1-800-387-5755
	Sprzedaż części zamiennych i usług rozszerzonych	1 866 440 3355
<b>Kolumbia</b>	Pomoc ogólna	980-9-15-3978
<b>Kostaryka</b>	Pomoc ogólna	0800-012-0435

<b>Kraj (miasto) Prefiks międzynarodowy Numer kierunkowy kraju Numer kierunkowy miasta</b>	<b>Nazwa działu lub zakresu usług, witryna sieci Web i adres e-mail</b>	<b>Numery kierunkowe, numery lokalne oraz numery bezpłatne</b>
<b>Korea (Seul)</b> Prefiks międzynarodowy: <b>001</b> Numer kierunkowy kraju: <b>82</b> Numer kierunkowy miasta: <b>2</b>	Pomoc techniczna	numer bezpłatny: 080-200-3800
	Sprzedaż	numer bezpłatny: 080-200-3600
	Obsługa klientów (Penang, Malezja)	604 633 4949
	Faks	2194-6202
	Centrala	2194-6000
	Pomoc techniczna (urządzenia elektroniczne i akcesoria)	numer bezpłatny: 080-200-3801
<b>Kraje Azji Południowo- Wschodniej i Oceanii</b>	Pomoc techniczna, obsługa klientów i sprzedaż (Penang, Malezja)	604 633 4810
<b>Luksemburg</b> Prefiks międzynarodowy: <b>00</b> Numer kierunkowy kraju: <b>352</b>	Witryna sieci Web: <b>support.euro.dell.com</b>	
	Adres e-mail: tech_be@dell.com	
	Pomoc techniczna (Bruksela, Belgia)	3420808075
	Sprzedaż dla klientów indywidualnych i małych firm (Bruksela, Belgia)	numer bezpłatny: 080016884
	Sprzedaż dla klientów korporacyjnych (Bruksela, Belgia)	02 481 91 00
	Obsługa klientów (Bruksela, Belgia)	02 481 91 19
	Faks (Bruksela, Belgia)	02 481 92 99
Centrala (Bruksela, Belgia)	02 481 91 00	
<b>Makau</b> Numer kierunkowy kraju: <b>853</b>	Pomoc techniczna	numer bezpłatny: 0800 105
	Pomoc techniczna (Xiamen, Chiny)	34 160 910
	Sprzedaż transakcyjna (Xiamen, Chiny)	29 693 115

<b>Kraj (miasto) Prefiks międzynarodowy Numer kierunkowy kraju Numer kierunkowy miasta</b>	<b>Nazwa działu lub zakresu usług, witryna sieci Web i adres e-mail</b>	<b>Numery kierunkowe, numery lokalne oraz numery bezpłatne</b>
<b>Malezja (Penang)</b> Prefiks międzynarodowy: <b>00</b> Numer kierunkowy kraju: <b>60</b> Numer kierunkowy miasta: <b>4</b>	Witryna sieci Web: <b>support.ap.dell.com</b>  Pomoc techniczna (Dell Precision, OptiPlex i Latitude)  Pomoc techniczna (Dimension, Inspiron, urządzenia elektroniczne i akcesoria)  Pomoc techniczna (PowerApp, PowerEdge, PowerConnect i PowerVault)  Obsługa klientów (Penang, Malaysia)  Sprzedaż transakcyjna  Sprzedaż dla klientów korporacyjnych	numer bezpłatny: 1 800 88 0193  numer bezpłatny: 1 800 88 1306  numer bezpłatny: 1800 88 1386  04 633 4949  numer bezpłatny: 1 800 888 202  numer bezpłatny: 1 800 888 213
<b>Meksyk</b> Prefiks międzynarodowy: <b>00</b> Numer kierunkowy kraju: <b>52</b>	Pomoc techniczna  Sprzedaż  Obsługa klientów  Numer główny	001-877-384-8979 lub 001-877-269-3383  50-81-8800 lub 01-800-888-3355  001-877-384-8979 lub 001-877-269-3383  50-81-8800 lub 01-800-888-3355
<b>Montserrat</b>	Pomoc ogólna	numer bezpłatny: 1-866-278-6822

<b>Kraj (miasto) Prefiks międzynarodowy Numer kierunkowy kraju Numer kierunkowy miasta</b>	<b>Nazwa działu lub zakresu usług, witryna sieci Web i adres e-mail</b>	<b>Numery kierunkowe, numery lokalne oraz numery bezpłatne</b>
<b>Niemcy (Langen)</b> Prefiks międzynarodowy: <b>00</b> Numer kierunkowy kraju: <b>49</b> Numer kierunkowy miasta: <b>6103</b>	Witryna sieci Web: <b>support.euro.dell.com</b>  Adres e-mail: tech_support_central_ europe@dell.com	
	Pomoc techniczna	06103 766-7200
	Obsługa klientów indywidualnych i małych firm	0180-5-224400
	Obsługa klientów z segmentu globalnego	06103 766-9570
	Obsługa klientów uprzywilejowanych	06103 766-9420
	Obsługa klientów dla dużych firm	06103 766-9560
	Obsługa klientów z sektora publicznego	06103 766-9555
	Centrala	06103 766-7000
<b>Nikaragua</b>	Pomoc ogólna	001-800-220-1006
<b>Norwegia (Lysaker)</b> Prefiks międzynarodowy: <b>00</b> Numer kierunkowy kraju: <b>47</b>	Witryna sieci Web: <b>support.euro.dell.com</b>  Adres e-mail: <b>support.euro.dell.com/no/no/ emaildell/</b>	
	Pomoc techniczna	671 16882
	Relacyjna obsługa klientów	671 17575
	Obsługa klientów indywidualnych i małych firm	23162298
	Centrala	671 16800
	Centrala faksu	671 16865

<b>Kraj (miasto) Prefiks międzynarodowy Numer kierunkowy kraju Numer kierunkowy miasta</b>	<b>Nazwa działu lub zakresu usług, witryna sieci Web i adres e-mail</b>	<b>Numery kierunkowe, numery lokalne oraz numery bezpłatne</b>
<b>Nowa Zelandia</b> Prefiks międzynarodowy: <b>00</b> Numer kierunkowy kraju: <b>64</b>	Adres e-mail (Nowa Zelandia): nz_tech_support@dell.com  Adres e-mail (Australia): au_tech_support@dell.com	
	Pomoc techniczna (komputery przenośne i stacjonarne)	numer bezpłatny: 0800 446 255
	Pomoc techniczna (serwery i stacje robocze)	numer bezpłatny: 0800 443 563
	Klienci indywidualni i małe firmy	0800 446 255
	Sektor rządowy i przedsiębiorstwa	0800 444 617
	Sprzedaż	0800 441 567
	Faks	0800 441 566
<b>Panama</b>	Pomoc ogólna	001-800-507-0962
<b>Peru</b>	Pomoc ogólna	0800-50-669
<b>Polska (Warszawa)</b> Prefiks międzynarodowy: <b>011</b> Numer kierunkowy kraju: <b>48</b> Numer kierunkowy miasta: <b>22</b>	Witryna sieci Web: <b>support.euro.dell.com</b>  Adres e-mail: pl_support_tech@dell.com	
	Telefon obsługi klienta	57 95 700
	Obsługa klientów	57 95 999
	Sprzedaż	57 95 999
	Obsługa klientów (faks)	57 95 806
	Faks w recepcji	57 95 998
	Centrala	57 95 999
<b>Portoryko</b>	Pomoc ogólna	1-800-805-7545



<b>Kraj (miasto) Prefiks międzynarodowy Numer kierunkowy kraju Numer kierunkowy miasta</b>	<b>Nazwa działu lub zakresu usług, witryna sieci Web i adres e-mail</b>	<b>Numery kierunkowe, numery lokalne oraz numery bezpłatne</b>
<b>Portugalia</b> Prefiks międzynarodowy: <b>00</b> Numer kierunkowy kraju: <b>351</b>	Witryna sieci Web: <b>support.euro.dell.com</b> Adres e-mail: <b>support.euro.dell.com/pt/en/ emaildell/</b>	
	Pomoc techniczna	707200149
	Obsługa klientów	800 300 413
	Sprzedaż	800 300 410 lub 800 300 411 lub 800 300 412 lub 21 422 07 10
	Faks	21 424 01 12
<b>Republika Czeska (Praga)</b> Prefiks międzynarodowy: <b>00</b> Numer kierunkowy kraju: <b>420</b>	Witryna sieci Web: <b>support.euro.dell.com</b> Adres e-mail: czech_dell@dell.com	
	Pomoc techniczna	22537 2727
	Obsługa klientów	22537 2707
	Faks	22537 2714
	Pomoc techniczna (faks)	22537 2728
	Centrala	22537 2711
<b>Saint Christopher i Nevis</b>	Pomoc ogólna	numer bezpłatny: 1-877-441-4731
<b>Saint Lucia</b>	Pomoc ogólna	1-800-882-1521
<b>Saint Vincent i Grenadyny</b>	Pomoc ogólna	numer bezpłatny: 1-877-270-4609
<b>Salwador</b>	Pomoc ogólna	01-899-753-0777

<b>Kraj (miasto) Prefiks międzynarodowy Numer kierunkowy kraju Numer kierunkowy miasta</b>	<b>Nazwa działu lub zakresu usług, witryna sieci Web i adres e-mail</b>	<b>Numery kierunkowe, numery lokalne oraz numery bezpłatne</b>
<b>Singapur (Singapur)</b>	Witryna sieci Web: <b>support.ap.dell.com</b>	
Prefiks międzynarodowy: <b>005</b>		
Numer kierunkowy kraju: <b>65</b>	Pomoc techniczna (Dimension, Inspiron, urządzenia elektroniczne i akcesoria)	numer bezpłatny: 1800 394 7430
	Pomoc techniczna (OptiPlex, Latitude i Dell Precision)	numer bezpłatny: 1800 394 7488
	Pomoc techniczna (PowerApp, PowerEdge, PowerConnect i PowerVault)	numer bezpłatny: 1800 394 7478
	Obsługa klientów (Penang, Malezja)	604 633 4949
	Sprzedaż transakcyjna	numer bezpłatny: 1 800 394 7412
	Sprzedaż dla klientów korporacyjnych	numer bezpłatny: 1 800 394 7419
<b>Słowacja (Praga)</b>	Witryna sieci Web: <b>support.euro.dell.com</b>	
Prefiks międzynarodowy: <b>00</b>		
Numer kierunkowy kraju: <b>421</b>	Adres e-mail: czech_dell@dell.com	
	Pomoc techniczna	02 5441 5727
	Obsługa klientów	420 22537 2707
	Faks	02 5441 8328
	Pomoc techniczna (faks)	02 5441 8328
	Centrala (sprzedaż)	02 5441 7585

<b>Kraj (miasto) Prefiks międzynarodowy Numer kierunkowy kraju Numer kierunkowy miasta</b>	<b>Nazwa działu lub zakresu usług, witryna sieci Web i adres e-mail</b>	<b>Numery kierunkowe, numery lokalne oraz numery bezpłatne</b>
<b>Szwecja (Upplands Vasby)</b> Prefiks międzynarodowy: <b>00</b> Numer kierunkowy kraju: <b>46</b> Numer kierunkowy miasta: <b>8</b>	Witryna sieci Web: <b>support.euro.dell.com</b>  Adres e-mail: <b>support.euro.dell.com/se/sv/ emaildell/</b>	
	Pomoc techniczna	08 590 05 199
	Relacyjna obsługa klientów	08 590 05 642
	Obsługa klientów indywidualnych i małych firm	08 587 70 527
	Obsługa programu zakupów przez pracowników (Employee Purchase Program, EPP)	20 140 14 44
	Pomoc techniczna (faks)	08 590 05 594
	Sprzedaż	08 590 05 185
<b>Szwajcaria (Genewa)</b> Prefiks międzynarodowy: <b>00</b> Numer kierunkowy kraju: <b>41</b> Numer kierunkowy miasta: <b>22</b>	Witryna sieci Web: <b>support.euro.dell.com</b>  Adres e-mail: tech_support_central_ europe@dell.com  Adres e-mail dla francuskojęzycznych małych firm i klientów korporacyjnych: <b>support.euro.dell.com/ch/fr/ emaildell/</b>	
	Pomoc techniczna (klienci indywidualni i małe firmy)	0844 811 411
	Pomoc techniczna (klienci korporacyjni)	0844 822 844
	Obsługa klientów (klienci indywidualni i małe firmy)	0848 802 202
	Obsługa klientów (klienci korporacyjni)	0848 821 721
	Faks	022 799 01 90
	Centrala	022 799 01 01

<b>Kraj (miasto) Prefiks międzynarodowy Numer kierunkowy kraju Numer kierunkowy miasta</b>	<b>Nazwa działu lub zakresu usług, witryna sieci Web i adres e-mail</b>	<b>Numery kierunkowe, numery lokalne oraz numery bezpłatne</b>
<b>Tajwan</b> Prefiks międzynarodowy: <b>002</b> Numer kierunkowy kraju: <b>886</b>	Witryna sieci Web: <b>support.ap.dell.com</b>	
	Adres e-mail: ap_support@dell.com	
	Pomoc techniczna (OptiPlex, Latitude, Inspiron, Dimension, urządzenia elektroniczne i akcesoria)	numer bezpłatny: 00801 86 1011
	Pomoc techniczna (PowerApp, PowerEdge, PowerConnect i PowerVault)	numer bezpłatny: 00801 60 1256
	Sprzedaż transakcyjna	numer bezpłatny: 00801 65 1228
	Sprzedaż dla klientów korporacyjnych	numer bezpłatny: 00801 651 227
<b>Tajlandia</b> Prefiks międzynarodowy: <b>001</b> Numer kierunkowy kraju: <b>66</b>	Witryna sieci Web: <b>support.ap.dell.com</b>	
	Pomoc techniczna (OptiPlex, Latitude i Dell Precision)	numer bezpłatny: 1800 0060 07
	Pomoc techniczna (PowerApp, PowerEdge, PowerConnect i PowerVault)	numer bezpłatny: 1800 0600 09
	Obsługa klientów (Penang, Malezja)	604 633 4949
	Sprzedaż dla klientów korporacyjnych	numer bezpłatny: 1800 006 009
	Sprzedaż transakcyjna	numer bezpłatny: 1800 006 006
<b>Trynidad i Tobago</b>	Pomoc ogólna	1-800-805-8035
<b>Turks i Caicos</b>	Pomoc ogólna	numer bezpłatny: 1-866-540-3355
<b>Urugwaj</b>	Pomoc ogólna	numer bezpłatny: 000-413-598-2521

<b>Kraj (miasto) Prefiks międzynarodowy Numer kierunkowy kraju Numer kierunkowy miasta</b>	<b>Nazwa działu lub zakresu usług, witryna sieci Web i adres e-mail</b>	<b>Numery kierunkowe, numery lokalne oraz numery bezpłatne</b>
<b>USA (Austin, Teksas)</b> Prefiks międzynarodowy: <b>011</b> Numer kierunkowy kraju: <b>1</b>	Automatyczna obsługa stanu zamówienia	numer bezpłatny: 1-800-433-9014
	AutoTech (dla użytkowników komputerów przenośnych i stacjonarnych)	numer bezpłatny: 1-800-247-9362
	<b>Klienci indywidualni</b> (dom i biuro domowe)	
	Pomoc techniczna	numer bezpłatny: 1-800-624-9896
	Obsługa klientów	numer bezpłatny: 1-800-624-9897
	Pomoc techniczna i obsługa klientów DellNet™	numer bezpłatny: 1-877-Dellnet (1-877-335-5638)
	Klienci programu zakupów przez pracowników (Employee Purchase Program, EPP)	numer bezpłatny: 1-800-695-8133
	Usługi finansowe (witryna sieci Web): <b>www.dellfinancialservices.com</b>	
	Usługi finansowe (leasing/kredyty)	numer bezpłatny: 1-877-577-3355
	Usługi finansowe (uprzywilejowani klienci firmy Dell [DPA])	numer bezpłatny: 1-800-283-2210
	<b>Firmy</b>	
	Obsługa klientów i pomoc techniczna	numer bezpłatny: 1-800-822-8965
	Klienci programu zakupów przez pracowników (Employee Purchase Program, EPP)	numer bezpłatny: 1-800-695-8133
	Pomoc techniczna (drukarki i projektory)	numer bezpłatny: 1-877-459-7298
	<b>Odbiorcy z sektora publicznego</b> (rząd, edukacja i służba zdrowia)	
	Obsługa klientów i pomoc techniczna	numer bezpłatny: 1-800-456-3355

<b>Kraj (miasto) Prefiks międzynarodowy Numer kierunkowy kraju Numer kierunkowy miasta</b>	<b>Nazwa działu lub zakresu usług, witryna sieci Web i adres e-mail</b>	<b>Numery kierunkowe, numery lokalne oraz numery bezpłatne</b>
<b>USA (Austin, Teksas)</b> Prefiks międzynarodowy: <b>011</b> Numer kierunkowy kraju: <b>1</b> <i>(Ciąg dalszy)</i>	Klienci programu zakupów przez pracowników (Employee Purchase Program, EPP)	numer bezpłatny: 1-800-234-1490
	Dział sprzedaży firmy Dell	numer bezpłatny: 1-800-289-3355 lub numer bezpłatny: 1-800-879-3355
	Komis Dell (zregenerowane komputery firmy Dell)	numer bezpłatny: 1-888-798-7561
	Sprzedaż oprogramowania i urządzeń peryferyjnych	numer bezpłatny: 1-800-671-3355
	Sprzedaż części zamiennych	numer bezpłatny: 1-800-357-3355
	Sprzedaż usług rozszerzonych i gwarancji	numer bezpłatny: 1-800-247-4618
	Faks	numer bezpłatny: 1-800-727-8320
Usługi Dell dla osób niesłyszących, niedosłyszących lub mających kłopoty z mówieniem	numer bezpłatny: 1-877-DELLTTY (1-877-335-5889)	
<b>Wenezuela</b>	Pomoc ogólna	8001-3605

<b>Kraj (miasto) Prefiks międzynarodowy Numer kierunkowy kraju Numer kierunkowy miasta</b>	<b>Nazwa działu lub zakresu usług, witryna sieci Web i adres e-mail</b>	<b>Numery kierunkowe, numery lokalne oraz numery bezpłatne</b>
<b>Wielka Brytania (Bracknell)</b>	Witryna sieci Web: <b>support.euro.dell.com</b>	
Prefiks międzynarodowy: <b>00</b>		
Numer kierunkowy kraju: <b>44</b>	Witryna sieci Web obsługi klienta: <b>support.euro.dell.com/uk/en/ECare/Form/Home.asp</b>	
Numer kierunkowy miasta: <b>1344</b>		
	Adres e-mail: dell_direct_support@dell.com	
	Pomoc techniczna [klienci korporacyjni/uprzywilejowani (powyżej 1000 pracowników)]	0870 908 0500
	Pomoc techniczna (bezpośrednia oraz ogólna)	0870 908 0800
	Obsługa klientów dla firm globalnych	01344 373 186
	Obsługa klientów indywidualnych i małych firm	0870 906 0010
	Obsługa klientów korporacyjnych	01344 373 185
	Obsługa klientów uprzywilejowanych (500–5000 pracowników)	0870 906 0010
	Obsługa klientów dla centralnych agencji rządowych	01344 373 193
	Obsługa klientów dla lokalnych agencji rządowych i szkolnictwa	01344 373 199
	Obsługa klientów dla służby zdrowia	01344 373 194
	Sprzedaż dla klientów indywidualnych i małych firm	0870 907 4000
	Sprzedaż dla sektora korporacyjnego/publicznego	01344 860 456
	Faks dla klientów indywidualnych i małych firm	0870 907 4006

<b>Kraj (miasto) Prefiks międzynarodowy Numer kierunkowy kraju Numer kierunkowy miasta</b>	<b>Nazwa działu lub zakresu usług, witryna sieci Web i adres e-mail</b>	<b>Numery kierunkowe, numery lokalne oraz numery bezpłatne</b>
<b>Włochy (Mediolan)</b> Prefiks międzynarodowy: <b>00</b> Numer kierunkowy kraju: <b>39</b> Numer kierunkowy miasta: <b>02</b>	Witryna sieci Web: <b>support.eurodell.com</b> Adres e-mail: <b>support.eurodell.com/it/it/ emaildell/</b>	
	<b>Klienci indywidualni i małe firmy</b>	
	Pomoc techniczna	02 577 826 90
	Obsługa klientów	02 696 821 14
	Faks	02 696 821 13
	Centrala	02 696 821 12
	<b>Klienci korporacyjni</b>	
	Pomoc techniczna	02 577 826 90
	Obsługa klientów	02 577 825 55
	Faks	02 575 035 30
	Centrala	02 577 821
<b>Wyspy Dziewicze Stanów Zjednoczonych</b>	Pomoc ogólna	1-877-673-3355



# Słowniczek

**ANSI lumeny** — standard pomiaru mocy światła używany przy porównywaniu projektorów.

**Component Video** — metoda przesyłania sygnału wizyjnego o wysokiej jakości w formacie obejmującym wszystkie składniki oryginalnego obrazu. Składniki te to jasność oraz nasycenie barw. Są one oznaczone symbolami Y'Pb'Pr' w przypadku składnika analogowego i Y'Cb'Cr' w przypadku składnika cyfrowego. Sygnał component video jest obsługiwany przez odtwarzacze DVD i projektory.

**częstotliwość** — szybkość cyklicznego powtarzania sygnałów elektrycznych na sekundę. Jednostką miary jest herc (Hz).

**dB** — decybel — jednostka względnej różnicy mocy lub intensywności, zazwyczaj między dwoma sygnałami akustycznymi lub elektrycznymi, odpowiadająca dziesięciokrotności logarytmu dziesiątego stosunku dwóch poziomów.

**DLP** — Digital Light Processing (cyfrowe przetwarzanie strumienia świetlnego) — technika odbiciowa opracowana przez firmę Texas Instruments, polegająca na zastosowaniu małych ruchomych lusterek. Światło przechodzące przez filtr barw jest kierowane w stronę luster DLP, które z kolorów RGB tworzą obraz wyświetlany na ekranie; znana także jako DMD.

**DMD** — Digital Micro-Mirror Device — każdy układ DMD składa się z tysięcy mikroskopowych lusterek wykonanych ze stopów aluminium, o zmiennym kącie nachylenia i zamontowanych na ukrytych widełkach.

**DVI** — Digital Visual Interface — interfejs cyfrowy między urządzeniami cyfrowymi, np. między projektorami a komputerami osobistymi. Urządzenia cyfrowe obsługujące interfejs DVI można połączyć, eliminując tym samym konieczność zamiany sygnału na format analogowy, dzięki czemu uzyskuje się nieskazitelny obraz.

**herc (Hz)** — częstotliwość sygnału zmiennego. Zob. częstotliwość.

**jasność** — ilość światła emitowanego z wyświetlacza, monitora projekcyjnego lub projektora. Jasność projektora mierzy się w ANSI lumenach.

**kompresja** — funkcja usuwania linii rozdzielczości z obrazu, tak aby możliwe było dopasowanie go do obszaru wyświetlania.

**korekcja trapezu** — funkcja umożliwiająca korekcję zakłóceń (zazwyczaj efektu szerokiej góry i wąskiego dołu) wyświetlanego obrazu spowodowanych niewłaściwym kątem ustawienia projektora względem ekranu.

**lampa metalohalogenkowa** — typ lampy stosowanej w wielu projektorach przenośnych klasy średniej i wyższej. Lampy te zazwyczaj charakteryzują się „okresem półtrwania” wynoszącym od 1000 do 2000 godzin. Oznacza to, że powoli tracą one intensywność (jasność), a po upływie „okresu półtrwania” świecą o połowę słabiej niż na początku eksploatacji. Lampy te, podobnie jak lampy rtęciowe na ulicach, emitują światło o bardzo wysokiej temperaturze. Biel tego światła jest wyjątkowo biała (z niebieskawym odcieniem). W porównaniu z nią światło lampy halogenowej wydaje się bardzo żółte.

**maksymalna odległość** — odległość od ekranu, z której projektor może emitować obraz dobrze widoczny (wystarczająco jasny) w całkowicie ciemnym pomieszczeniu.

**maksymalny rozmiar obrazu** — największy obraz, jaki projektor może emitować w ciemnym pomieszczeniu. Rozmiar ten jest zwykle ograniczony ogniskową układu optycznego.

**NTSC** — standard emisji obrazu i programów telewizyjnych stosowany w Stanach Zjednoczonych.

**obiektyw z zoomem** — obiektyw o zmiennej ogniskowej umożliwiającej skalowanie widoku, tj. powiększanie lub zmniejszanie obrazu.

**odległość minimalna** — najmniejsza odległość projektora od ekranu, przy której można ustawić odpowiednią ostrość wyświetlanego obrazu.

**odwrócenie obrazu** — funkcja umożliwiająca obrócenie obrazu w poziomie. W typowym zastosowaniu, tj. wtedy, gdy projektor stoi przed ekranem, tekst, grafika itd. są wyświetlane jako obrócone o 180 stopni. Odwrócony obraz służy do projekcji od tyłu.

**ogniskowa** — odległość między powierzchnią obiektywu a ogniskiem.

**PAL** — standard emisji obrazu i programów telewizyjnych stosowany w Europie i innych regionach świata. Zapewnia on większą rozdzielczość obrazu niż standard NTSC.

**podświetlany (podświetlenie)** — cecha pilota lub panelu sterowania projektora, który ma podświetlane przyciski i elementy sterujące.

**Power Zoom** — obiektyw z zoomem sterowanym silnikiem, regulowanym zwykle za pomocą panelu sterowania projektora oraz pilota.

**przekątna ekranu** — miara wielkości ekranu lub wyświetlanego obrazu. Jest to odległość między przeciwległymi rogami ekranu/obrazu. Przekątna ekranu o wysokości 274,3 cm i szerokości 365,7 cm ma długość 457,2 cm (180 cali). W tym dokumencie wykorzystano przekątne tradycyjnego współczynnika 4:3 obrazu na monitorze komputera, jak opisano w powyższym przykładzie.

**przepustowość** — liczba cykli na sekundę (herców) wyrażająca różnicę między dolną a górną częstotliwością pasma częstotliwości; jest to także szerokość pasma częstotliwości.

**RGB** — Red (czerwony), Green (zielony), Blue (niebieski) — termin odnoszący się zwykle do monitora wymagającego oddzielnych sygnałów dla każdego z trzech kolorów.

**SECAM** — standard emisji obrazu i audycji telewizyjnych stosowany we Francji i innych regionach świata. Zapewnia on większą rozdzielczość obrazu niż standard NTSC.

**skompresowany sygnał SVGA** — aby możliwe było wyświetlenie obrazu o rozdzielczości 800 x 600 za pomocą projektora VGA, trzeba skompresować pierwotny sygnał 800 x 600. Wszystkie informacje są wówczas wyświetlane z użyciem tylko dwóch trzecich pikseli (307 000 w stosunku do 480 000). Obraz uzyskany w ten sposób ma rozmiar strony SVGA, ale jego jakość jest nieco gorsza. W przypadku korzystania z komputerów z monitorami SVGA lepsze rezultaty można uzyskać dzięki podłączeniu źródła sygnału VGA do projektora VGA.

**skompresowany sygnał SXGA** — obsługiwany przez projektory XGA; dzięki obsłudze skompresowanego sygnału SXGA projektory te mogą wyświetlać obrazy o rozdzielczości 1280 x 1024 SXGA.

**skompresowany sygnał XGA** — obsługiwany przez projektory SVGA; dzięki obsłudze sygnału XGA projektory te mogą wyświetlać obrazy o rozdzielczości 1024 x 768 SXGA.

**SVGA** — Super Video Graphics Array — rozdzielczość 800 x 600 pikseli.

**S-Video** — standard transmisji sygnału wizyjnego. Do przesyłania informacji sygnału wideo wykorzystuje się 4-stykowe złącze mini-DIN oraz dwa przewodniki sygnału: luminancję (jasność, Y) i chrominancję (kolor, C). Standard S-Video jest też znany jako Y/C.

**SXGA** — Super Ultra Graphics Array — rozdzielczość 1280 x 1024 pikseli.

**temperatura barw** — metoda pomiaru poziomu bieli źródła światła. Lampy metalohalogenkowe mają wyższą temperaturę niż lampy halogenowe i żarowe.

**UXGA** — Ultra Extended Graphics Array — rozdzielczość 1600 x 1200 pikseli.

**VGA** — Video Graphics Array — rozdzielczość 640 x 480 pikseli.

**wskaźnik laserowy** — wskaźnik w kształcie pióra lub cygara, zawierający mały laser zasilany baterią i emitujący wąską, zwykle czerwoną wiązkę światła o dużej intensywności, która jest bardzo dobrze widoczna na ekranie.

**współczynnik kontrastu** — zakres wartości jasnych i ciemnych w obrazie lub stosunek ich wartości maksymalnych do minimalnych. W branży projektorów stosuje się dwie metody pomiaru tego współczynnika:

1 *obraz całkowicie biały/obraz całkowicie czarny* — pomiar współczynnika emisji światła obrazu całkowicie białego (tzw. Full On) i emisji światła obrazu całkowicie czarnego (tzw. Full Off).

2 *ANSI* — pomiar wzorca 16 czarnych i białych prostokątów ułożonych naprzemiennie. Średnią wartość emisji światła z białych prostokątów dzieli się przez średnią wartość emisji światła z czarnych prostokątów w celu ustalenia współczynnika kontrastu *ANSI*.

Wartość kontrastu *obrazu całkowicie białego/obrazu całkowicie czarnego* jest zawsze większa niż wartość kontrastu *ANSI* tego samego projektora.

**współczynnik proporcji** — najpopularniejszym współczynnikiem proporcji jest 4:3 (4 do 3). W pierwszych formatach telewizyjnych i komputerowych stosowano współczynnik proporcji 4:3, co oznacza, że szerokość obrazu jest równa  $\frac{4}{3}$  jego wysokości.

**współczynnik zoomu obiektywu** — stosunek najmniejszego obrazu do największego obrazu, jaki może wyświetlić obiektyw projektora z tej samej odległości. Na przykład współczynnik obiektywu z zoomem 1,4:1 oznacza, że obraz 3-metrowy bez powiększenia (zoomu) będzie miał po powiększeniu wielkość 4,2 m.

**XGA** — Extra Video Graphics Array — rozdzielczość 1024 x 768 pikseli.

**zespólny sygnał wizyjny** — połączony sygnał obrazu, w skład którego wchodzi sygnały wygaszania pionowego i poziomego oraz synchronizacji.

# Skorowidz

## D

dane techniczne

- częstotliwość pionowa, 801
- częstotliwość pozioma, 801
- dźwięk, 802
- jasność, 801
- jednolitość, 801
- lampa, 801
- liczba pikseli, 801
- masa, 802
- obiektyw projektora, 801
- obsługiwane standardy obrazu, 801
- odległość projektora od ekranu, 801
- poziom szumów, 802
- przypisanie sygnałów do styków złącza RS232, 803
- rozmiar ekranu projekcyjnego, 801
- szybkość koła barw, 801
- tryby zgodności, 805
- warunki przechowywania i eksploatacji, 802
- współczynnik kontrastu, 801
- wymiary, 802
- wyświetlane kolory, 801
- zasilacz, 801
- zawór świetlny, 801
- zgodność z normami, 802
- złącza we/wy, 802
- zużycie energii, 801

## Dell

kontakt, 807

## J

- jednostka główna, 772
- obiektyw, 772
- panel sterowania, 772
- pokrętło regulacji ostrości, 772
- przycisk podpórki, 772
- regulator zoomu, 772

## M

- menu ekranowe, 787
  - All Images, 787
  - Degamma, 789
  - White Intensity, 789
- Audio, 789
- Computer Image, 792
  - Frequency, 792
  - Tracking, 792
- Language, 791
- Management, 790
- Video Image, 793

## P

- panel sterowania, 784
- pilot, 772, 785

- podłączanie projektora do komputera, 774
- instalacja przewodowego pilota podłączanego do portu RS232 projektora, 776
- kabel do przesyłania zespolonego sygnału wizyjnego, 775
- kabel D-sub–D-sub, 774
- kabel
  - D-sub–HDTV/Component, 774
- kabel RS232, 776-777
- kabel S-video, 775
- kabel USB–USB, 774
- kabel zasilania, 774-777
- opcje instalacji profesjonalnej, 775
- podłączanie projektora do sterowników RS232, 777
- podłączanie za pomocą kabla component, 774
- podłączanie za pomocą kabla composite, 775
- połączenie z komputerem, 776
- sterownik RS232, 777
- pomoc techniczna
  - kontakt z firmą Dell, 807
- porty
  - odbiornik podczerwieni, 773
  - wejście sygnału audio, 773
  - wejście VGA (D-sub), 773
  - wyjście przelotowe VGA, 773
  - złącze RS232, 773
  - złącze S-video, 773
  - złącze USB, 773

- złącze zespolonego sygnału wizyjnego, 773
- przypisanie sygnałów do styków złącza RS232
- protokół RS232, 803
  - lista poleceń sterujących, 804
  - składnia poleceń sterujących, 803
  - ustawienia komunikacji, 803

## R

- regulowanie parametrów wyświetlanego obrazu, 780
- obniżanie projektora
  - podpórka, 781
  - pokrętło regulacji kąta nachylenia, 781
  - przycisk podpórki, 781
- podwyższanie/obniżanie projektora, 780
- regulowanie rozmiaru obrazu z projektora, 798
- regulowanie zoomu i ostrości projektora, 783
  - pokrętło regulacji ostrości, 783
  - regulator zoomu, 783
- rozwiązywanie problemów, 795
  - kontakt z firmą Dell, 795
  - pilot, 798

## **W**

włączanie/wyłączanie projektora

    włączanie projektora, 779

    wyłączanie projektora, 779

wymiana lampy, 798





Dell™ 1100MP-projektor

# Användarhandbok

# Anmärkningar och varningar



**OBS! OBS!** anger viktig information som hjälper dig använda din projektor bättre.



**ANMÄRKNING! ANMÄRKNING!** anger potentiell fara för maskinvara eller dataförlust och beskriver hur du undviker problemet.



**WARNING! WARNING!** anger risk för sakkada, personskada eller dödsfall.

---

Informationen i det här dokumentet kan ändras utan föregående meddelande.

© 2006 Dell Inc. Alla rättigheter förbehållna.

Återgivning i någon form utan skriftligt tillstånd från Dell Inc. är strängt förbjuden.

Varumärken som förekommer i texten: *Dell* och *DELL*-logotypen är varumärken som tillhör Dell Inc.; *DLP* och *Texas Instruments* är varumärken som tillhör Texas Instruments Corporation; *Microsoft* och *Windows* är registrerade varumärken som tillhör Microsoft Corporation; *Macintosh* är ett registrerat varumärke som tillhör Apple Computer, Inc.

Andra varumärken och märkesnamn kan användas i dokumentet som hänvisning till varumärkenas eller märkesnamnens ägare eller deras produkter. Dell Inc. gör inga anspråk på andra varumärken eller märkesnamn än sina egna.

Begränsningar och friskrivningar

Informationen i det här dokumentet, inklusive alla instruktioner, varningar, godkännanden och certifieringar baseras på information Dell fått från tillverkaren och har inte kontrollerats eller testats av Dell. Dell avsäger sig allt ansvar i händelse av att informationen är felaktig.

Alla påståenden eller anspråk angående egenskaper, kapacitet, hastigheter eller kvalifikationer som refereras till i detta dokument görs av tillverkaren och inte av Dell. Dell frånsäger sig uttryckligen all kännedom om anspråkens noggrannhet, fullständighet eller riktighet.

---

Februari 2006 Rev. A02

# Innehåll

<b>1</b>	<b>Dell™-projektorn</b>	
	Om projektorn . . . . .	846
<b>2</b>	<b>Ansluta projektorn</b>	
	<b>Ansluta en dator . . . . .</b>	<b>848</b>
	<b>Ansluta en DVD-spelare, digitalbox, videobandspelare eller TV . . . . .</b>	<b>848</b>
	Ansluta med en komponentkabel . . . . .	848
	Ansluta med en S-Videokabel . . . . .	849
	Ansluta med en kompositkabel . . . . .	849
	<b>Ansluta till en kabelansluten RS232-fjärrkontroll . . . . .</b>	<b>849</b>
	Ansluta en dator . . . . .	850
	Ansluta till en kommersiell RS232-kontrollenhet . . . . .	850
<b>3</b>	<b>Använda projektorn</b>	
	<b>Slå på projektorn . . . . .</b>	<b>851</b>
	<b>Slå av projektorn . . . . .</b>	<b>851</b>
	<b>Justera den projicerade bilden . . . . .</b>	<b>852</b>
	Höja projektorn . . . . .	852
	Sänka projektorn . . . . .	852

<b>Justera den projicerade bildens storlek</b> . . . . .	<b>853</b>
<b>Justera projektorns zoom och fokus</b> . . . . .	<b>854</b>
<b>Använda kontrollpanelen</b> . . . . .	<b>855</b>
<b>Använda fjärrkontrollen</b> . . . . .	<b>856</b>
<b>Använda bildskärmsmenyn</b> . . . . .	<b>857</b>
Huvudmeny . . . . .	858
Menyn All Images . . . . .	858
Menyn Audio . . . . .	859
Menyn Management . . . . .	860
Menyn Language . . . . .	861
Menyn Factory Reset . . . . .	861
Menyn Computer Image . . . . .	861
Menyn Video Image . . . . .	862

## 4 Felsöka projektorn

<b>Byta lampan</b> . . . . .	<b>866</b>
------------------------------	------------

## 5 Specifikationer

## 6 Kontakta Dell

## 7 Ordlista

# Dell™-projektorn

Projektorn levereras med de komponenter som visas nedan. Kontrollera att alla är med. Kontakta Dell om något saknas.

---

## Förpackningens innehåll

---

Nätkabel (1,8 m)

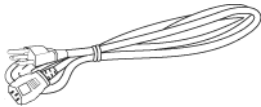

VGA-kabel (D-sub till D-sub) (1,8 m)

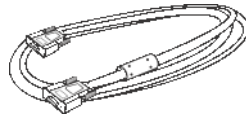

S-Video-kabel (2,0 m)



USB-kabel (1,8 m)



Kompositkabel (1,8 m)



VGA till komponent-kabel (1,8 m)

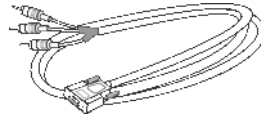

RCA till ljud-kabel (1,8 m)



Ministift till ministift-kabel (1,8 m)

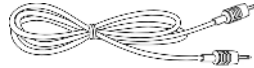

**OBS!** Kabellängderna gäller endast för Amerika.

---

**Förpackningens innehåll (fortsättning)**

---

Fjärrkontroll



Batterier

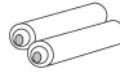

Bärväska



Dokumentation

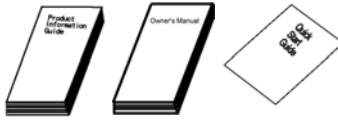

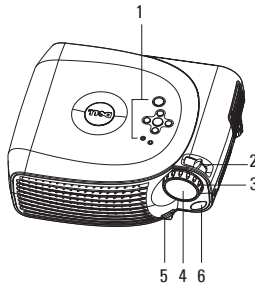

---

**Om projektorn**

1	Kontrollpanel
2	Zoomspak
3	Fokusering
4	Lins
5	Höjdnapp
6	Fjärrkontrollsensor

# 2

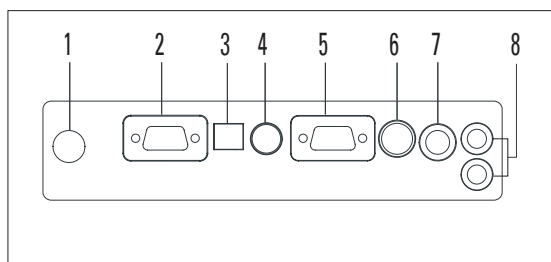
## Ansluta projektorn



1	IR-sensor
2	VGA-utgång (bildskärmslina)
3	USB-kontakt
4	RS232-kontakt
5	VGA-ingång (D-sub)
6	S-Videokontakt
7	Kompositvideokontakt
8	Ljudingång

## Ansluta en dator

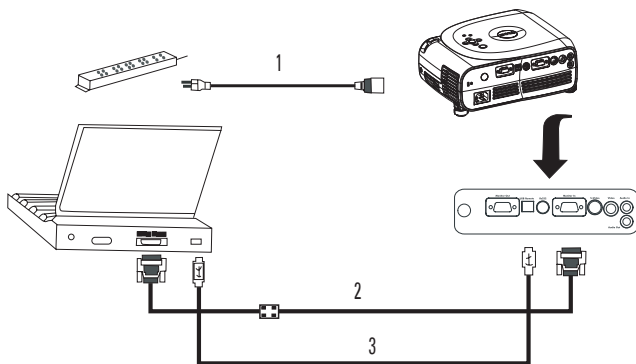

1	Nätkabel
2	VGA till VGA-kabel
3	USB till USB-kabel



**OBS!** USB-kabeln måste vara ansluten om du vill använda funktionerna Next Page och Previous Page på fjärrkontrollen.

## Ansluta en DVD-spelare, digitalbox, videobandspelare eller TV

### Ansluta med en komponentkabel

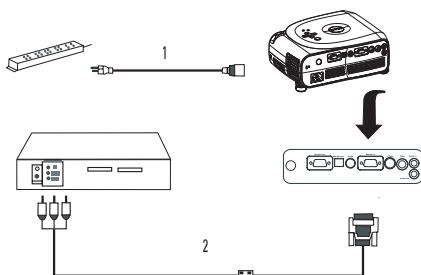

1	Nätkabel
2	D-sub till HDTV-/komponentkabel



## Ansluta med en S- Videokabel

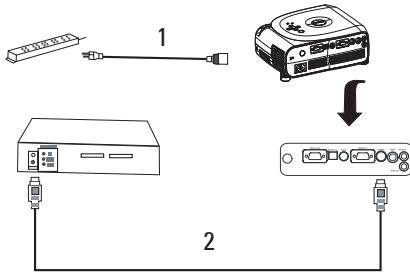

1	Nätkabel
2	S-Video-kabel

## Ansluta med en kompositkabel

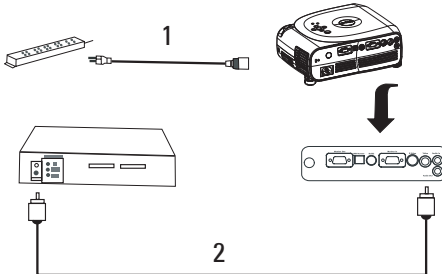

1	Nätkabel
2	Kompositvideokabel

## Ansluta till en kabelansluten RS232-fjärrkontroll



**OBS!** RS232-kabeln levereras inte av Dell. Anlita en professionell installatör för programvaran för kabeln och RS232-fjärrkontrollen.

## Ansluta en dator

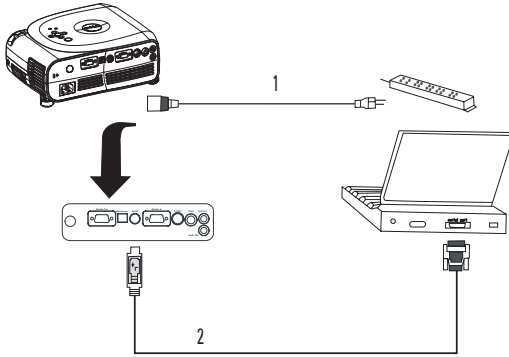

1	Nätkabel
2	RS232-kabel

## Ansluta till en kommersiell RS232-kontrollenhet

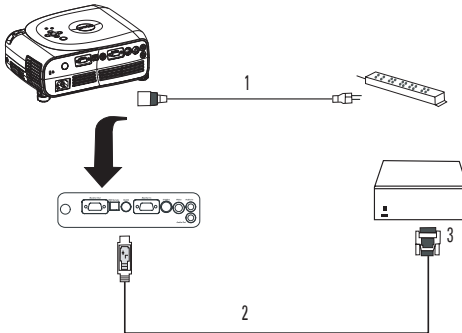

1	Nätkabel
2	RS232-kabel
3	Kommersiell RS232-kontrollenhet

# Använda projektorn

## Slå på projektorn

 **OBS!** Slå på projektorn innan du slår på källenheten. Av/på-knappen blinkar grönt tills du trycker på den.

- 1 Ta av linsskyddet.
- 2 Anslut elkabeln och övriga kablar. Information om hur projektorn ska anslutas finns i "Ansluta projektorn" på sidan 847.
- 3 Tryck på av/på-knappen (var av/på-knappen sitter visas i "Om projektorn" på sidan 846). Dell-logotypen visas i 30 sekunder.
- 4 Slå på källenheten (datorn, DVD-spelaren, osv). Projektorn identifierar automatiskt källenheten.

 **OBS!** Ge projektorn lite tid att hitta källenheten.

Om "Searching . . ." (söker) visas på skärmen kontrollerar du att kablarna är ordentligt anslutna.

Om du har anslutit flera källenheter till projektorn trycker du på **Source** (källa) på fjärrkontrollen eller kontrollpanelen och väljer önskad källighet.

## Slå av projektorn

 **ANMÄRKNING!** Koppla inte från projektorn utan att först stänga av den ordentligt enligt följande beskrivning.

- 1 Tryck på av/på-knappen.
- 2 Tryck på av/på-knappen igen. Kylfläktarna fortsätter gå i 90 sekunder.
- 3 Koppla från elkabeln från eluttaget och från projektorn.

 **OBS!** Om du trycker på av/på-knappen när processorn är igång visas följande meddelande:

" Press Power button to Turn Off Projector. Projector must cool down for 90 seconds before unplugging or restarting." (Stäng av projektorn med av/på-knappen. Projektorn måste kylas i 90 sekunder innan den kopplas ur eller startas om.) Meddelandet försvinner efter fem sekunder eller när du trycker på någon knapp på kontrollpanelen.

# Justera den projicerade bilden

## Höja projektorn

- 1 Tryck på höjdnappen.
- 2 Höj projektorn till önskad vinkel och släpp sedan knappen så att det justerbara benet låses på plats.
- 3 Finjustera vinkeln med justerhjulet. Tryck på höjdnapparna på sidorna om du behöver höja projektorns baksida för att få rätt vinkel.

## Sänka projektorn

- 1 Tryck på höjdnappen.
- 2 Sänk projektorn och släpp sedan knappen så att det justerbara benet låses på plats.

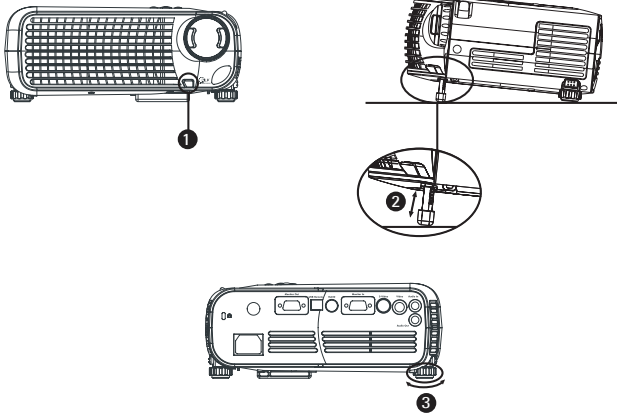

1	Höjdnapp
2	Justerbar fot
3	Justerhjul

# Justera den projicerade bildens storlek

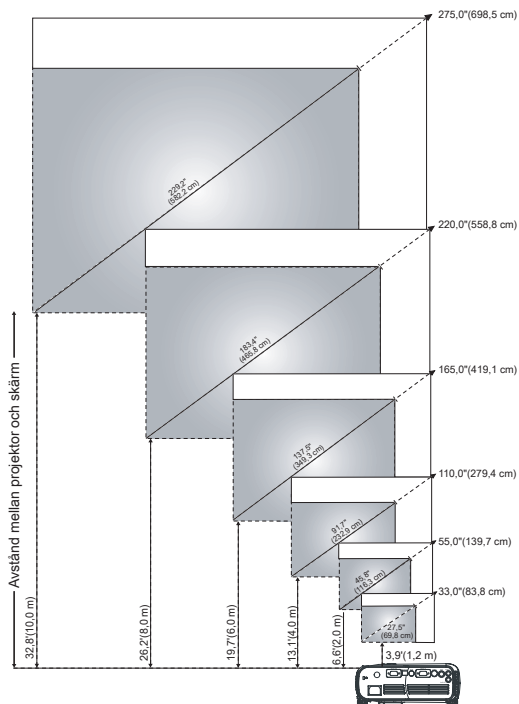

Skärm (diagonal)	Max.	33,0 tum (83,8 cm)	55,0 tum (139,7 cm)	110,0 tum (279,4 cm)	165,0 tum (419,1 cm)	220,0 tum (558,8 cm)	275,0 tum (698,5 cm)
	Min.	27,5 tum (69,8 cm)	45,8 tum (116,3 cm)	91,7 tum (232,9 cm)	137,5 tum (349,3 cm)	183,4 tum (465,8 cm)	229,2 tum (582,2 cm)
Skärmstorlek (B x H)	Max.	26,4 x 19,8 tum	44,0 x 33,0 tum	88,0 x 66,0 tum	132,0 x 99,0 tum	176,0 x 132,0 tum	220,0 x 165,0 tum
		67,1 x 50,3 cm	111,8 cm x 83,8 cm	223,5 cm x 167,6 cm	335,3 cm x 251,5 cm	447,0 cm x 335,3 cm	558,8 cm x 419,1 cm
	Min.	22,0 x 16,5 tum	36,7 x 27,5 tum	73,3 x 55,0 tum	110,0 x 82,5 tum	146,7 x 110,0 tum	183,4 x 137,5 tum
		55,9 x 41,9 cm	93,2 cm x 69,8 cm	186,2 cm x 139,7 cm	279,4 cm x 209,6 cm	372,6 cm x 279,4 cm	465,8 cm x 349,3 cm
Avstånd		1,2 m	2,0 m	4,0 m	6,0 m	8,0 m	10,0 m
*Grafen är endast avsedd som referens för användaren.							

## Justera projektorns zoom och fokus



**VARNING!** Undvik att skada projektorn genom att kontrollera att zoomningslinsen och de justerbara benen är helt indragna innan du flyttar projektorn eller ställer den i bärväskan.



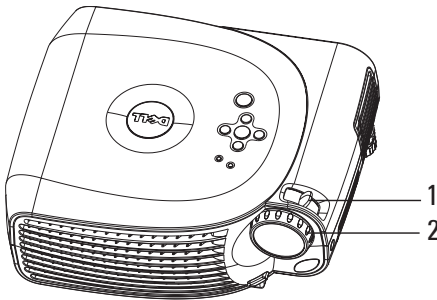

- 1 Vrid på zoomspaken om du vill zooma in eller ut.
- 2 Vrid fokusringen tills bilden blir skarp. Projektorn kan fokuseras på avstånd mellan 1,2 och 10 meter.

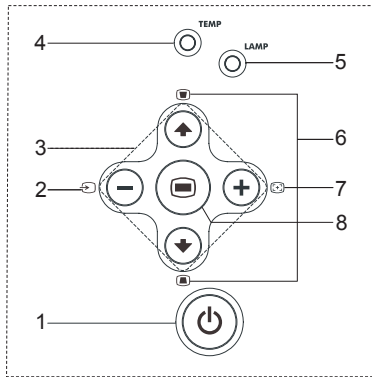

1	Zoomspak
2	Fokusring

# Använda kontrollpanelen



1 Av/på	Slår av och på projektorn. Mer information finns i "Slå på projektorn" på sidan 851 och "Slå av projektorn" på sidan 851.
2 Source	Tryck på knappen om du vill växla mellan källorna Analog RGB, Composite, Component-i, S-video och Analog YPbPr om det finns flera källor anslutna till projektorn.
3 Fyra riktningssknappar	De fyra riktningssknapparna     kan användas för att flytta mellan flikarna på bildskärmsmenyn.
4 Varningslampan TEMP	<ul style="list-style-type: none"><li>• Om Temp-lampan lyser orange är projektorn överhettad. Visningen avbryts automatiskt. Slå på visningen igen när projektorn har svalnat. Om problemet kvarstår kontaktar du Dell.</li><li>• Om Temp-lampan blinkar orange har en projektorfläkt gått sönder. Projektorn stängs av automatiskt. Om problemet kvarstår kontaktar du Dell.</li></ul>
5 Varningslampan LAMP	Om LAMP-lampan lyser orange ska lampan bytas.
6 Keystone-inställning	Om bilden inte är vinkelrät mot skärmen blir den inte kvadratisk. Tryck på knappen för att justera förvrängningen som orsakas av att projektorn lutar. (+/- 16 grader)

7 Resync	Tryck på knappen om du vill synkronisera projektorn med källan till signalen. <b>Resync</b> kan inte göras om bildskärmsmenyn (OSD) visas.
8 Menu	Tryck på knappen om du vill öppna bildskärmsmenyn. Använd riktningssknapparna och menyknappen och navigera genom bildskärmsmenyn.

## Använda fjärrkontrollen

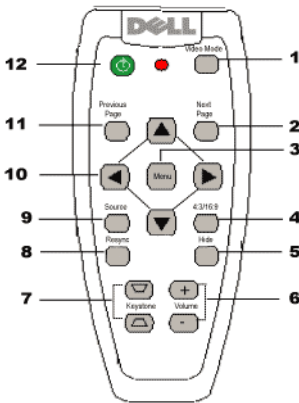



1 Video Mode	Tryck på Video Mode en gång om du vill visa aktuellt visningsläge. Tryck igen om du vill växla mellan lägena <b>PC</b> , <b>Movie</b> , <b>sRGB</b> och <b>User</b> .
2 Next Page	Tryck på Next Page om du vill gå till nästa sida.
	 <b>OBS!</b> USB-kabeln måste vara ansluten för att funktionen ska kunna användas.
3 Menu	Öppnar och stänger bildskärmsmenyn (OSD). Använd riktningssknapparna och knappen Menu och navigera genom bildskärmsmenyn.
4 4:3/16:9	Tryck på knappen om du vill växla bildformat: 1:1, 16:9, 4:3.
5 Hide	Tryck på Hide om du vill dölja bilden, tryck igen om du vill visa den.







6	Volume +/-	Tryck på (+) eller (-) om du vill öka eller minska volymen eller bläddra bland flikarna i bildskärmsmenyn.
7	Keystone-inställning	Om bilden inte är vinkelrät mot skärmen blir den inte fyrkantig. Tryck på knappen för att justera förvrängningen som orsakas av att projektorn lutar ( $\pm 16$ grader).
8	Resync	Tryck på knappen om du vill synkronisera projektorn med källan till signalen. <b>Resync</b> kan inte göras om bildskärmsmenyn (OSD) visas.
9	Source	Tryck på knappen om du vill växla mellan källorna Analog RGB, Composite, Component-i, S-video och Analog YPbPr om det finns flera källor anslutna till projektorn.
10	Riktningknappar	Använd knapparna ▲ eller ▼ för att välja alternativ på bildskärmsmenyn och använd ◀ och ▶ för att göra ändringar.
11	Previous Page	Tryck på Previous Page om du vill gå till föregående sida.
		 <b>OBS!</b> USB-kabeln måste vara ansluten för att funktionen ska kunna användas.
12	Av/på	Slår av och på TV:n Mer information finns i "Slå på projektorn" på sidan 851 och "Slå av projektorn" på sidan 851.

## Använda bildskärmsmenyn

Projektorn har en bildskärmsmeny (OSD) med flera språk som kan visas med eller utan en ansluten källanhet.

Tryck på  eller  på kontrollpanelen eller ▲ eller ▼ på fjärrkontrollen för att navigera bland flikarna när du är i Main Menu. Tryck på  på kontrollpanelen eller på Menu på fjärrkontrollen om du vill öppna en undermeny.

Tryck på  eller  på kontrollpanelen eller ▲ eller ▼ på fjärrkontrollen för att göra ett val när du är i undermenyerna. När ett alternativ är markerat ändras färgen till mörkgrå. Justera inställningarna med knapparna  och  på kontrollpanelen eller ◀ och ▶ på fjärrkontrollen.

Om du vill stänga bildskärmsmenyn går du till fliken Exit och trycker på  på kontrollpanelen eller knappen Menu på fjärrkontrollen.

## Huvudmeny

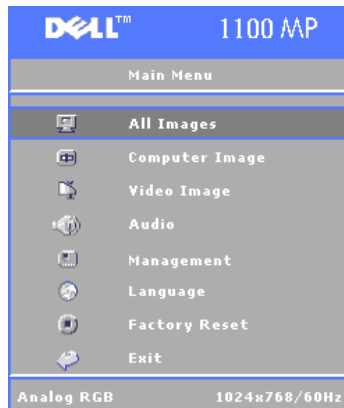

## Menyn All Images

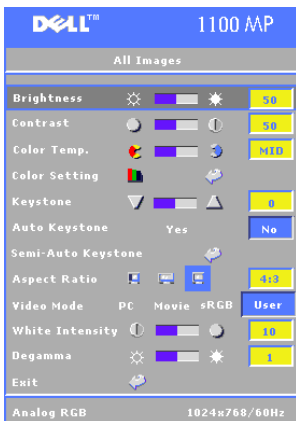

**BRIGHTNESS**—Justera bildens ljusstyrka med knapparna  $\ominus$  och  $\oplus$  på kontrollpanelen eller  $\blacktriangleleft$  och  $\blacktriangleright$  på fjärrkontrollen.

**CONTRAST**—Justera skillnaden mellan bildens ljusaste och mörkaste delar med knapparna  $\ominus$  och  $\oplus$  på kontrollpanelen eller  $\blacktriangleleft$  och  $\blacktriangleright$  på fjärrkontrollen. Om du justerar kontrasten ändras mängden svart och vitt i bilden.

**COLOR TEMP**—Justera färgtemperaturen. Ju högre temperatur, desto blåare blir bilden. Ju lägre temperatur, desto rödare blir bilden.

Läget User aktiverar värdena i menyn Color Setting.

**COLOR SETTING**—Justera färgerna röd, grön och blå manuellt.

**KEystone**—Justera förvrängningen som orsakas av att projektorn lutar ( $\pm 16$  grader).

**AUTO KEystone**—Välj Yes om du vill aktivera automatisk korrigerande för lodrät förvrängning till följd av projektorns lutning. Om du vill justera Keystone manuellt trycker du på knappen  $\text{⊕}$  på kontrollpanelen eller knappen Menu på fjärrkontrollen.

**SEM-AUTO KEystone**—Tryck på knappen  $\text{⊕}$  på kontrollpanelen eller på knappen Menu på fjärrkontrollen. Auto Keystone utförs en gång.

**ASPECT RATIO**—Välj ett bildformat och ange hur bilden ska visas.

- 1:1 – Bilden från insignalen visas utan skalning.

Använd bildformatet 1:1 om du använder något av följande:

- VGA-kabel och en dator med upplösning som är lägre än XGA (1 024 x 768)
- Komponentkabel (576p/480i/480p)
- S-Video-kabel
- Kompositkabel

- 16:9 – Insignalen skalas så att den passar skärmens bredd.

- 4:3 – Insignalen skalas så att den passar skärmen.

Använd bildformatet 16:9 eller 4:3 om du använder något av följande:

- Datorupplösning som är bättre än XGA
- Komponentkabel (1 080i eller 720p)

**VIDEO MODE**—Välj ett läge för att optimera bilden utifrån hur projektorn används: **Movie**, **PC**, **sRGB** (ger exaktare färgåtergivning) och **User** (ange egna inställningar). Om du ändrar inställningarna för **White Intensity** eller **Degamma** byts läget automatiskt till **User**.

**WHITE INTENSITY**—Välj 0 om du vill maximera färgåtergivningen och 10 om du vill maximera ljusstyrkan.

**DEGAMMA**—Ange ett värde mellan 1 och 6 om du vill ändra färggenskaperna. Grundinställningen är 0.

## Menyn Audio



**VOLUME**—Tryck på knappen  $\ominus$  på kontrollpanelen eller på knappen - på fjärrkontrollen om du vill sänka volymen och tryck på knappen  $\oplus$  på kontrollpanelen eller knappen + på fjärrkontrollen om du vill öka volymen.

**MUTE**—Stänger av ljudet.

## Menyn Management

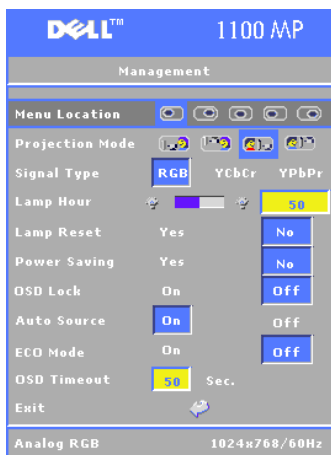

**MENU LOCATION**—Välj var på skärmen bildskärmsmenyn ska visas.

**PROJECTION MODE**—Välj hur bilden ska visas:

- Front Projection-Desktop (standard).
- Rear Projection-Desktop – Projektorn vänder bilden så att den kan projiceras från baksidan av en genomskinlig skärm.
- Front Projection-Ceiling Mount – Projektorn vänder bilden uppochnerad för takmonterad projicering.
- Rear Projection-Ceiling Mount – Projektorn spegelvänder och vänder uppochnerad på bilden. Då kan du projicera från baksidan av en genomskinlig skärm med projektorn monterad i taket.

**SIGNAL TYPE**—Ange signaltyp manuellt (RGB, YCbCr eller YPbPr).

**LAMP HOUR**—Visar användningstid sedan den senaste återställningen.

**LAMP RESET**—När du har installerat en ny lampa väljer du **Yes** för att återställa lamptimern.

**POWER SAVING**—Välj **Yes** om du vill ställa in fördröjningstid för energisparläge. Fördröjningstiden är hur länge projektorn ska vänta utan insignal. Efter den angivna tiden övergår projektorn i energisparläge och lampan släcks. Projektorn slås på igen när en insignal identifieras eller när du trycker på **av/på**-knappen. Efter två timmar slås projektorn av. Då kan du bara slå på den igen med **av/på**-knappen.

**OSD LOCK**—Välj **Yes** om du vill aktivera **OSD Lock** så att bildskärmsmenyn döljs. (Du kan också trycka på på kontrollpanelen eller på Menu på fjärrkontrollen i 15 sekunder).





**AUTO SOURCE**—Välj **On** (standard) om du vill att tillgängliga insignaler ska identifieras automatiskt. Om projektorn är på och du trycker på **Source** identifieras nästa tillgängliga insignal automatiskt. Välj **Off** om du vill låsa den aktuella insignalen. Om du trycker på **Source**, när **Off** är valt, väljer du vilken insignal du vill använda.

**ECO MODE**—Välj **On** om du vill använda projektorn på en lägre effektinställning (150 Watt), vilket kan göra att lampan håller längre, att projektorn går tystare och att ljuset på skärmen inte blir lika starkt. Välj **Off** om du vill ha normal effektnivå (200 Watt).

**OSD TIMEOUT**—Använd funktionen om du vill ställa in hur länge bildskärmsmenyn ska visas (i viloläge).

## Menyn Language



Tryck på  eller  på kontrollpanelen eller på  eller  på fjärrkontrollen om du vill välja språk för bildskärmsmenyn.

Bekräfta språkvalet med  på kontrollpanelen eller med Menu på fjärrkontrollen.

## Menyn Factory Reset



Välj Yes om du vill återställa projektorn till fabriksinställningarna. Både datorbild- och videobildinställningar återställs.

## Menyn Computer Image





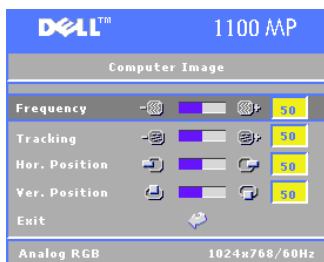

**OBS!** Menyn är bara tillgänglig när en dator är ansluten.







**FREQUENCY**—Ändra projektorns klockningsfrekvens så att den matchar frekvensen i datorns grafikkort. Om du ser en lodrät flimrande remsa använder du Frequency för att minimera staplarna. Detta är en grov inställning.

**TRACKING**—Synkronisera insignalens fas med grafikkortet. Om du har problem med en instabil eller flimrande bild justerar du den med Tracking. Detta är en finjustering.

 **OBS!** Justera Frequency först och Tracking sedan.





**HOR. POSITION**—Tryck på knappen  på kontrollpanelen eller på knappen  på fjärrkontrollen om du vill justera bildens vågräta läge till vänster och tryck på knappen  på kontrollpanelen eller knappen  på fjärrkontrollen om du vill justera bildens vågräta läge till höger.



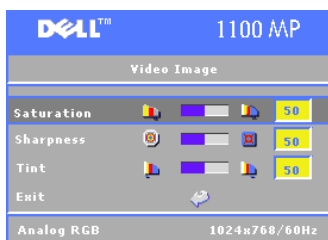

**VER. POSITION**—Tryck på knappen  på kontrollpanelen eller på knappen  på fjärrkontrollen om du vill justera bildens lodräta läge nedåt och tryck på knappen  på kontrollpanelen eller knappen  på fjärrkontrollen om du vill justera bildens lodräta läge nedåt.



## Menyn Video Image





 **OBS!** Menyn är bara tillgänglig om det finns en S-video- eller Video-signal (komposit) ansluten.



**SATURATION**—Tryck på knappen  på kontrollpanelen eller på knappen  på fjärrkontrollen om du vill minska mängden färg i bilden och tryck på knappen  på kontrollpanelen eller knappen  på fjärrkontrollen om du vill öka mängden färg i bilden.

**SHARPNESS**—Tryck på knappen  på kontrollpanelen eller på knappen  på fjärrkontrollen om du vill minska skärpan och tryck på knappen  på kontrollpanelen eller knappen  på fjärrkontrollen om du vill öka skärpan.



fjärrkontrollen om du vill minska skärpan och tryck på knappen  på kontrollpanelen eller knappen  på fjärrkontrollen om du vill öka skärpan.





**TINT**—Tryck på knappen  på kontrollpanelen eller på knappen  på fjärrkontrollen om du vill öka mängden grönt i bilden och tryck på knappen  på kontrollpanelen eller knappen  på fjärrkontrollen om du vill öka mängden rött i bilden.

# Felsöka projektorn

Om du får problem med projektorn läser du felsökningstipsen nedan.

Om problemet kvarstår kontaktar du Dell.

Problem	Möjlig lösning
Ingen bild visas på skärmen	<ul style="list-style-type: none"><li>• Kontrollera att du har tagit av linsskyddet och att projektorn är påslagen.</li><li>• Kontrollera att den externa grafikporten är aktiverad. Om du använder en bärbar Dell-dator trycker du på  . Om du använder en annan dator läser du dokumentationen för den.</li></ul> <p> <b>OBS!</b> Ge projektorn lite tid att hitta källanheten.</p> <ul style="list-style-type: none"><li>• Kontrollera att alla kablar är ordentligt anslutna. Se ”Tilslutning af projektoren” på sidan 573.</li><li>• Kontrollera att kontaktdonens stift är hela och raka.</li><li>• Kontrollera att lampan är ordentligt monterad (se ”Byta lampan” på sidan 866).</li></ul>

<b>Problem (fortsättning)</b>	<b>Möjlig lösning (fortsättning)</b>
Bilden rullar, visas felaktigt eller visas bara delvis	<ol style="list-style-type: none"> <li>Tryck på knappen <b>Resync</b> på fjärrkontrollen eller kontrollpanelen.</li> <li>Om du använder en bärbar Dell-dator ställer du in upplösningen i datorn på XGA (1 024 x 768): <ol style="list-style-type: none"> <li>Högerklicka på en oanvänd del av skrivbordet i Windows och klicka på <b>Egenskaper</b>. Välj sedan fliken <b>Inställningar</b>.</li> <li>Kontrollera att inställningen är 1 024 x 768 bildpunkter för den externa bildskärmsporten.</li> <li>Tryck på  .</li> </ol> <p>Om du får problem med att ändra upplösningen eller om bildskärmen fastnar, startar du om all utrustning och projektorn.</p> <p>Om du inte använder en bärbar Dell-dator läser du dokumentationen för datorn.</p> </li> </ol>
Presentationen visas inte på skärmen	Om du använder en bärbar Dell-dator trycker du på   .
Bilden är ostadig eller flimrar	Justera Tracking på fliken <b>Computer Image</b> i bildskärmsmenyn.
Bilden har lodräta flimrande remsor	Justera Frequency på fliken <b>Computer Image</b> i bildskärmsmenyn.
Bilden har fel färger	<ul style="list-style-type: none"> <li>Om grafikortets utsignal är synkroniserad på Green och du vill visa VGA med 60 Hz signal går du till bildskärmsmenyn, väljer Management, sedan Signal Type och slutligen RGB.</li> </ul>
Bilden är ofokuserad	<ol style="list-style-type: none"> <li>Vrid på fokuseringen på projektorns lins.</li> <li>Kontrollera att projektorduken är inom projektorns specificerade avstånd (1,2 m till 10 m).</li> </ol>



<b>Problem (fortsättning)</b>	<b>Möjlig lösning (fortsättning)</b>
Bilden är utsträckt när en 16:9 DVD visas	Projektorn identifierar automatiskt 16:9 DVD-skivor och justerar bildformatet till helskärm med 4:3 som standardinställning. Om bilden fortfarande sträcks ut justerar du bildformatet på följande sätt: <ul style="list-style-type: none"> <li>• Om du spelar upp en 16:9 DVD-skiva väljer du bildformatet 4:3 på DVD-spelaren (om det går).</li> <li>• Om det inte går att välja bildformatet 4:3 på DVD-spelaren väljer du bildformatet 4:3 på menyn <b>All Images</b> i bildskärmsmenyn.</li> </ul>
Bilden är spegelvänd	Välj <b>Management</b> på bildskärmsmenyn och byt projiceringssläge.
Lampan är utbränd och ett knäppande ljud hörs	När lampans livslängd tar slut kan den brännas ut och ett högt knäppande ljud kan höras. Om detta händer går det inte att slå på projektorn igen och <b>Lamp Defective</b> visas på LCD-skärmen tills lampan har bytts ut. Hur du byter lampan beskrivs i ”Byta lampan” på sidan 866.
Fjärrkontrollen fungerar inte ordentligt eller bara på väldigt kort avstånd	Batterierna kanske håller på att ta slut. I så fall byter du ut dem mot två nya AAA-batterier.
Bildskärmsmenyn visas inte på skärmen när du har tryckt på knappen <b>Menu</b> på fjärrkontrollen eller kontrollpanelen	Försök med följande: <ol style="list-style-type: none"> <li><b>1</b> Håll ned knappen <b>Menu</b> på fjärrkontrollen eller kontrollpanelen i 15 sekunder tills bildskärmsmenyn visas.</li> <li><b>2</b> Välj <b>Management</b> på bildskärmsmenyn.</li> <li><b>3</b> Ställ in <b>OSD Lock</b> på ”Off”.</li> </ol>

## Byta lampan

Byt lampan när meddelandet "Lamp is approaching the end of its useful life. Replacement suggested! www.dell.com/lamps" visas på skärmen. Om problemet kvarstår efter att du har bytt lampan kontaktar du Dell.

**⚠️ WARNING! Lampan blir mycket varm under användning. Försök inte byta lampan förrän projektorn har fått svalna under minst 30 minuter.**

**⚠️ WARNING! Vidrör aldrig glödlampan eller lampglaset. Glödlampan kan explodera om den hanteras felaktigt, till exempel när glödlampan eller lampglaset vidrörs.**

- 1 Stäng av projektorn och koppla ur nätkabeln.
- 2 Låt projektorn svalna i minst 30 minuter.
- 3 Lossa de två skruvarna som håller fast lampans hölje och ta loss det.

4 Lossa de två skruvarna som håller fast lampan.

5 Ta tag i lampans metallhandtag och dra upp den.

6 Utför steg 1 till 5 i omvänd ordning när du ska montera den nya lampan.

7 Återställ lampans användningstid med den vänstra ikonen **Lamp Reset** på fliken Management på bildskärmsmenyn.

**🔧 OBS!** Dell kan kräva att lampor som byts under garantitiden returneras till Dell. Annars kontaktar du den lokala avfallshanteringen för att få veta var du ska kasta lampan.

**🔧 OBS!** Lampan innehåller kvicksilver. Det får inte kastas hur som helst av miljöskäl. Information om kassering och återvinning kan du få från de lokala myndigheterna eller Electronic Industries Alliance: [www.eiae.org](http://www.eiae.org).

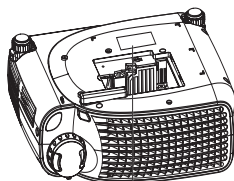
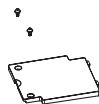

**⚠️ CAUTION!**  
 CAUTION: WAIT AT LEAST 30 MINUTES BEFORE REMOVING COVER TO LAMP MODULE TO AVOID CONTACT WITH HIGH PRESSURE LAMP BAY COVER IF BATTERY PACK IS CONNECTED TO POWER SOURCE CHARGING LAMP. REPLACE ONLY WITH A QUALIFIED APPROVED LAMP MODULE.  
 ATTENTION: CHARGÉ L'ARRÊT REPOSER PENDANT 30 MINUTES AVANT DE RETIRER LE COUVERCULE DU MODULE À LAMPES SI VOUS NE VOUS RASSEZ PAS COLLECTER LA LAMPRE À HAUTE PRESSION PEUT ÊTRE EXPOSÉE, SI ELLE EST EN CONTACT AVEC LA SOURCE D'ALIMENTATION POUR CHARGER LA LAMPRE, REMPLACEZ LA LAMPRE SEULEMENT PAR UN MODULE DE LAMPRE APPROUVÉ QUALIFIÉ.

## Specifikationer

Ljusventil	DLP™ DDR-teknik (double data rate) med en krets
Brightness	1 400 ANSI Lumen (max)
Kontrastförhållande	2 000:1 typisk (helt på/helt av)
Likformighet	80 % typisk (japansk standard – JBMA)
Lampa	200 W UHP lampa, 2 000 timmar (upp till 2 500 timmar i Eco-läge), kan bytas av användaren
Antal bildpunkter	800 x 600 (SVGA)
Visningsbar färg	16,7 miljoner färger
Färghulets hastighet	100–127,5 Hz (2X)
Projektorlins	F/2,5, f=28,8~34,5 mm med 1,2 x manuell zoomingslins
Projektorns skärmstorlek	27-275 tum (diagonal)
Projektoravstånd	1,2–10 m
Videokompatibilitet	Kompatibel med NTSC, NTSC 4.43, PAL, PAL-M, PAL-N, SECAM och HDTV (1 080i, 720p, 576i/P, 480i/P) Kapacitet för kompositvideo, komponentvideo och S-video
Vågrät frekvens	15 kHz–70 kHz (analog)
Lodrät frekvens	43 Hz–85 Hz (analog)
Spänningsmatning	Universell 100–240 V AC, 50–60 Hz med PFC-ingång
Energiförbrukning	250 Watt full effekt (typisk), 200 Watt i Eco-läge

Ljud	1 högtalare, 2 Watt RMS
Bulleknivå	34 dB(A) full effekt, 32 dB(A) Eco-läge
Vikt	2,2 kg
Mått (B x H x D)	Yttre 251 x 101 x 213 ± 1mm
Miljö	Användningstemperatur: 0 °C–35 °C (32 °F–95 °F) Luftfuktighet: max 80 % Förvaringstemperatur: –20 °C till 60 °C (-4 °F till 140 °F) Luftfuktighet: max 80 %
Bestämmelser	FCC, CE, VCCI, UL, cUL, TÜV- GS, ICES-003, MIC, C-Tick, GOST, CCC, PSB, NOM, TÜV-S/Argentina
I/O-kontakter	Spänning: Växelströmsingång  Datoringång: en D-sub för analog/komponent, HDTV-ingång  Datorutgång: en D-sub, 15 stift  Videoingång: en kompositvideo RCA och en S-video  USB-ingång: en USB-kontakt  Ljudingång: en hörlurskontakt (diameter 3,5 mm)  En mini-DIN RW232 för kabelansluten projektorstyrning från datorn

## RS232, stifttilldelning

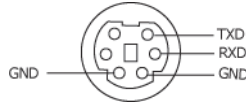

## RS232-protokoll

- Kommunikationsinställningar

Anslutningsinställningar	Värde
Överföringshastighet:	19200
Databitar:	8
Paritet	Ingen
Stoppbitar	1

- Kontrollkommandosyntax (från datorn till projektorn)

[H][AC][SoP][CRC][ID][SoM][COMMAND]

- Exempel: slå på projektorn

Ange följande kod: 0xBE 0xEF 0x10 0x05 0x00 0xC6 0xFF 0x11 0x11  
0x01 0x00 0x01

- Kontrollkommandolista

Kontrollkommandolista	Adresskod (BYTE)	Belastningsstorlek (WORD)	CRC16 för hela paketet (WORD)	MsG ID (WORD)	MsG-storlek (WORD)	Kommandokod (BYTE)	Kommandobeskrivning
0xefbc	0x10	0x0005	0xffc6	0x1111	0x0001	0x01	Av/på
			0xbfc7			0x02	Menu
			0x7e07			0x03	Upp
			0x3fc5			0x04	Ned
			0xfe05			0x05	Vänster
			0xbe04			0x06	Höger
			0x7fc4			0x07	Resync
			0x3fc0			0x08	Source
			0xfe00			0x09	Volume+
			0xbe01			0x0A	Volume-
			0xffc3			0x0D	Mute
			0xbfc2			0x0E	Freeze
			0x7e02			0x0F	Hide
			0x3fca			0x10	Video Mode
			0x7fcb			0x13	V. Keystone upp
			0x3e09			0x14	V. Keystone ned
			0x7e08			0x17	Bildformat (4:3/16:9)

## Kompatibilitetslägen

Läge	Upplösning	(ANALOG)	
		Lodrät frekvens (Hz)	Vågrät frekvens (kHz)
VGA	640 x 350	70	31,5
VGA	640 x 350	85	37,9
VGA	640 x 400	85	37,9
VGA	640 x 480	60	31,5
VGA	640 x 480	72	37,9
VGA	640 x 480	75	37,5
VGA	640 x 480	85	43,3
VGA	720 x 400	70	31,5
VGA	720 x 400	85	37,9
SVGA	800 x 600	56	35,2
SVGA	800 x 600	60	37,9
SVGA	800 x 600	72	48,1
SVGA	800 x 600	75	46,9
SVGA	800 x 600	85	53,7
XGA	1024 x 768	43,4	35,5
XGA	1024 x 768	60	48,4
XGA	1024 x 768	70	56,5
XGA	1024 x 768	75	60,0
XGA	1024 x 768	85	68,7
SXGA	1280 x 1024	60	63,98
SXGA+	1400 x 1050	60	63,98
MAC LC13"	640 x 480	66,66	34,98
MAC II 13"	640 x 480	66,68	35
MAC 16"	832 x 624	74,55	49,725
MAC 19"	1024 x 768	75	60,24
MAC	1152 x 870	75,06	68,68
MAC G4	640 x 480	60	31,35
MAC G4	640 x 480	120	68,03
IMac DV	640 x 480	117	60
IMac DV	800 x 600	95	60
IMac DV	1024 x 768	75	60
IMac DV	1152 x 870	75	68,49
IMac DV	1280 x 960	75	75





# Kontakta Dell

Du kan kontakta Dell elektroniskt på följande webbplatser:

- [www.dell.com](http://www.dell.com)
- [support.dell.com](http://support.dell.com) (teknisk support)
- [premiersupport.dell.com](http://premiersupport.dell.com) (teknisk support för utbildningskunder, myndigheter, hälsovård och medelstora/stora företagskunder, inklusive Premier-, Platinum- och Gold-kunder)

En specifik webbadress för det land du bor i finns i motsvarande landsavsnitt i tabellen nedan.

**OBS!** Avgiftsfria telefonnummer gäller för de länder de anges för.

Använd de elektroniska adresser, telefonnummer och koder som finns i följande tabell om du behöver kontakta Dell. Om du behöver hjälp med att avgöra vilka lands- och riktnummer du ska använda kontaktar du en lokal eller internationell operatör.

<b>Land (stad) Utlandsprefix, landskod Riktnummer</b>	<b>Avdelningsnamn eller serviceområde Webbplats och e-postadress</b>	<b>Riktnummer, lokala nummer och avgiftsfria nummer</b>
Anguilla	Allmän support	avgiftsfritt: 800-335-0031
Antigua och Barbuda	Allmän support	1-800-805-5924
Argentina (Buenos Aires) Utlandsprefix: 00 Landsnummer: 54 Riktnummer: 11	Webbplats: <a href="http://www.dell.com.ar">www.dell.com.ar</a> E-post: us_latin_services@dell.com E-postsupport (stationära och bärbara datorer): la-techsupport@dell.com E-postsupport för servrar och EMC: la_enterprise@dell.com Kundtjänst Teknisk support Tekniska supporttjänster Försäljning	avgiftsfritt: 0-800-444-0730 avgiftsfritt: 0-800-444-0733 avgiftsfritt: 0-800-444-0724 0-810-444-3355
Aruba	Allmän support	avgiftsfritt: 800-1578

<b>Land (stad) Utlandsprefix, landskod Riktnummer</b>	<b>Avdelningsnamn eller serviceområde Webbplats och e-postadress</b>	<b>Riktnummer, lokala nummer och avgiftsfria nummer</b>
Australien (Sydney) Utlandsprefix: 0011 Landsnummer: 61 Riktnummer: 2	E-post (Australien): au_tech_support@dell.com  E-post (Nya Zeeland): nz_tech_support@dell.com  Hemmabruk och mindre företag  Myndigheter och större företag  VIP-konton  Kundtjänst  Teknisk support (bärbara och stationära datorer)  Teknisk support (servrar och arbetsstationer)  Företagsförsäljning  Hemmabruk och mindre företag – Försäljning  Fax	1-300-655-533  avgiftsfritt: 1-800-633-559  avgiftsfritt: 1-800-060-889  avgiftsfritt: 1-800-819-339  avgiftsfritt: 1-300-655-533  avgiftsfritt: 1-800-733-314  avgiftsfritt: 1-800-808-385  avgiftsfritt: 1-800-808-312  avgiftsfritt: 1-800-818-341
Bahamas	Allmän support	avgiftsfritt: 1-866-278-6818
Barbados	Allmän support	1-800-534-3066



<b>Land (stad) Utlandsprefix, landskod Riktnummer</b>	<b>Avdelningsnamn eller serviceområde Webbplats och e-postadress</b>	<b>Riktnummer, lokala nummer och avgiftsfria nummer</b>
Danmark (Köpenhamn) Utlandsprefix: 00 Landsnummer: 45	Webbplats: support.euro.dell.com  E-post: support.euro.dell.com/dk/da/ emaildell/  Teknisk support Kundtjänst (företag) Hemmabruk/mindre företag – Kundtjänst Växel (företag) Faxväxel (företag) Växel (hemmabruk/ mindre företag) Faxväxel (hemmabruk/ mindre företag)	    7023 0182 7023 0184 3287 5505 3287 1200 3287 1201 3287 5000 3287 5001
Dominica	Allmän support	avgiftsfritt: 1-866-278-6821
Dominikanska republiken	Allmän support	1-800-148-0530
Ecuador	Allmän support	avgiftsfritt: 999-119
El Salvador	Allmän support	01-899-753-0777
Finland (Helsingfors) Utlandsprefix: 990 Landsnummer: 358 Riktnummer: 9	Webbplats: support.euro.dell.com  E-post: support.euro.dell.com/fi/fi/ emaildell/  Teknisk support Kundtjänst Fax Växel	    09 253 313 60 09 253 313 38 09 253 313 99 09 253 313 00



<b>Land (stad) Utlandsprefix, landskod Riktnummer</b>	<b>Avdelningsnamn eller serviceområde Webbplats och e-postadress</b>	<b>Riktnummer, lokala nummer och avgiftsfria nummer</b>
Grenada	Allmän support	avgiftsfritt: 1-866-540-3355
Guatemala	Allmän support	1-800-999-0136
Guyana	Allmän support	avgiftsfritt: 1-877-270-4609
Hongkong Utlandsprefix: 001 Landsnummer: 852	Webbplats: <a href="http://support.ap.dell.com">support.ap.dell.com</a> E-post till teknisk support: <a href="mailto:apsupport@dell.com">apsupport@dell.com</a> Teknisk support (Dimension och Inspiron) Teknisk support (OptiPlex, Latitude och Dell Precision) Teknisk support (PowerApp™, PowerEdge™, PowerConnect™ och PowerVault™) Kundtjänst Stora företagskonton Program för globala kunder Avdelningen för medelstora företag Avdelningen för hemmabruk och mindre företag	2969 3188 2969 3191 2969 3196 3416 0910 3416 0907 3416 0908 3416 0912 2969 3105
Indien	Teknisk support Försäljning (stora företagskonton) Hemmabruk och mindre företag – Försäljning	1600 33 8045 1600 33 8044 1600 33 8046

<b>Land (stad) Utlandsprefix, landskod Riktnummer</b>	<b>Avdelningsnamn eller serviceområde Webbplats och e-postadress</b>	<b>Riktnummer, lokala nummer och avgiftsfria nummer</b>
Irland (Cherrywood) Utlandsprefix: 16 Landsnummer: 353 Riktnummer: 1	Webbplats: support.euro.dell.com	
	E-post: dell_direct_support@dell.com	
	Teknisk support	1850 543 543
	Storbritannien – Teknisk support (nummer för samtal inom Storbritannien)	0870 908 0800
	Hemdatorer – Kundtjänst	01 204 4014
	Mindre företag – Kundtjänst	01 204 4014
	Storbritannien – Kundtjänst (nummer för samtal inom Storbritannien)	0870 906 0010
	Företag – Kundtjänst	1850 200 982
	Kundtjänst för större företag (nummer för samtal inom Storbritannien)	0870 907 4499
	Irland – Försäljning	01 204 4444
	Storbritannien – Försäljning (nummer för samtal inom Storbritannien)	0870 907 4000
	Kundtjänst och försäljning, fax	01 204 0103
	Växel	01 204 4444



<b>Land (stad) Utlandsprefix, landskod Riktnummer</b>	<b>Avdelningsnamn eller serviceområde Webbplats och e-postadress</b>	<b>Riktnummer, lokala nummer och avgiftsfria nummer</b>
Italien (Milano) Utlandsprefix: 00 Landsnummer: 39 Riktnummer: 02	Webbplats: support.euro.dell.com E-post: support.euro.dell.com/it/it/ emaildell/  Hemmabruk och mindre företag	
	Teknisk support	02 577 826 90
	Kundtjänst	02 696 821 14
	Fax	02 696 821 13
	Växel	02 696 821 12
	<b>Företag</b>	
	Teknisk support	02 577 826 90
	Kundtjänst	02 577 825 55
	Fax	02 575 035 30
	Växel	02 577 821
<b>Jamaica</b>	Allmän support (endast inom Jamaica)	1-800-682-3639

<b>Land (stad) Utlandsprefix, landskod Riktnummer</b>	<b>Avdelningsnamn eller serviceområde Webbplats och e-postadress</b>	<b>Riktnummer, lokala nummer och avgiftsfria nummer</b>
Japan (Kawasaki)	Webbplats: support.jp.dell.com	
Utlandsprefix: 001	Teknisk support (servrar)	avgiftsfritt: 0120-198-498
Landsnummer: 81	Teknisk support utanför Japan (servrar)	81-44-556-4162
Riktnummer: 44	Teknisk support (Dimension och Inspiron)	avgiftsfritt: 0120-198-226
	Teknisk support utanför Japan (Dimension och Inspiron)	81-44-520-1435
	Teknisk support (Dell Precision, OptiPlex och Latitude)	avgiftsfritt: 0120-198-433
	Teknisk support utanför Japan (Dell Precision, OptiPlex och Latitude)	81-44-556-3894
	Teknisk support (handdatorer, projektörer, skrivare, routrar)	avgiftsfritt: 0120-981-690
	Teknisk support utanför Japan (handdatorer, projektörer, skrivare, routrar)	81-44-556-3468
	Faxboxtjänst	044-556-3490
	Dygnet-runt automatiserad ordertjänst	044-556-3801
	Kundtjänst	044-556-4240
	Försäljning (upp till 400 anställda)	044-556-1465
	VIP-konton (över 400 anställda) – Försäljning	044-556-3433
	Stora konton (över 3 500 anställda) – Försäljning	044-556-3430
	Statliga konton (myndigheter, utbildningsinstitut och sjukhus) – Försäljning	044-556-1469
	Japan, globalt	044-556-3469
	Privatpersoner	044-556-1760
	Växel	044-556-4300

<b>Land (stad) Utlandsprefix, landskod Riktnummer</b>	<b>Avdelningsnamn eller serviceområde Webbplats och e-postadress</b>	<b>Riktnummer, lokala nummer och avgiftsfria nummer</b>
Jungfruöarna, USA	Allmän support	1-877-673-3355
Jungfruöarna, Storbritannien	Allmän support	avgiftsfritt: 1-866-278-6820
Kanada (North York, Ontario) Utlandsprefix: 011	Status för onlineorder: <a href="http://www.dell.ca/ostatus">www.dell.ca/ostatus</a>  AutoTech (automatisk teknisk support)  Kundtjänst, hemmabruk/ mindre företag  Kundtjänst (medelstora/stora företag, myndigheter)  Teknisk support, hemmabruk/mindre företag  Teknisk support (medelstora/stora företag, myndigheter)  Försäljning, hemmabruk/ mindre företag  Försäljning, medelstora/stora företag, myndigheter  Försäljning av reservdelar och utökad service	avgiftsfritt: 1-800-247-9362  avgiftsfritt: 1-800-847-4096  avgiftsfritt: 1-800-326-9463  avgiftsfritt: 1-800-847-4096  avgiftsfritt: 1-800-387-5757  avgiftsfritt: 1-800-387-5752  avgiftsfritt: 1-800-387-5755  1 866 440 3355

<b>Land (stad) Utlandsprefix, landskod Riktnummer</b>	<b>Avdelningsnamn eller serviceområde Webbplats och e-postadress</b>	<b>Riktnummer, lokala nummer och avgiftsfria nummer</b>
Kina (Xiamen) Landsnummer: 86 Riktnummer: 592	Webbplats för teknisk support: support.dell.com.cn	
	E-post till teknisk support: cn_support@dell.com	
	E-post till kundtjänst: customer_cn@dell.com	
	Teknisk supportfax	592 818 1350
	Teknisk support (Dell™ Dimension™ och Inspiron™)	avgiftsfritt: 800 858 2969
	Teknisk support (OptiPlex™, Latitude™ och Dell Precision™)	avgiftsfritt: 800 858 0950
	Teknisk support (servrar och lagring)	avgiftsfritt: 800 858 0960
	Teknisk support (projektorer, handdatorer, switchar, routrar m m)	avgiftsfritt: 800 858 2920
	Teknisk support (skrivare)	avgiftsfritt: 800 858 2311
	Kundtjänst	avgiftsfritt: 800 858 2060
	Kundtjänstfax	592 818 1308
	Hemmabruk och mindre företag	avgiftsfritt: 800 858 2222
	VIP-konton	avgiftsfritt: 800 858 2557
	Stora konton, GCP	avgiftsfritt: 800 858 2055
	Stora konton, huvudkonton	avgiftsfritt: 800 858 2628
	Stora konton, norr	avgiftsfritt: 800 858 2999
	Stora konton, norr, myndigheter och utbildning	avgiftsfritt: 800 858 2955
Stora konton, öst	avgiftsfritt: 800 858 2020	
Stora konton, öst, myndigheter och utbildning	avgiftsfritt: 800 858 2669	
Stora konton, Queue Team	avgiftsfritt: 800 858 2572	
Stora konton, syd	avgiftsfritt: 800 858 2355	
Stora konton, väst	avgiftsfritt: 800 858 2811	
Stora konton, reservdelar	avgiftsfritt: 800 858 2621	

<b>Land (stad) Utlandsprefix, landskod Riktnummer</b>	<b>Avdelningsnamn eller serviceområde Webbplats och e-postadress</b>	<b>Riktnummer, lokala nummer och avgiftsfria nummer</b>
Korea (Söul) Utlandsprefix: 001 Landsnummer: 82 Riktnummer: 2	Teknisk support	avgiftsfritt: 080-200-3800
	Försäljning	avgiftsfritt: 080-200-3600
	Kundtjänst (Penang, Malaysia)	604 633 4949
	Fax	2194-6202
	Växel	2194-6000
	Teknisk support (elektronik och tillbehör)	avgiftsfritt: 080-200-3801
Latinamerika	Teknisk support (Austin, Texas, USA)	512 728-4093
	Kundtjänst (Austin, Texas, USA)	512 728-3619
	Fax (teknisk support och kundtjänst) (Austin, Texas, USA)	512 728-3883
	Försäljning (Austin, Texas, USA)	512 728-4397
	Försäljningsfax (Austin, Texas, USA)	512 728-4600 eller 512 728-3772
	Luxemburg Utlandsprefix: 00 Landsnummer: 352	Webbplats: <b>support.euro.dell.com</b>
E-post: tech_be@dell.com		
Teknisk support (Bryssel, Belgien)		3420808075
Hemmabruk/mindre företag – Försäljning (Bryssel, Belgien)		avgiftsfritt: 080016884
Företagsförsäljning (Bryssel, Belgien)		02 481 91 00
Kundtjänst (Bryssel, Belgien)		02 481 91 19
Fax (Bryssel, Belgien)		02 481 92 99
Växel (Bryssel, Belgien)		02 481 91 00
Macao Landsnummer: 853	Teknisk support	avgiftsfritt: 0800 105
	Kundtjänst (Xiamen, China)	34 160 910
	Hemmabruk och mindre företag – Försäljning (Xiamen, Kina)	29 693 115

<b>Land (stad) Utlandsprefix, landskod Riktnummer</b>	<b>Avdelningsnamn eller serviceområde Webbplats och e-postadress</b>	<b>Riktnummer, lokala nummer och avgiftsfria nummer</b>
Malaysia (Penang) Utlandsprefix: 00 Landsnummer: 60 Riktnummer: 4	Webbplats: support.ap.dell.com  Teknisk support (Dell Precision, OptiPlex och Latitude)  Teknisk support (Dimension, Inspiron, elektronik och tillbehör)  Teknisk support (PowerApp, PowerEdge, PowerConnect och PowerVault)  Kundtjänst (Penang, Malaysia)  Hemmabruk och mindre företag – Försäljning  Företagsförsäljning	avgiftsfritt: 1 800 88 0193  avgiftsfritt: 1 800 88 1306  avgiftsfritt: 1800 88 1386  04 633 4949  avgiftsfritt: 1 800 888 202  avgiftsfritt: 1 800 888 213
Mexiko Utlandsprefix: 00 Landsnummer: 52	Teknisk support  Försäljning  Kundtjänst  Huvudnummer	001-877-384-8979 eller 001-877-269-3383  50-81-8800 eller 01-800-888-3355  001-877-384-8979 eller 001-877-269-3383  50-81-8800 eller 01-800-888-3355
Montserrat	Allmän support	avgiftsfritt: 1-866-278-6822
Nederländska Antillerna	Allmän support	001-800-882-1519

<b>Land (stad) Utlandsprefix, landskod Riktnummer</b>	<b>Avdelningsnamn eller serviceområde Webbplats och e-postadress</b>	<b>Riktnummer, lokala nummer och avgiftsfria nummer</b>
Nederländerna (Amsterdam) Utlandsprefix: 00 Landsnummer: 31 Riktnummer: 20	Webbplats: support.euro.dell.com  Teknisk support  Teknisk supportfax  Hemmabruk/mindre företag – Kundtjänst  Kundtjänst  Hemmabruk/mindre företag – Försäljning  Kundtjänst och försäljning  Hemmabruk/mindre företag – Försäljningsfax  Kundtjänst och försäljning, fax  Växel  Växelfax	   020 674 45 00  020 674 47 66  020 674 42 00  020 674 4325  020 674 55 00  020 674 50 00  020 674 47 75  020 674 47 50  020 674 50 00  020 674 47 50
Nicaragua	Allmän support	001-800-220-1006
Nya Zeeland Utlandsprefix: 00 Landsnummer: 64	E-post (Nya Zeeland): nz_tech_support@dell.com  E-post (Australien): au_tech_support@dell.com  Teknisk support (bärbara och stationära datorer)  Teknisk support (servrar och arbetsstationer)  Hemmabruk och mindre företag  Myndigheter och större företag  Försäljning  Fax	     avgiftsfritt: 0800 446 255  avgiftsfritt: 0800 443 563  0800 446 255  0800 444 617  0800 441 567  0800 441 566

<b>Land (stad) Utlandsprefix, landskod Riktnummer</b>	<b>Avdelningsnamn eller serviceområde Webbplats och e-postadress</b>	<b>Riktnummer, lokala nummer och avgiftsfria nummer</b>
Norge (Lysaker) Utlandsprefix: 00 Landsnummer: 47	Webbplats: support.euro.dell.com E-post: support.euro.dell.com/no/no/ emaildell/ Teknisk support Kundtjänst Hemmabruk/mindre företag – Kundtjänst Växel Faxväxel	671 16882 671 17575 23162298 671 16800 671 16865
<b>Panama</b>	Allmän support	001-800-507-0962
<b>Peru</b>	Allmän support	0800-50-669
Polen (Warszawa) Utlandsprefix: 011 Landsnummer: 48 Riktnummer: 22	Webbplats: support.euro.dell.com E-post: pl_support_tech@dell.com Telefon till kundtjänst Kundtjänst Försäljning Fax till kundtjänst Fax till receptionen Växel	57 95 700 57 95 999 57 95 999 57 95 806 57 95 998 57 95 999



<b>Land (stad) Utlandsprefix, landskod Riktnummer</b>	<b>Avdelningsnamn eller serviceområde Webbplats och e-postadress</b>	<b>Riktnummer, lokala nummer och avgiftsfria nummer</b>
Portugal Utlandsprefix: 00 Landsnummer: 351	Webbplats: support.euro.dell.com  E-post: support.euro.dell.com/pt/en/ emaildell/  Teknisk support Kundtjänst Försäljning  Fax	707200149  800 300 413  800 300 410 eller 800 300 411 eller 800 300 412 eller 21 422 07 10  21 424 01 12
Puerto Rico	Allmän support	1-800-805-7545
Saint Christopher och Nevis	Allmän support	avgiftsfritt: 1-877-441-4731
Schweiz (Genève) Utlandsprefix: 00 Landsnummer: 41 Riktnummer: 22	Webbplats: support.euro.dell.com  E-post: Tech_support_central_ Europe@dell.com  E-post för franskspråkiga HSB- och företagskunder: support.euro.dell.com/ch/fr/ emaildell/  Teknisk support, hemdatorer/mindre företag Teknisk support, företag Kundtjänst, hemdatorer/mindre företag Kundtjänst, företag  Fax  Växel	0844 811 411  0844 822 844  0848 802 202  0848 821 721  022 799 01 90  022 799 01 01

<b>Land (stad) Utlandsprefix, landskod Riktnummer</b>	<b>Avdelningsnamn eller serviceområde Webbplats och e-postadress</b>	<b>Riktnummer, lokala nummer och avgiftsfria nummer</b>
Singapore (Singapore) Utlandsprefix: 005 Landsnummer: 65	Webbplats: support.ap.dell.com  Teknisk support (Dimension, Inspiron, elektronik och tillbehör)  Teknisk support (OptiPlex, Latitude och Dell Precision)  Teknisk support (PowerApp, PowerEdge, PowerConnect och PowerVault)  Kundtjänst (Penang, Malaysia)  Hemmabruk och mindre företag – Försäljning  Företagsförsäljning	  avgiftsfritt: 1800 394 7430  avgiftsfritt: 1800 394 7488  avgiftsfritt: 1800 394 7478  604 633 4949  avgiftsfritt: 1 800 394 7412  avgiftsfritt: 1 800 394 7419
Slovakien (Prag) Utlandsprefix: 00 Landsnummer: 421	Webbplats: support.euro.dell.com  E-post: czech_dell@dell.com  Teknisk support  Kundtjänst  Fax  Teknisk supportfax  Växel (försäljning)	    02 5441 5727 420 22537 2707 02 5441 8328 02 5441 8328 02 5441 7585

<b>Land (stad) Utlandsprefix, landskod Riktnummer</b>	<b>Avdelningsnamn eller serviceområde Webbplats och e-postadress</b>	<b>Riktnummer, lokala nummer och avgiftsfria nummer</b>
Spanien (Madrid) Utlandsprefix: 00 Landsnummer: 34 Riktnummer: 91	Webbplats: support.euro.dell.com	
	E-post: support.euro.dell.com/es/es/ emaildell/	
	<b>Hemmabruk och mindre företag</b>	
	Teknisk support	902 100 130
	Kundtjänst	902 118 540
	Försäljning	902 118 541
	Växel	902 118 541
	Fax	902 118 539
	<b>Företag</b>	
	Teknisk support	902 100 130
	Kundtjänst	902 115 236
	Växel	91 722 92 00
	Fax	91 722 95 83
	Sverige (Upplands Väsby) Utlandsprefix: 00 Landsnummer: 46 Riktnummer: 8	Webbplats: support.euro.dell.com
E-post: support.euro.dell.com/se/sv/ emaildell/		
Teknisk support		08 590 05 199
Kundtjänst		08 590 05 642
Hemmabruk/mindre företag – Kundtjänst		08 587 70 527
Support för Employee Purchase Program (EPP) (datorinköp som anställningsförmån)		20 140 14 44
Teknisk supportfax		08 590 05 594
Försäljning		08 590 05 185
St. Lucia	Allmän support	1-800-882-1521

<b>Land (stad) Utlandsprefix, landskod Riktnummer</b>	<b>Avdelningsnamn eller serviceområde Webbplats och e-postadress</b>	<b>Riktnummer, lokala nummer och avgiftsfria nummer</b>
St. Vincent och Grenadinerna	Allmän support	avgiftsfritt: 1-877-270-4609
Storbritannien (Bracknell) Utlandsprefix: 00 Landsnummer: 44 Riktnummer: 1344	Webbplats: support.euro.dell.com  Kundtjänst (webbplats): support.euro.dell.com/uk/en/ECare/Form/Home.asp  E-post: dell_direct_support@dell.com	
	Teknisk support, (företag/VIP- konton/PAD [1 000+ anställda])	0870 908 0500
	Teknisk support, direktkunder och allmänheten	0870 908 0800
	Internationella konton – Kundtjänst	01344 373 186
	Hemdatorer/mindre företag – Kundtjänst	0870 906 0010
	Företag – Kundtjänst	01344 373 185
	VIP-konton (500–5 000 anställda) – Kundtjänst	0870 906 0010
	Statliga myndigheter – Kundtjänst	01344 373 193
	Kommunala myndigheter – Kundtjänst (utbildning)	01344 373 199
	Kundtjänst (vård)	01344 373 194
	Hemmabruk och mindre företag – Försäljning	0870 907 4000
	Företag/offentlig sektor – Försäljning	01344 860 456
	Hemmabruk och mindre företag, fax	0870 907 4006

<b>Land (stad) Utlandsprefix, landskod Riktnummer</b>	<b>Avdelningsnamn eller serviceområde Webbplats och e-postadress</b>	<b>Riktnummer, lokala nummer och avgiftsfria nummer</b>
Sydafrika (Johannesburg) Utlandsprefix: 09/091 Landsnummer: 27 Riktnummer: 11	Webbplats: support.euro.dell.com E-post: dell_za_support@dell.com Gold Queue Teknisk support Kundtjänst Försäljning Fax Växel	011 709 7713 011 709 7710 011 709 7707 011 709 7700 011 706 0495 011 709 7700
<b>Sydostasien samt länderna kring Stilla havet</b>	Teknisk support, kundtjänst och försäljning (Penang, Malaysia)	604 633 4810
<b>Taiwan</b> Utlandsprefix: 002 Landsnummer: 886	Webbplats: support.ap.dell.com E-post: ap_support@dell.com Teknisk support (OptiPlex, Latitude, Dimension, Inspiron, elektronik och tillbehör) Teknisk support (PowerApp, PowerEdge, PowerConnect och PowerVault) Hemmabruk och mindre företag – Försäljning Företagsförsäljning	avgiftsfritt: 00801 86 1011 avgiftsfritt: 00801 60 1256 avgiftsfritt: 00801 65 1228 avgiftsfritt: 00801 651 227
<b>Thailand</b> Utlandsprefix: 001 Landsnummer: 66	Webbplats: support.ap.dell.com Teknisk support (OptiPlex, Latitude och Dell Precision) Teknisk support (PowerApp, PowerEdge, PowerConnect och PowerVault) Kundtjänst (Penang, Malaysia) Företagsförsäljning Hemmabruk och mindre företag – Försäljning	avgiftsfritt: 1800 0060 07 avgiftsfritt: 1800 0600 09 604 633 4949 avgiftsfritt: 1800 006 009 avgiftsfritt: 1800 006 006

<b>Land (stad) Utlandsprefix, landskod Riktnummer</b>	<b>Avdelningsnamn eller serviceområde Webbplats och e-postadress</b>	<b>Riktnummer, lokala nummer och avgiftsfria nummer</b>
Tjeckien (Prag) Utlandsprefix: 00 Landsnummer: 420	Webbplats: support.euro.dell.com E-post: czech_dell@dell.com Teknisk support Kundtjänst Fax Teknisk supportfax Växel	22537 2727 22537 2707 22537 2714 22537 2728 22537 2711
Trinidad/Tobago	Allmän support	1-800-805-8035
Turks and Caicos Islands	Allmän support	avgiftsfritt: 1-866-540-3355
Tyskland (Langen) Utlandsprefix: 00 Landsnummer: 49 Riktnummer: 6103	Webbplats: support.euro.dell.com E-post: tech_support_central_europe@dell.com Teknisk support Hemmabruk/mindre företag – Kundtjänst Kundtjänst, globalt VIP-konton – Kundtjänst Stora konton – Kundtjänst Allmänna konton – Kundtjänst Växel	06103 766-7200 0180-5-224400 06103 766-9570 06103 766-9420 06103 766-9560 06103 766-9555 06103 766-7000
Uruguay	Allmän support	avgiftsfritt: 000-413-598-2521

<b>Land (stad) Utlandsprefix, landskod Riktnummer</b>	<b>Avdelningsnamn eller serviceområde Webbplats och e-postadress</b>	<b>Riktnummer, lokala nummer och avgiftsfria nummer</b>
USA (Austin, Texas) Utlandsprefix: 011 Landsnummer: 1	Automatisk orderuppföljningstjänst	avgiftsfritt: 1-800-433-9014
	AutoTech (automatiserad teknisk support för bärbara och stationära datorer)	avgiftsfritt: 1-800-247-9362
	<b>Konsument</b> (hemma och hemkontor)	
	Teknisk support	avgiftsfritt: 1-800-624-9896
	Kundtjänst	avgiftsfritt: 1-800-624-9897
	DellNet™, Tjänster och support	avgiftsfritt: 1-877-Dellnet (1-877-335-5638)
	Kunder i Employee Purchase Program (EPP) (Datorinköp som anställningsförmån)	avgiftsfritt: 1-800-695-8133
	Webbplats för Financial Services (Finansiella tjänster): <b>www.dellfinancialservices.com</b>	
	Financial Services (lease/loans) (Finansiella tjänster (leasing/lån))	avgiftsfritt: 1-877-577-3355
	Financial Services (Finansiella tjänster) (Dell VIP-konton [DPA])	avgiftsfritt: 1-800-283-2210
	<b>Företag</b>	
	Kundtjänst, teknisk support	avgiftsfritt: 1-800-822-8965
	Kunder i Employee Purchase Program (EPP) (Datorinköp som anställningsförmån)	avgiftsfritt: 1-800-695-8133
Teknisk support för skrivare och projektorer	avgiftsfritt: 1-877-459-7298	
<b>Offentlig sektor</b> (myndigheter, utbildningsinstitut och sjukhus)		
Kundtjänst, teknisk support	avgiftsfritt: 1-800-456-3355	

<b>Land (stad) Utlandsprefix, landskod Riktnummer</b>	<b>Avdelningsnamn eller serviceområde Webbplats och e-postadress</b>	<b>Riktnummer, lokala nummer och avgiftsfria nummer</b>
USA (Austin, Texas) Utlandsprefix: 011 Landsnummer: 1 <i>(Fortsättning)</i>	Kunder i Employee Purchase Program (EPP) (Datorinköp som anställningsförmån)	avgiftsfritt: 1-800-234-1490
	Dell Försäljning	avgiftsfritt: 1-800-289-3355 eller avgiftsfritt: 1-800-879-3355
	Dell Outlet Store (Dell refurbished computers) (Dells fabriksförsäljning för Dell – renoverade datorer)	avgiftsfritt: 1-888-798-7561
	Försäljning av programvara och kringutrustning	avgiftsfritt: 1-800-671-3355
	Försäljning av reservdelar	avgiftsfritt: 1-800-357-3355
	Försäljning av utökad service och garanti	avgiftsfritt: 1-800-247-4618
	Fax	avgiftsfritt: 1-800-727-8320
	Dells tjänster för personer med hörselnedsättning eller talsvårigheter	avgiftsfritt: 1-877-DELLTY (1-877-335-5889)
Venezuela	Allmän support	8001-3605



<b>Land (stad) Utlandsprefix, landskod Riktnummer</b>	<b>Avdelningsnamn eller serviceområde Webbplats och e-postadress</b>	<b>Riktnummer, lokala nummer och avgiftsfria nummer</b>
Österrike (Wien) Utlandsprefix: 900 Landsnummer: 43 Riktnummer: 1	Webbplats: support.euro.dell.com E-post: tech_support_central_ europe@dell.com	
	Hemmabruk/mindre företag – Försäljning	0820 240 530 00
	Hemmabruk/mindre företag – Fax	0820 240 530 49
	Hemmabruk/mindre företag – Kundtjänst	0820 240 530 14
	VIP-konton/större företag – Kundtjänst	0820 240 530 16
	Hemmabruk/mindre företag – Teknisk support	0820 240 530 14
	VIP-konton/större företag – Teknisk support	0660 8779
	Växel	0820 240 530 00



# Ordlista

**ANSI Lumen** – En standard för mätning av ljuseffekt som används för att jämföra projektorer.

**dB** – decibel - En enhet som används för att uttrycka relativ skillnad i styrka eller intensitet, vanligtvis mellan två akustiska eller elektriska signaler. Den är lika med tio gånger den gemensamma logaritmen för de två nivåernas förhållande.

**Bakgrundsbelysning** – Avser en fjärrkontroll eller projektorkontrollpanel med upplysta knappar och kontroller.

**Bandbredd** – Antal cykler per sekund (Hertz) som ett uttryck för skillnaden mellan de nedre och övre gränshänsningarna i ett frekvensband; även bredden på ett frekvensband.

**Bildformat** – Det vanligaste bildformatet är 4:3 (4 gånger 3). Tidiga TV- och datorvideoformat är i bildformatet 4:3, vilket innebär att bildens bredd är 4/3 av höjden.

**Brännvidd** – Avståndet från linsens yta till dess brännpunkt.

**Diagonal skärm** – En metod för att mäta storleken på en projicerad bild. Den mäts från ett hörn till det motsatta hörnet. En tre meter hög och fyra meter bred skärm har diagonalen fem meter. I det här dokumentet antas diagonalmåtteten vara för det traditionella 4:3-förhållandet i en datorbild enligt exemplet ovan.

**DLP** – Digital Light Processing - Reflektiv visningsteknik som utvecklats av Texas Instruments med mycket små manipulerade speglar. Ljus som passerar genom ett färgfilter skickas till DLP-speglarna, som ordnar RGB-färgerna till den bild som visas på skärmen (kallas även DMD).

**DMD** – digital Micro- Mirror Device - Varje DMD består av tusentals lutade mikroskopiska speglar som är gjorda av en aluminiumlegering och är monterade på en dold axel.

**DVI** – Digital Visual Interface - Definierar det digitala gränssnittet mellan digitala enheter som projektorer och datorer. Enheter med stöd för DVI kan anslutas digitalt så att signalen inte behöver konverteras till analog. Det ger en oförvanskad bild.

**Elektrisk zoom** – En zoomningslins med in- och utzoomning som kontrolleras av en motor. Den justeras vanligen från projektorns kontrollpanel och från fjärrkontrollen.

**Frekvens** – Antal cykler per sekund i elektriska signaler. Mäts i Hz.

**Färgtemperatur** – En metod för att mäta ljuskällans vithet. Metallhalidlampor har högre temperatur än halogen- eller glödlampor.

**Hz** – Frekvensen hos alternerande signaler. Se Frekvens.

**Keystone-korrigerig** – En funktion som korrigerar en projicerad bild som visas felaktigt på grund av skärmvinkeln (vanligen bred överdel och smal underdel).

**Komponentvideo** – En metod för överföring av kvalitetsvideo i ett format som innehåller alla originalbildens komponenter. Komponenterna kallas luma och chroma och definieras som Y'Pb'Pr' för analoga komponenter och Y'Cb'Cr för digitala komponenter. Komponentvideo är tillgängligt för DVD-spelare och projektorer.

**Kompositvideo** – Den kombinerade bildsignalen, inklusive lodräta och vågräta signaler för blankning och synkronisering.

**Komprimering** – En funktion som tar bort upplösninglinjer från bilden så att den passar i visningsområdet.

**Komprimerad SVGA** – För att en 800 x 600-bild ska kunna projiceras med en VGA-projektor måste den ursprungliga 800 x 600-signalen komprimeras. All information visas med bara två tredjedelar av bildpunkterna (307 000 jämfört med 480 000). Bilden blir i SVGA-storlek, men med något lägre bildkvalitet. Om du använder en SVGA-dator får du bättre resultat om du ansluter VGA till en VGA-projektor.

**Komprimerad SXGA** – Komprimerad SXGA används i XGA-projektorer och gör att upp till 1 280 x 1 024 SXGA-upplösning kan hanteras.

**Komprimerad XGA** – Komprimerad XGA används i SVGA-projektorer och gör att upp till 1 024 x 768 XGA-upplösning kan hanteras.

**Kontrastförhållande** – Registret av ljusa och mörka värden i en bild, eller förhållandet mellan deras högsta och lägsta värden. Inom projektorbranschen används två metoder för att mäta förhållandet:

**1 Helt på/av** – mäter förhållandet mellan en helt vit bilds utgående ljus (helt på) och en helt svart bilds utgående ljus (helt av).

**2 ANSI** – mäter ett mönster av 16 omväxlande svarta och vita rektanglar. Det genomsnittliga utgående ljuset från de vita rektanglarna delas med det genomsnittliga utgående ljuset från de svarta rektanglarna för att avgöra ANSI-kontrastförhållandet.

*Helt på/av*-kontrast är alltid ett högre tal än ANSI-kontrast för samma projektor.

**Laserpekare** – En liten pekare i penn- eller cigarrstorlek som innehåller en liten batteridriven laser. Den kan projicera en liten, (oftast) röd, högfokuserad ljusstråle som är mycket tydlig på skärmen.

**Ljusstyrka** – Mängden ljus som en bildskärm eller projektor alstrar. Projektorns ljusstyrka mäts i ANSI lumen.

**Maximalt avstånd** – Avståndet från en skärm projektorn kan visa en användbar (tillräckligt ljus) bild på i ett helt mörkt rum.

**Maximal bildstorlek** – Den största bild en projektor kan visa i ett mörkt rum. Storleken begränsas vanligen av linsens brännvidd.

**Metallhalidlampa** – Den typ av lampa som används i många medier och i alla portabla projektorer av hög kvalitet. Lamporna har vanligen en "halvlivstid" mellan 1 000 och 2 000 timmar. Det betyder att de långsamt förlorar intensitet (ljusstyrka) när de används, och efter "halvlivstiden" är de hälften så ljusstarka som när de var nya. Lamporna avger ett ljus med mycket hög temperatur, ungefär som de kvicksilvergaser som används i gatubelysning. Det vita ljuset är extremt vitt (med en svag blå nyans) och får halogenlampor att verka mycket gula i jämförelse.

**Minsta avstånd** – Det närmaste en projektor kan fokusera en bild på en skärm.

**NTSC** – USA:s standard för video och sändning.

**PAL** – En europeisk och internationell standard för video och sändning. Upplösningen är högre än NTSC.

**Reverse Image** – En funktion som gör att du kan vända bilden vågrätt. Om funktionen används för vanlig framåtprojicering visas text och bild spegelvänt. Reverse Image är avsett för bakåtprojicering.

**RGB** – Röd, Grön, Blå - används vanligen för att beskriva en bildskärm som har separata signaler för de tre färgerna.

**S-Video** – En videoöverföringsstandard med en fyrstifts mini-DIN-kontakt som sänder videoinformation i två signalledningar som kallas luminans (ljusstyrka, Y) och krominans (färg, C). S-Video kallas också för Y/C.

**SECAM** – En fransk och internationell standard för video och sändning. Upplösningen är högre än NTSC.

**SVGA** – Super Video Graphics Array - 800 x 600 bildpunkter.

**SXGA** – Super Ultra Graphics Array - 1 280 x 1 024 bildpunkter.

**UXGA** – Ultra Extended Graphics Array - 1 600 x 1 200 bildpunkter.

**VGA** – Video Graphics Array - 640 x 480 bildpunkter.

**XGA** – Extra Video Graphics Array - 1 024 x 768 bildpunkter.

**Zoomningslins** – En lins med variabel brännvidd som gör att användaren kan zooma bilden in och ut så att den blir mindre eller större.

**Zoomningslinsens förhållande** – Förhållandet mellan den minsta och den största bild som en lins kan projicera från ett visst avstånd. Om zoomningslinsens förhållande är 1,4:1 blir en tre meter bred bild utan zoomning 4,2 meter med full zoomning.



# Sakregister

## A

### Ansluta projektorn

Ansluta med en kommersiella

RS232-kontrollenhet, 850

Ansluta med

komponentkabel, 848

Ansluta med

kompositkabel, 849

Anslutning till en dator, 850

D-sub till D-sub-kabel, 848

D-sub till

HDTV-/komponentkabel, 848

Installation för kabelansluten

RS232-fjärrkontroll, 849

Kommersiell

RS232-kontrollenhet, 850

Kompositvideokabel, 849

Nätkabel, 848-850

Professionella

installationsalternativ, 849

RS232-kabel, 850

S-Video-kabel, 849

till en dator, 848

USB till USB-kabel, 848

### Anslutningsportar

IR-sensor, 847

Kompositvideokontakt, 847

Ljudingång, 847

RS232-kontakt, 847

S-Videokontakt, 847

USB-kontakt, 847

VGA-ingång (D-sub), 847

VGA-utgång

(bildskärms slinga), 847

## B

### Bildskärmsmeny, 857

All Images, 858

Degamma, 859

White Intensity, 859

Computer Image, 861

Frequency, 862

Tracking, 862

Language, 861

Ljud, 859

Management, 860

Video Image, 862

Byta lampan, 866

## D

### Dell

kontakta, 873

## F

- Felsökning, 863
  - fjärrkontroll, 865
  - kontakta Dell, 863
- Fjärrkontroll, 846, 856

## H

- Huvudenhet, 846
  - Fokusing, 846
  - Höjdnapp, 846
  - Kontrollpanel, 846
  - Lins, 846
  - Zoomspak, 846

## J

- Justera den projicerade bilden, 852
  - Justera projektorns höjd, 852
  - sänk projektorn
    - Höjdnapp, 852
    - Justerbar fot, 852
    - Justerhjul, 852
- Justera den projicerade bildens storlek, 866
- Justera projektorns zoom och fokus, 854
  - Fokusing, 854
  - Zoomspak, 854

## K

- Kontrollpanel, 855

## R

- RS232, stifttilldelning
  - RS232-protokoll, 869
    - Kommunikationsinställningar, 869
    - Kontrollkommandolista, 870
    - Kontrollkommandosyntax, 869

## S

- Slå på/av projektorn
  - Slå av projektorn, 851
  - Slå på projektorn, 851
- Specifikationer
  - Antal bildpunkter, 867
  - Bestämmelser, 868
  - Brightness, 867
  - Bullernivå, 868
  - Energiförbrukning, 867
  - Färghjulets hastighet, 867
  - I/O-kontakter, 868
  - Kompatibilitetslägen, 871
  - Kontrastförhållande, 867
  - Lampa, 867
  - Likformighet, 867
  - Ljud, 868



Ljusventil, 867  
Lodrät frekvens, 867  
Miljö, 868  
Mått, 868  
Projektoravstånd, 867  
Projektorlins, 867  
Projektorns skärmstorlek, 867  
RS232, stifttilldelning, 869  
Spänningsmatning, 867  
Videokompatibilitet, 867  
Vikt, 868  
Visningsbar färg, 867  
Vågrät frekvens, 867

support

kontakta Dell, 873





Dell™ 1100MP Projector

# Příručka uživatele

# Poznámky, oznámení a upozornění

 **POZNÁMKA:** Slovo POZNÁMKA označuje důležité informace, které vám pomohou projektor lépe používat.

 **UPOZORNĚNÍ:** Slovo OZNÁMENÍ upozorňuje na možné poškození hardwaru nebo ztrátu dat a informuje o tom, jak se těmto problémům vyhnout.

 **POZOR:** Slovo UPOZORNĚNÍ označuje nebezpečí poškození majetku, poranění nebo smrti.

---

**Změna informací v tomto dokumentu vyhrazena.**

**© 2006 Dell Inc. Všechna práva vyhrazena.**

Jakákoli reprodukce bez písemného souhlasu společnosti Dell Inc. je přísně zakázána.

Ochranné známky v tomto dokumentu: *Dell* logo *DELL* jsou ochranné známky společnosti Dell Inc.; *DLP* a *Texas Instruments* jsou ochranné známky společnosti Texas Instruments Corporation; *Microsoft* a *Windows* jsou registrované ochranné známky společnosti Microsoft Corporation; *Macintosh* je registrovaná ochranná známka společnosti Apple Computer, Inc.

Ostatní ochranné známky a obchodní názvy použité v tomto dokumentu mohou odkazovat na majitele těchto známek a názvů nebo na jejich produkty. Společnost Dell Inc. se zřiká jakýchkoli nároků na jiné než vlastní obchodní známky a názvy.

Omezení a zřeknutí se zodpovědnosti

Informace obsažené v tomto dokumentu, včetně všech návodů, upozornění a regulačních povolení a certifikátů, vycházejí z informací, které společnosti Dell poskytnul výrobce.

Tyto údaje nebyly společností Dell testovány ani nezávisle ověřeny. Společnost Dell se vzdává jakékoli odpovědnosti za případné nedostatky v těchto informacích.

Všechna prohlášení a tvrzení, týkající se vlastností, funkčnosti, rychlosti nebo způsobilosti konkrétních součástí, na něž je v tomto dokumentu odkazováno, jsou vydána výrobcem, nikoli společností Dell. Společnost Dell se zřiká především znalostí jakýchkoli informací o přesnosti, úplnosti a zdůvodnění těchto prohlášení.

---

**Únor 2006 Verze A02**

# Obsah

<b>1</b>	<b>Váš Projektor Dell™</b>	
	Informace o projektoru . . . . .	912
<b>2</b>	<b>Připojení projektoru</b>	
	<b>Připojení k počítači . . . . .</b>	<b>914</b>
	<b>Připojení přehrávače DVD, přijímače typu set-top box, videorekordéru nebo televizoru . . . . .</b>	<b>915</b>
	Připojení pomocí komponentního kabelu . . . . .	915
	Připojení pomocí kabelu S-Video . . . . .	915
	Připojení pomocí kompozitního kabelu . . . . .	916
	<b>Připojení ke kabelovému dálkovému ovladači RS232 . . . . .</b>	<b>916</b>
	Připojení k počítači . . . . .	916
	Propojení s komerční ovládací soupravou RS232 . . . . .	917
<b>3</b>	<b>Obsluha projektoru</b>	
	<b>Zapnutí projektoru . . . . .</b>	<b>919</b>
	<b>Vypnutí projektoru . . . . .</b>	<b>919</b>
	<b>Upravení promítaného obrazu . . . . .</b>	<b>920</b>
	Zvednutí projektoru . . . . .	920
	Snížení projektoru . . . . .	920

<b>Změna velikosti promítaného obrazu . . . . .</b>	<b>921</b>
<b>Změna ohniskové vzdálenost a zaostření projektoru . . . . .</b>	<b>922</b>
<b>Ovládací panel . . . . .</b>	<b>923</b>
<b>Obsluha pomocí dálkového ovladače . . . . .</b>	<b>924</b>
<b>Obrazovková nabídka OSD . . . . .</b>	<b>925</b>
Main Menu (Hlavní nabídka) . . . . .	926
Nabídka All Images (Nastavení obrazu) . . . . .	926
Nabídka Audio (Zvuk) . . . . .	928
Nabídka Management (Správa) . . . . .	928
Nabídka Language (Jazyk) . . . . .	930
Nabídka Factory Reset (Obnovení výchozího nastavení) . . . . .	930
Nabídka Computer Image (Obrazový signál z počítače) . . . . .	931
Nabídka Video Image (Videosignál) . . . . .	932

## **4 Odstraňování problémů s projektoem**

<b>Výměna lampy . . . . .</b>	<b>936</b>
-------------------------------	------------

## **5 Technické údaje**

## **6 Společnost Dell – kontakty**

## **7 Slovníček pojmů**

# Váš Projektor Dell™

Součástí dodávky projektoru jsou všechny následující položky.  
Zkontrolujte, zda žádná nechybí. Pokud ano, obraťte se na společnost Dell.

---

## Obsah balení

---

Napájecí kabel (1,8 m)

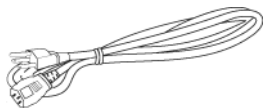

Kabel S-Video (2 m)



Kompozitní kabel (1,8 m)



Kabel RCA-audio (1,8 m)



Kabel VGA (D-sub–D-sub) (1,8 m)

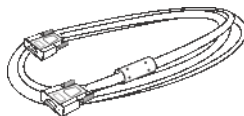

Kabel USB (1,8 m)



Kabel VGA-komponenta (1,8 m)

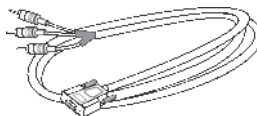

Kabel mini pin-mini pin (1,8 m)

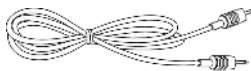

**POZNÁMKA:** Délky kabelů platí pouze pro Severní a Jižní Ameriku.

## Obsah balení (pokračování)

Dálkový ovladač



Baterie

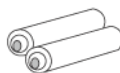

Přepravní taška



Dokumentace



## Informace o projektoru

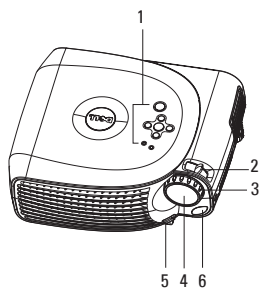

1	Ovládací panel
2	Ovladač transfokátoru
3	Ostřící kroužek
4	Objektiv
5	Tlačítko vytahovací nožky
6	Čidlo dálkového ovládání



# 2

## Připojení projektoru

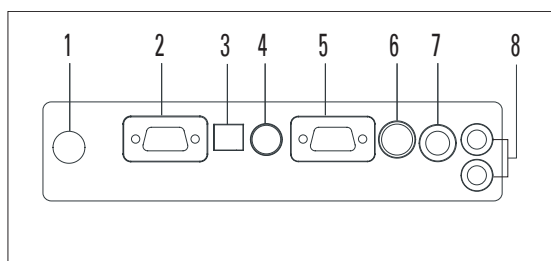

1	Infračervený přijímač
2	Výstup VGA (smyčka pro připojení monitoru)
3	Konektor USB
4	Konektor RS232
5	Vstupní konektor VGA (D-sub)
6	Konektor S-video
7	Konektor pro kompozitní video
8	Vstupní konektor pro audio



# Připojení přehrávače DVD, přijímače typu set-top box, videorekordéru nebo televizoru

## Připojení pomocí komponentního kabelu

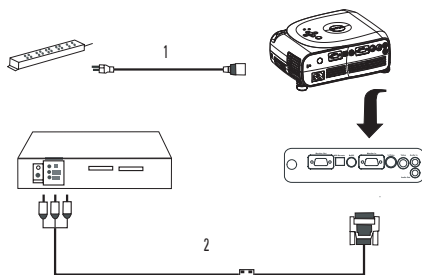

1	Napájecí kabel
2	Kabel D-sub-HDTV/komponentní

## Připojení pomocí kabelu S-Video

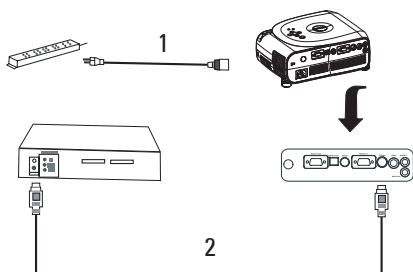

1	Napájecí kabel
2	Kabel S-video

## Připojení pomocí kompozitního kabelu

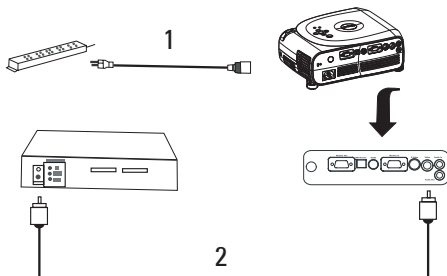

1	Napájecí kabel
2	Kompozitní videokabel

## Připojení ke kabelovému dálkovému ovladači RS232

**POZNÁMKA:** Kabel RS232 není společností Dell dodáván. S požadavkem na kabel RS232 a software pro dálkové ovládání se obraťte na odborného instalačního technika.

## Připojení k počítači

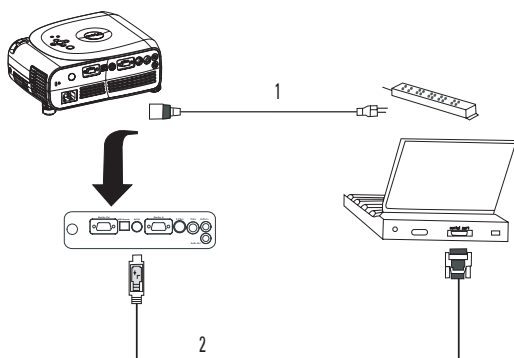

1	Napájecí kabel
2	Kabel RS232

## Propojení s komerční ovládací soupravou RS232

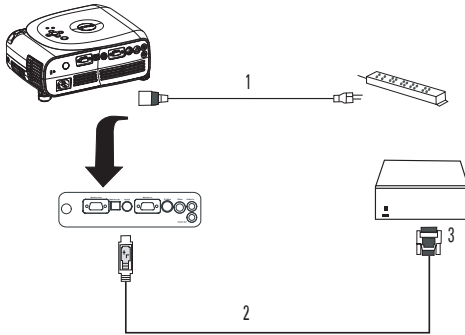

1	Napájecí kabel
2	Kabel RS232
3	Komerční ovládací souprava RS232



# Obsluha projektoru

## Zapnutí projektoru



**POZNÁMKA:** Zapněte projektor dříve, než zapnete zdroj signálu.

Tlačítko napájení zeleně bliká, dokud jej nestisknete.

- 1 Sundejte krytku objektivu.
- 2 Připojte napájecí kabel a ostatní příslušné kabely. Informace o připojení projektoru naleznete v části “Připojení projektoru” na str. 913.
- 3 Stiskněte tlačítko napájení (informace o umístění tlačítka napájení naleznete v části “Informace o projektoru” na str. 912). Po dobu 30 sekund se zobrazí logo společnosti Dell.
- 4 Zapněte zdroj signálu (počítač, přehrávač DVD apod.). Projektor automaticky rozpozná příslušný zdroj.



**POZNÁMKA:** Ponechtejте projektoru nějaký čas na jeho vyhledání.

Zobrazí-li se zpráva “Searching . . .” (Hledání...), zkontroluje, zda jsou příslušné kabely správně zapojené.

Pokud je k projektoru připojeno více zdrojů signálu, můžete požadovaný zdroj vybrat pomocí tlačítka **Source** (zdroj) na dálkovém ovládacím nebo ovládacím panelu projektoru.

## Vypnutí projektoru



**UPOZORNĚNÍ:** Neodpojujte projektor dříve, než jej níže uvedeným způsobem řádně vypnete.

- 1 Stiskněte tlačítko napájení.
- 2 Znovu stiskněte tlačítko napájení. Chlazení projektoru zůstane v provozu dalších 90 sekund.
- 3 Vypojte napájecí kabel z elektrické zásuvky a z projektoru.

- POZNÁMKA:** Pokud tlačítko napájení stisknete za běhu projektoru, zobrazí se následující zpráva:  
 “ⓑ Press Power button to Turn Off Projector. Projector must cool down for 90 seconds before unplugging or restarting.” (Stisknutím tlačítka napájení vypnete projektor. Před odpojením nebo restartováním je třeba nechat projektor po dobu 90 sekund vychladnout.) Zpráva zmizí po 5 sekundách nebo po stisknutí libovolného tlačítka na ovládacím panelu.

## Upravení promítaného obrazu

### Zvednutí projektoru

- 1 Stiskněte tlačítko vyťahovací nožky.
- 2 Zvedněte projektor do požadovaného promítacího úhlu a potom uvolněním tlačítka vyťahovací nožku zaaretujte.
- 3 K jemnému doladění zobrazovacího úhlu použijte kolečko pro úpravu náklonu. V případě potřeby pomocí bočních tlačítek vyťahovacích nožek zvýšte zadní část projektoru, až dosáhnete požadovaného promítacího úhlu.

### Snížení projektoru

- 1 Stiskněte tlačítko vyťahovací nožky.
- 2 Snížte projektor a potom uvolněním tlačítka vyťahovací nožku zaaretujte.

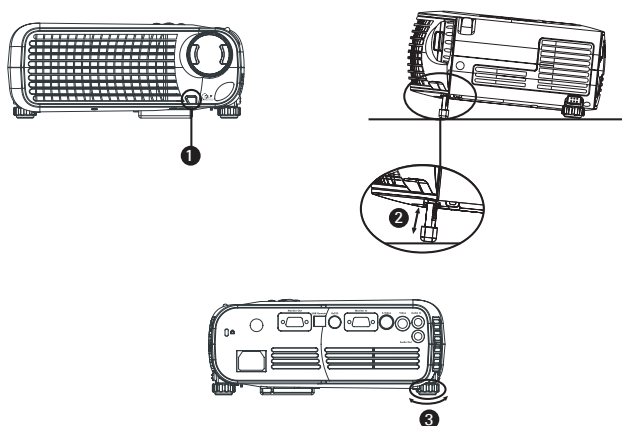



1	Tlačítko vytahovací nožky
2	Vytahovací nožka
3	Kolečko pro úpravu náklonu

## Změna velikosti promítaného obrazu

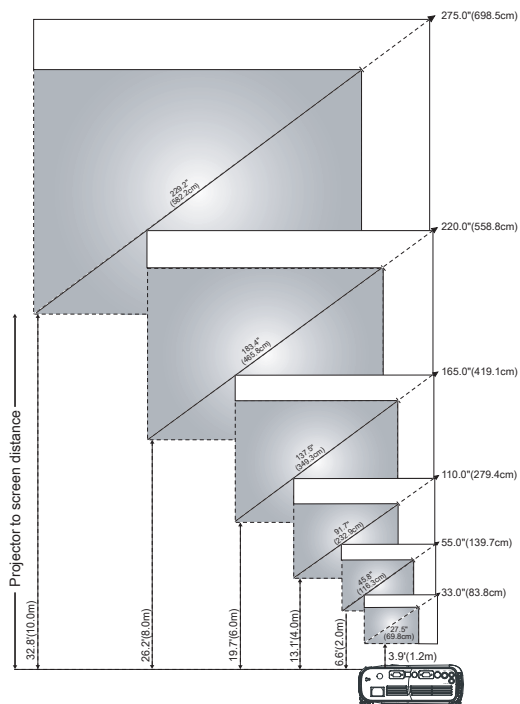

Obraz (úhlopříčka)	Max.	33" (83,8 cm)	55" (139,7 cm)	110" (279,4 cm)	165" (419,1 cm)	220" (558,8 cm)	275" (698,5 cm)
	Min.	27,5" (69,8 cm)	45,8" (116,3 cm)	91,7" (232,9 cm)	137,5" (349,3 cm)	183,4" (465,8 cm)	229,2" (582,2 cm)
Velikost obrazu	Max. (ŠxV)	26,4 x 19,8"	44" x 33"	88" x 66"	132" x 99"	176" x 132"	220" x 165"
		67,1 x 50,3 cm	111,8 x 83,8 cm	223,5 x 167,6 cm	335,3 x 251,5 cm	447 x 335,3 cm	558,8 x 419,1 cm
	Min. (ŠxV)	22 x 16,5"	36,7" x 27,5"	73,3" x 55"	110" x 82,5"	146,7" x 110"	183,4" x 137,5"
		55,9 x 41,9 cm	93,2 x 69,8 cm	186,2 x 139,7 cm	279,4 x 209,6 cm	372,6 x 279,4 cm	465,8 x 349,3 cm
Vzdálenost	1,2 m	2 m	4 m	6 m	8 m	10 m	

\*Tato tabulka má pouze informativní charakter.

## Změna ohniskové vzdálenost a zaostření projektoru

**⚠ POZOR:** Aby nedošlo k poškození projektoru, zkontrolujte před jeho přemístováním nebo uložením do přepravní tašky, zda jsou transfokátor i vytahovací nožka zcela zataženy.

- 1 Posouváním ovladače změňte nastavení transfokátoru.
- 2 Otáčejte ostřícím kroužkem, dokud není obraz ostrý.  
Projektor dokáže zaostřit na vzdálenost 1,2 až 10 m.

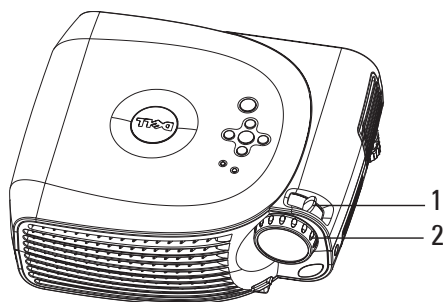

1	Ovladač transfokátoru
2	Ostřicí kroužek

# Ovládací panel

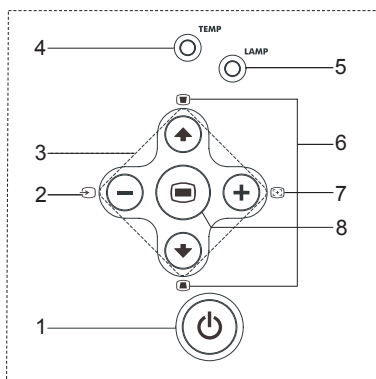

1 Napájení	Zapíná a vypíná projektor. Další informace naleznete v částech “Zapnutí projektoru” na str. 919 a “Vypnutí projektoru” na str. 919.
2 Zdroj	Slouží k přepínání mezi zdroji signálu (analogový RGB, kompozitní, komponentní vstup, S-video a analogový YpbPr) v případě, že je k projektoru připojen více než jeden zdroj.
3 Čtyři směrová tlačítka	Tato čtyři směrová tlačítka (↕ ↘ ↙ ↗) umožňují přepínání mezi kartami obrazkové nabídky OSD.
4 Indikátor překročení teploty (TEMP)	<ul style="list-style-type: none"> <li>• Pokud indikátor oranžově svítí, projektor se přehřál. Displej se automaticky vypne. Po vychladnutí projektoru displej znovu zapněte. Pokud problém i nadále trvá, obraťte se na společnost Dell.</li> <li>• Pokud indikátor oranžově bliká, selhal chladič projektoru a projektor se automaticky vypnul. Pokud problém trvá i nadále, obraťte se na společnost Dell.</li> </ul>
5 Indikátor selhání lampy (LAMP)	Pokud indikátor oranžově svítí, vyměňte lampu.
6 Korekce lichoběžníkového zkreslení	Nedopadá-li obraz na promítací plochu kolmo, nejsou jeho strany rovnoběžné. Pomocí těchto tlačítek lze zkreslení způsobené nakloněním projektoru vyrovnat. ( $\pm 16$ stupňů)

7	Resynchronizace	Slouží k synchronizaci projektoru se zdrojem vstupního signálu. <b>Resynchronizace</b> nefunguje při zobrazené obrazovkové nabídce OSD.
8	Nabídka	Aktivuje obrazovkovou nabídku OSD. K procházení nabídky OSD slouží směrová tlačítka a tlačítko Nabídka.

## Obsluha pomocí dálkového ovladače

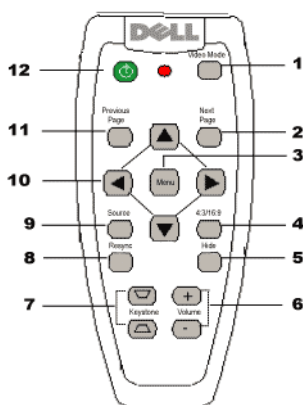



1	Video Mode (režim videa)	Jedno stisknutí zobrazí aktuální režim zobrazení. Opakované stisknutí přepíná mezi režimy <b>PC</b> , <b>Movie (Film)</b> , <b>sRGB</b> a <b>User (Vlastní)</b> .
2	Next Page (další stránka)	Přechod na další stránku.  <b>POZNÁMKA:</b> Tato funkce vyžaduje, aby byl připojen kabel USB.
3	Menu (nabídka)	Aktivuje obrazovkovou nabídku OSD. K procházení nabídky OSD slouží směrová tlačítka a tlačítko Nabídka.
4	4:3/16:9	Přepíná mezi poměry stran 1:1, 16:9, 4:3.
5	Tlačítko Hide (skrýt)	Jedno stisknutí skryje obraz a druhé jej obnoví.





6	Volume (hlasitost) +/-	Tlačítka (+) a (-) slouží ke zvýšení či snížení hlasitosti a k procházení mezi kartami obrazovkové nabídky OSD.
7	Korekce lichoběžníkového zkreslení (Keystone)	Nedopadá-li obraz na promítací plochu kolmo, nejsou jeho strany rovnoběžné. Pomocí těchto tlačítek lze zkreslení způsobené nakloněním projektoru vyrovnat ( $\pm 16$ stupňů).
8	Resync (resynchronizace)	Slouží k synchronizaci projektoru se zdrojem vstupního signálu. <b>Resynchronizace</b> nefunguje při zobrazení nabídky OSD.
9	Source (zdroj)	Slouží k přepínání mezi zdroji signálu (analogový RGB, kompozitní, komponentní vstup, S-video a analogový YpbPr) v případě, že je k projektoru připojen více než jeden zdroj.
10	Směrová tlačítka	Tlačítka ▲ a ▼ slouží k vybírání položek nabídky OSD. Tlačítka ◀ a ▶ slouží ke změně nastavení.
11	Previous Page (předchozí stránka)	Přechod na předchozí stránku.  <b>POZNÁMKA:</b> Tato funkce vyžaduje, aby byl připojen kabel USB.
12	Napájení	Zapíná a vypíná projektor. Další informace naleznete v částech “Zapnutí projektoru” na str. 919 a “Vypnutí projektoru” na str. 919.

## Obrazovková nabídka OSD

Projektor je vybaven obrazovkovou nabídkou OSD v několika jazykových mutacích. Tuto nabídku lze zobrazit kdykoli, bez závislosti na přítomnosti či nepřítomnosti zdroje vstupního signálu.

V hlavní nabídce použijte tlačítka  a  na ovládacím panelu nebo tlačítka ▲ a ▼ na dálkovém ovladači k procházení mezi jednotlivými kartami.

Tlačítko  na ovládacím panelu nebo tlačítko Menu na dálkovém ovládacím panelu slouží k vybrání vnořené nabídky.

K provedení výběru ve vnořené nabídce použijte tlačítka  a  na ovládacím panelu nebo tlačítka ▲ a ▼ na dálkovém ovladači. Barva vybrané položky se změní na tmavě šedou. Úpravu vybraného nastavení lze provést pomocí tlačítek  a  na ovládacím panelu nebo tlačítek ◀ a ▶ na dálkovém ovládacím panelu.

Chcete-li obrazovkovou nabídku OSD ukončit, přejděte na kartu Exit (Konec) a stiskněte tlačítko  na ovládacím panelu nebo tlačítko Menu na dálkovém ovládacím panelu.

## Main Menu (Hlavní nabídka)

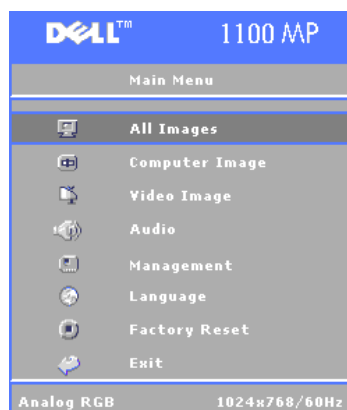

## Nabídka All Images (Nastavení obrazu)

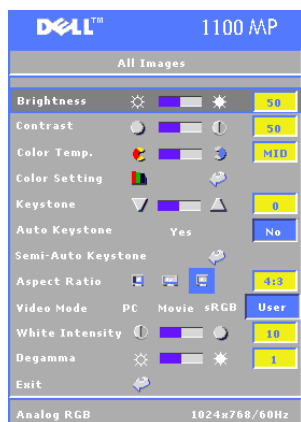

**BRIGHTNESS (JAS)** — Pomocí tlačítek  $\ominus$  a  $\oplus$  na ovládacím panelu nebo tlačítek  $\blacktriangleleft$  a  $\blacktriangleright$  na dálkovém ovladači můžete upravit jas obrazu.

**CONTRAST (KONTRAST)** — Pomocí tlačítek  $\ominus$  a  $\oplus$  na ovládacím panelu nebo tlačítek  $\blacktriangleleft$  a  $\blacktriangleright$  na dálkovém ovladači můžete nastavit stupeň rozdílu mezi nejjasnějším a nejtmavším místem obrazu. Úpravou kontrastu se mění obsah černé a bílé v obraze.

**COLOR TEMP (TEPLOTA CHROMATIČNOSTI)** — Slouží k úpravě teploty chromatičnosti. Čím vyšší teplota, tím větší zabarvení obrazu do modra; čím nižší teplota, tím větší zabarvení obrazu do červena.

Režim Vlastní aktivuje hodnoty v nabídce nastavení barev.

**COLOR SETTING (NASTAVENÍ BAREV)** — Manuální úprava zastoupení červené, zelené a modré barvy.

**KEYSTONE (LICHOBĚŽNÍKOVÉ ZKRESLENÍ)** — Pomocí tohoto nastavení lze vyrovnat zkreslení způsobené nakloněním projektoru ( $\pm 16$  stupňů).

**AUTO KEYSTONE (AUTOMATICKÉ VYROVNÁNÍ LICHOBĚŽNÍKOVÉHO ZKRESLENÍ)** — Chcete-li zapnout automatickou korekci vertikálního zkreslení obrazu, způsobeného nakloněním projektoru, vyberte možnost **Yes** (Ano). Chcete-li lichoběžníkové zkreslení vyrovnávat ručně, stiskněte tlačítko  na ovládacím panelu nebo tlačítko Menu na dálkovém ovladači.

**SEM-AUTO KEYSTONE (POLOAUTOMATICKÉ VYROVNÁNÍ LICHOBĚŽNÍKOVÉHO ZKRESLENÍ)** —

Po stisknutí tlačítka  na ovládacím panelu nebo tlačítka Menu na dálkovém ovladači se jednou provede funkce *Auto Keystone*.

**ASPECT RATIO (POMĚR STRAN)** — Vybráním poměru stran lze upravit formát obrazu.

- 1:1 — Vstupní signál bude zobrazen bez úprav.  
Poměr 1:1 použijte s některou z následujících kombinací:
  - kabel VGA a počítač s rozlišením nižším než XGA (1024x768)
  - komponentní kabel (576p/480i/480p)
  - kabel S-Video
  - kompozitní kabel
- 16:9 — Vstupní signál je poměrně zmenšen na šířku obrazu.
- 4:3 — Vstupní signál je poměrně zmenšen na rozměry obrazu.  
Poměr 16:9 použijte s některou z následujících kombinací:
  - počítač s rozlišením vyšším než XGA
  - komponentní kabel (1080i nebo 720p)

**VIDEO MODE (REŽIM VIDEA)** — Vyberte režim optimalizace obrazu odpovídající způsobu užití projektoru: **Movie**, **PC**, **sRGB** (přesnější zobrazení barev) a **User** (**Vlastní**) (vlastní nastavení). Provedete-li změnu nastavení **White Intensity** nebo **Degamma**, projektor se automaticky přepne do režimu **User**.

**WHITE INTENSITY (INTENZITA BÍLÉ)** — Hodnota 0 představuje nejpřesnější zobrazení barev a hodnota 10 nejvyšší jas).

**DEGAMMA (SNÍŽENÍ HODNOTY GAMMA)** — Hodnoty v rozsahu 1 až 6 mění barevné podání výsledného obrazu. Výchozí nastavení je 0.

## Nabídka Audio (Zvuk)



**VOLUME (HLASITOST)** — Tlačítko  $\ominus$  na ovládacím panelu nebo tlačítko - na dálkovém ovladači slouží ke snížení a tlačítko  $\oplus$  na nebo tlačítko + ke zvýšení hlasitosti.

**MUTE (ZTLUMIT)** — Ztlumí zvuk.

## Nabídka Management (Správa)

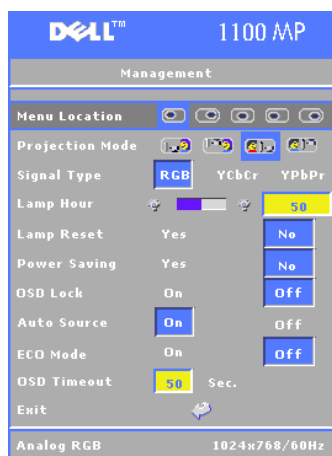

**MENU LOCATION (UMÍSTĚNÍ NABÍDKY)** —

Určíte umístění nabídky OSD v obraze.

**PROJECTION MODE (PROMÍTAČÍ REŽIM)** —

Slouží ke stanovení orientace obrazu:

- Front Projection-Desktop (Přímá projekce – na stole) (výchozí).
- Rear Projection-Desktop (Zpětná projekce – na stole) — Projektor převrátí obraz, aby bylo možné promítat obraz z průsvitné fólie.
- Front Projection-Ceiling Mount (Přímá projekce – na stropě) — Projektor převrátí obraz hlavou dolů, což umožňuje promítání v případě, že je připevněn na stropě.
- Rear Projection-Ceiling Mount (Zpětná projekce – na stropě) — Projektor obraz

stranově převrátí a otočí hlavou dolů. Lze tak promítat obraz z průsvitné fólie v případě, že je projektor připevněn na stropě.

**SIGNAL TYPE (TYP SIGNÁLU)** — Ruční výběr typu signálu (RGB, YCbCr nebo YPbPr)

**LAMP HOUR (DOBA PROVOZU LAMPY)** — Zobrazuje počet hodin provozu od posledního vynulování počítadla.

**LAMP RESET (VYNULOVÁNÍ POČÍTADLA DOBY PROVOZU LAMPY)** — Po instalaci nové lampy vybráním možnosti **Yes** (Ano) počítadlo doby provozu lampy zresetujete.



**POWER SAVING (ÚSPORNÝ REŽIM)** — Chcete-li nastavit délku časové prodlevy před aktivací úsporného režimu, vyberte možnost **Yes** (Ano). Časová prodleva představuje dobu, po kterou projektor čeká bez vstupu signálu. Po uplynutí této doby projektor přejde do režimu úspory energie a vypne lampu. Při zjištění vstupního signálu nebo po stisknutí tlačítka **napájení** se projektor znovu zapne. Po dvou hodinách se projektor vypne úplně. Chcete-li jej zapnout, je třeba stisknout tlačítko **napájení**.

**OSD LOCK (ZÁMEK NABÍDKY OSD)** — Chcete-li zapnout **zámek OSD** ke skrytí obrazovkové nabídky OSD, vyberte možnost **Yes** (Ano). (Můžete také po dobu 15 sekund stisknout tlačítko  na ovládacím panelu nebo tlačítko Menu na dálkovém ovládacím panelu.)





**AUTO SOURCE (AUTOMATICKÉ ZJIŠŤOVÁNÍ ZDROJE)** — Chcete-li automaticky vyhledávat dostupný zdrojový signál, vyberte možnost **On** (Zapnuto – výchozí nastavení). Pokud při zapnutém projektoru stisknete tlačítko **Source** (zdroj), projektor automaticky vyhledá další dostupný zdrojový signál. Chcete-li zamknout aktuální zdroj vstupního signálu, vyberte možnost **Off** (Vypnuto). Je-li vybraná možnost **Off** a stisknete tlačítko **Source**, můžete určit, jaký zdroj vstupního signálu chcete použít.

**ECO MODE (EKONOMICKÝ REŽIM)** — Chcete-li projektor používat při sníženém příkonu (150 W), vyberte možnost **On** (Zapnuto). Důsledkem tohoto nastavení je prodloužená životnost lampy, tišší provoz a nižší výstupní svítivost obrazu. Chcete-li projektor provozovat při normálním příkonu (200 W), vyberte možnost **Off** (Vypnuto).

**OSD TIMEOUT (DOBA ZOBRAZENÍ NABÍDKY OSD)** — Tato funkce slouží k nastavení doby, po níž zůstává (během nečinnosti) zobrazena nabídka OSD.

## Nabídka Language (Jazyk)



Pomocí tlačítek  a  na ovládacím panelu nebo tlačítek  a  na dálkovém ovladači můžete vybrat požadovaný jazyk obrazovkové nabídky OSD.

Stisknutím tlačítka  na ovládacím panelu nebo tlačítka Menu na dálkovém ovládacím panelu vybraný jazyk potvrdíte.

## Nabídka Factory Reset (Obnovení výchozího nastavení)



Chcete-li obnovit výchozí nastavení projektoru, vyberte možnost **Yes** (Ano). Zresetuje se nastavení pro obrazový signál z počítače i videosignál.

## Nabídka Computer Image (Obrazový signál z počítače)



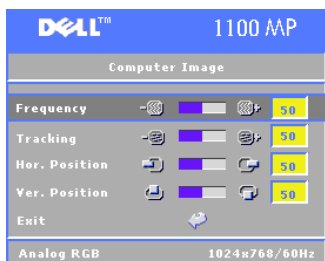

 **POZNÁMKA:** Tato nabídka je dostupná pouze v případě, že je projektor připojený k počítači.







**FREQUENCY (FREKVENCE)** — Umožňuje nastavení frekvence časovače zobrazovacího modulu tak, aby odpovídala obnovovací frekvenci grafické karty v počítači. Bliká-li v obraze vodorovný pruh, použijte toto nastavení k jeho omezení. Jedná se o hrubé nastavení.

**TRACKING (STABILIZACE)** — Umožňuje synchronizaci fázování obrazového signálu s grafickou kartou. V případě nestálého nebo poblikávajícího obrazu jej pomocí **stabilizace** opravte. Jedná se o jemné nastavení.

 **POZNÁMKA:** Nejprve upravte frekvenci a potom proveďte stabilizaci.

**HOR. POSITION (HORIZONTÁLNÍ POLOHA)** — Pomocí tlačítka  na ovládacím panelu nebo tlačítka  na dálkovém ovladači můžete obraz vodorovně posunout směrem doleva. Pomocí tlačítka  na ovládacím panelu nebo tlačítka  na dálkovém ovladači můžete obraz vodorovně posunout směrem doprava.

**VER. POSITION (VERTIKÁLNÍ POLOHA)** — Pomocí tlačítka  na ovládacím panelu nebo  na dálkovém ovladači můžete obraz svisle posunout směrem dolů. Pomocí tlačítka  na ovládacím panelu nebo tlačítka  na dálkovém ovladači můžete obraz svisle posunout směrem nahoru.

## Nabídka Video Image (Videosignál)



**POZNÁMKA:** Tato nabídka je dostupná pouze v případě, že je připojený zdroj kompozitního videosignálu nebo signálu S-video.

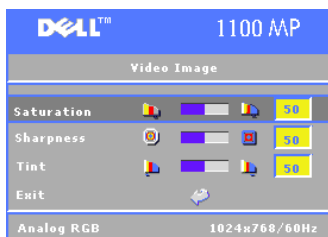

**SATURATION (SYSTOST)** — Pomocí tlačítka  $\ominus$  na ovládacím panelu nebo tlačítka  $\blacktriangleleft$  na dálkovém ovladači můžete snížit barevnost obrazu. Pomocí tlačítka  $\oplus$  na ovládacím panelu nebo tlačítka  $\blacktriangleright$  na dálkovém ovladači můžete barevnost obrazu zvýšit.



**SHARPNESS (OSTROST)** — Pomocí tlačítka  $\ominus$  na ovládacím panelu nebo tlačítka  $\blacktriangleleft$  na dálkovém ovladači můžete snížit ostrost





obrazu. Pomocí tlačítka  $\oplus$  na ovládacím panelu nebo tlačítka  $\blacktriangleright$  na dálkovém ovladači můžete ostrost obrazu zvýšit.

**TINT (ODSTÍN)** — Pomocí tlačítka  $\ominus$  na ovládacím panelu nebo tlačítka  $\blacktriangleleft$  na dálkovém ovladači můžete zvýšit podíl zeleného kanálu v obraze. Pomocí tlačítka  $\oplus$  na ovládacím panelu nebo tlačítka  $\blacktriangleright$  na dálkovém ovladači můžete zvýšit podíl červeného kanálu v obraze.

## Odstraňování problémů s projektořem

Vyskytnou-li se během používání projektořu potíže, přečtete si následující rady pro jejich odstranění. Pokud problém i nadále trvá, obraťte se na společnost Dell.

Problém	Možné řešení
<p>Na promítací ploše se nic nezobrazuje</p>	<ul style="list-style-type: none"> <li>• Zkontrolujte, zda je sundaná krytka objektivu a zda je projektoř zapnutý.</li> <li>• Zkontrolujte, zda je povolen externí grafický port. Pokud používáte přenosný počítač Dell, stiskněte tlačítka  . U ostatních počítačů prostudujte jejich dokumentaci.</li> </ul> <p> <b>POZNÁMKA:</b> Ponechte projektořu nějaký čas na vyhledání zdroje.</p> <ul style="list-style-type: none"> <li>• Zkontrolujte, zda jsou všechny kabely pevně připojené. Viz část “Připojení projektořu” na str. 913.</li> <li>• Zkontrolujte, zda nejsou zohýbané nebo ulámané kolíky na konektorech.</li> <li>• Zkontrolujte, zda je správně nainstalovaná lampa (viz část “Výměna lampy” na str. 936).</li> </ul>

<b>Problém (pokračování)</b>	<b>Možné řešení (pokračování)</b>
Částečný, posouvající se nebo poškozený obraz.	<p><b>1</b> Stiskněte tlačítko <b>Resync</b> (resynchronizace) na dálkovém ovladači nebo na ovládacím panelu.</p> <p><b>2</b> Používáte-li přenosný počítač Dell, nastavte jeho rozlišení na XGA (1024x768).</p> <p><b>a</b> Klepněte pravým tlačítkem do prázdné části pracovní plochy systému Windows, klepněte na položku <b>Vlastnosti</b> a potom vyberte kartu <b>Nastavení</b>.</p> <p><b>b</b> Zkontrolujte, zda je pro externí monitor nastavené rozlišení 1024x768.</p> <p><b>c</b> Stiskněte tlačítka   (OVLADÁNÍ).</p> <p>Dojde-li při změně rozlišení k potížím nebo k zablokování projektoru, restartujte veškeré zařízení včetně projektoru.</p> <p>Pokud nepoužíváte přenosný počítač Dell, prostudujte odpovídající dokumentaci.</p>
Na promítací ploše se nezobrazuje požadovaná prezentace	Pokud používáte přenosný počítač Dell, stiskněte tlačítka   (OVLADÁNÍ).
Obraz je nestálý nebo poblikává	Upravte stabilizaci obrazu v obrazovkové nabídce OSD na kartě <b>Computer Image</b> (Obrazový signál z počítače).
V obraze kmitá vodorovný pruh	Upravte frekvenci v obrazovkové nabídce OSD na kartě <b>Computer Image</b> (Obrazový signál z počítače).
Obraz je nesprávně zabarvený	<ul style="list-style-type: none"> <li>Pokud je výstup použité grafické karty nastaven na synchronizaci na zelenou složku a je třeba zobrazit signál VGA při 60 Hz, přejděte do obrazovkové nabídky OSD, vyberte položku Signal Type (Typ signálu) a potom vyberte možnost RGB.</li> </ul>
Obraz je rozostřený	<p><b>1</b> Upravte zaostření pomocí ostřicího kroužku na objektivu.</p> <p><b>2</b> Zkontrolujte, zda je promítací plocha v mezích požadované vzdálenosti od projektoru (1,2 až 10 m).</p>

<b>Problém (pokračování)</b>	<b>Možné řešení (pokračování)</b>
Při promítání formátu 16:9 DVD je obraz roztažený	<p>Projektor automaticky rozpozná formát 16:9 DVD a přizpůsobí poměr stran výchozímu nastavení zobrazení přes celou obrazovku s poměrem 4:3 (letter-box). Pokud je obraz stále roztažený, upravte poměr stran následujícím způsobem.</p> <ul style="list-style-type: none"> <li>• Chcete-li přehrávat formát 16:9 DVD, nastavte v přehrávači DVD poměr stran 4:3 (je-li to možné).</li> <li>• Pokud není možné nastavit poměr stran 4:3 v přehrávači DVD, nastavte jej v obrazovkové nabídce OSD pod položkou <b>All Images</b> (Nastavení obrazu).</li> </ul>
Obraz je převrácený	V obrazovkové nabídce OSD vyberte položku <b>Management</b> (Správa) a upravte režim zobrazení.
Lampa je spálená nebo v ní suše praská	Při dosažení konce životnosti může lampa vyhořet nebo vydávat hlasitý, praskavý zvuk. Pokud k tomu dojde, projektor se nezapne a na displeji bude zobrazen text <b>Lamp Defective</b> (Vadná lampa), dokud lampu nevyměníte. Postup při výměně lampy naleznete v části “Výměna lampy” na str. 936.
Dálkový ovladač nefunguje plynule nebo má jen velmi omezený dosah	Baterie mohou být slabé. Je-li tomu tak, vyměňte je za 2 nové baterie typu AAA.
Po stisknutí tlačítka <b>Menu</b> na dálkovém ovládacím panelu nebo na ovládacím panelu se nezobrazí okno nabídky OSD	<p>Vyzkoušejte některý z následujících postupů:</p> <ol style="list-style-type: none"> <li><b>1</b> Stiskněte tlačítko <b>Menu</b> na dálkovém ovladači nebo na ovládacím panelu po dobu 15 sekund, dokud se neobjeví nabídka OSD.</li> <li><b>2</b> Z nabídky OSD zvolte položku <b>Management</b>.</li> <li><b>3</b> Nastavte <b>OSD Lock</b> (Zámek OSD) na <b>Off</b> (Vypnuto).</li> </ol>

## Výměna lampy

Zobrazí-li se zpráva “Lamp is approaching the end of its useful life. Replacement suggested! [www.dell.com/lamps](http://www.dell.com/lamps)” (Lampa se blíží konci životnosti. Doporučuje se ji vyměnit.), lampu vyměňte. Pokud problém přetrvává i po výměně lampy, obraťte se na společnost Dell.

**⚠ POZOR: Lampa se v provozu značně zahřívá. Než ji budete měnit, nechte projektor vychladnout alespoň po dobu 30 minut.**

**⚠ POZOR: Nikdy se nedotýkejte žárovky ani skleněné části lampy. Nesprávné zacházení (včetně dotknutí se žárovky nebo skleněné části lampy) může způsobit její prasknutí.**

- 1 Vypněte projektor a odpojte napájecí kabel.
- 2 Nechte projektor vychladnout po dobu alespoň 30 minut.
- 3 Povolte oba šrouby, které drží kryt lampy, a kryt sejměte.
- 4 Povolte oba šrouby, které drží lampu.
- 5 Vytáhněte lampu za kovový úchyt.
- 6 Při instalaci nové lampy kroky 1 až 5 obraťte.

- 7 Vybráním ikony **Lamp Reset** (Vynulování počítadla doby provozu lampy) na kartě Management (Správa) v obrazovkové nabídce OSD vynulujte počítadlo provozní doby lampy.

**🔑 POZNÁMKA:** V případě záruční výměny může společnost Dell vyžadovat vrácení nahrazené lampy. V ostatních případech požádejte místní úřad pro likvidaci odpadu o adresu nejbližšího sběrného dvora.

**🔑 POZNÁMKA:** Lampa obsahuje rtuť. Likvidace takového odpadu může vzhledem k životnímu prostředí podléhat zákonným nařízením. Informace o likvidaci či recyklaci získáte od místních úřadů nebo od sdružení Electronic Industries Alliance na adrese [www.eiae.org](http://www.eiae.org).

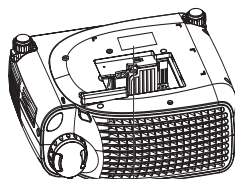
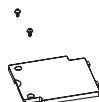

**⚠ ⚠ ⚠ CAUTION!**  
 CAUTION: HOT. LET UNIT COOL FOR 30 MINUTES BEFORE REMOVING COVER TO AVOID BURNS. DO NOT TOUCH TUBE. USE PROPER LAMP HANDLING TECHNIQUE. DISCONNECT POWER BEFORE CHANGING LAMP. REPLACE ONLY WITH THE APPROVED LAMP MODEL.  
 ATTENTION: CHAUFFÉ. ATTENDEZ 30 MINUTES AVANT DE DÉMONTÉR LE COUVERCLE DE LA LAMPES POUR ÉVITER LES BRÛLURES. NE TOUCHEZ PAS L'ÉCLAIR. UTILISEZ LA MANIÈRE PROPRE POUR DÉMONTÉR LA LAMPES. DÉBRANCHER L'ALIMENTATION AVANT DE CHANGER LA LAMPES. REMPLACEZ UNiquement PAR UN MODELLE DE LAMPES APPROUVÉ PAR DELL.



## Technické údaje

Světelný zesilovač	Jednočipová technologie DLP™ DDR (dvojnásobná datová propustnost)
Jas	1400 ANSI lumenů (max.)
Poměr kontrastu	2000:1 typicky (zcela zapnuto/zcela vypnuto)
Rovnoměrnost	80 % typicky (japonský standard - JBMA)
Lampa	200wattová lampa UHP s životností 2000 hodin (až 2500 hodin v úsporném režimu), vyměnitelná uživatelem
Počet pixelů	800x600 (SVGA)
Počet zobrazitelných barev	16,7 miliónu
Rychlost barevného disku	100 až 127,5 Hz (2x)
Objektiv	F/2,5, f=28,8-34,5 mm, 1,2x manuální zoom
Velikost promítaného obrazu	68,6 až 698,5 cm (úhlopříčka)
Promítací vzdálenost	1,2 až 10 m
Kompatibilní videosignál	NTSC, NTSC 4.43, PAL, PAL-M, PAL-N, SECAM a HDTV (1080i, 720p, 576i/P, 480i/P) kompozitní video, komponentní video a S-video
Horizontální frekvence	15 až 70 kHz (analog)
Vertikální frekvence	43 až 85 Hz (analog)
Zdroj	Univerzální se vstupem PFC, 100 až 240 V AC, 50/60 Hz

Spotřeba	250 W plný výkon (typicky), 200 W ekonomický režim
Zvuk	1 reproduktor, 2 W RMS
Hlučnost	34 dB (A) plný výkon, 32 dB (A) ekonomický režim
Váha	2,2 kg
Rozměry (ŠxVxH)	Vnější 251x101x213 ±1 mm
Provozní prostředí	Provozní teplota: 0 až 35°C Vlhkost vzduchu: max. 80 % Skladovací teplota: -20 až 60°C Vlhkost vzduchu: max. 80 %
Směrnice	FCC, CE, VCCI, UL, cUL, TüV- GS, ICES-003, MIC, C-Tick, GOST, CCC, PSB, NOM, TüV-S/Argentina
Vstupní/výstupní konektory	Napájení: vstupní zásuvka střídavého napětí  Vstup pro počítač: jeden vstupní konektor D-sub pro analogový/komponentní a HDTV signál  Výstup pro počítač: jeden 15 pinový konektor D-sub  Vstup pro video: jeden konektor RCA pro kompozitní video a jeden pro S-video  Vstup USB: jeden konektor USB  Zvukový vstup: jeden 3,5mm jack  Jeden konektor mini-DIN RS232 pro kabelové ovládání projektoru z počítače

## Popis kolíků konektoru RS232

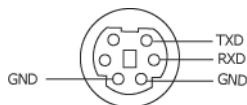

## Protokol RS232

- Nastavení pro komunikaci

Nastavení připojení	Hodnota
Přenosová rychlost:	19200
Datové bity:	8
Parita	Žádná
Ukončovací bity	1

- Syntaxe řídicích příkazů (z PC do projektoru)  
[H][AC][SoP][CRC][ID][SoM][COMMAND]

- Příklad: zapnutí projektoru

Zadejte následující kód: 0xBE 0xEF 0x10 0x05  
0x00 0xC6 0xFF 0x11 0x11 0x01 0x00 0x01

- Seznam řídicích příkazů

Seznam řídicích příkazů	Adresní kód (BYTE)	Velikost užitečného zatížení (SLOVO)	Kontrolní součet CRC16 pro celý paket (SLOVO)	ID zprávy (SLOVO)	Velikost zprávy (SLOVO)	Kód příkazu (BYTE)	Popis příkazu
0xefbe	0x10	0x0005	0xffc6	0x1111	0x0001	0x01	Napájení
			0xbf7c			0x02	Nabídka
			0x7e07			0x03	Nahoru
			0x3fc5			0x04	Dolů
			0xfe05			0x05	Doleva
			0xbe04			0x06	Doprava
			0x7fc4			0x07	Resynchro nizace
			0x3fc0			0x08	Zdroj
			0xfe00			0x09	Hlasitost +
			0xbe01			0x0A	Hlasitost -
			0xffc3			0x0D	Ztlumit
			0xbf7c			0x0E	Pozastavit
			0x7e02			0x0F	Skrýt
			0x3fca			0x10	Režim videa
			0x7fcb			0x13	Vert. korekce lichoběžní kového zkreslení nahoru
			0x3e09			0x14	Vert. Keystone dolů
			0x7e08			0x17	Poměr stran (4:3/16:9)

## Režimy kompatibility

Režim	Rozlišení	(ANALOG)	
		Vert. frekvence (Hz)	Horiz. frekvence (kHz)
VGA	640x350	70	31,5
VGA	640x350	85	37,9
VGA	640x400	85	37,9
VGA	640x480	60	31,5
VGA	640x480	72	37,9
VGA	640x480	75	37,5
VGA	640x480	85	43,3
VGA	720x400	70	31,5
VGA	720x400	85	37,9
SVGA	800x600	56	35,2
SVGA	800x600	60	37,9
SVGA	800x600	72	48,1
SVGA	800x600	75	46,9
SVGA	800x600	85	53,7
XGA	1024x768	43,4	35,5
XGA	1024x768	60	48,4
XGA	1024x768	70	56,5
XGA	1024x768	75	60,0
XGA	1024x768	85	68,7
SXGA	1280x1024	60	63,98
SXGA+	1400x1050	60	63,98
MAC LC13"	640x480	66,66	34,98
MAC II 13"	640x480	66,68	35
MAC 16"	832x624	74,55	49,725
MAC 19"	1024x768	75	60,24
MAC	1152x870	75,06	68,68
MAC G4	640x480	60	31,35
MAC G4	640x480	120	68,03
IMac DV	640x480	117	60
IMac DV	800x600	95	60
IMac DV	1024x768	75	60

IMac DV	1152x870	75	68,49
IMac DV	1280x960	75	75

# Společnost Dell – kontakty

Na společnost Dell se můžete obrátit elektronickou cestou prostřednictvím následujících webových serverů:

- **www.dell.com**
- **support.dell.com** (technická podpora)
- **premiersupport.dell.com** (technická podpora pro zákazníky z oblasti školství, zdravotnictví, státní správy a pro střední a velké podniky, včetně zákazníků kategorie Premier, Platinum a Gold)

Webové adresy pro vaši zemi naleznete v níže uvedené tabulce v odpovídající části.

**POZNÁMKA:** Čísla bezplatných linek se týkají pouze země, u níž jsou uvedeny.

Chcete-li se obrátit na společnost Dell, použijte elektronické adresy, telefonní čísla a předvolby uvedené v této tabulce. Pokud nevíte, kterou předvolbu použít, obraťte se na místního nebo mezinárodního operátora.

<b>Země (město) Mezinárodní předvolba země Předvolba města</b>	<b>Název oddělení nebo oblast poskytovaných služeb, Webový server a adresa elektronické pošty</b>	<b>Místní předvolby, místní čísla a čísla bezplatných linek</b>
<b>Anguilla</b>	Všeobecná podpora	bezplatná linka: 800-335-0031
<b>Antigua a Barbuda</b>	Všeobecná podpora	1-800-805-5924
<b>Argentina (Buenos Aires)</b> Mezinárodní předvolba: <b>00</b> Předvolba země: <b>54</b> Předvolba města: <b>11</b>	Webová stránka: <b>www.dell.com.ar</b>  E-mail: us_latín_services@dell.com  E-mail pro stolní a přenosné počítače la-techsupport@dell.com  E-mail pro servery a EMC: la_enterprise@dell.com  Péče o zákazníky  Technická podpora  Služby technické podpory  Prodej	bezplatná linka: 0-800-444-0730  bezplatná linka: 0-800-444-0733  bezplatná linka: 0-800-444-0724  0-810-444-3355
<b>Aruba</b>	Všeobecná podpora	bezplatná linka: 800-1578



<b>Země (město) Mezinárodní předvolba země Předvolba města</b>	<b>Název oddělení nebo oblast poskytovaných služeb, Webový server a adresa elektronické pošty</b>	<b>Místní předvolby, místní čísla a čísla bezplatných linek</b>
<b>Austrálie (Sydney)</b> Mezinárodní předvolba: <b>0011</b> Předvolba země: <b>61</b> Předvolba města: <b>2</b>	E-mail (Austrálie): au_tech_support@dell.com  E-mail (Nový Zéland): nz_tech_support@dell.com  Malé podniky a osoby pracující z domova  Státní správa a podniky  Divize pro stálé zákazníky  Péče o zákazníky  Technická podpora (přenosné a stolní počítače)  Technická podpora (servery a pracovní stanice)  Prodej korporacím  Transakční prodej  Fax	1-300-655-533  bezplatná linka: 1-800-633-559  bezplatná linka: 1-800-060-889  bezplatná linka: 1-800-819-339  bezplatná linka: 1-300-655-533  bezplatná linka: 1-800-733-314  bezplatná linka: 1-800-808-385  bezplatná linka: 1-800-808-312  bezplatná linka: 1-800-818-341
<b>Bahamské ostrovy</b>	Všeobecná podpora	bezplatná linka: 1-866-278-6818
<b>Barbados</b>	Všeobecná podpora	1-800-534-3066



<b>Země (město) Mezinárodní předvolba země Předvolba města</b>	<b>Název oddělení nebo oblast poskytovaných služeb, Webový server a adresa elektronické pošty</b>	<b>Místní předvolby, místní čísla a čísla bezplatných linek</b>
<b>Česká republika (Praha)</b> Mezinárodní předvolba: <b>00</b> Předvolba země: <b>420</b>	Webový server: <b>support.euro.dell.com</b>  E-mail: czech_dell@dell.com  Technická podpora Péče o zákazníky Fax Fax technické podpory Ústředna	    22537 2727 22537 2707 22537 2714 22537 2728 22537 2711
<b>Čína (Xiamen)</b> Předvolba země: <b>86</b> Předvolba města: <b>592</b>	Webové stránky technické podpory: <b>support.dell.com.cn</b>  E-mail technické podpory: cn_support@dell.com  E-mail péče o zákazníky: customer_cn@dell.com  Fax technické podpory  Technická podpora (Dell™ Dimension™ a Inspiron™)  Technická podpora (OptiPlex™, Latitude™ a Dell Precision™)  Technická podpora (servery a paměťová zařízení)  Technická podpora (projektory, PDA, přepínače, směrovače apod.)  Technická podpora (tiskárny)  Péče o zákazníky	          592 818 1350  bezplatná linka: 800 858 2969  bezplatná linka: 800 858 0950  bezplatná linka: 800 858 0960  bezplatná linka: 800 858 2920   bezplatná linka: 800 858 2311  bezplatná linka: 800 858 2060

<b>Země (město) Mezinárodní předvolba země Předvolba města</b>	<b>Název oddělení nebo oblast poskytovaných služeb, Webový server a adresa elektronické pošty</b>	<b>Místní předvolby, místní čísla a čísla bezplatných linek</b>
<b>Čína (Xiamen)</b>	Fax péče o zákazníky	592 818 1308
Předvolba země: <b>86</b>	Malé podniky a osoby pracující z domova	bezplatná linka: 800 858 2222
Předvolba města: <b>592</b> <i>(pokračování)</i>	Divize pro stálé zákazníky	bezplatná linka: 800 858 2557
	Velké korporace GCP	bezplatná linka: 800 858 2055
	Klíčoví zákazníci – velké korporace	bezplatná linka: 800 858 2628
	Velké korporace (sever)	bezplatná linka: 800 858 2999
	Velké korporace (sever) – státní správa a školství	bezplatná linka: 800 858 2955
	Velké korporace (východ)	bezplatná linka: 800 858 2020
	Velké korporace (východ) – státní správa a školství	bezplatná linka: 800 858 2669
	Skupina pro čekatele z řad velkých korporací	bezplatná linka: 800 858 2572
	Velké korporace (jih)	bezplatná linka: 800 858 2355
	Velké korporace (západ)	bezplatná linka: 800 858 2811
	Velké korporace – náhradní díly	bezplatná linka: 800 858 2621

<b>Země (město) Mezinárodní předvolba země Předvolba města</b>	<b>Název oddělení nebo oblast poskytovaných služeb, Webový server a adresa elektronické pošty</b>	<b>Místní předvolby, místní čísla a čísla bezplatných linek</b>
<b>Dánsko (Copenhagen)</b> Mezinárodní předvolba: <b>00</b> Předvolba země: <b>45</b>	Webový server: <b>support.euro.dell.com</b>  E-mail: <b>support.euro.dell.com/dk/da/em aidell/</b>	
	Technická podpora	7023 0182
	Péče o zákazníky (relační)	7023 0184
	Péče o zákazníky – malé podniky a osoby pracující z domova	3287 5505
	Ústředna (relační)	3287 1200
	Faxová ústředna (relační)	3287 1201
	Ústředna (osoby pracující z domova/malé podniky)	3287 5000
	Faxová ústředna (osoby pracující z domova/malé podniky)	3287 5001
<b>Dominika</b>	Všeobecná podpora	bezplatná linka: 1-866-278-6821
<b>Dominikánská republika</b>	Všeobecná podpora	1-800-148-0530
<b>Ekvádor</b>	Všeobecná podpora	bezplatná linka: 999-119
<b>Finsko (Helsinky)</b> Mezinárodní předvolba: <b>990</b> Předvolba země: <b>358</b> Předvolba města: <b>9</b>	Webový server: <b>support.euro.dell.com</b>  E-mail: <b>support.euro.dell.com/fi/fi/email dell/</b>	
	Technická podpora	09 253 313 60
	Péče o zákazníky	09 253 313 38
	Fax	09 253 313 99
	Ústředna	09 253 313 00



<b>Země (město) Mezinárodní předvolba země Předvolba města</b>	<b>Název oddělení nebo oblast poskytovaných služeb, Webový server a adresa elektronické pošty</b>	<b>Místní předvolby, místní čísla a čísla bezplatných linek</b>
<b>Hongkong</b> Mezinárodní předvolba: <b>001</b> Předvolba země: <b>852</b>	Webový server: <b>support.ap.dell.com</b>  E-mail technické podpory: apsupport@dell.com  Technická podpora (Dimension a Inspiron)  Technická podpora (OptiPlex, Latitude a Dell Precision)  Technická podpora (PowerApp™, PowerEdge™, PowerConnect™ a PowerVault™)  Péče o zákazníky  Velké korporace  Globální zákaznické programy  Divize pro střední podniky  Divize pro malé podniky a osoby pracující z domova	2969 3188  2969 3191  2969 3196  3416 0910  3416 0907  3416 0908  3416 0912  2969 3105
<b>Indie</b>	Technická podpora  Prodej (velké korporace)  Prodej (malé podniky a osoby pracující z domova)	1600 33 8045  1600 33 8044  1600 33 8046

<b>Země (město) Mezinárodní předvolba země Předvolba města</b>	<b>Název oddělení nebo oblast poskytovaných služeb, Webový server a adresa elektronické pošty</b>	<b>Místní předvolby, místní čísla a čísla bezplatných linek</b>
<b>Irsko (Cherrywood)</b> Mezinárodní předvolba: <b>16</b> Předvolba země: <b>353</b> Předvolba města: <b>1</b>	Webový server: <b>support.eurodell.com</b> E-mail: dell_direct_support@dell.com Technická podpora Technická podpora pro Velkou Británii (pouze v rámci VB) Péče o zákazníky – domácí uživatelé Péče o zákazníky – malé podniky Péče o zákazníky z Velké Británie (pouze v rámci VB) Péče o zákazníky – korporace Péče o zákazníky – korporace (pouze v rámci VB) Prodej v Irsku Prodej ve Velké Británii (pouze v rámci VB) Fax (včetně prodeje) Ústředna	1850 543 543 0870 908 0800 01 204 4014 01 204 4014 0870 906 0010 1850 200 982 0870 907 4499 01 204 4444 0870 907 4000 01 204 0103 01 204 4444





<b>Země (město) Mezinárodní předvolba země Předvolba města</b>	<b>Název oddělení nebo oblast poskytovaných služeb, Webový server a adresa elektronické pošty</b>	<b>Místní předvolby, místní čísla a čísla bezplatných linek</b>
<b>Japonsko (Kawasaki)</b> Mezinárodní předvolba: <b>001</b> Předvolba země: <b>81</b> Předvolba města: <b>44</b> <i>(pokračování)</i>	Technická podpora mimo Japonsko (PDA, projekto-ry, tiskárny, směrovače)	81-44-556-3468
	Faxové služby	044-556-3490
	24hodinová automatizovaná služba objednávek	044-556-3801
	Péče o zákazníky	044-556-4240
	Divize prodeje pro podniky (do 400 zaměstnanců)	044-556-1465
	Divize pro stálé zákazníky – prodej (více než 400 zaměstnanců)	044-556-3433
	Velké korporace – prodej (více než 3500 zaměstnanců)	044-556-3430
	Prodej veřejným institucím (vládní organizace, vzdělávací a lékařské instituce)	044-556-1469
	Globální oddělení – Japonsko	044-556-3469
	Individuální odběratelé	044-556-1760
	Ústředna	044-556-4300
<b>Jižní Afrika (Johannesburg)</b> Mezinárodní předvolba: <b>09/091</b> Předvolba země: <b>27</b> Předvolba města: <b>11</b>	Webový server: <b>support.eurodell.com</b>	
	E-mail: dell_za_support@dell.com	
	Fronta kategorie Gold	011 709 7713
	Technická podpora	011 709 7710
	Péče o zákazníky	011 709 7707
	Prodej	011 709 7700
	Fax	011 706 0495
Ústředna	011 709 7700	
<b>Jihovýchodní Asie a Pacifik</b>	Zákaznická technická podpora, služby zákazníkům a prodej (Penang, Malajsie)	604 633 4810

<b>Země (město) Mezinárodní předvolba země Předvolba města</b>	<b>Název oddělení nebo oblast poskytovaných služeb, Webový server a adresa elektronické pošty</b>	<b>Místní předvolby, místní čísla a čísla bezplatných linek</b>
<b>Kajmanské ostrovy</b>	Všeobecná podpora	1-800-805-7541
<b>Kanada (North York, Ontario)</b> Mezinárodní předvolba: <b>011</b>	Stav objednávek online: <b>www.dell.ca/ostatus</b> AutoTech (automatizovaná technická podpora) Péče o zákazníky (domácí prodej/malé podniky) Péče o zákazníky (střední a velké podniky, státní správa) Technická podpora (domácí prodej/malé podniky) Technická podpora (střední a velké podniky, státní správa) Prodej (domácí prodej/malé podniky) Prodej (střední a velké podniky, státní správa) Prodej náhradních dílů a doplňkových služeb	bezplatná linka: 1-800-247-9362 bezplatná linka: 1-800-847-4096 bezplatná linka: 1-800-326-9463 bezplatná linka: 1-800-847-4096 bezplatná linka: 1-800-387-5757 bezplatná linka: 1-800-387-5752 bezplatná linka: 1-800-387-5755 1 866 440 3355
<b>Kolumbie</b>	Všeobecná podpora	980-9-15-3978
<b>Korea (Soul)</b> Mezinárodní předvolba: <b>001</b> Předvolba země: <b>82</b> Předvolba města: <b>2</b>	Technická podpora Prodej Služby zákazníkům (Penang, Malajsie) Fax Ústředna Technická podpora (elektronika a příslušenství)	bezplatná linka: 080-200-3800 bezplatná linka: 080-200-3600 604 633 4949 2194-6202 2194-6000 bezplatná linka: 080-200-3801
<b>Kostarika</b>	Všeobecná podpora	0800-012-0435

<b>Země (město) Mezinárodní předvolba země Předvolba města</b>	<b>Název oddělení nebo oblast poskytovaných služeb, Webový server a adresa elektronické pošty</b>	<b>Místní předvolby, místní čísla a čísla bezplatných linek</b>
<b>Latinská Amerika</b>	Zákaznická technická podpora (Austin, Texas, USA)	512 728-4093
	Zákaznická podpora (Austin, Texas, USA)	512 728-3619
	Fax – technická podpora a služby zákazníkům (Austin, Texas, USA)	512 728-3883
	Prodej (Austin, Texas, USA)	512 728-4397
	Fax – oddělení prodeje (Austin, Texas, USA)	512 728-4600 nebo 512 728-3772
<b>Lucembursko</b> Mezinárodní předvolba: <b>00</b> Předvolba země: <b>352</b>	Webový server: <b>support.eurodell.com</b> E-mail: tech_be@dell.com	
	Technická podpora (Brusel, Belgie)	3420808075
	Prodej pro osoby pracující z domova a malé podniky (Brusel, Belgie)	bezplatná linka: 080016884
	Prodej korporacím (Brusel, Belgie)	02 481 91 00
	Péče o zákazníky (Brusel, Belgie)	02 481 91 19
	Fax (Brusel, Belgie)	02 481 92 99
	Ústředna (Brusel, Belgie)	02 481 91 00
<b>Macao</b> Předvolba země: <b>853</b>	Technická podpora	bezplatná linka: 0800 105
	Služby zákazníkům (Xiamen, Čína)	34 160 910
	Transakční prodej (Xiamen, Čína)	29 693 115

<b>Země (město) Mezinárodní předvolba země Předvolba města</b>	<b>Název oddělení nebo oblast poskytovaných služeb, Webový server a adresa elektronické pošty</b>	<b>Místní předvolby, místní čísla a čísla bezplatných linek</b>
<b>Malajsie (Penang)</b> Mezinárodní předvolba: <b>00</b> Předvolba země: <b>60</b> Předvolba města: <b>4</b>	Webový server: <b>support.ap.dell.com</b>  Technická podpora (Dell Precision, OptiPlex a Latitude)  Technická podpora (Dimension, Inspiron, elektronika a příslušenství)  Technická podpora (PowerApp, PowerEdge, PowerConnect a PowerVault)  Služby zákazníkům (Penang, Malajsie)  Transakční prodej  Prodej korporacím	bezplatná linka: 1 800 88 0193  bezplatná linka: 1 800 88 1306  bezplatná linka: 1800 88 1386  04 633 4949  bezplatná linka: 1 800 888 202  bezplatná linka: 1 800 888 213
<b>Mexiko</b> Mezinárodní předvolba: <b>00</b> Předvolba země: <b>52</b>	Zákaznická technická podpora  Prodej  Služby zákazníkům  Hlavní	001-877-384-8979 nebo 001-877-269-3383  50-81-8800 nebo 01-800-888-3355  001-877-384-8979 nebo 001-877-269-3383  50-81-8800 nebo 01-800-888-3355
<b>Montserrat</b>	Všeobecná podpora	bezplatná linka: 1-866-278-6822

<b>Země (město) Mezinárodní předvolba země Předvolba města</b>	<b>Název oddělení nebo oblast poskytovaných služeb, Webový server a adresa elektronické pošty</b>	<b>Místní předvolby, místní čísla a čísla bezplatných linek</b>
<b>Německo (Langen)</b> Mezinárodní předvolba: <b>00</b> Předvolba země: <b>49</b> Předvolba města: <b>6103</b>	Webový server: <b>support.eurodell.com</b>  E-mail: tech_support_central_europe@dell.com  Technická podpora Péče o zákazníky – malé podniky a osoby pracující z domova Globální péče o zákazníky Péče o zákazníky – stálí zákazníci Péče o zákazníky – velké společnosti Péče o zákazníky – veřejné instituce Ústředna	    06103 766-7200 0180-5-224400 06103 766-9570 06103 766-9420 06103 766-9560 06103 766-9555 06103 766-7000
<b>Nikaragua</b>	Všeobecná podpora	001-800-220-1006
<b>Nizozemské Antily</b>	Všeobecná podpora	001-800-882-1519
<b>Nizozemí (Amsterdam)</b> Mezinárodní předvolba: <b>00</b> Předvolba země: <b>31</b> Předvolba města: <b>20</b>	Webový server: <b>support.eurodell.com</b>  Technická podpora Fax technické podpory Péče o zákazníky – malé podniky a osoby pracující z domova Péče o zákazníky (relační) Prodej pro osoby pracující z domova a malé podniky Relační prodej Fax – prodej pro osoby pracující z domova a malé podniky Fax – relační prodej Ústředna Faxová ústředna	  020 674 45 00 020 674 47 66 020 674 42 00 020 674 4325 020 674 55 00 020 674 50 00 020 674 47 75 020 674 47 50 020 674 50 00 020 674 47 50

<b>Země (město) Mezinárodní předvolba země Předvolba města</b>	<b>Název oddělení nebo oblast poskytovaných služeb, Webový server a adresa elektronické pošty</b>	<b>Místní předvolby, místní čísla a čísla bezplatných linek</b>
<b>Nový Zéland</b> Mezinárodní předvolba: <b>00</b> Předvolba země: <b>64</b>	E-mail (Nový Zéland): nz_tech_support@dell.com  E-mail (Austrálie): au_tech_support@dell.com  Technická podpora (stolní a přenosné počítače)  Technická podpora (servery a pracovní stanice)  Malé podniky a osoby pracující z domova  Státní správa a podniky  Prodej  Fax	bezplatná linka: 0800 446 255  bezplatná linka: 0800 443 563  0800 446 255  0800 444 617  0800 441 567  0800 441 566
<b>Norsko (Lysaker)</b> Mezinárodní předvolba: <b>00</b> Předvolba země: <b>47</b>	Webový server: <b>support.euro.dell.com</b>  E-mail: <b>support.euro.dell.com/no/no/em aidell/</b>  Technická podpora  Péče o zákazníky (relační)  Péče o zákazníky – malé podniky a osoby pracující z domova  Ústředna  Faxová ústředna	671 16882  671 17575  23162298  671 16800  671 16865
<b>Ostrovky Turk a Caicos</b>	Všeobecná podpora	bezplatná linka: 1-866-540-3355
<b>Panama</b>	Všeobecná podpora	001-800-507-0962
<b>Peru</b>	Všeobecná podpora	0800-50-669

<b>Země (město) Mezinárodní předvolba země Předvolba města</b>	<b>Název oddělení nebo oblast poskytovaných služeb, Webový server a adresa elektronické pošty</b>	<b>Místní předvolby, místní čísla a čísla bezplatných linek</b>
<b>Polsko (Varšava)</b> Mezinárodní předvolba: <b>011</b> Předvolba země: <b>48</b> Předvolba města: <b>22</b>	Webový server: <b>support.euro.dell.com</b>  E-mail: pl_support_tech@dell.com  Telefon služeb zákazníkům Péče o zákazníky Prodej Fax služeb zákazníkům Fax na recepci Ústředna	    57 95 700 57 95 999 57 95 999 57 95 806 57 95 998 57 95 999
<b>Portugalsko</b> Mezinárodní předvolba: <b>00</b> Předvolba země: <b>351</b>	Webový server: <b>support.euro.dell.com</b>  E-mail: <b>support.euro.dell.com/pt/en/ema ildell/</b>  Technická podpora Péče o zákazníky Prodej  Fax	    707200149 800 300 413 800 300 410 nebo 800 300 411 nebo 800 300 412 nebo 21 422 07 10 21 424 01 12
<b>Portoriko</b>	Všeobecná podpora	1-800-805-7545



<b>Země (město) Mezinárodní předvolba země Předvolba města</b>	<b>Název oddělení nebo oblast poskytovaných služeb, Webový server a adresa elektronické pošty</b>	<b>Místní předvolby, místní čísla a čísla bezplatných linek</b>
<b>Rakousko (Vídeň)</b> Mezinárodní předvolba: <b>900</b> Předvolba země: <b>43</b> Předvolba města: <b>1</b>	Webový server: <b>support.euro.dell.com</b>  E-mail: tech_support_central_europe@dell.com  Prodej pro osoby pracující z domova a malé podniky  Fax pro osoby pracující z domova a malé podniky  Péče o zákazníky – malé podniky a osoby pracující z domova  Péče o zákazníky – stálí zákazníci/korporace  Technická podpora – malé podniky a osoby pracující z domova  Technická podpora – stálí zákazníci/korporace  Ústředna	    0820 240 530 00  0820 240 530 49  0820 240 530 14  0820 240 530 16  0820 240 530 14  0660 8779  0820 240 530 00
<b>Řecko</b> Mezinárodní předvolba: <b>00</b> Předvolba země: <b>30</b>	Webový server: <b>support.euro.dell.com</b>  E-mail: <b>support.euro.dell.com/gr/en/ema ildell/</b>  Technická podpora  Technická podpora kategorie Gold  Ústředna  Ústředna pro kategorii Gold  Prodej  Fax	    00800-44 14 95 18 00800-44 14 00 83 2108129810 2108129811 2108129800 2108129812

<b>Země (město) Mezinárodní předvolba země Předvolba města</b>	<b>Název oddělení nebo oblast poskytovaných služeb, Webový server a adresa elektronické pošty</b>	<b>Místní předvolby, místní čísla a čísla bezplatných linek</b>
<b>Salvador</b>	Všeobecná podpora	01-899-753-0777
<b>Singapur (Singapur)</b> Mezinárodní předvolba: <b>005</b> Předvolba země: <b>65</b>	<p>Webový server: <b>support.ap.dell.com</b></p> <p>Technická podpora (Dimension, Inspiron, elektronika a příslušenství)</p> <p>Technická podpora (OptiPlex, Latitude a Dell Precision)</p> <p>Technická podpora (PowerApp, PowerEdge, PowerConnect a PowerVault)</p> <p>Služby zákazníkům (Penang, Malajsie)</p> <p>Transakční prodej</p> <p>Prodej korporacím</p>	<p>bezplatná linka: 1800 394 7430</p> <p>bezplatná linka: 1800 394 7488</p> <p>bezplatná linka: 1800 394 7478</p> <p>604 633 4949</p> <p>bezplatná linka: 1 800 394 7412</p> <p>bezplatná linka: 1 800 394 7419</p>
<b>Slovensko (Praha)</b> Mezinárodní předvolba: <b>00</b> Předvolba země: <b>421</b>	<p>Webový server: <b>support.eurodell.com</b></p> <p>E-mail: czech_dell@dell.com</p> <p>Technická podpora</p> <p>Péče o zákazníky</p> <p>Fax</p> <p>Fax technické podpory</p> <p>Ústředna (prodej)</p>	<p>02 5441 5727</p> <p>420 22537 2707</p> <p>02 5441 8328</p> <p>02 5441 8328</p> <p>02 5441 7585</p>
<b>Sv. Kitts a Nevis</b>	Všeobecná podpora	bezplatná linka: 1-877-441-4731
<b>Sv. Lucie</b>	Všeobecná podpora	1-800-882-1521
<b>Sv. Vincent a Grenadiny</b>	Všeobecná podpora	bezplatná linka: 1-877-270-4609



<b>Země (město) Mezinárodní předvolba země Předvolba města</b>	<b>Název oddělení nebo oblast poskytovaných služeb, Webový server a adresa elektronické pošty</b>	<b>Místní předvolby, místní čísla a čísla bezplatných linek</b>
<b>Švýcarsko (Ženeva)</b> Mezinárodní předvolba: <b>00</b> Předvolba země: <b>41</b> Předvolba města: <b>22</b>	<p>Webový server: <b>support.eurodell.com</b></p> <p>E-mail: Tech_support_central_Europe@dell.com</p> <p>E-mail pro francouzsky mluvící osoby pracující z domova, malé podniky a korporace: <b>support.eurodell.com/ch/fr/ema ildell/</b></p> <p>Technická podpora (osoby pracující z domova/malé podniky) 0844 811 411</p> <p>Technická podpora (korporace) 0844 822 844</p> <p>Péče o zákazníky (osoby pracující z domova/malé podniky) 0848 802 202</p> <p>Péče o zákazníky (korporace) 0848 821 721</p> <p>Fax 022 799 01 90</p> <p>Ústředna 022 799 01 01</p>	
<b>Tchaj-wan</b> Mezinárodní předvolba: <b>002</b> Předvolba země: <b>886</b>	<p>Webový server: <b>support.ap.dell.com</b></p> <p>E-mail: ap_support@dell.com</p> <p>Technická podpora (OptiPlex, Latitude, Inspiron, Dimension, elektronika a příslušenství) bezplatná linka: 00801 86 1011</p> <p>Technická podpora (PowerApp, PowerEdge, PowerConnect a PowerVault) bezplatná linka: 00801 60 1256</p> <p>Transakční prodej bezplatná linka: 00801 65 1228</p> <p>Prodej korporacím bezplatná linka: 00801 651 227</p>	

<b>Země (město) Mezinárodní předvolba země Předvolba města</b>	<b>Název oddělení nebo oblast poskytovaných služeb, Webový server a adresa elektronické pošty</b>	<b>Místní předvolby, místní čísla a čísla bezplatných linek</b>
<b>Thajsko</b> Mezinárodní předvolba: <b>001</b> Předvolba země: <b>66</b>	Webový server: <b>support.ap.dell.com</b>  Technická podpora (OptiPlex, Latitude a Dell Precision)  Technická podpora (PowerApp, PowerEdge, PowerConnect a PowerVault)  Služby zákazníkům (Penang, Malajsie)  Prodej korporacím  Transakční prodej	bezplatná linka: 1800 0060 07  bezplatná linka: 1800 0600 09  604 633 4949  bezplatná linka: 1800 006 009  bezplatná linka: 1800 006 006
<b>Trinidad a Tobago</b>	Všeobecná podpora	1-800-805-8035
<b>Uruguay</b>	Všeobecná podpora	bezplatná linka: 000-413-598-2521
<b>USA (Austin, Texas)</b> Mezinárodní předvolba: <b>011</b> Předvolba země: <b>1</b>	Automatizovaná služba stavu objednávek  AutoTech (přenosné a stolní počítače)  <b>Zákazník</b> (domácnosti a domácí kanceláře)  Technická podpora  Služby zákazníkům  Servis a podpora DellNet™  Zákazníci odběratelského programu zaměstnanců  Webová stránka finančních služeb: <b>www.dellfinancialservices.com</b>	bezplatná linka: 1-800-433-9014  bezplatná linka: 1-800-247-9362  bezplatná linka: 1-800-624-9896  bezplatná linka: 1-800-624-9897  bezplatná linka: 1-877-Dellnet (1-877-335-5638)  bezplatná linka: 1-800-695-8133

<b>Země (město) Mezinárodní předvolba země Předvolba města</b>	<b>Název oddělení nebo oblast poskytovaných služeb, Webový server a adresa elektronické pošty</b>	<b>Místní předvolby, místní čísla a čísla bezplatných linek</b>
<b>USA (Austin, Texas)</b> Mezinárodní předvolba: <b>011</b> Předvolba země: <b>1</b> (pokračování)	Finanční služby (půjčky/leasing)	bezplatná linka: 1-877-577-3355
	Finanční služby (stálí zákazníci společnosti Dell)	bezplatná linka: 1-800-283-2210
	<b>Podniky</b>	
	Služby zákazníkům a technická podpora	bezplatná linka: 1-800-822-8965
	Zákazníci odběratelského programu zaměstnanců	bezplatná linka: 1-800-695-8133
	Technická podpora pro tiskárny a projektory	bezplatná linka: 1-877-459-7298
	<b>Veřejné instituce</b> (státní správa, školství a zdravotnictví)	
	Služby zákazníkům a technická podpora	bezplatná linka: 1-800-456-3355
	Zákazníci odběratelského programu zaměstnanců	bezplatná linka: 1-800-234-1490
	Prodej produktů společnosti Dell	bezplatná linka: 1-800-289-3355 nebo bezplatná linka: 1-800-879-3355
	Renovované počítače Dell	bezplatná linka: 1-888-798-7561
	Prodej softwaru a periferních zařízení	bezplatná linka: 1-800-671-3355
	Prodej náhradních dílů	bezplatná linka: 1-800-357-3355
	Prodej doplňkových a záručních služeb	bezplatná linka: 1-800-247-4618
	Fax	bezplatná linka: 1-800-727-8320
	Služby společnosti Dell pro hluchoněmé a zákazníky s částečným postižením sluchu nebo řeči	bezplatná linka: 1-877-DELLTY (1-877-335-5889)

<b>Země (město) Mezinárodní předvolba země Předvolba města</b>	<b>Název oddělení nebo oblast poskytovaných služeb, Webový server a adresa elektronické pošty</b>	<b>Místní předvolby, místní čísla a čísla bezplatných linek</b>
<b>USA - Panenské ostrovy</b>	Všeobecná podpora	1-877-673-3355
<b>Velká Británie (Bracknell)</b> Mezinárodní předvolba: <b>00</b> Předvolba země: <b>44</b> Předvolba města: <b>1344</b>	<p>Webový server: <b>support.euro.dell.com</b></p> <p>Webová stránka péče o zákazníky: <b>support.euro.dell.com/uk/en/ECare/Form/Home.asp</b></p> <p>E-mail: dell_direct_support@dell.com</p> <p>Technická podpora (korporace/stálí zákazníci/PAD [více než 1000 zaměstnanců])</p> <p>Technická podpora (přímá i všeobecná)</p> <p>Péče o zákazníky – globální společnosti</p> <p>Péče o zákazníky – osoby pracující z domova a malé podniky</p> <p>Péče o zákazníky – korporace</p> <p>Péče o zákazníky – stálí zákazníci (500-5000 zaměstnanců)</p> <p>Péče o zákazníky – centrální státní správa</p> <p>Péče o zákazníky – místní správa a školství</p> <p>Péče o zákazníky – zdravotnictví</p> <p>Prodej pro osoby pracující z domova a malé podniky</p> <p>Prodej – korporace a veřejný sektor</p> <p>Fax pro osoby pracující z domova a malé podniky</p>	<p>0870 908 0500</p> <p>0870 908 0800</p> <p>01344 373 186</p> <p>0870 906 0010</p> <p>01344 373 185</p> <p>0870 906 0010</p> <p>01344 373 193</p> <p>01344 373 199</p> <p>01344 373 194</p> <p>0870 907 4000</p> <p>01344 860 456</p> <p>0870 907 4006</p>
<b>Venezuela</b>	Všeobecná podpora	8001-3605





# Slovníček pojmů

**ANSI lumen** – Standardní jednotka pro měření světelného výkonu, užívaná ke srovnání projektorů.

**Barevná teplota** – Způsob měření bělosti světelného zdroje. Metal-halidové výbojky mají ve srovnání s halogenovým nebo žárovkovým světlem vyšší teplotu.

**dB** – decibel – Jednotka užívaná k vyjádření relativního rozdílu síly nebo intenzity, obvykle mezi dvěma akustickými či elektrickými signály. Je roven desetinásobku dekadického logaritmu podílu obou úrovní.

**DLP** – digitální zpracování obrazu – Reflexní technologie zobrazení pomocí soustavy mikrozrcátek, vyvinutá společností Texas Instruments. Světlo procházející barevnými filtry je předáno soustavě zrcátek, označované také jako DMD, která z barev RGB sestaví promítaný obraz.

**DMD** – souprava digitálních mikrozrcátek – Každá souprava DMD se skládá z tisíců naklápěcích mikrozrcátek z hliníkové slitiny, připevněných na skryté otočné ose.

**DVI** – digitální vizuální rozhraní – Představuje digitální rozhraní mezi digitálními zařízeními, jako jsou projektory a osobní počítače. Mezi zařízeními s podporou DVI lze vytvořit oboustranné digitální propojení, při kterém odpadá nutnost převodu do analogové podoby a poskytuje tak dokonale čistý obraz.

**Frekvence** – Rychlost opakování elektrických signálů v cyklech za sekundu. Měří se hertzích.

**Hz** – Frekvence střídavého signálu. Viz Frekvence.

**Jas** – Množství světla vyzařovaného displejem, projekčním displejem nebo projekčním zařízením. Jas projektoru se vyjadřuje v jednotkách ANSI lumen.

**Komponentní video** – Metoda kvalitního přenosu videosignálu ve formátu obsahujícím všechny složky původního obrazu. Tyto složky jsou označovány luma a chroma. Definují se ve formátu Y-Pb-Pr pro analogovou a Y-Cb-Cr pro digitální složku. Komponentní video se používá u projektorů a přehrávačů DVD.

**Kompozitní video** – Kombinovaný obrazový signál obsahující také vertikální a horizontální zatemnění a synchronizační signály.

**Komprese** – Funkce, která redukuje řádkové rozlišení obrazu tak, aby se vešel do zobrazovací oblasti.

**Komprimované SVGA** – Aby bylo možné zobrazit na projektoru s rozlišením VGA obraz v rozlišení 800x600 pixelů, je nutné signál zkomprimovat. Všechny informace se zobrazí pomocí pouhých dvou třetin pixelů (307 000 namísto 480 000). Výsledný obraz má rozměr SVGA, ale dojde k částečnému snížení obrazové kvality. Pokud používáte počítač s rozlišením SVGA, nejlepší výsledek získáte připojením projektoru VGA na výstup VGA.

**Komprimované SXGA** – U projektorů XGA umožňuje komprimované SXGA zvládnout maximální rozlišení SXGA o 1280x1024 pixelech.

**Komprimované XGA** – U projektorů SVGA umožňuje komprimované XGA zvládnout rozlišení XGA o 1280x768 pixelech.

**Korekce lichoběžníkového zkreslení (Keystone)** – Zařízení, které koriguje zkreslení (většinou efekt prodloužené horní a zkrácení dolní strany) promítaného obrazu způsobené nevhodným promítacím úhlem.

**Laserové ukazovátko** – Malé pero nebo ukazovátko doutníkového tvaru s baterií napájeným laserem, umožňujícím promítat úzký, vysoce intenzivní paprsek (obvykle červeného světla, který je bez problémů viditelný na promítací ploše).

**Maximální velikost obrazu** – Největší obraz, jaký projektor dokáže promítnout v plně zatemněné místnosti. Tato velikost je většinou omezená optickým rozsahem objektivu.

**Maximální vzdálenost** – Vzdálenost od promítací plochy, na kterou projektor v plně zatemněné místnosti ještě dokáže promítnout použitelný (dostatečně jasný) obraz.

**Metal-halidová lampa** – Typ výbojky používaný často u přenosných projektorů střední a vždy u projektorů nejvyšší kategorie. Obvyklý “poločas rozpadu” těchto výbojek je 1000-2000 hodin. To znamená, že během používání pomalu ztrácejí na intenzitě (jasnosti), přičemž v okamžiku “rozpadu” mají oproti počátečnímu stavu poloviční jas. Tyto výbojky produkují světlo o velmi vysoké barevné teplotě, podobně jako rtuťové výbojky pouličního osvětlení. Mají skutečně vysokou bělost bílého bodu (s lehkým zabarvením do modra), takže bílý bod halogenové lampy vypadá při srovnání značně nažloutle.

**Minimální vzdálenost** – Nejkratší možná vzdálenost, na kterou projektor dokáže zaostřit obraz na promítací ploše.

**Motorový transfokátor** – Objektiv s transfokátorem, který je ovládán motorem, obvykle řízený prostřednictvím ovládacího panelu projektoru nebo dálkového ovladače.

**NTSC** – Standard pro video a televizní vysílání platný ve Spojených státech.

**Ohnisková vzdálenost** – Vzdálenost mezi přední částí objektivu a jeho ohniskovou rovinou.

**PAL** – Evropský a mezinárodní standard pro video a televizní vysílání. Má vyšší rozlišení než NTSC.

**Podsvícení** – Označuje prosvícená tlačítka a ovládací prvky na dálkovém ovládacím a na ovládacím panelu projektoru.

**Poměr kontrastu** – Rozsah tmavých a světlých bodů obrazu neboli poměr mezi jejich minimální a maximální hodnotou. U projektorů se používají následující dva způsoby měření tohoto poměru.

1 *Zcela zapnuto/vypnuto* – měří poměr mezi světelným výkonem u plně bílého (zcela zapnuto) a plně černého (zcela vypnuto) obrazu.

2 *ANSI* – měří vzorec tvořený střídavě 16 černými a bílými čtyřúhelníky. Poměr kontrastu podle *ANSI* se určí vydělením průměrného světelného výkonu v bílých čtyřúhelnících průměrným světelným výkonem v čtyřúhelnících černých.

Výsledkem měření kontrastu metodou *zcela zapnuto/vypnuto* je u stejného projektoru vždy vyšší hodnota než při měření metodou *ANSI*.

**Poměr stran** – Nejužívanější poměr stran je 4:3 (4 ku 3). Prvotní rozměry televizního a počítačového obrazu mají poměr stran 4:3, což znamená, že šířka obrazu tvoří 4/3 jeho výšky.

**Poměr zvětšení objektivu** – Označuje poměr mezi nejmenší a největší velikostí obrazu, který projektor dokáže ze stejné vzdálenosti zobrazit. Například poměr zvětšení objektivu 1,4:1 znamená, že obraz, který má bez zvětšení výšku 100 cm bude při maximálním zvětšení vysoký 140 cm.

**Převrácený obraz** – Funkce umožňující horizontální převrácení obrazu. Pokud tuto funkci použijete při běžném promítání, zobrazí se text, grafika a všechno ostatní převráceně. Převrácení obrazu se používá při zpětné projekci.

**RGB** – Červená (R), zelená (G) a modrá (B) – obvykle slouží k označení monitoru, který vyžaduje oddělený signál pro každou z těchto tří barev.

**SECAM** – Francouzský a mezinárodní standard pro video a televizní vysílání. Má vyšší rozlišení než NTSC.

**SVGA** – matice Super Video Graphics Array – 800x600 pixelů.

**S-Video** – Standard pro přenos videosignálu, využívající 4pinový konektor mini-DIN; informace jsou přenášeny pomocí dvou signálních linek, označovaných jako luminance (jas, Y) a chrominance (barevnost, C). Standard S-Video bývá také označován jako Y/C.

**SXGA** – matice Super Ultra Graphics Array – 1280x1024 pixelů.

**Šířka pásma** – Počet kmitů za sekundu (hertzů), představující rozdíl mezi nejnižší a nejvyšší limitní frekvencí ve frekvenčním pásmu; také šířka pásma frekvencí.

**Transfokátor** – Objektiv s proměnnou ohniskovou vzdáleností, umožňující posun obrazu dopředu nebo dozadu a tedy jeho zmenšení či zvětšení.

**Úhlopříčka obrazu** – Způsob měření velikosti obrazovky nebo promítaného obrazu. Měří se vzdálenost mezi dvěma protilehlými rohy. Obraz vysoký 274 a široký 366 cm má úhlopříčku 457 cm. V tomto dokumentu předpokládáme, že úhlopříčný rozměr odpovídá poměru 4:3 počítačového obrazu, jako je tomu ve výše uvedeném příkladě.

**UXGA** – matice Ultra Extended Graphics Array – 1600x1200 pixelů.

**VGA** – matice Video Graphics Array – 640x480 pixelů.

**XGA** – matice Extra Video Graphics Array – 1024x768 pixelů.



# Rejstřík

## D

dálkový ovladač, 912, 924

Dell

kontaktování, 945

## H

Hlavní jednotka, 912

hlavní jednotka

objektiv, 912

ostřicí kroužek, 912

ovladač transfokátoru, 912

ovládací panel, 912

tlačítko vytahovací nožky, 912

## O

obrazovková nabídka, 925

jazyk, 930

nastavení obrazu, 926

degamma, 928

intenzita bílé, 928

obrazový signál z počítače, 931

frekvence, 931

stabilizace, 931

správa, 928

videosignál, 932

zvuk, 928

odstraňování problémů, 933

dálkový ovladač, 935

kontaktování společnosti

Dell, 933

ovládací panel, 923

## P

podpora

kontaktování společnosti

Dell, 945

popis kolíků konektoru RS232

protokol RS232, 941

nastavení pro

komunikaci, 941

seznam řídicích

příkazů, 942

syntaxe řídicích

příkazů, 941

porty pro připojení

infračervený přijímač, 913

konektor pro kompozitní

video, 913

konektor RS232, 913

konektor S-video, 913

konektor USB, 913

vstupní konektor pro audio, 913

vstupní konektor VGA

(D-sub), 913

výstup VGA (smyčka pro

připojení monitoru), 913

připojení projektoru  
  instalace kabelového dálkového  
    ovladače RS232, 916  
  k počítači, 914  
  kabel D-sub–D-sub, 914  
  kabel  
    D-sub–HDTV/komponentní,  
    915  
  kabel RS232, 916-917  
  kabel S-video, 915  
  kabel USB-USB, 914  
  komerční ovládací souprava  
    RS232, 917  
  kompozitní videokabel, 916  
  možnosti odborné instalace, 916  
  napájecí kabel, 914-917  
  propojení s komerční ovládací  
    soupravou RS232, 917  
  propojení s počítačem, 916  
  připojení pomocí komponentního  
    kabelu, 915  
  připojení pomocí kompozitního  
    kabelu, 916

## T

technické údaje  
  hlučnost, 940  
  horizontální frekvence, 939  
  jas, 939  
  kompatibilní videosignál, 939  
  lampa, 939  
  objektiv, 939  
  počet pixelů, 939  
  poměr kontrastu, 939

popis kolíků konektorů  
  RS232, 941  
  promítací vzdálenost, 939  
  provozní prostředí, 940  
  režimy kompatibility, 943  
  rovnoměrnost, 939  
  rozměry, 940  
  rychlost barevného disku, 939  
  směrnice, 940  
  spotřeba, 940  
  světelný zesilovač, 939  
  váha, 940  
  velikost promítaného  
    obrazu, 939  
  vertikální frekvence, 939  
  vstupní/výstupní konektory, 940  
  zdroj, 939  
  zobrazitelné barvy, 939  
  zvuk, 940

## U

upravení promítaného obrazu, 920  
  snížení projektoru  
    kolečko pro úpravu  
    náklonu, 921  
    tlačítko vytahovací  
    nožky, 921  
    vytahovací nožka, 921  
  upravení výšky projektoru, 920

## V

výměna lampy, 936

## Z

zapnutí/vypnutí projektoru

  vypnutí projektoru, 919

  zapnutí projektoru, 919

změna ohniskové vzdálenost a

  zaostření projektoru, 922

  ostřicí kroužek, 922

  ovladač transfokátoru, 922

změna velikosti promítaného

  obrazu, 936

