



# Przewodowa mysz Dell Z czytnikiem odcisku palca MS819

## Podręcznik użytkownika



## Uwagi, ostrzeżenia i przestrogi

---

-  **UWAGA:** UWAGA oznacza ważną informację, która może pomóc w lepszym wykorzystaniu myszy przewodowej Dell.
-  **PRZESTROGA:** PRZESTROGA wskazuje możliwość potencjalnego uszkodzenia sprzętu lub utraty danych w razie nieprzestrzegania instrukcji.
-  **OSTRZEŻENIE:** OSTRZEŻENIE oznacza potencjalną możliwość zniszczenia własności, wystąpienia obrażeń u osób lub śmierci.

Copyright © 2018 Dell Inc. All rights reserved. Niniejszy produkt jest chroniony amerykańskimi i międzynarodowymi umowami dotyczącymi prawa autorskiego, jak również dotyczącymi ochrony własności intelektualnej.

Dell™ i logo Dell są w USA i/lub innych jurysdykcjach znakami handlowymi firmy Dell Inc.

Wszystkie pozostałe marki i nazwy wymienione tutaj mogą znakami handlowymi odpowiednich firm.

# Spis treści

---

Zawartość opakowania .....	4
Właściwości .....	5
Widok z góry .....	5
Widok z dołu .....	6
Konfiguracja myszy .....	7
Rozwiązywanie problemów .....	10
Dane techniczne .....	11
Informacje ogólne .....	11
Dane elektryczne .....	11
Charakterystyka fizyczna .....	11
Środowisko pracy .....	11
Informacje dotyczące przepisów prawnych .....	12
Gwarancja .....	12
Ograniczona gwarancja i polityka zwrotów .....	12
Dla klientów w USA: .....	12
Dla klientów w Europie, na Bliskim Wschodzie i w Afryce: .....	12
Dla klientów poza USA: .....	12

# Zawartość opakowania

---

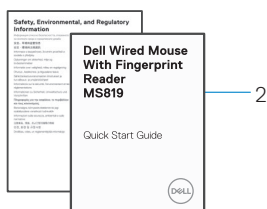
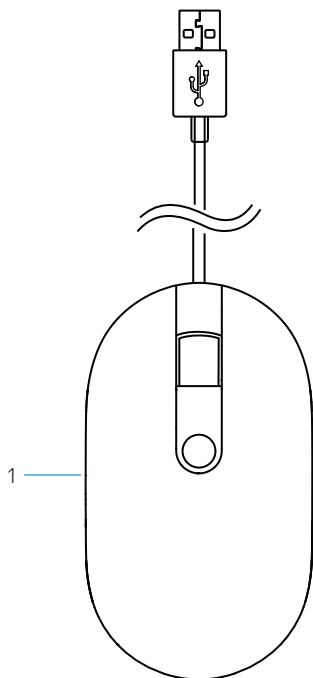

1 myszka z odciskiem palca

2 dokumenty

# Właściwości

---

## Widok z góry

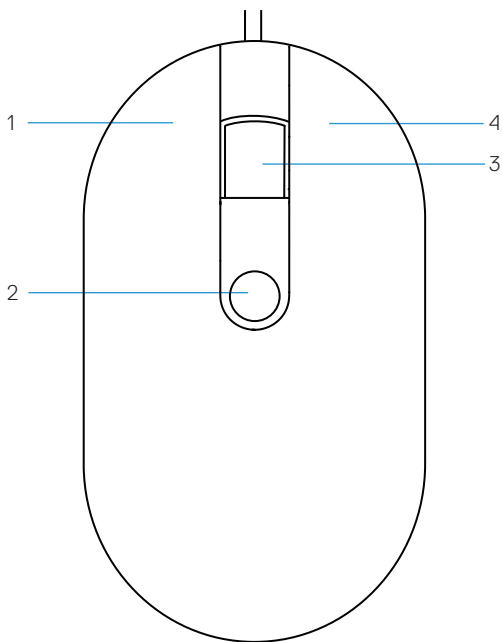

1 lewy przycisk

2 czujnik odcisku palca

3 przycisk przewijania/środkowy

4 prawy przycisk

## Widok z dołu

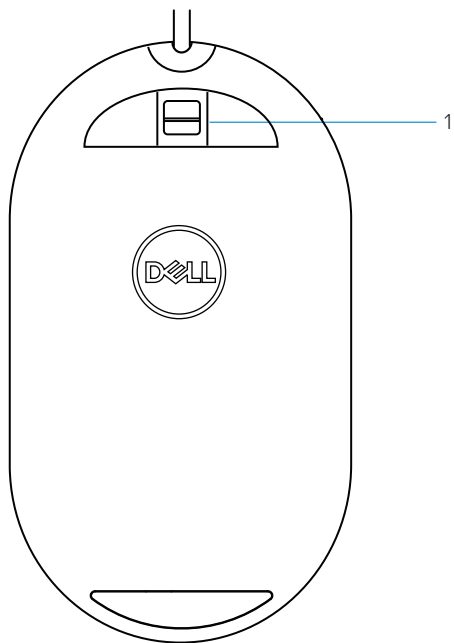

1 czujnik optyczny

# Konfiguracja myszy

1 Podłącz mysz do komputera.

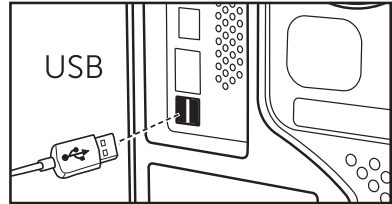
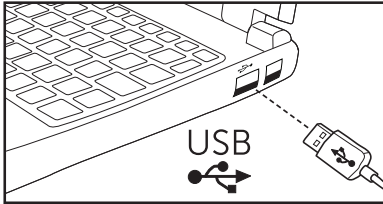

2 Instalowanie sterownika odcisku palca za pośrednictwem Windows Update.

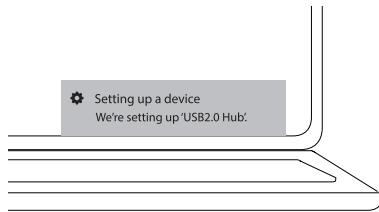

3 Konfiguracja hasła Windows.

[Ustawienia] -> [Konta] -> [Opcje logowania] -> [Hasło]

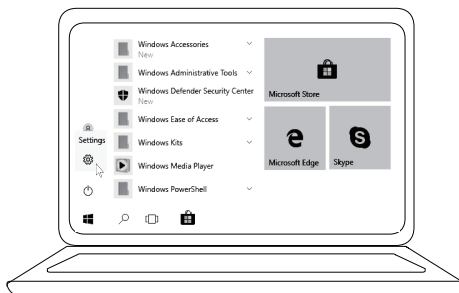

[Ustawienia] -> [Konta] -> [Opcje logowania] -> [Hasło]

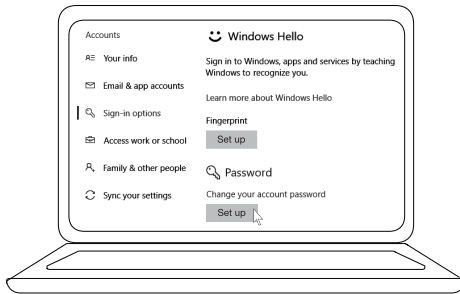

#### 4 Konfiguracja procesu Windows Hello.

[Ustawienia] -> [Konta] -> [Opcje logowania] -> [Windows Hello]

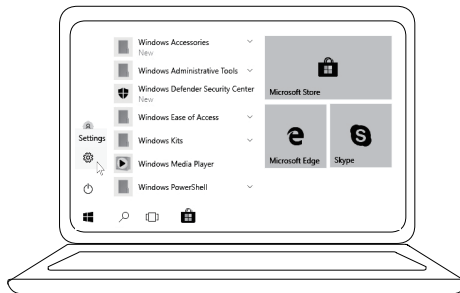

[Ustawienia] -> [Konta] -> [Opcje logowania] -> [Windows Hello]

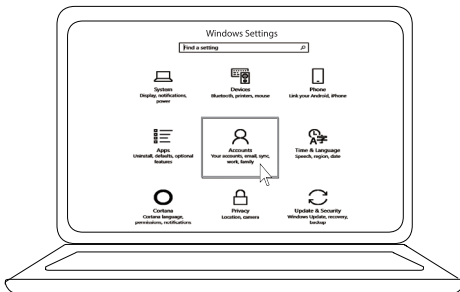



[Ustawienia] -> [Konta] -> [Opcje logowania] -> [Windows Hello]

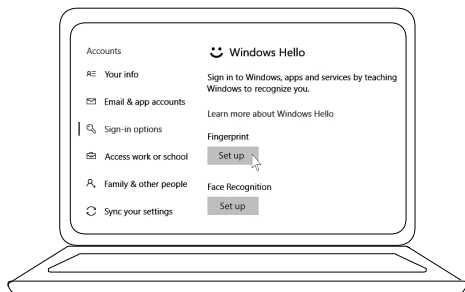

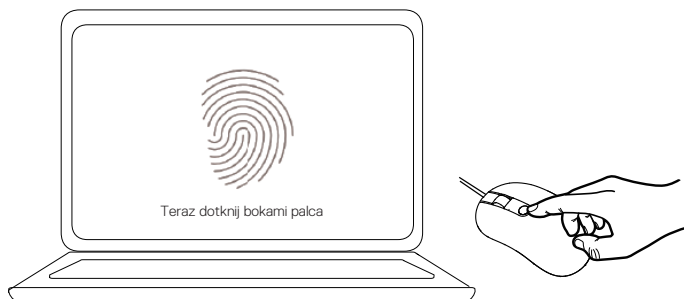

5 Kontynuuj dotykanie do chwili zakończenia konfiguracji „Windows Hello”.



# Rozwiązywanie problemów

---

Problem	Możliwe rozwiązania
Nie można używać myszy	<ol style="list-style-type: none"><li>1. Odłączyć, a następnie ponownie podłączyć kabel USB myszy do komputera.</li><li>2. Odłączyć kabel USB myszy i ponownie podłączyć do innego gniazda USB.</li><li>3. Uruchom ponownie komputer.</li></ol>
Brak dostępu dla zarejestrowanych odcisków palca	<ol style="list-style-type: none"><li>1. Przed skonfigurowaniem odcisku palca należy dodać hasło. [Ustawienia] -&gt; [Konta] -&gt; [Opcje logowania] -&gt; [Hasło] -&gt; [Ustawienie]</li><li>2. Usuń zarejestrowany odcisk palca. [Ustawienia] -&gt; [Konta] -&gt; [Opcje logowania] -&gt; [Windows Hello] -&gt; [Usuń]</li><li>3. Ponownie zarejestruj odcisk palca. [Ustawienia] -&gt; [Konta] -&gt; [Opcje logowania] -&gt; [Windows Hello] -&gt; [Ustawienie]</li></ol>
Informacje dotyczące FIDO	<ol style="list-style-type: none"><li>1. Włącz SGX w BIOSie systemu</li><li>2. Pobierz oprogramowanie Intel Online Connect (IOC) i SGX Platform Software for Windows (PSW) ze strony <b><a href="http://www.dell.com/support">www.dell.com/support</a></b>.</li></ol> <p> Jeżeli komputer pracuje pod kontrolą systemu operacyjnego Windows RS3 lub nowszego, instalacja PSW nie jest wymagana.</p> <p> W celu uzyskania dodatkowych informacji FIDO, patrz <b><a href="https://fidoalliance.org">https://fidoalliance.org</a></b></p>

# Dane techniczne

---

## Informacje ogólne

Numer modelu	MS819
Typ połączenia	Przewodowa mysz USB z czytnikiem odcisku palca
Wymaganie systemowe	Microsoft Windows 10
Wymagania płatności Fido	Windows 10 i nowszy z włączonym SGX.

---

## Dane elektryczne

Napięcie pracy	5 V
Natężenie prądu pracy (maksymalnie)	100 mA

---

## Charakterystyka fizyczna

Masa (z kablem USB)	105 g
Wymiary:	
Długość	113,6 mm
Szerokość	65,0 mm
Wysokość	36,0 mm
Długość kabla	1800 mm

---

## Środowisko pracy

Temperatura:	
Praca	od 0°C do 40°C
Przechowywanie	od -40°C do 65°C
Warunki pracy	maksymalnie 95% wilgotności względnej, bez kondensacji
Warunki przechowywania	maksymalnie 85% wilgotności względnej, bez kondensacji

---

# Informacje dotyczące przepisów prawnych

---

## Gwarancja

### Ograniczona gwarancja i polityka zwrotów

Produkty marki Dell mają ograniczoną do 1 roku gwarancję sprzętową.

#### Dla klientów w USA:

Zakup i korzystanie z produktu podlega umowie użytkownika końcowego produktu Dell, którą można znaleźć na stronie **[www.dell.com/terms](http://www.dell.com/terms)**. Dokument ten zawiera wiążące postanowienia dotyczące arbitrażu.

#### Dla klientów w Europie, na Bliskim Wschodzie i w Afryce:

Produkty marki Dell, które są sprzedawane i użytkowane podlegają obowiązującym krajowym przepisom konsumenckim, warunkom jakiegokolwiek umowy sprzedaży, do której może przystąpić użytkownik (która obowiązuje między kupującym a sprzedawcą) i warunkom umowy użytkownika końcowego produktów marki Dell. Firma Dell może również oferować dodatkową gwarancję na sprzęt – szczegółowe informacje o umowie użytkownika końcowego produktu Dell oraz warunki gwarancji można znaleźć wchodząc na stronę **[www.dell.com](http://www.dell.com)**, wybierając kraj zamieszkania z listy znajdującej się na dole strony głównej a następnie klikając łącze „Warunki”, celem uzyskania warunków umowy użytkownika końcowego lub „Wsparcie”, celem uzyskania warunków gwarancji.

#### Dla klientów poza USA:

Produkty marki Dell, które są sprzedawane i użytkowane podlegają obowiązującym krajowym przepisom konsumenckim, warunkom jakiegokolwiek umowy sprzedaży, do której może przystąpić użytkownik (która obowiązuje między kupującym a sprzedawcą) i warunkom gwarancji produktów marki Dell. Firma Dell może również oferować dodatkową gwarancję na sprzęt – szczegółowe informacje o warunkach gwarancji produktów firmy Dell można znaleźć wchodząc na stronę **[www.dell.com](http://www.dell.com)**, wybierając kraj zamieszkania z listy znajdującej się na dole strony głównej a następnie klikając łącze „Warunki” lub „Wsparcie”, celem uzyskania warunków gwarancji.