

Dell avansert projektor P519HL

Brukerveiledning



Merknad, Forsiktig og Advarsel



MERK: Ordet MERK indikerer viktig informasjon som hjelper deg med å bruke projektoren bedre.



FORSIKTIG: **FORSIKTIG** indikerer en mulig skade på maskinvare eller tap av data hvis instruksjoner ikke følges.



ADVARSEL: En **ADVARSEL** indikerer en potensiell fare for skade på eiendom, personskade eller dødsfall.

Informasjonen i dette dokumentet kan endres uten forvarsel.

© 2018 Dell Inc. Med enerett.

Gjengivelse av disse materialene på noen som helst måte er strengt forbudt uten skriftlig tillatelse fra Dell Inc.

Varemerker som brukes i denne teksten: Dell og DELL-logoen er varemerker for Dell Inc.; DLP og DLP-logoen er varemerker for TEXAS INSTRUMENTS INCORPORATED; Microsoft og Windows er enten varemerker eller registrerte varemerker for Microsoft Corporation i USA og/eller andre land.

Andre varemerker og varenavn kan ha blitt brukt i dette dokumentet for referanse til enheter som gjør krav på merkene eller navnene eller deres produkter. Dell Inc. fraskriver seg enhver eiendomsrett til andre varemerker eller varenavn enn sine egne.

Modell: Dell avansert projektor P519HL

Juli 2018 Rev. A01

Innhold

1	Om Dell-projektoren	4
	Innholdet i projektorboksen	4
	Projektoren sett ovenfra og nedenfra	5
	Projektortilkoblinger	6
	Fjernkontroll	9
2	Justere projektorens bilde	12
	Justere projiseringszoom	12
	Justere projektorens posisjon	13
	Justere bildehjørner	15
	Justere bildestørrelsen	16
3	Bruke projektoren	18
	Bruke nettverksvisning	18
	Koble til en datamaskin til med valgfri trådløsdongle	22
	Presentasjon uten PC	40
4	Feilsøking	54
	Tips til feilsøking	54
	Guidesignaler	57
5	Vedlikehold	58
	Sette batteri i fjernkontrollen	58
6	Spesifikasjoner	59
	Kompatibilitetsmodus (digital/analog)	62
7	Mer informasjon	64
8	Kontakte Dell	65

1

Om Dell-projektoren

Projektoren leveres med de enhetene som er vist nedenfor. Forsikre deg om at du har alle tingene, og kontakt Dell dersom noe mangler.

Innholdet i projektorboksen

Innhold i pakken

Strømkabel

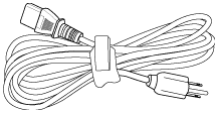

VGA-kabel (VGA til VGA)

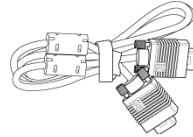

Fjernkontroll (CR2032 x 2 stk.)

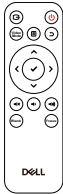

1,2 m USB-kabel (USB-A til USB-A)

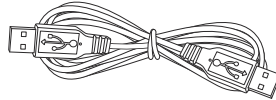

Brukerhåndbok og dokumentasjon

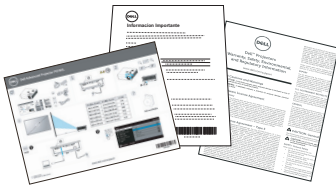

Projektoren sett ovenfra og nedenfra

Visning ovenfra

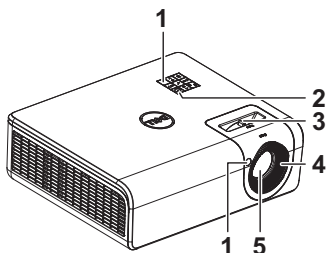

Undersiden

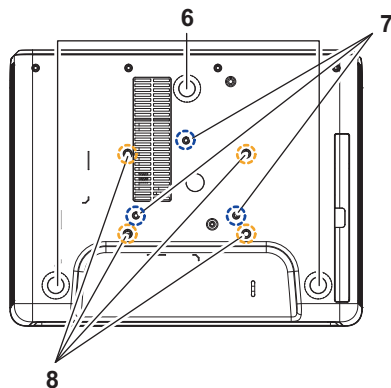

- | | |
|---|-----------------------------|
| 1 | IR-mottakere |
| 2 | Strømknapp |
| 3 | Zoomkontroll |
| 4 | Fokuskontroll |
| 5 | Linse |
| 6 | Justeringshjul for vipping |
| 7 | Festehull for veggmontering |
| 8 | Festehull for takmontering |

 **MERK:** Skruerhull for veggmontering M4 x 8 mm dybde.
Mål på veggmontering: 130 x 88 mm M4
Skruerhull for takmontering M3 x 8 mm dybde.
Mål på takmontering: 110 x 82,3 mm M3

Projektortilkoblinger

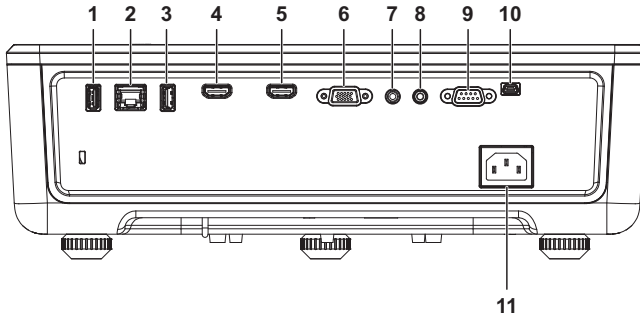

1	USB Type A	7	Lydingang
2	RJ45-kontakt	8	Lydutgang
3	USB Type A-strømkontakt (5 V / 1,8 A), også for media/Wi-Fi	9	RS232-kontakt
4	HDMI-1 (1.4)-kontakt	10	Mini-USB (type B)-kontakt for fastvareoppgradering
5	HDMI-2 (1.4)-kontakt	11	Strømledningskontakt
6	VGA-inngang		

⚠ FORSIKTIG: Følg sikkerhetsinstruksjonene som står beskrevet på side 7 før du starter på noen av fremgangsmåtene i dette avsnittet.

FORSIKTIG: Sikkerhetsinstrukser

- 1 Ikke bruk projektoren nær apparater som danner mye varme.
- 2 Ikke bruk projektoren i områder hvor det er ekstremt mye støv. Støvet kan føre til at systemet bryter sammen og projektoren vil automatisk slå seg av.
- 3 Sørg for at projektoren er montert i et godt ventilert område.
- 4 Ikke blokker sprekker og åpninger på projektoren som er ment for ventilasjon.
- 5 Sørg for at projektoren betjenes i omgivelsestemperaturer mellom 5 og 40 °C (41 og 104 °F).
- 6 Ikke ta på ventilasjonsuttaket fordi det kan bli svært varm etter at projektoren har blitt slått på, eller rett etter at den er slått av.
- 7 Ikke se inn i linsen mens projektoren er på. Dette kan skade øynene dine.
- 8 Ikke plasser noen gjenstander nær eller foran projektoren, eller dekk til linsen på projektoren mens den står på. Varmen fra projektoren kan føre til at gjenstanden smelter eller brenner.
- 9 Ikke bruk alkohol når du tørker over linsen.



MERK:

- Ikke prøv å montere projektoren i taket på egenhånd. Den må installeres av en kvalifisert tekniker.
- Anbefalt veggmonteringssett for projektoren. For mer informasjon, se Dell-websiden **dell.com/support**.
- For mer informasjon, se Sikkerhetsinformasjon som ble levert med projektoren.
- P519HL-projektoren kan kun brukes innendørs.



ADVARSEL: Lasersikkerhetsmerknad

Dette produktet er klassifisert som et **KLASSE 1 LASERPRODUKT - RISIKOGRUPPE 1** i henhold til IEC 60825-1: 2014. Det er også i samsvar med FDA-forskrifter 21 CFR 1040.10 og 1040.11 som Risikogruppe 2, LIP (laseropplyst projektor), som definert i IEC 62471:2006, med unntak av avvik i henhold til Lasermerknad nr. 50, datert 24. juni 2007.



Complies with 21 CFR 1040.10 and 1040.11 as a Risk Group 2, LIP (Laser Illuminated Projector) as defined in IEC 62471:2006 except for deviations pursuant to Laser Notice No. 50, dated June 24, 2007

IEC 60825-1:2014 CLASS 1 LASER PRODUCT RISK GROUP 2	IEC 60825-1:2014 PRODUIT LASER DE CLASSE 1 GROUPE DE RISQUE 2	IEC 60825-1:2014 1类激光产品 危险组 2	IEC 60825-1:2014 1類激光產品 危險組 2
---	---	-------------------------------------	-------------------------------------



Ikke stirr inn i strålen, RG2







- Som med alle sterke lyskilder må du ikke stirre rett inn i strålen, RG2 IEC 62471-5:2015

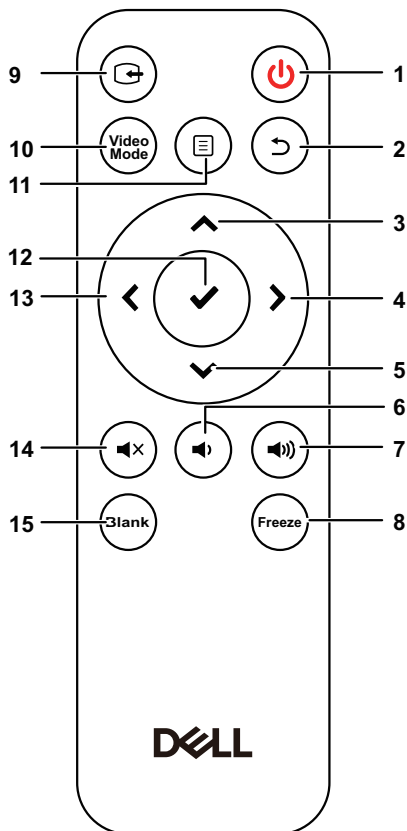





- Dersom det følgende ikke overholdes, kan det føre til dødsfall eller alvorlig personskade.
- Denne projektoren har en innebygd klasse 4 lasermodul. Forsøk aldri å demontere eller modifisere projektoren.
- Enhver operasjon eller justering som ikke er spesifikt beskrevet i Brukerhåndboken medfører fare for eksponering for farlig laserstråling.
- Ikke åpne eller demonter projektoren, da det kan forårsake skade ved eksponering for laserstråling.
- Ikke se rett inn i strålen når projektoren er på. Det sterke lyset kan føre til permanente øyeskader.
- Når du slår på projektoren, må du sørge for at ingen innen projiseringsrekkevidden ser på linsen.
- Følg prosedyrene for kontroll, justering eller operasjon følges for å unngå skade ved eksponering for laserstråling.
- Tilstrekkelige instruksjoner for montering, drift og vedlikehold inkludert klare advarsler om forholdsregler, skal følges for å unngå mulig eksponering for farlig laserradiasjon.

Fjernkontroll



1	Strøm 	Slår på eller av projektoren.
2	Tilbake 	Går tilbake til den forrige skjermen.
3	Opp 	Trykk for å navigere mellom OSD-elementer.
4	Høyre 	Trykk for å navigere mellom OSD-elementer.
5	Ned 	Trykk for å navigere mellom OSD-elementer.
6	Volum ned 	Trykk for å senke volumet.
7	Volum opp 	Trykk for å øke volumet.
8	Frys	Trykk for å ta pause i skjermbildet, og trykk «Frys» igjen for å fortsette.

9	Video inn	Trykk for å bytte mellom kilder: HDMI 1, HDMI 2, Trådløs/LAN-visning og USB-visning.
10	Videomodus	<p>Projektoren har forhåndssette konfigurasjoner som er optimalisert for visning av data (presentasjoner) eller video (filmer, spill, o.l.).</p> <p>Trykk på Video Mode (Videomodus)-knappen for å bytte mellom Presentation mode (Presentasjonsmodus), Bright mode (Lysmodus), Movie mode (Filmmodus), sRGB eller Custom mode (Egendefinert modus).</p> <p>Trykk Video Mode (Videomodus)-knappen en gang for å vise gjeldende visningsmodus. Trykk på Video Mode (Videomodus)-knappen igjen for å veksle mellom ulike moduser.</p>
11	Meny 	Trykk for å aktivere OSD.
12	Enter 	Trykk for å bekrefte valget.
13	Venstre 	Trykk for å navigere mellom OSD-elementer.
14	Demp 	Trykk for å dempe eller oppheve demping av projektorhøytalerne.
15	Tom skjerm 	Trykk for å veksle mellom hvitt / tomt / fortsette bildet.

Fjernkontrollens rekkevidde

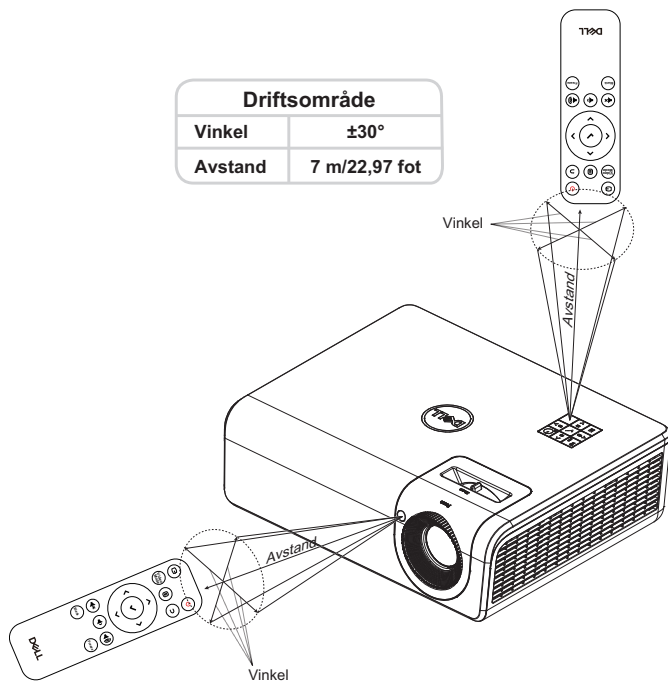

MERK: Det faktiske bruksområdet kan være noe forskjellig fra diagrammet. Svake batteriet kan også føre til at fjernkontrollen ikke fungerer som normalt.

2

Justere projektorens bilde

Justere projiseringszoom

Justere projektorhøyden

1 Hev projektoren til ønsket visningsvinkel, og bruk bakre skråjusteringshjul til å finjustere vinkelen.

Senke projektoren

1 Hvis du vil senke det projiserte bildet, bruker du fremre skråjusteringshjul til å finjustere visningsvinkelen.

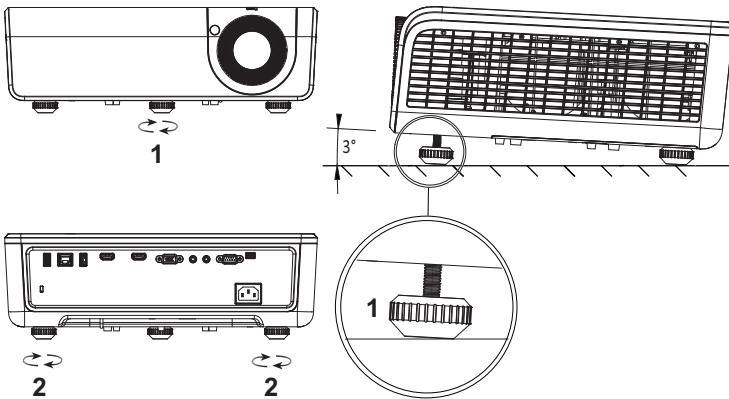

-
- | | |
|---|--|
| 1 | Fremre skråjusteringshjul
(vippingsvinkelt: 0 til 3 grader) |
| 2 | Bakre skråjusteringshjul |
-

Justere projektorens posisjon

Når du velger hvor du skal plassere projektoren, bør du vurdere størrelsen og formen på skjermen, plasseringen til stikkontaktene samt avstanden mellom projektoren og resten av utstyret. Følg disse generelle retningslinjene:

- Når du plasserer projektoren på skjermen, må den være minst 31 tommer (78,4 cm) fra projiseringsskjermen.
- Plasser projektoren den påkrevde avstanden fra skjermen. Avstanden fra projektorlinsen til skjermen, zoom-innstillingen og videoformatet avgjør størrelsen til det projiserte bildet.
- Stråleavstandforhold: 0,52

Du kan sette opp eller installere P519HL på følgende måter:

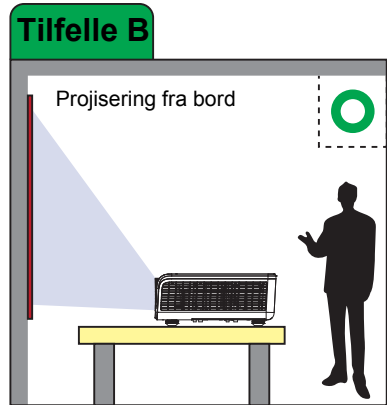
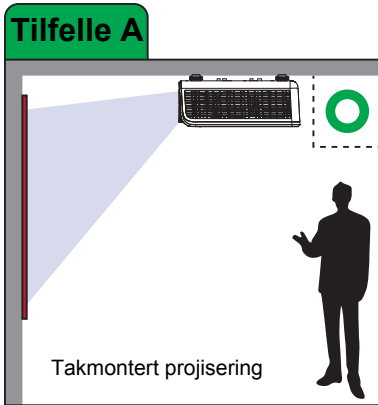

Tilfelle C

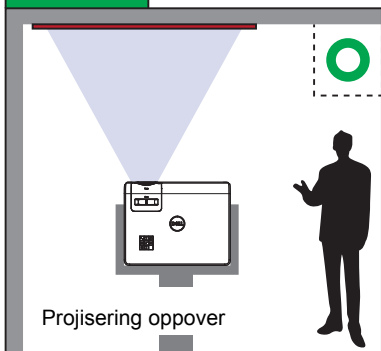

Tilfelle D

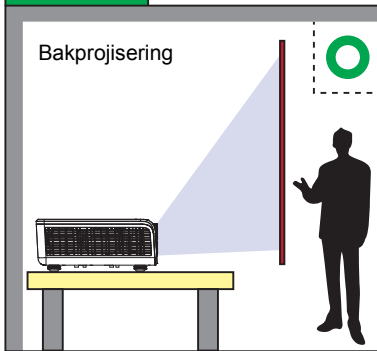

Ikke plasser P519HL-projektoren på følgende måter:

Tilfelle E

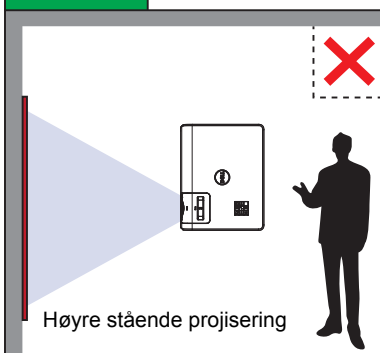

Tilfelle F

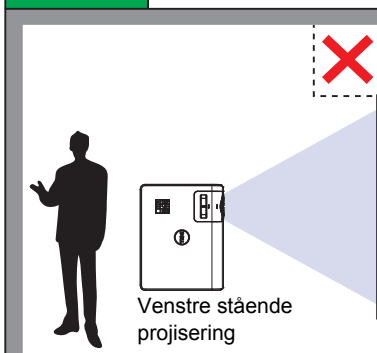

Justere bildehjørner

Du kan bruke innstillingen til å juster formen og størrelsen på bilder som ikke er jevne firkanter på alle sider.

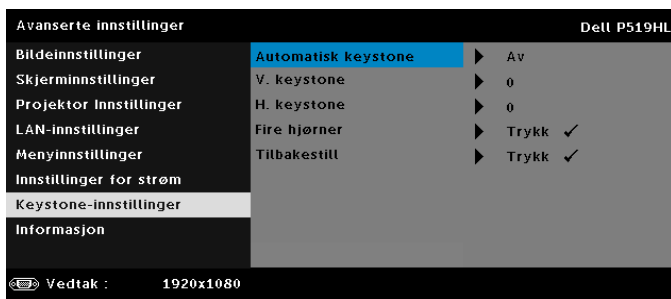

1 Velg **Avanserte innstillinger** -> **Keystone-innstillinger** -> **Fire hjørner**.

2 På skjermen for fire hjørne kan du bruke **▲**, **▼**, **◀** og **▶** til å velge et hjørne og så trykke **✓** for å bekrefte.

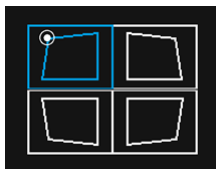

3 Bruk **▲**, **▼**, **◀** og **▶** til å justere bildeformen etter behov.



4 Når du er ferdig, trykker du **Meny** for å avslutte.



MERK: Funksjonen er ikke tilgjengelig når H./V. keystone er justert.

Justere bildestørrelsen

Justere bildeformen

Projiseringsavstand (m) [A]	Min. zoom			
	Bildestørrelse			Fra toppdeksel til bunnen av bildet (cm) [D]
	Diagonal (tommer/cm) [B]	Bredde (cm) [W]	Høyde (cm) [H]	
1,55	31 tommer / 78,74 cm	69	39	2
3,1	63 tommer / 160,02 cm	138	78	9
4,65	94 tommer / 238,76 cm	208	117	16
6,2	125 tommer / 317,5 cm	277	156	24
7,75	156 tommer / 396,24 cm	346	195	31
9,3	188 tommer / 477,52 cm	415	234	38

Projiseringsavstand (m) [A]	Maks. zoom			
	Bildestørrelse			Fra toppdeksel til bunnen av bildet (cm) [D]
	Diagonal (tommer/cm) [B]	Bredde (cm) [W]	Høyde (cm) [H]	
1,55	50 tommer / 127 cm	111	62	6
3,1	100 tommer / 254 cm	221	125	18
4,65	150 tommer / 381 cm	332	187	29
6,2	200 tommer / 508 cm	443	249	41
7,75	250 tommer / 635 cm	554	311	53
9,3	300 tommer / 762 cm	664	374	64

* Denne grafen er kun en referanse for brukeren.

* Forskyvningsforhold: 118,6%

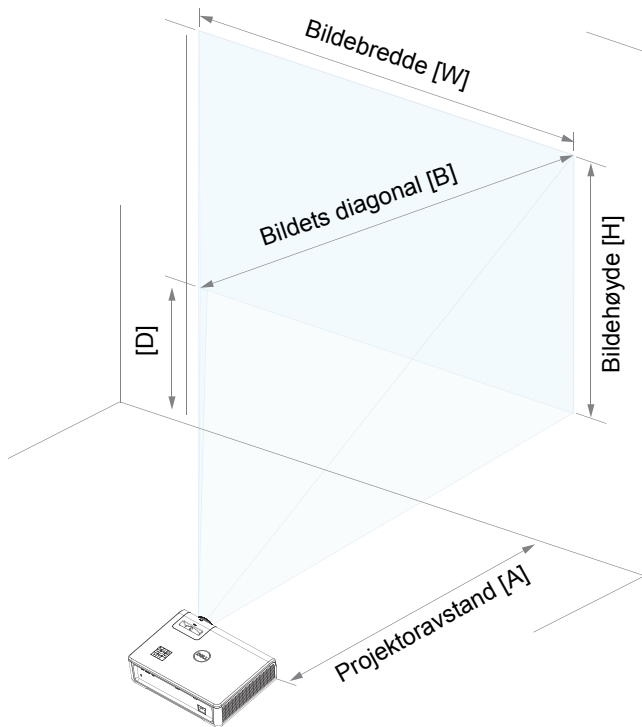

3

Bruke projektoren

Bruke nettverksvisning

Konfigurere projektoren for nettverksvisning

Koble projektoren til nettverket

1 Koble til strømkabelen og slå på projektoren ved å trykke på strømknappen.

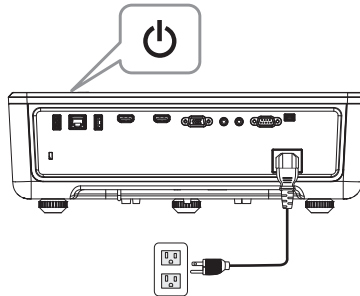

2 Trykk på **Meny**-knappen på projektorens kontrollpanel eller fjernkontroll.

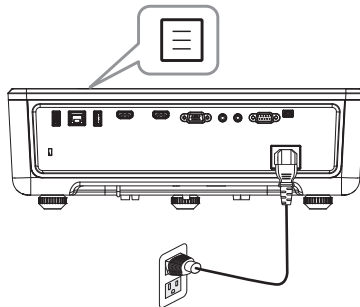

MERK: Bruk **▲**, **▼**, **◀** og **▶**-knappene til å navigere og **✓** for å velge.

3 Kontroller at DHCP-alternativet er **Av** fra LAN-innstillinger på Avanserte innstillinger-menyen.



4 Åpne **Inngangvalg**-menyen, velg **Nettverk**-kilde.

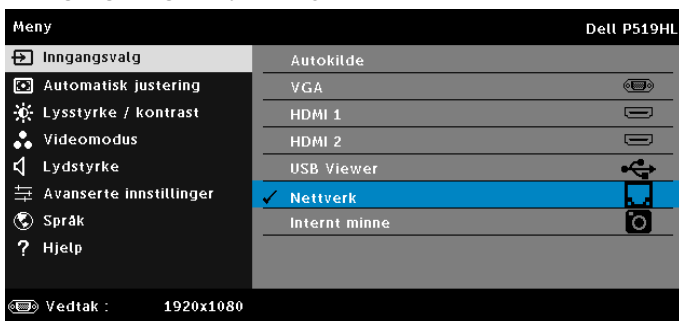

Nettverksveiledning-skjermen, som under, vises:

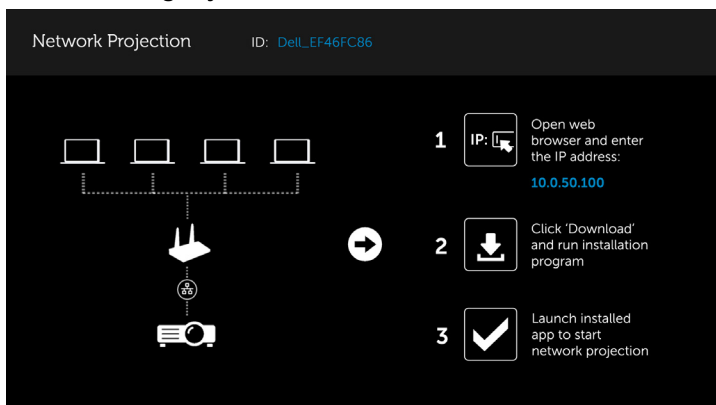

5 Gjør ett av følgende:

- a Hvis dette er første gang du kobler til prosjektøren via trådløs metode, må du først åpne nettleseren på datamaskinen og angi IP-adressen 10.0.50.100. Fortsett til trinn 6.



- b Hvis du tidligere har koblet datamaskinen til projektøren via trådløs metode, fortsetter du til trinn 6.

6 Følg instruksjonene på skjermen for å starte web-administrasjonssiden, og last ned appen for å starte nettverksprosjisering.

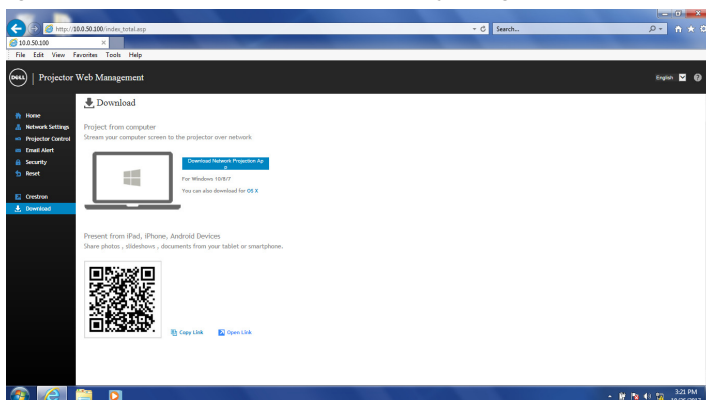

7 Åpen **Dell Network Projection**-programmet på datamaskinen.

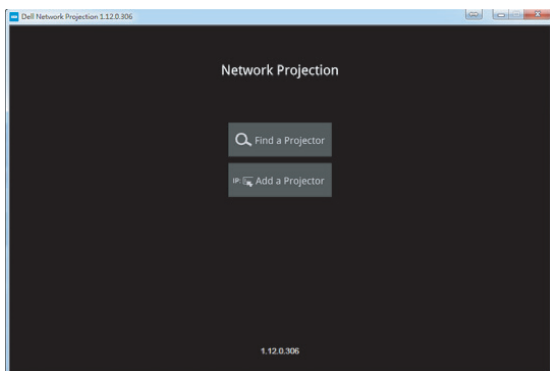

8 Finn en projektor du er koblet til.

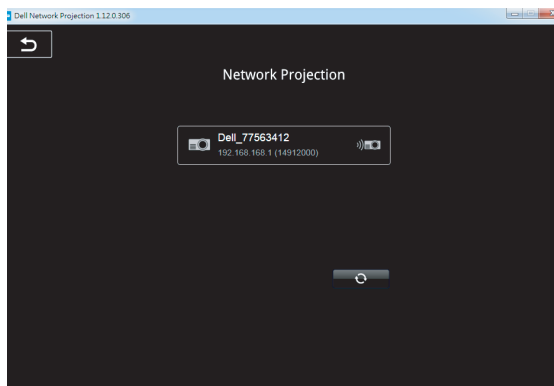

9 Velg **Utvid** for å dele innholdet ditt.

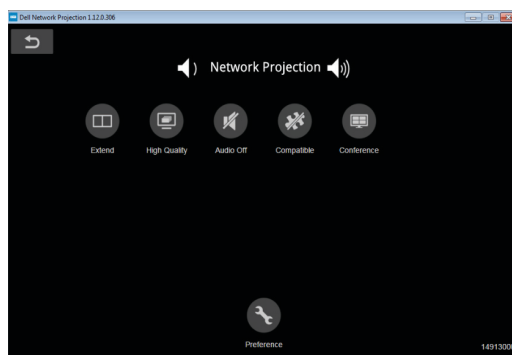

MERK: Datamaskinen må være utstyrt med trådløs funksjonalitet og være riktig konfigurert for å registrere en annen trådløs tilkobling. Se datamaskinens dokumentasjon om hvordan du konfigurerer en trådløs tilkobling.



MERK: Projektoren må ha en trådløs modul installert hvis du vil bruke trådløs visning. Den trådløse modulen leveres ikke med projektoren din. Du kan kjøpe den fra Dell-websiden på www.dell.com.

Koble til en datamaskin til med valgfri trådløsdongle

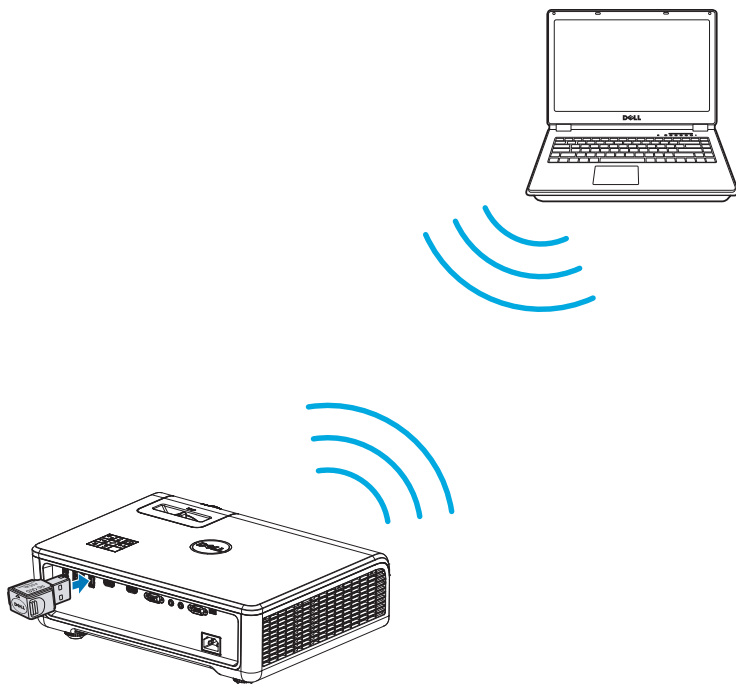

- 1 Koble trådløsdonglen til USB-A-porten på projektoren.

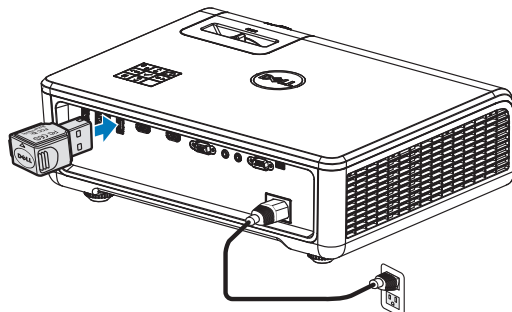

- 2 Gå til menyen for Inngangskilde, og velg **Nettverk** som kilde.

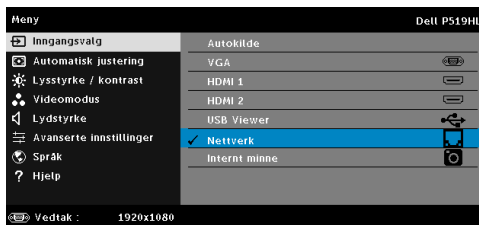
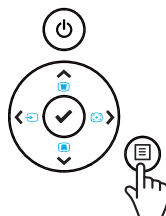

- 3 På enhetens trådløsmeny søker du etter projektoren etter dens ID. Deretter angir du passordet når du blir bedt om det for å begynne å dele projektorens nettverk.

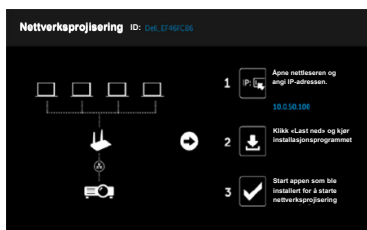

4 Gjør ett av følgende:

- a** Hvis dette er første gang du kobler til prosjektøren via trådløs metode, må du først åpne nettleseren på datamaskinen og angi IP-adressen 10.0.50.100. Fortsett til trinn 5.

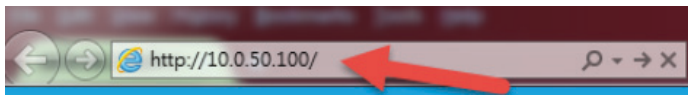

- b** Hvis du tidligere har koblet datamaskinen til projektoren via trådløs metode, fortsetter du til trinn 6.

5 Følg instruksjonene på skjermen for å starte web-administrasjonssiden, og last ned appen for å starte nettverksprosjisering.

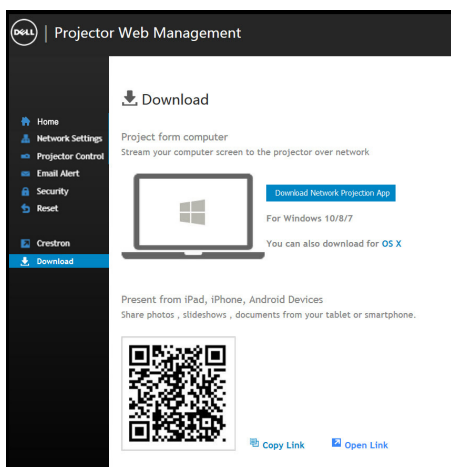

6 Åpen Dell Network Projection-programmet på datamaskinen.

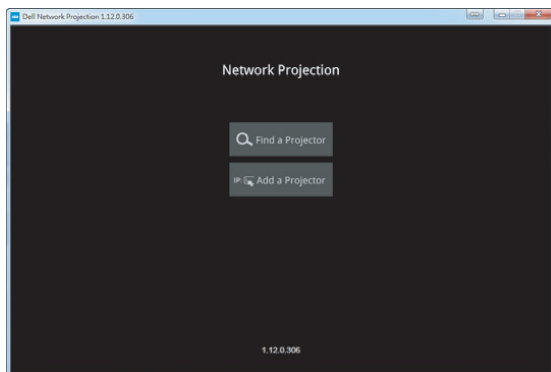

7 Finn en projektor du er koblet til.

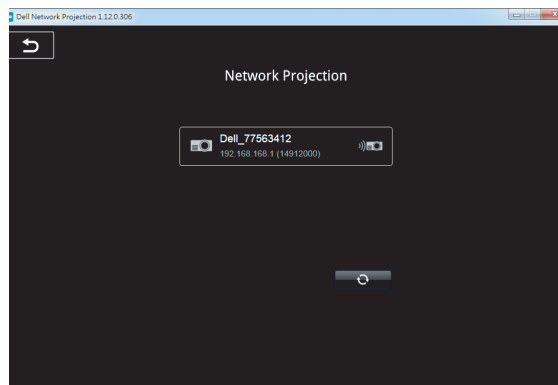

8 Velg **Utvid** for å dele innholdet ditt.

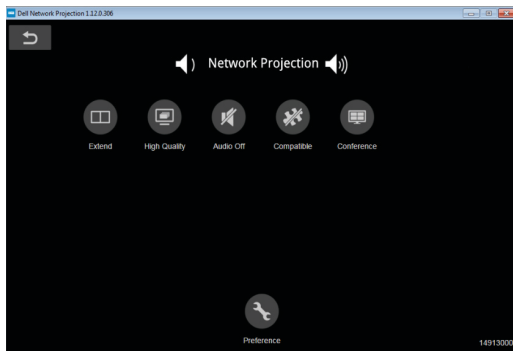

MERK: Datamaskinen må være utstyrt med trådløs funksjonalitet og være riktig konfigurert for å registrere en annen trådløs tilkobling. Se datamaskinens dokumentasjon om hvordan du konfigurerer en trådløs tilkobling.



MERK: Projektoren må ha en trådløs modul installert hvis du vil bruke trådløs visning. Den trådløse modulen leveres ikke med projektoren din. Du kan kjøpe den fra Dell-websiden på www.dell.com.

Koble til smarttelefon eller nettbrett med valgfri trådløsdongle

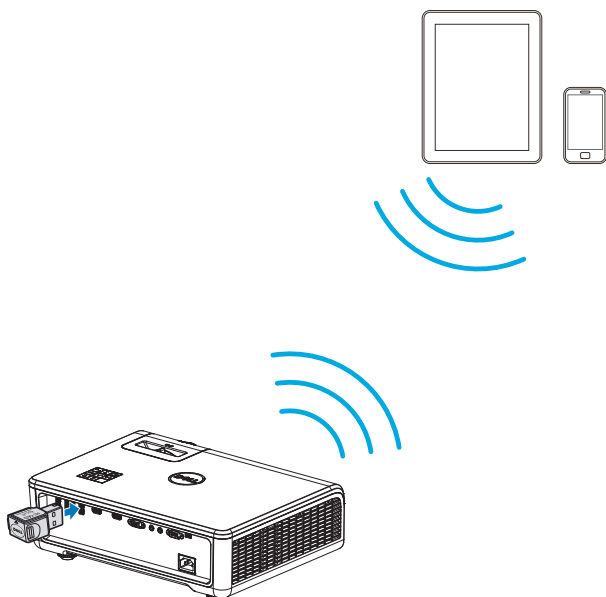

- 1 Installer appen **EZCast Pro** på Android- eller iOS-enheten. På enhetens trådløsmeny søker du etter projektoren etter dens ID. Deretter angir du passordet når du blir bedt om det for å begynne å dele projektorens nettverk.
- 2 Start **EZCast Pro**-appen og trykk deretter knappen øverst til høyre for å velge enheten du er koblet til.

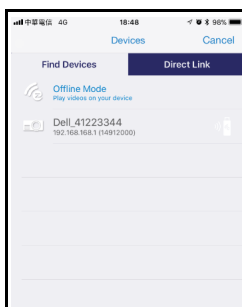
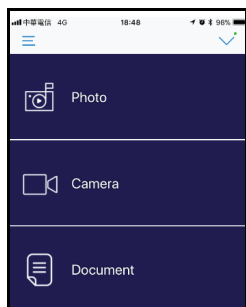



MERK: Dell P519HL støtter **EZView**-funksjonen. Dette er et program som gjør at du kan overføre støttet innhold fra Android- og iOS-enheter trådløst. Du finner mer informasjon på støttenettstedet til Dell på [dell.com/support](https://www.dell.com/support).

Støttede filformater står på side 40 i delen Multimediefilterer som støttes.

Koble projektoren direkte til datamaskinen

A. Direkte kabelforbindelse

3 Koble LAN-kabelen til projektoren og datamaskinen.

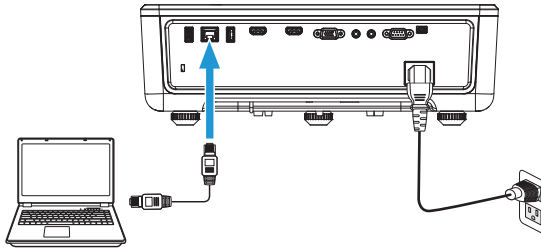

B. Nettverkssvitsj

4 Koble LAN-kabelen til projektoren og datamaskinen via nettverkssvitsj/hub.

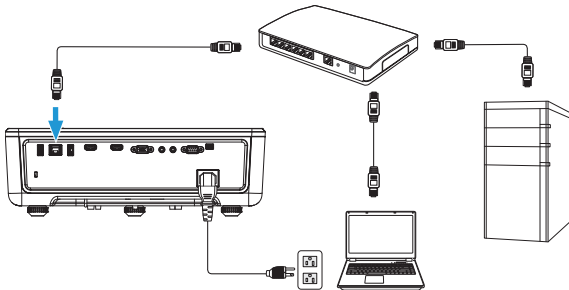

5 DHCP or LAN-innstillinger byttes til På.

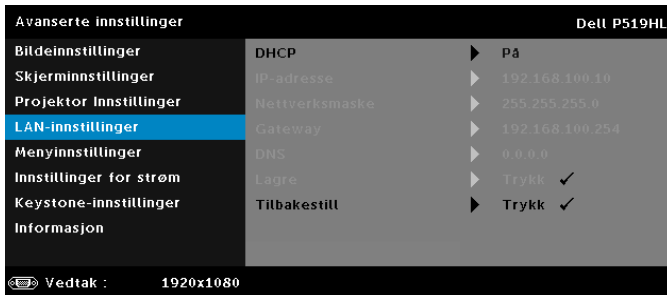

MERK: Hvis DHCP-innstillingen er satt til På, tilordner IP-delingsenheten automatisk et sett med IP-adresse, Nettverksmaske og Gateway.

Installer programvare på PC/Windows-enhet

1 Åpne Egenskaper lokal tilkobling, angi IP-adresse og nettverksmaske, og klikk OK.

Trinn: **Start > Kontrollpanel > Nettverk og Internett > Nettverks- og delingssenter > Endre innstillinger for nettverkskort > Lokal tilkobling**

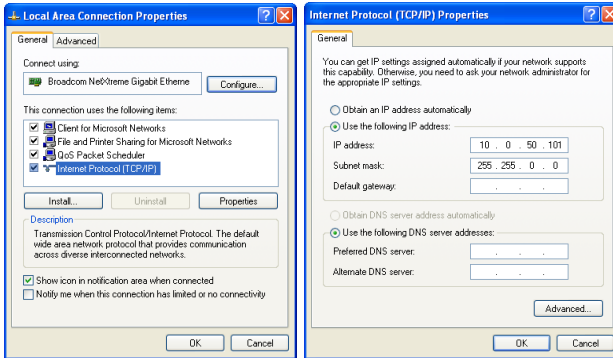

2 Åpne nettleseren på datamaskinen, og angi **10.0.50.100** (standard) i nettleserens adressefelt. Du vil bli sendt videre til siden for **Dell P519HL web-administrasjon**.

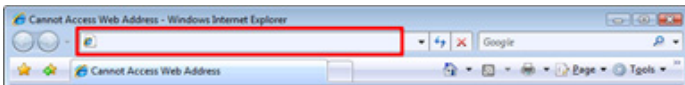

3 Siden for P519HL web-administrasjon åpnes. (Se eksempelet nedenfor.) Første gang du bruker det må du klikke **Last ned**.

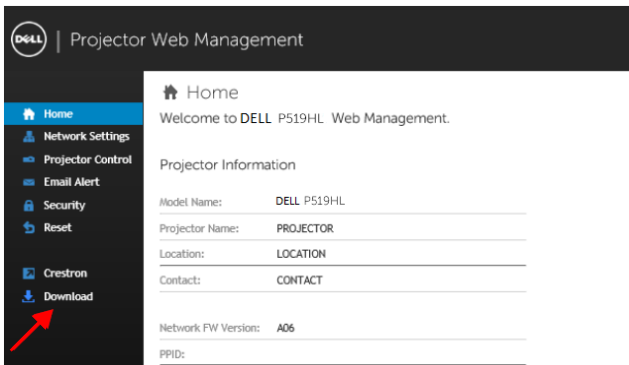

4 På Nedlasting-siden klikker du **Last ned Network Projection-programmet for Windows 10/8/7/Vista/XP**, så installerer du det på datamaskinen.

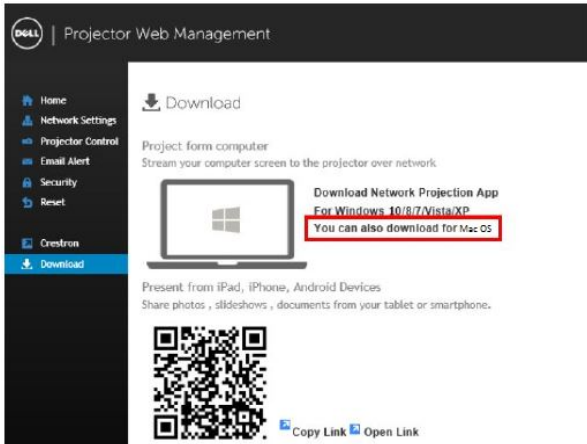

MERK: Hvis du ikke er i stand til å installere applikasjonen pga. utilstrekkelige rettigheter på datamaskinen, må du kontakte nettverksadministratoren.

5 Klikk på **Run (Kjør)** for å gå videre med førstegangs installasjon av programvaren.

6 Installasjonsprogrammet starter. Følg instruksjonene på skjermen for å fullføre installasjonen.

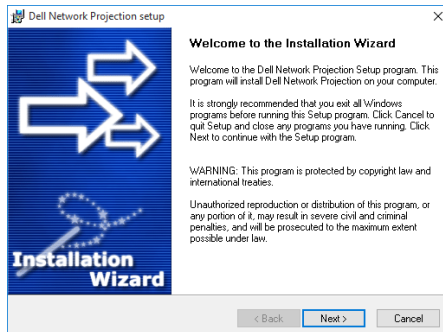

MERK: Du kan også laste ned den nyeste versjonen av Dell Network Projection-programmet fra dell.com/support

Instruksjoner for installasjon på Mac

1 Åpne Egenskaper lokal tilkobling, angi IP-adresse og nettverksmaske, og klikk OK.

Trinn: Gå til > **Programmer > Systemvalg > Nettverk**

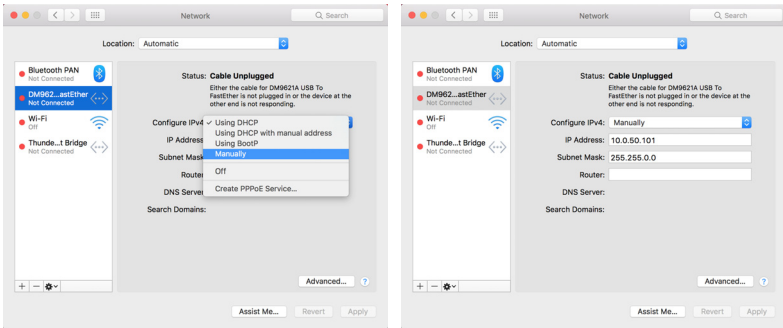

2 Åpne Safari-nettleseren på Mac-maskinen, og angi **10.0.50.100** (standard) i nettleserens adressefelt. Du vil bli sendt videre til siden for **Dell P519HL web-administrasjon**.

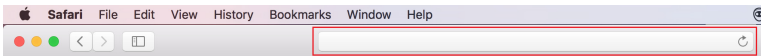

3 Siden for P519HL web-administrasjon åpnes. (Se eksempelet nedenfor.) Første gang du bruker det må du klikke **Last ned**.

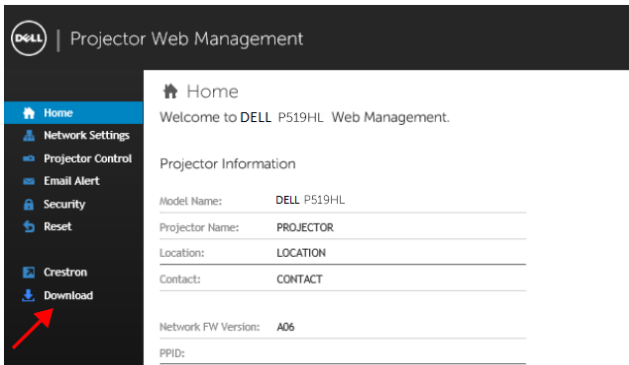

4 På **Nedlasting**-siden klikker du **Du kan også laste ned for Mac OS**, så installerer du det på datamaskinen.

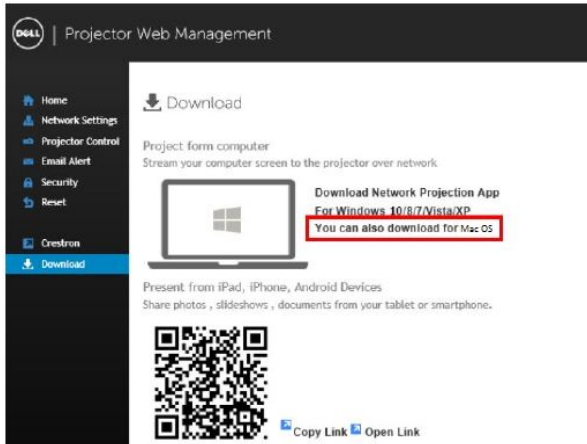

MERK: Hvis du ikke er i stand til å installere applikasjonen pga. utilstrekkelige rettigheter på datamaskinen, må du kontakte nettverksadministratoren.

5 Kjør **Dell_Network_Projection_Mac.pkg** fra **Nedlastinger**-mappen.

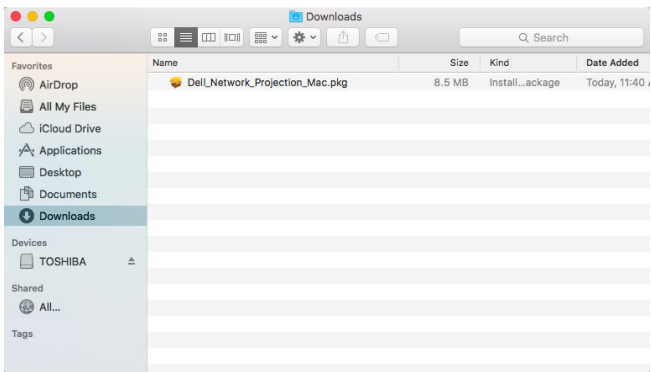

6 Installasjonsprogrammet starter. Følg instruksjonene på skjermen for å fullføre installasjonen.

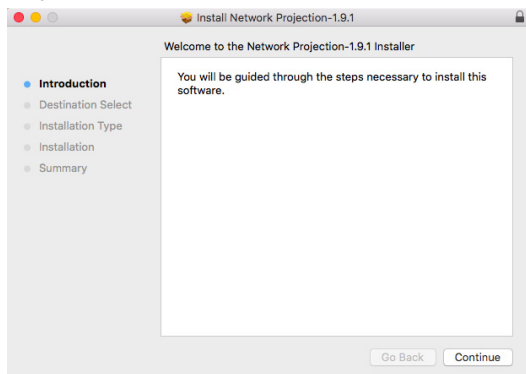

Bruke Dell Network Projection-appen (Windows)

Når installasjonen er fullført, kan du dobbeltklikke  -ikonet på skrivebordet for å starte programmet.

Dell Network Projection-skjermen, som under, vises:

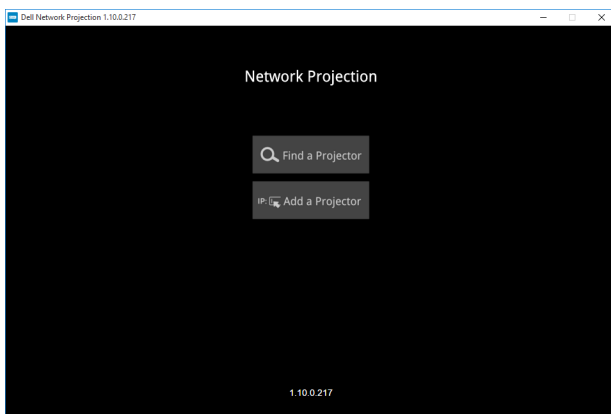

1 På **Dell Network Projection**-skjermen klikker du **Finn en projektor**, så velger du **Dell_42FE21E1** (Dette er et eksempel. Det faktiske nettverksnavnet til projektoren vil avvike fra dette eksempelet.). Dette er navnet og koden som projiseres når projektoren er satt til kilden «Network (Nettverk)».

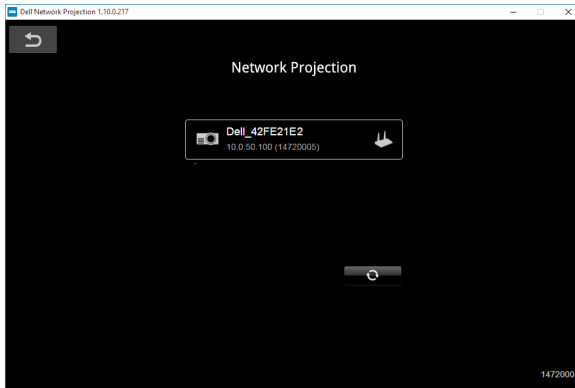

2 For å begynne å presentere klikker du det første ikonet til «**Mirror On (Speling på)**» vises.

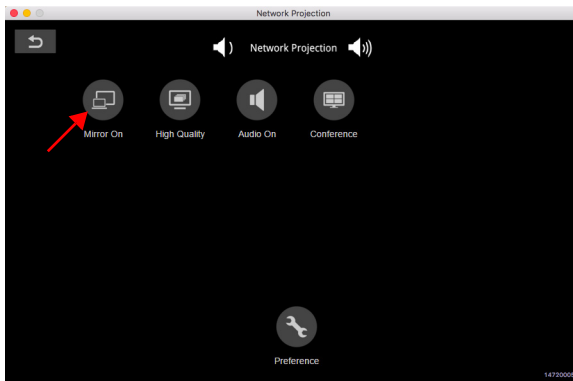

Bruke Dell Network Projection-appen (Mac)

1 Gå til **Applications (Programmer)**-mappen, og åpne deretter **Network Projection**-mappen.

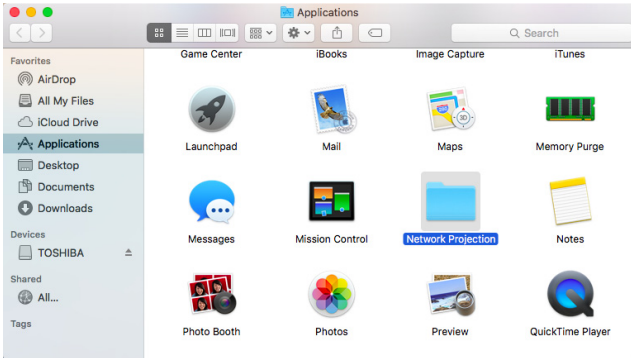

2 Kjør **Network Projection**-programmet fra Network Projection-mappen.

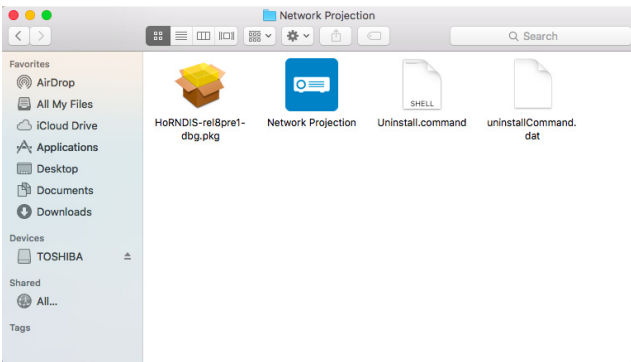

Dell Network Projection-skjermen, som under, vises:

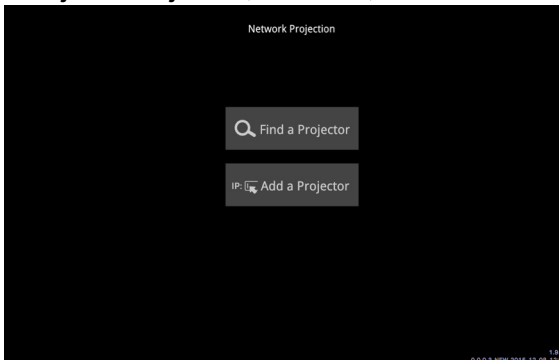

3 På **Dell Network Projection**-skjermen klikker du **Finn en projektor**, så velger du **Dell_CCDDEE01** (Dette er et eksempel. Det faktiske nettverksnavnet til projektoren vil avvike fra dette eksempelet.). Dette er navnet og koden som projiseres når projektoren er satt til kilden «Network (Nettverk)».

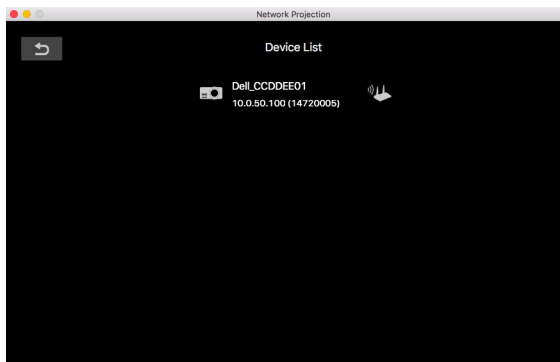

4 For å begynne å presentere klikker du det første ikonet til «**Mirror On** (Spelling på)» vises.

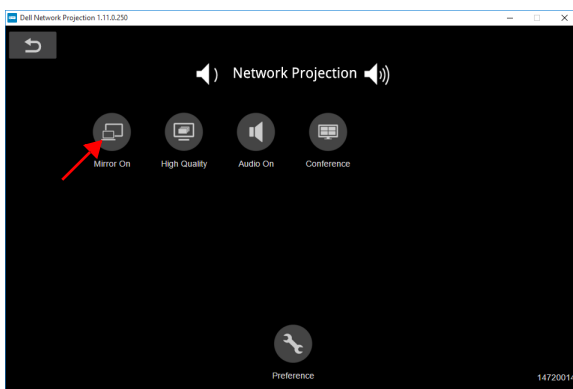





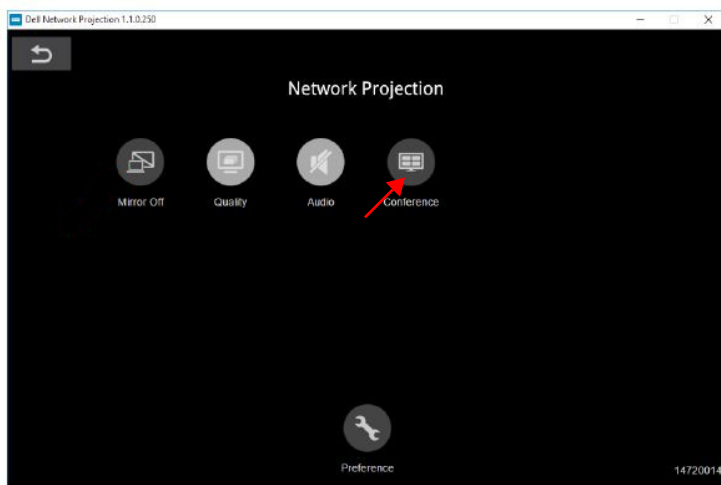

Delt skjerm

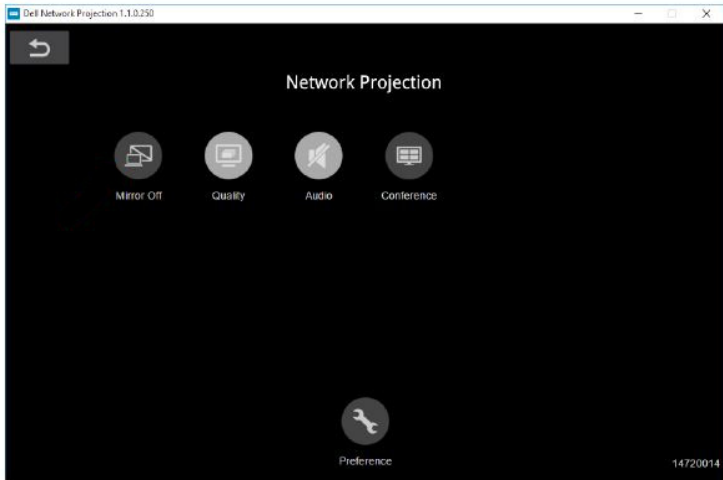
Når nettverksprojisering er koblet til, klikker du **Conference (Konferanse)**-knappen for å aktivere funksjonen for delt skjerm.



Forstå knappene



Element	Beskrivelse
<hr/> Kontrollverktøylinje <hr/>	
	Speiling av/på
<hr/>	
	Kvalitet
<hr/>	
	Lyd
<hr/>	
	Konferanse
<hr/>	
	Valg
<hr/>	

Presentasjon uten PC

Multimediefiltyper som støttes

Bilete

Bildetype	Profil	Farger	Størrelsesbegrensning
JPEG	Baseline	YUV400	8000 x 6000
		YUV420	8000 x 6000
		YUV422	8000 x 6000
		YUV440	8000 x 6000
		YUV444	8000 x 6000
	Progressiv	YUV400	
		YUV420	Bredde <= 10240 & Høyde <= 6400
		YUV422	
		YUV440	
		YUV444	
BMP	ingen grense	ingen grense	ingen grense

Lyd

Lydformat	Overføringshastighet (KHz)	Bithastighet (Kbps)
MP1	8-48	8-320
MP2	8-48	8-320
MP3	8-48	8-320
WMA	22-48	5-320

Video

Filtyper	Lyd/video	Kodek	Profil/nivå-støtte
.avi .mkv	Video	H.264	Opptil Høy profil, nivåer 1–4.1 (1080p 30 b/s 25 Mbps)
	Audio (Lyd)	MPEG-1 Layer I, II	
		MPEG-1 Layer III (mp3)	
		PCM	
	ADPCM		
.mov .mp4	Video	H.264	Opptil Høy profil, nivåer 1–4.1 (1080p 30 b/s 25 Mbps)
		MPEG4	Avansert enkel profil (rammebilde), nivåer 0–5 (1080p 30 b/s 30 Mbps)
	Audio (Lyd)	PCM	
		ADPCM	
.wmv	Video	WMV3	Opptil hovedprofil; lavt, middels nivå (1080p 30 b/s 25 Mbps)
	Audio (Lyd)	WMV2	

Office-filtyper som støttes

Office-visning-funksjonen lar deg bruke MS Excel-, MS Word-, MS PowerPoint- og PDF-filer.

Filformat	Støttet versjon	Side-/linjebegrensning	Størrelsesbegrensning
Adobe PDF		Opptil 1000 sider (én fil)	Opptil 75 MB
MS Word	Word 97, 2000, 2002, 2003 Word 2007, 2010 (.docx)		Opptil 100 MB
MS Excel	Excel 97, 2000, 2002, 2003 Excel 2007, 2010 (.xlsx) Office XP Excel	Radgrense: opptil 595 / kolonnegrense: opptil 256 Ark: opptil 100 Merk: En hvilken som helst av de tre begrensninger ovenfor kan ikke fremkomme på én Excel-fil samtidig	Opptil 15 MB
MS PowerPoint	PowerPoint 97 PowerPoint 2000, 2002, 2003 PowerPoint 2007, 2010 (.pptx) Office XP PowerPoint	Opptil 1000 sider (én fil)	Opptil 19 MB

Sette opp presentasjon ved hjelp av ekstern USB-lagring

 **MERK:** En USB-minnepinne må kobles til projektoren hvis du vil bruke funksjonen for USB-multimediaavspilling.

Følg disse trinnene for å spille av video-, lyd, bilde- eller PDF-filer på projektoren:

1 Koble til strømkabelen og slå på projektoren ved å trykke på strømknappen.

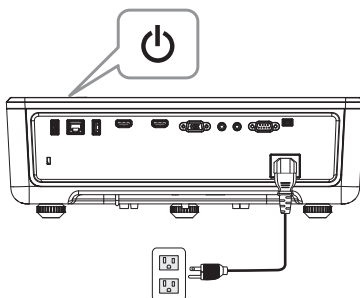

2 Koble til en **USB-flashdisk** til projektoren.

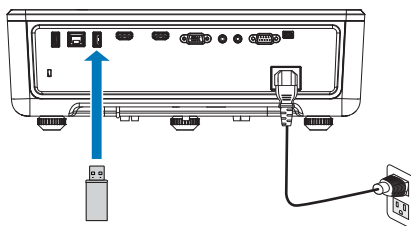

3 Trykk **Meny**-knappen på projektorens kontrollpanel eller fjernkontroll.

4 Åpne **Inngangsvalg**-menyen, velg **USB Viewer**-kilde.

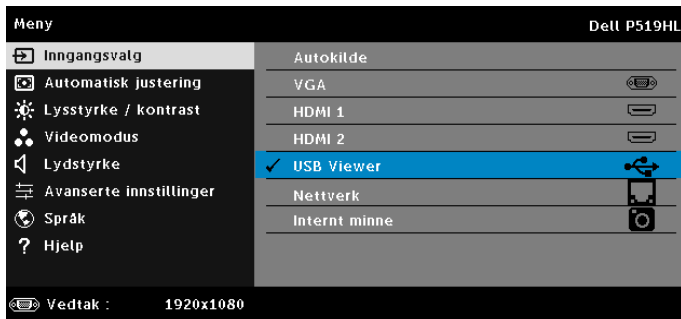

5 Gå til USB-visningsmenyen:

- a Du kan spille av **Video**-, **Musikk**-, eller **Bilde**-filer eller velge alternativet **Innstilling** for å endre multimedieinnstillinger.



Videokilde-skjermen, som under, vises:

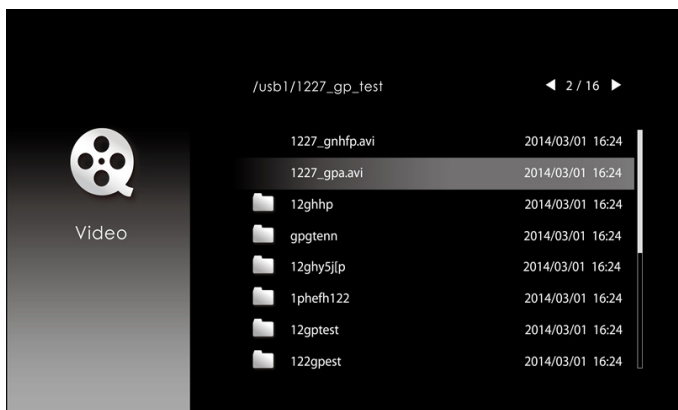

På Videoavspilling-skjermen trykker du **✓**-knappen på kontrollpanelet eller fjernkontrollen for å få tilgang til videoavspillingskontrollen. Deretter kan du bruke følgende knapper på skjermen for å styre videoavspilling.



Musikkilde-skjermen, som under, vises:







På Musikkavspilling-skjermen trykker du -knappen på kontrollpanelet eller fjernkontrollen for å få tilgang til musikkavspillingskontrollen. Deretter kan du bruke følgende knapper på skjermen for å styre musikkavspilling.

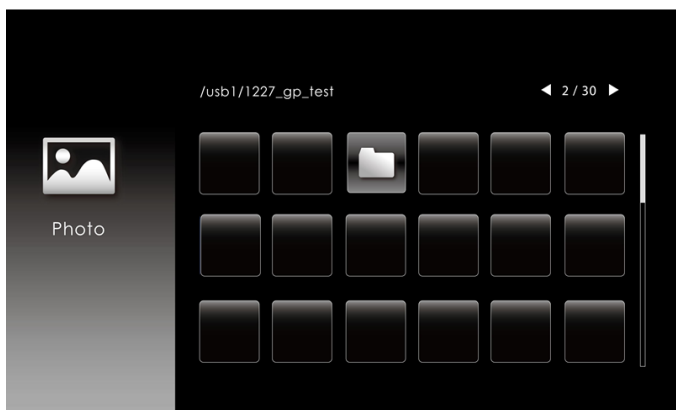

Bildekilde-skjermen, som under, vises:



På Bildeavspilling-skjermen trykker du -knappen på kontrollpanelet eller fjernkontrollen for å få tilgang til bildeavspillingskontrollen. Deretter kan du bruke følgende knapper på skjermen for å styre bildeavspilling.

								
Roter - / +	Zoom inn/ut			Opp/Ned/Venstre/Høyre (i Zoom-modus)			Tilbakes till	

		
Lysbildevisning	Informasjon	Innstillinger for bildepresentasjon

Innstillingskilde-skjermen, som under, vises:

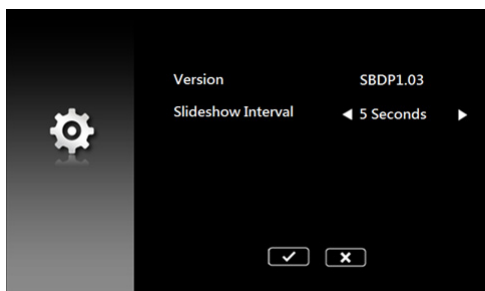

- b Du kan også spille av MS Excel-, MS Word-, MS PowerPoint- eller PDF-filer via Dokument-alternativet.

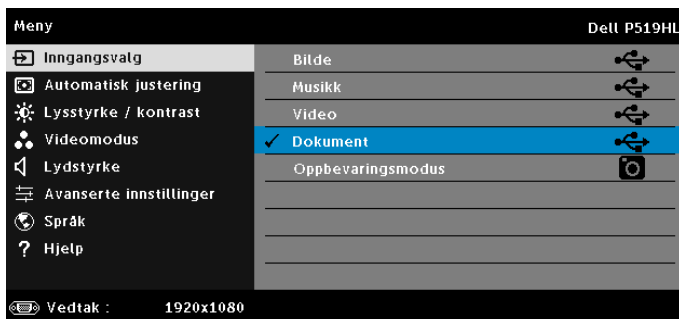

Dokument-skjermen, som under, vises:



Introduksjon til knapper (I USB-visning)

Knapp	Opp	Ned	Venstre	Høyre	Enter	Meny	Tilbake
Kontrollpanel	Opp	Ned	Venstre og Kilde-meny (hold inne i 2 sekunder)		Enter	Tilbake	I/T
Fjernkontroll	Opp	Ned	Venstre	Høyre	Enter	Tilbake	Tilbake

Office-filtyper som støttes

Office-visning-funksjonen lar deg bruke MS Excel-, MS Word-, MS PowerPoint- og PDF-filer.

Filtype	Støttet versjon	Side-/linjebegrensning	Størrelsesbegrensning
Adobe PDF		Opptil 1000 sider (én fil)	Opptil 75 MB
MS Word	Word 97, 2000, 2002, 2003 Word 2007, 2010 (.docx)	Ettersom Office-visning ikke laster alle sidene i en MS Word-fil samtidig, er det ingen åpenbare side- eller linjebegrensninger.	Opptil 100 MB
MS Excel	Excel 97, 2000, 2002, 2003 Excel 2007, 2010 (.xlsx) Office XP Excel	Radgrense: opptil 595 / kolonnegrense: opptil 256 Ark: opptil 100 Merk: En hvilken som helst av de tre begrensninger ovenfor kan ikke fremkomme på én Excel-fil samtidig	Opptil 15 MB
MS PowerPoint	PowerPoint 97 PowerPoint 2000, 2002, 2003 PowerPoint 2007, 2010 (.pptx) Office XP PowerPoint PowerPoint-presentasjon, 2003 og tidligere *.pps) PowerPoint-presentasjon, 2007 og 2010 (.ppsx)	Opptil 1000 sider (én fil)	Opptil 19 MB

Sette opp presentasjon ved hjelp av internt minne

Følg disse trinnene for å spille av **bilde**-, **video**- eller **musikk**filer på projektoren:

- 1 Koble strømkabelen til strømadapteren, og bruk USB-A-til-USB-A-kabelen for å koble sammen datamaskinen og projektoren. Slå på projektoren ved å trykke på strømknappen.

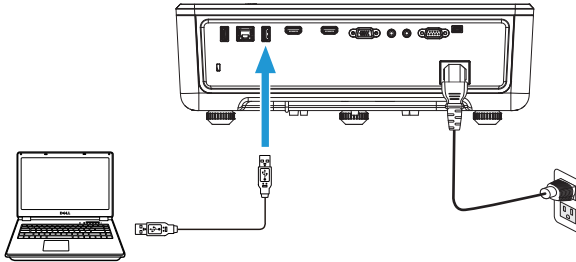

- 2 Åpne **Inngangvalg**-menyen, velg **Internt minne**-alternativet og trykk på **✓**-knappen.

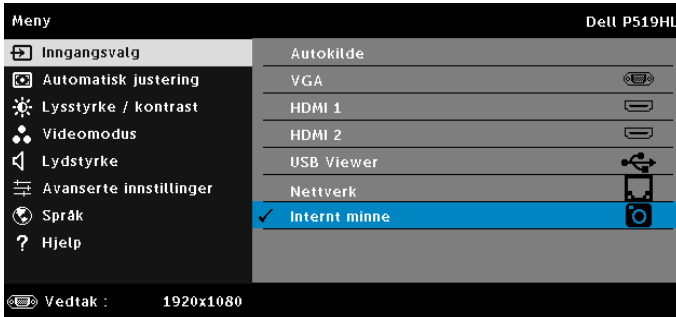

USB-skjerm, som under, vises:

- 3 Velg **Oppbevaringsmodus** for å få tilgang til interminnet som **Flyttbar disk**.

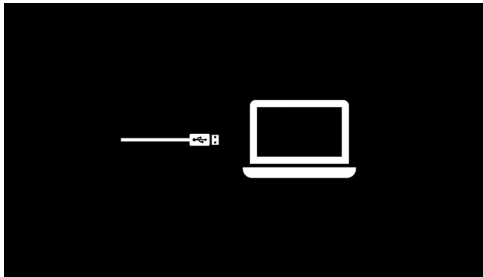
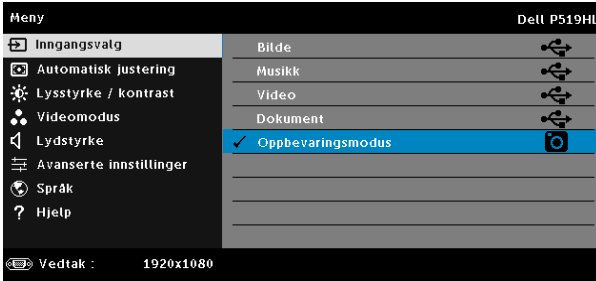

- 4 Hvis du vil kopiere filer til projektorens interne minne, åpner du først et filutforskervindu. Gå til Datamaskin og finn en Flyttbar disk. Dette er altså projektorens interminne. Du kan kopiere filer til interminnet. Dette gjør at du kan projisere filer direkte fra projektoren senere uten å måtte bruke datamaskin. Støttede filtyper står på side 22.

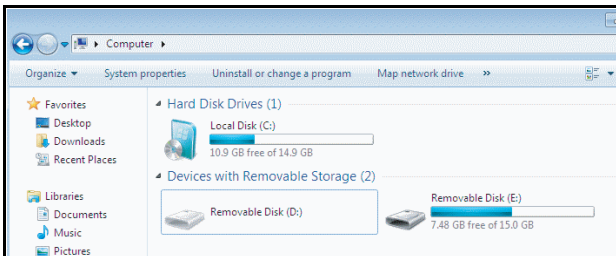

- 5 Velg multimediafilene: **Bilde**, **Musikk**, **Video**, eller **Dokument**, og trykk ✓ for å spille av. Eller velg **Oppsett**-alternativet for å endre multimediainnstillinger.



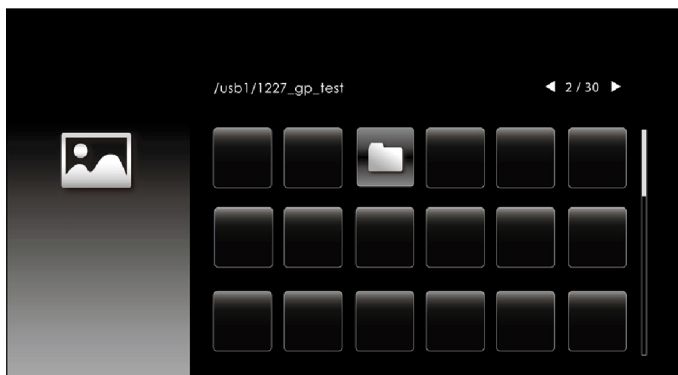









Bildekilde-skjermen, som under, vises:



Lysbildevisning-skjerm:



Trykk ✓-knappen på fjernkontrollen eller tastaturet for å få tilgang til bildevisningskontrollen. Deretter kan du bruke følgende knapper på skjermen for å styre bildevisning.

								
Roter - / +	Zoom inn/ut	Opp/Ned/Venstre/Høyre (i Zoom-modus)				Tilbakes till		
								
Lysbildevisning	Informasjon	Innstillinger for bildepresentasjon						

Musikkilde-skjermen, som under, vises:



Musikkavspillings-skjerm:

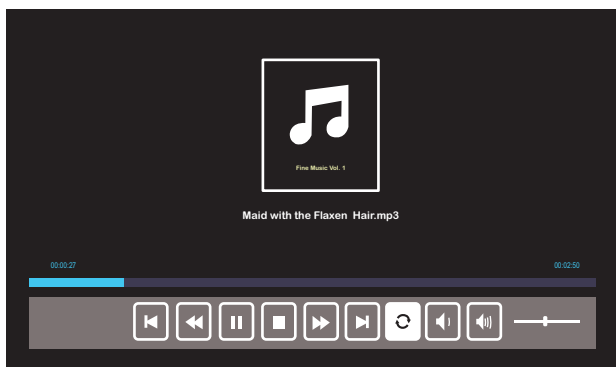

Trykk ✓-knappen på fjernkontrollen eller tastaturet for å få tilgang til musikkavspillingskontrollen. Deretter kan du bruke følgende knapper på skjermen for å styre musikkavspilling.

									
Forrige	Spol tilbake	Spill av / pause	Stopp	Fremover	Neste	Gjenta	Volum - / +		

Videokilde-skjermen, som under, vises:



Videoavspillings-skjerm:

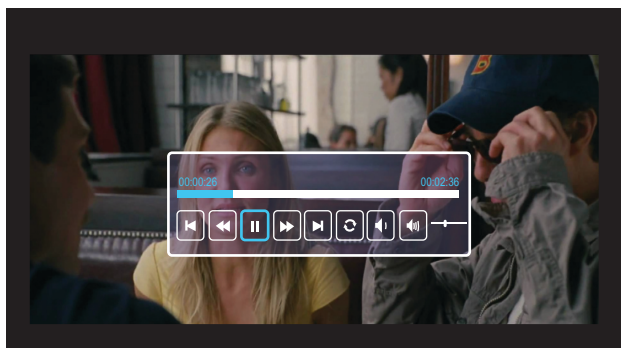

Trykk ✓-knappen på fjernkontrollen eller tastaturet for å få tilgang til videoavspillingskontrollen. Deretter kan du bruke følgende knapper på skjermen for å styre videoavspilling.

								
Forrige	Spol tilbake	Spill av / pause	Fremover	Neste	Gjenta	Volum - / +		

4

Feilsøking

Tips til feilsøking



Hvis du opplever problemer med projektoren, se gjennom følgende feilsøkingstips. Hvis problemet vedvarer, vennligst Kontakte Dell.



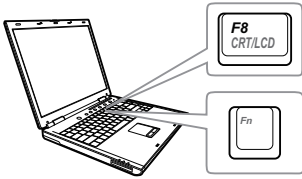

Problem

Intet bilde vises på skjermen



Mulig løsning

- Forsikre deg om at du har valgt den korrekte inngangskilden i IINNGANGSKILDE-menyen.
- Kontroller at den eksterne grafikkporten er aktivert. Hvis du bruker en Dell bærbar datamaskin, trykk   (Fn+F8). For andre datamaskiner, se dokumentasjonen som følger med. Hvis du ikke kan se bildene skikkelig, må du oppdatere datamaskinens videodriver. For Dell-datamaskiner kan du se www.dell.com/support.
- Kontroller at alle kabler er koblet til korrekt. Se "Justere projektorens bilde" på side 12.
- Kontroller at pinnene i plugger og kontakter ikke er bøyd eller knekt.
- Bruk Testmønster i Projektorinnstillinger på Avanserte innstillinger-menyen. Kontroller at fargene på testbildet er korrekte.

Problem (forts.)	Mulig løsning (forts.)
<p>Delvis, rullende eller ukorrekt visning av bilde</p>	<p>Hvis du bruker en bærbar datamaskin fra Dell, stiller du oppløsningen på datamaskinen til WXGA (1280 x 800):</p> <ol style="list-style-type: none"> Høyreklikk på skrivebordet i Microsoft® Windows®, klikk Properties (Egenskaper) og velg Settings (Innstillinger). Bekreft at innstillingen for den eksterne skjermporten er 1280 x 800 piksler. Trykk   (Fn+F8). <p>Hvis du opplever vansker med endring av oppløsning, eller hvis skjermen fryser, tar du omstart på alt utstyr og projektoren.</p> <p>Hvis du ikke bruker en bærbar datamaskin fra Dell, må du se i dokumentasjonen. Hvis du ikke kan se bildene skikkelig, må du oppdatere datamaskinens videodriver. For en Dell-datamaskin kan du se www.dell.com/support.</p>
<p>Presentasjonen din vises ikke på lerretet</p>	<p>Hvis du bruker en bærbar datamaskin, trykk   (Fn+F8).</p>
<p>Bildefargen er feil</p>	<ul style="list-style-type: none"> Hvis skjermen mottar feil signaluttak fra grafikkortet, setter du signaltypen til RGB på skjermmenyen Bildeinnstillinger i kategorien Avanserte innstillinger. Bruk Testmønster i Projektorinnstillinger i Avanserte innstillinger-menyen. Kontroller at fargene på testbildet er korrekte.
<p>Bildet er ute av fokus</p>	<ol style="list-style-type: none"> Juster fokus til bildet er skarpt. Bruk Fokusjustering i Projektorinnstillinger i Avanserte innstillinger-menyen. Sørg for at projektorskjermen er innenfor den påkrevde avstanden fra projektoren (0,78–1,12 m).

Problem (forts.)	Mulig løsning (forts.)
Bildet er strukket når kilden er DVD med størrelsesforhold 16:9	<p>Projektoren registrerer automatisk signalformatet. Den vil opprettholde størrelsesforholdet til det projiserte bildet i henhold til inngangssignalformatet med en Original-innstilling.</p> <p>Hvis bildet fremdeles er utstruktet, juster bildesideforholdet i Skjerminnstillinger i Avanserte innstillinger-menyen i OSD-menyen.</p>
Bildet er speilvendt	Velg Projektorinnstillinger i Avanserte innstillinger i OSD, og endre projeksjonsmodusen.
TEMP-lyset lyser solid gult	Projektoren er for varm. Visningen slår seg av automatisk. Slå på visningen igjen når projektoren har kjølt seg ned. Hvis problemet vedvarer, vennligst Kontakte Dell.
TEMP indikatoren blinker gult	Hvis projektorviften svikter, slår projektoren seg av automatisk. Prøv å fjerne projektormodusen ved å trykke og holde inne strømknappen i 10 sekunder. Vent i omtrent 5 minutter og prøv å slå på strømmen igjen. Hvis problemet vedvarer, vennligst Kontakte Dell.
Fjernkontrollen fungerer ikke normalt eller med svært begrenset rekkevidde	Batterinivået kan være lavt. I så fall setter du inn et nytt CR2032-batteri.
Støtte for LAN-kontroll	<ul style="list-style-type: none"> • Webkontrollfunksjoner er testet på IE9, IE10 og IE11. Andre versjoner kan ha kompatibilitetsproblem. • Innstillingen for Kompatibilitetsvisning skal deaktiveres. Ellers kan webkontrollside ha problemer med ikoner eller visning av innhold.

Guidesignaler

Prosjektorstatus	Beskrivelse	Kontrollknapper		Indikator	
		Strøm	TEMP (Gul)	LAMP (Gul)	
Standby-modus	Prosjektor i Standby-modus. Klar for å slå på.	Hvit blinkende	AV	AV	
Varmer opp	Prosjektoren kan bruke litt tid på å varme opp og slå seg på.	Hvit	AV	AV	
Laserdiode på	Prosjektor i Normal-modus, klar for å vise et bilde. ☑ Merknad: OSD-menyen er ikke i bruk.	Hvit	AV	AV	
Kjølemodus	Prosjektoren kjøler seg ned for å slå seg av.	Hvit	AV	AV	
Prosjektor er for varm	Luftventilene kan være blokkerte eller omgivelsestemperaturen er over 40°C. Prosjektoren slår seg automatisk av. Kontroller at luftventilene ikke er blokkert og at omgivelsestemperaturen er innenfor driftsvennlig område. Hvis problemet vedvarer, vennligst Kontakte Dell.	AV	GUL	AV	
Viftefeil	En av viftene har en feil. Prosjektoren slår seg av automatisk. Hvis problemet vedvarer, vennligst Kontakte Dell.	AV	Blinker GULT	AV	
Laserdiode driver overopphetet	Luftventiler kan være blokkert eller laserdiode driveren er overopphetet. Prosjektoren vil slå seg av automatisk. Slå på visningen igjen når prosjektoren har kjølt seg ned. Hvis problemet vedvarer, vennligst Kontakte Dell.	GUL	GUL	AV	
Fargehjul-feil	Fargehjulet har en feil. Prosjektoren har en feil og slår seg automatisk av. Ta strømfedningen ut og inn igjen og slå deretter på prosjektoren. Hvis problemet vedvarer, vennligst Kontakte Dell.	Hvit	Blinker GULT	Blinker GULT	
Laserdiodefeil	Laserdioden er defekt.	AV	AV	GUL	
Feil - DC-forsyning (+12 V)	Strømforsyningen har blitt forstyrret. Prosjektoren slår seg av automatisk. Ta strømfedningen ut og inn igjen og slå deretter på prosjektoren. Hvis problemet vedvarer, vennligst Kontakte Dell.	Blinker GULT	GUL	GUL	

5

Vedlikehold

Sette batteri i fjernkontrollen

- 1 Drei batteridekselet mot klokken for å ta det av.

- 2 Sett inn et CR2032-myntcellebatteri mens du passer på at du setter det inn riktig vei i henhold til merkene i batteriholderen.

 **MERK:** Når du bruker fjernkontrollen for første gang, er det et plastkort mellom batteriet og kontakten. Fjern dette arket før bruk.

- 3 Drei batteridekselet med klokken for å låse batteridekselet.

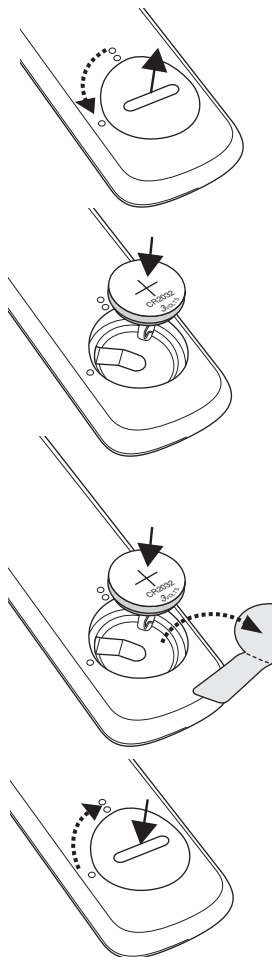

6

Spesifikasjoner

Lysventil	0,65" 1080p S600 DMD + DDP4422HV, Dark Chip 3™
Lysstyrke	4000 ANSI lumen (maks.)
Kontrastforhold	1800:1 typisk (fullstendig på/av) 100 000:1 høyt kontrastforhold
Enhetlighet	85% vanlig (japansk standard - JBMA)
Antall piksler	1920 x 1080 (1080p)
Bildesideforhold	16:9
Visningsdyktig farge	1,07 billion farger
Fargehjulhastighet	2 x for normal
Projektorlinse	F/# 2,5 (bred); 3,26 (tele) Brennvidde, f = 20,9109–32,6240 mm Zoom: 1.6x Stråleavstand = 1,4–2,24 Forskyvningsforhold: 118.6+/-5% 20,2"–322,6" (optimalisert ved 60" bred)
Projektorens skjermstørrelse	
Keystone	+/- 30 grader
Videokompatibilitet	Component Video-inngang via HDMI: 2160p (24/25/60 Hz), 1080i (24/25/60 Hz), 720p (50/60 Hz), 576i/p, 480i/p
Strømforsyning	Universal AC 100-240 V 50-60 Hz med PFC-inngang
Strømforbruk	Normal modus: 394 W ± 10 % @ 110 Vac Øko-modus: 326 W ± 10 % @ 110 Vac Standby-modus: <0,5 W Nettverk-ventemodus: <2 W



MERK: Som standard er projektoren innstilt til å gå inn i strømsparingsmodus etter 20 minutter uten noe aktivitet.

Lyd
Støynivå

2 høytalere x 10 watt RMS
Normal modus: 36 dB(A)

Øko-modus: 32 dB(A)

Vekt for projektoren
Mål (V x D x H)

< 13 lb (6,0 Kg)
1,26 x 0,99 x 0,37 tommer
(386,5 x 303,2 x 115 mm)

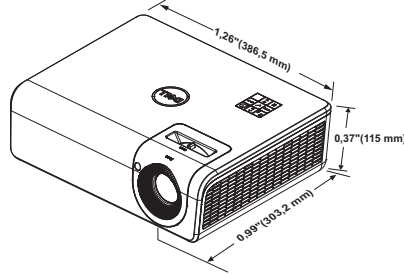

Miljømessig

Driftstemperatur:
5 °C til 40 °C (41 °F til 104 °F)

Luftfuktighet: 80% maks

Lagringstemperatur:
0 °C til 60 °C (32 °F til 140 °F)

Luftfuktighet: 90 % maks

Temperatur under frakt:
-20 °C til 60 °C (-4 °F til 140 °F)

Luftfuktighet: 90 % maks

I/O-kontakter

Strøm: Én AC-strømkontakt (3-pinnere - C14-inntak)

VGA-inngang: Én 15-pinnere D-sub-kontakt (blå), VGA-inn, for analog RGB/komponent inngangssignaler.

HDMI 1.4-inngang: To HDMI 1.4-kontakter for HDMI 1.4-spesifikasjon, HDCP 2.2-kompatibel.

Analog lydinnang: Én 3,5 mm stereo-lydkontakt (blå)

Variabel lydutgang: Én 3,5 mm stereo minitelefonkontakt (grønn).

USB (mini type B)-port: En mini type B-kontakt for fastvareoppgradering.

Lyskilde

USB type A: Én USB-strøm (5 V / 1,8 A) for media/Wi-Fi, én USB-strøm (5 V / 1,0 A)

RS232-protokoll Én 9-pin-D-sub for RS232-kommunikasjon.

RJ-45 port: Én RJ-45-kontakt for innebygd nettverkskontroll og LAN-visning.

Opptil 20 000 timer i normal modus

Kompatibilitetsmodus (digital/analog)

Resolution (Oppløsning)	Oppdateringsfrekvens (Hz)	H. synkroniseringsfrekvens (kHz)	Pikselklokke (MHz)
640 x 350	70,087	31,469	25,175
720 x 400	70,087	31,469	28,322
720 x 480 p60	59,940	31,469	27,000
720 x 576 p50	50,000	31,250	27,000
720 x 400	70,087	31,469	28,322
640 x 480	75,000	37,500	31,500
640 x 480	85,008	43,269	36,000
800 x 600	60,317	37,879	40,000
800 x 600	75,000	46,875	49,500
800 x 600	85,061	53,674	56,250
1280 x 720 p50	50,000	37,500	74,250
1280 x 270 p60	60,000	45,000	74,250
1920 x 1080 i50	50,000	28,125	74,250
1920 x 1080 i60	60,000	33,750	74,250
1280 x 720	59,855	44,772	74,500
1024 x 768	75,029	60,023	78,750
1280 x 800	59,810	49,702	83,500
1366 x 768	59,790	47,712	85,500
1152 x 864	75,000	67,500	108,000
1280 x 1024	60,020	63,981	108,000
1280 x 1024	75,025	79,976	135,000
1280 x 1024	85,024	91,146	157,000
1600 x 1200	60,000	75,000	162,000
1400 x 1050	59,978	65,317	121,750
1280 x 768	59,870	47,776	79,500
1360 x 768	60,015	47,712	85,500
1680 x 1050-R	59,883	64,674	119,000

1680 x 1050	59,954	65,290	146,250
1920 x 1200-R	60,000	74,038	154,000
1440 x 900	59,887	55,935	106,500
848 x 480	60,000	31,020	33,750
1920 x 1080	60,000	67,500	148,500
1366 x 768	59,790	47,712	85,500
1280 x 800	59,810	49,702x	83,500

7

Mer informasjon

Du finner mer informasjon om hvordan du bruker projektoren i **Brukerhåndbok for Dell-projektorer** på www.dell.com/support/manuals.

8

Kontakte Dell

For kunder i USA, ring 800-WWW-DELL (800-456-3355).



MERK: Hvis du ikke har en aktiv Internett-tilkobling, kan du finne kontaktinformasjon på kjøpsfakturaen din, pakkelappen, regningen eller Dell-produktkatalogen.

Dell leverer flere online og telefonbaserte support og servicealternativer. Tilgjengelighet varierer etter land og produkt, og noen tjenester er muligens ikke tilgjengelig i ditt område. For å kontakte Dell for salg, teknisk støtte eller kundeservice:

- 1 Gå til www.dell.com/contactDell.
- 2 Velg ditt land fra listen som vises.
- 3 Velg et segment for kontakt.
- 4 Velg koblingen til den tjenesten eller supporten du ønsker.

Indeks

B

brukerstøtte
 kontakte Dell 64, 65

D

Dell
 kontakter 64, 65

F

Fjernkontroll 9

H

Hovedenhet 5
 Festehull for takmontering 5
 Festehull for veggmontering 5
 Fokuskontroll 5
 IR-mottakere 5
 Justeringshjul for vipping 5
 Linse 5
 Strømknapp 5
 Zoomkontroll 5

J

Justere det projiserte bildet
 Justere projektoren opp/ned
 12
 senke projektoren
 Bakre skråjusteringshjul
 12

Fremre
 skråjusteringshjul 12

K

Kontakte Dell 4

S

Sette 58
Spesifikasjoner
 Antall piksler 59
 Audio (Lyd) 60
 Bildesideforhold 59
 Enhetlighet 59
 Fargehjulhastighet 59
 I/O-kontakter 60
 Kontrastforhold 59
 Lysstyrke 59
 Lysventil 59
 Mål 60
 Miljømessig 60
 Projektorens skjermstørrelse
 59
 Projektorlinse 59
 Støynivå 60
 Strømforsyning 59
 Strømforsyning 59
 Vekt for projektoren 60
 Videokompatibilitet 59
 Visningsdyktig farge 59

T

telefonnumre 65

Tilkoplingsporter

HDMI-1 (1.4)-kontakt 6

HDMI-2 (1.4)-kontakt 6

Lydingang 6

Lydutgang 6

Mini-USB (type B)-kontakt for
fastvareoppgradering 6

RJ45-kontakt 6

RS232-kontakt 6

Strømledningskontakt 6

USB Type A 6

USB Type A-strømkontakt (5 V
/ 1,8 A), også for media/Wi-Fi
6

VGA-inngang 6