



**Projector Portátil Dell™  
(M900HD)  
Guia do utilizador**



# Notas, Chamadas de atenção e Avisos

 **NOTA:** Uma NOTA assinala informação que o ajuda a tirar o máximo partido do seu projector.

 **ATENÇÃO:** Uma chamada de ATENÇÃO indica danos potenciais ao hardware ou perda de dados se as instruções não forem respeitadas.

 **AVISO:** Um AVISO assinala a possibilidade de ocorrência de danos materiais, de ferimentos físicos ou o risco de morte.

---

As informações constantes deste documento estão sujeitas a alterações sem aviso prévio.

© 2013 Dell Inc. Reservados todos os direitos.

É expressamente proibida a reprodução destes materiais seja de que forma for sem autorização escrita da Dell Inc.

Marcas registadas utilizadas neste texto: Dell e o logótipo DELL são marcas comerciais da Dell Inc.; DLP e o logótipo DLP e DLP BrilliantColor são marcas comerciais da TEXAS INSTRUMENTS INCORPORATED; Microsoft e Windows são marcas comerciais ou marcas comerciais registadas da Microsoft Corporation nos Estados Unidos e/ou noutros países.

Wi-Fi® é uma marca comercial registada da Wireless Ethernet Compatibility Alliance, Inc.

Outros nomes ou marcas registadas podem ser utilizados neste documento como referência às entidades titulares dos respectivos nomes e marcas ou dos seus produtos. A Dell Inc. nega qualquer interesse nos nomes ou nas marcas registadas que não sejam propriedade sua.

Modelo: Projector Portátil Dell (M900HD)

Julho de 2013 Rev. A00

# Índice

<b>1</b>	<b>O seu Projector Dell</b> . . . . .	<b>4</b>
	Sobre o Projector . . . . .	5
<b>2</b>	<b>Ligar o Projector</b> . . . . .	<b>7</b>
	Ligação ao Computador . . . . .	8
	Ligar a um smartphone ou tablet através de Wi-Fi . . . . .	10
	Ligação a um leitor de DVD . . . . .	11
	Ligar a multimédia . . . . .	12
<b>3</b>	<b>Utilização do Projector</b> . . . . .	<b>14</b>
	Ligar o Projector . . . . .	14
	Desligar o Projector . . . . .	14
	Ajustamento da Imagem Projectada . . . . .	15
	Ajustar a Focagem do Projector . . . . .	16
	Ajustamento do Tamanho da Imagem Projectada . . . . .	17
	Utilização do Painel de Controlo . . . . .	19
	Utilizar o Controlo Remoto . . . . .	21
	Instalar a pilha do controlo remoto . . . . .	23
	Distância de Funcionamento Com o Controlo Remoto . . . . .	24
	Utilização da Informação Apresentada no Ecrã (OSD) . . . . .	25
	Apresentação da função multimédia . . . . .	36
	Instalação do Intel® Wireless Display (WiDi) . . . . .	45
	Instalação do Wi-Fi Display . . . . .	49
	Gerir o Projector a Partir da Gestão Web . . . . .	60
	Fazer Token da Aplicação . . . . .	71
<b>4</b>	<b>Resolução de Problemas do Projector</b> . . . . .	<b>72</b>
	Sinais de Orientação . . . . .	76
<b>5</b>	<b>Especificações</b> . . . . .	<b>77</b>
<b>6</b>	<b>Como contactar a Dell</b> . . . . .	<b>81</b>
<b>7</b>	<b>Apêndice: Glossário</b> . . . . .	<b>82</b>

# 1

## O seu Projector Dell

---

O seu projector vem acompanhado de todos os itens mostrados em baixo. Certifique-se de que tem todos os itens e contacte a Dell™ caso algum deles esteja em falta.

---

### Conteúdo da Embalagem

Cabo de alimentação

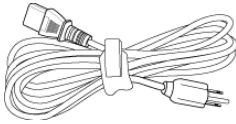

Cabo USB com 1,2 m (USB-A para USB-A)

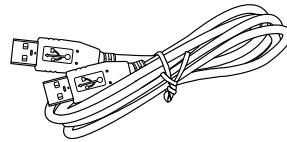

Controlo remoto



Mala de transporte

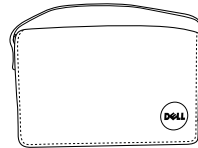

CD com guia do utilizador e documentação

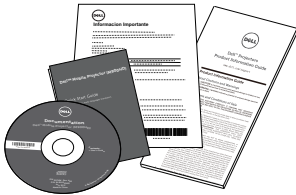

Bolsa de protecção

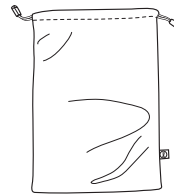

## Sobre o Projector

### Vista Superior

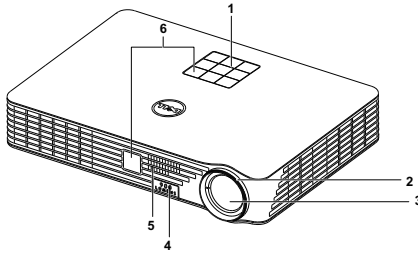

### Vista Inferior

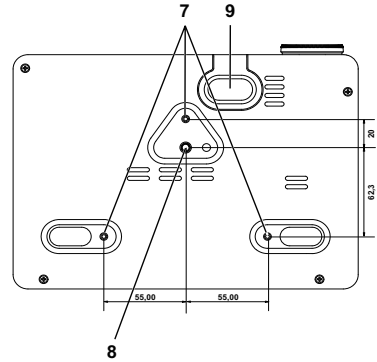

- |   |   |
|---|---|
| 1 | Painel de controlo  |
| 2 | Anel de focagem   |
| 3 | Lente   |
| 4 | Botão de elevação para ajustamentos de altura   |
| 5 | Altifalante de 3 W  |
| 6 | Receptor IV (Infravermelhos)  |
| 7 | Orifícios de fixação para montagem no tecto: Orifício de parafuso M3 x 6,5 mm profundidade.<br>Binário de aperto recomendado <15 kgf-cm |
| 8 | Orifício de montagem para tripé: Inserção de porca 1/4"*20 UNC  |
| 9 | Pé elevatório   |

### **⚠ ATENÇÃO: Instruções de Segurança**

- 1 Não utilize o projector na proximidade de electrodomésticos que gerem muito calor.
- 2 Não utilize o projector em áreas onde exista demasiado pó. O pó pode conduzir a falhas do sistema e o projector desligará automaticamente.
- 3 Certifique-se de que o projector está instalado numa área bem ventilada.
- 4 Não bloqueie os orifícios de ventilação e as aberturas no projector.

- 5 Certifique-se de que o projector é sujeito somente a temperaturas ambiente (5°C a 35°C).
- 6 Não toque na saída de ventilação quando o projector estiver ligado ou imediatamente após este ser desligado uma vez que esta pode atingir temperaturas altas.
- 7 Não olhe directamente para a lente enquanto o projector estiver ligado uma vez que poderá sofrer danos à visão.
- 8 Não coloque quaisquer objectos próximo ou à frente do projector, nem tape a lente, enquanto o projector estiver ligado uma vez que o calor pode ocasionar o derretimento ou incêndio do objecto.
- 9 Não use álcool para limpar a lente.
- 10 Não utilize o projector sem fios na proximidade de aparelhos tipo "pacemaker".
- 11 Não utilize o projector sem fios na proximidade de equipamentos médicos.
- 12 Não utilize o projector sem fios na proximidade de unidades microondas.

**NOTA:**

- Não tente instalar o projector no tecto por si próprio. Este deverá ser instalado por um técnico qualificado.
- Kit de Montagem no Tecto Recomendado (P/N: C3505). Para mais informações consulte o sítio Web do Suporte Dell em [support.dell.com](http://support.dell.com).
- Para mais informações, consulte as Informações de Segurança incluídas juntamente com o projector.
- O projector M900HD só pode ser usado em ambientes interiores.

# 2

## Ligar o Projector

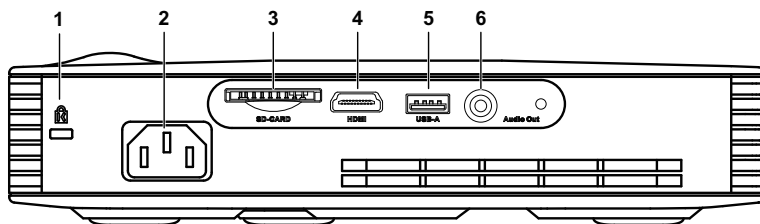

1	Ranhura de cabo de segurança	4	Conector HDMI
2	Conector do cabo de alimentação	5	Conector USB de tipo A para visualização USB, reprodução de ficheiros multimédia (Video/Música/Foto/ Visualizador do Office), acesso à memória de armazenamento USB (unidade flash USB/memória interna) e actualização do firmware do projector
3	Ranhura para cartões SD para reprodução multimédia (Video/Música/Foto/ Visualizador do Office)	6	Conector de saída de áudio

**⚠ ATENÇÃO:** Antes de iniciar qualquer dos procedimentos desta secção, siga as Instruções de Segurança conforme descrito na página 5.

# Ligação ao Computador

## Ligar um Computador Usando um Cabo USB

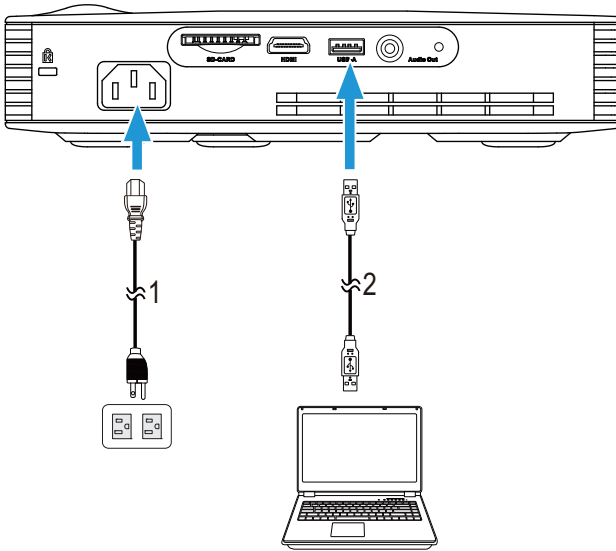

- 
- 1 Cabo de alimentação
  - 2 Cabo USB-A para USB-A
- 

**NOTA:** Plug and Play. O projector é fornecido apenas com um cabo USB (Tipo A para A). Pode ser comprado um cabo USB adicional (tipo A para A) no website da Dell em [www.dell.com](http://www.dell.com).



## Ligar um computador utilizando Intel® WiDi ou Wi-Fi

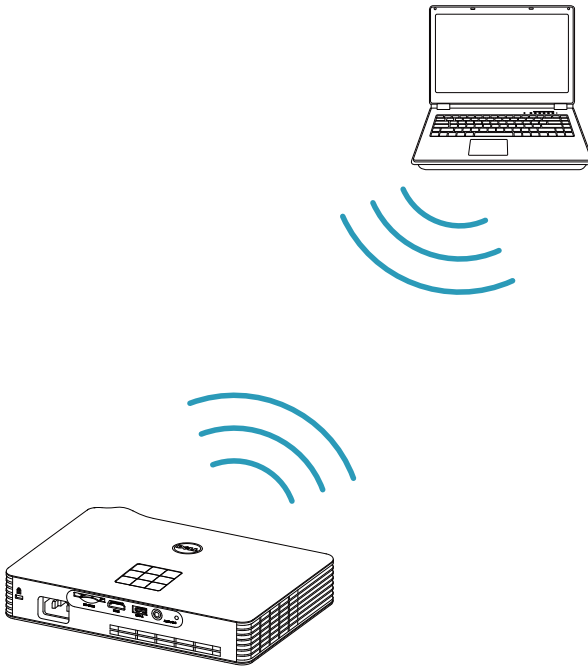

**NOTA:** O seu computador deverá estar equipado com um conector sem fios e devidamente configurado para detecção de outra ligação sem fios. Consulte a documentação do computador sobre como configurar ligações sem fios.

**NOTA:** Para ligar um computador através de Intel® WiDi, o seu computador deverá ser compatível com Intel® WiDi.

## Ligar a um smartphone ou tablet através de Wi-Fi

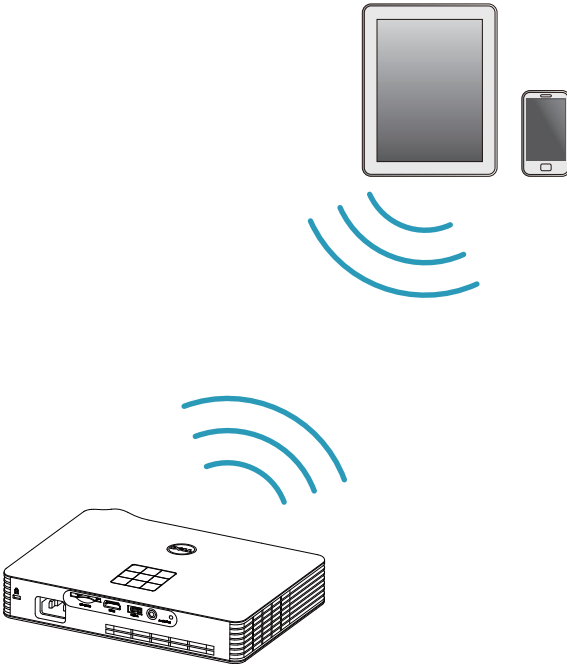

**NOTA:** O Dell M900HD suporta as funções MobiShow e WiFi-Doc. Estas são aplicações que transmitem conteúdos suportados a partir dos seus dispositivos Android ou iOS sem fios. Após a instalação e execução da aplicação no seu dispositivo móvel, active a ligação Wi-Fi no dispositivo e ligue à rede do projector, Dell M900HD. Para mais informações, visite o website de Suporte da Dell em [dell.com/support](http://dell.com/support).

Ficheiros suportados:

MobiShow	Formato de fotos	Formato PtG
	JPEG/JPG	PtG2
WiFi-Doc	Formatos de documentos	Formatos de imagem
	MS Word/Excel/PowerPoint/PDF/Texto	JPEG/JPG

## Ligação a um leitor de DVD

### Ligação a um leitor de DVD usando um cabo HDMI

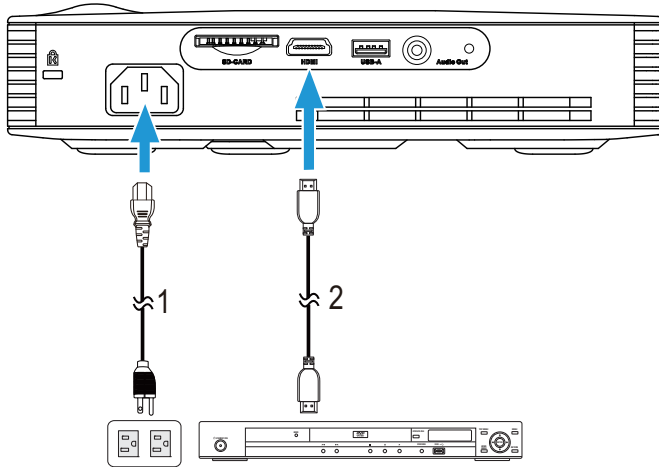

---

1 Cabo de alimentação

---

2 Cabo de HDMI

---



**NOTA:** O cabo de HDMI não é fornecido juntamente com o projetor. Pode adquirir o cabo HDMI no sítio Web da Dell em [www.dell.com](http://www.dell.com).

## Ligar a multimédia

### Ligação da função multimédia com uma unidade flash USB

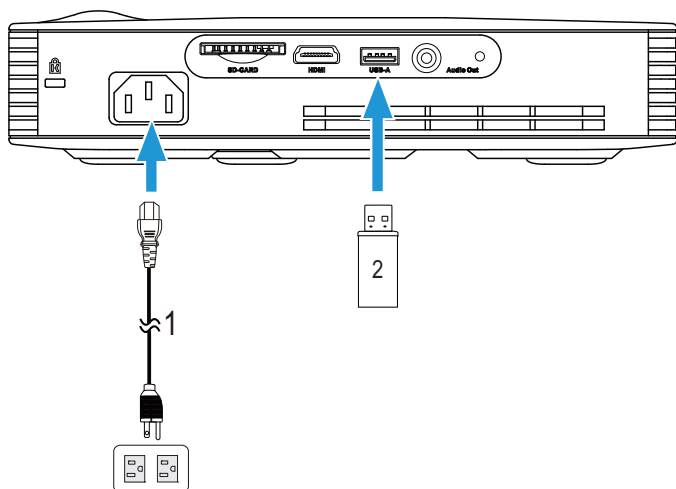

- 1 Cabo de alimentação
- 2 Unidade flash USB



**NOTA:** A unidade flash USB não é fornecida juntamente com o projetor.

## Ligar multimédia utilizando um cartão SD

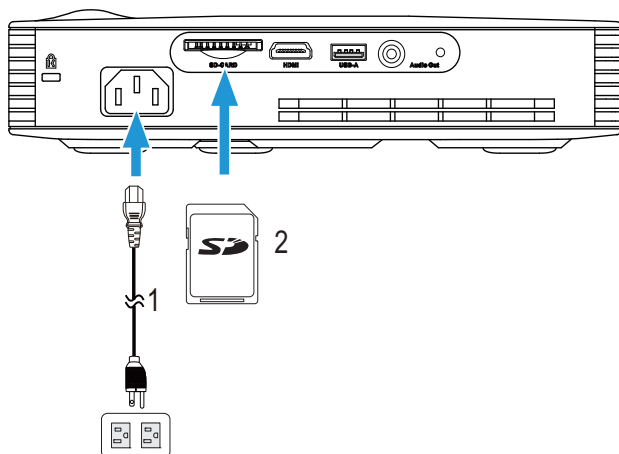

1 Cabo de alimentação

2 Cartão SD



**NOTA:** O cartão SD não é fornecido com o projetor.

# 3

## Utilização do Projector

---

### Ligar o Projector



**NOTA:** Ligue o projector antes de ligar a fonte (computador, leitor de DVD, etc.). O LED de energia pisca em branco até ser premido.

- 1 Ligue o cabo de alimentação e os cabos de sinal apropriados ao projector. Para mais informações sobre a ligação do projector, consulte a secção "Ligar o Projector" na página 7.
- 2 Prima o botão **Alimentação** (consulte a secção "Utilização do Painel de Controlo" na página 19 para localizar o botão **Alimentação** ).
- 3 Ligue a fonte de sinal (computador, leitor de DVDs, etc.).
- 4 Ligue a fonte de sinal ao projector usando o cabo adequado. Consulte a secção "Ligar o Projector" na página 7 para instruções sobre como ligar a fonte ao projector.
- 5 Por predefinição, a origem de entrada de sinal do projector encontra-se definida para Intel® WiDi. Altere a origem de entrada de sinal do projector se necessário.
- 6 Se tiver várias origens de sinal ligadas ao projector, prima o botão Source no controlo remoto ou no painel de controlo para seleccionar a origem de sinal pretendida. Consulte a secção "Utilização do Painel de Controlo" na página 19 e "Utilizar o Controlo Remoto" na página 21 para localizar o botão Fonte.

### Desligar o Projector



**ATENÇÃO:** Desligue o projector após ter procedido ao encerramento correcto do mesmo, tal como explicado no seguinte procedimento.

- 1 Prima o botão **Alimentação** . Siga as instruções apresentadas no ecrã para desligar correctamente o projector.



**NOTA:** Será apresentada a informação "**Prima o Botão de Alimentação Para Desligar o Projector**" no ecrã. A mensagem desaparece decorridos 5 segundos, ou pode premir o botão Menu para sair.

- 2 Prima o botão **Alimentação** novamente. As ventoinhas de arrefecimento continuam a funcionar durante 120 segundos.

3 Para desligar o projector rapidamente, prima e mantenha premido o botão de energia durante 1 segundo enquanto as ventoinhas de arrefecimento ainda estiverem em funcionamento.

 **NOTA:** Antes de ligar o projector novamente, aguarde 60 segundos para permitir que a temperatura interna estabilize.

4 Desligue o cabo de alimentação da tomada eléctrica e desligue o projector.

## Ajustamento da Imagem Projectada

### Elevar o Projector

1 Prima o botão de **Elevação** .

2 Eleve o projector até atingir o ângulo de projecção pretendido e, de seguida, liberte o botão para fixar o pé de elevação nessa posição.

### Baixar o Projector

1 Prima o botão de **Elevação** .

2 Baixe o projector e, a seguir, liberte o botão para fixar o pé elevatório na posição escolhida.

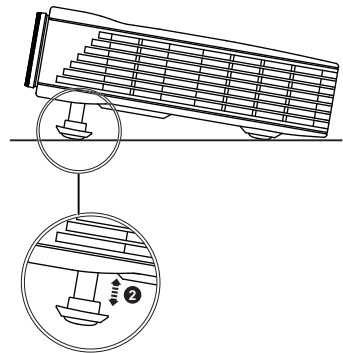
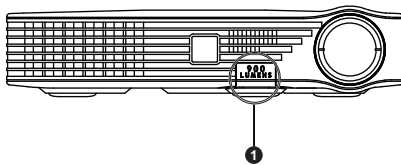

- 
- |   |   |
|---|---|
| 1 | Botão de elevação                                   |
| 2 | Pé elevatório (Ângulo de inclinação: 0 a 9,6 graus) |
-

## Ajustar a Focagem do Projector

**⚠ ATENÇÃO:** Para evitar danos no projector, certifique-se de que o pé elevatório está completamente retraído antes de mover o projector ou antes de o colocar na respectiva mala de transporte.

1 Rode o anel de focagem até a imagem ficar nítida. O projector foca a partir de distâncias compreendidas entre 91 cm e 240 cm.

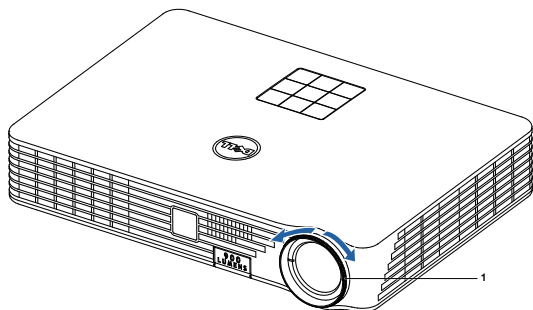

---

1 Anel de focagem

---



## Ajustamento do Tamanho da Imagem Projectada

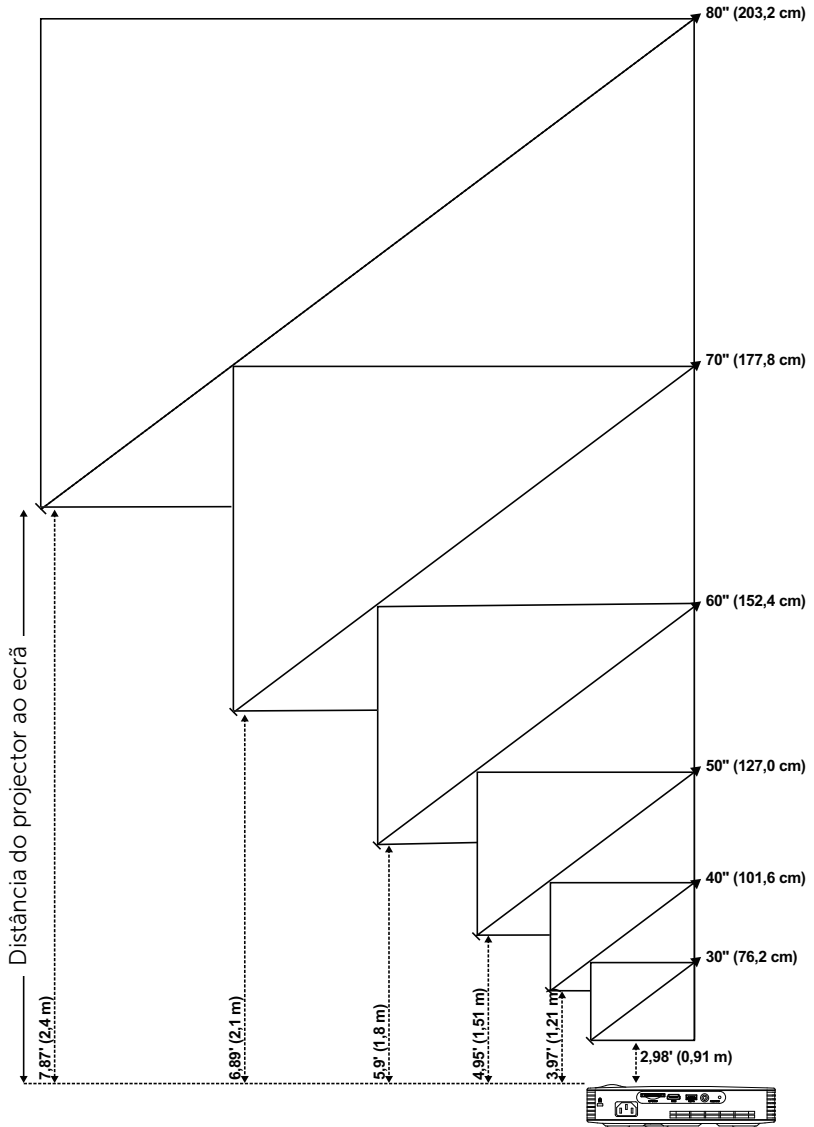



Distância desejada (m) <A>	Tamanho do Ecrã		Superior
	Diagonal (polegadas) <B>	L (cm) x A (cm)	Da base até ao topo da imagem (cm) <C>
0,91	30	65 x 41	43
1,21	40	86 x 54	57
1,51	50	108 x 67	71
1,8	60	129 x 80	84
2,1	70	150 x 94	98
2,4	80	171 x 107	113

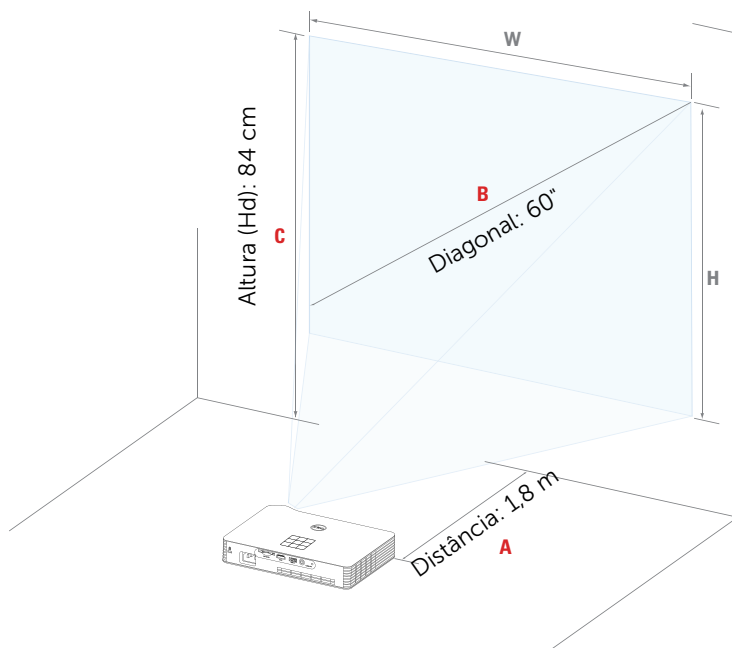

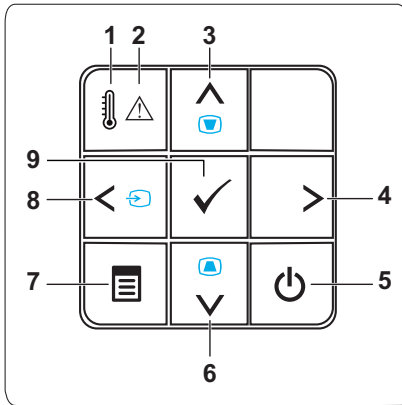

\* Este gráfico serve apenas de referência ao utilizador.  
\* Taxa de desvio: 105±5%



## Utilização do Painel de Controlo







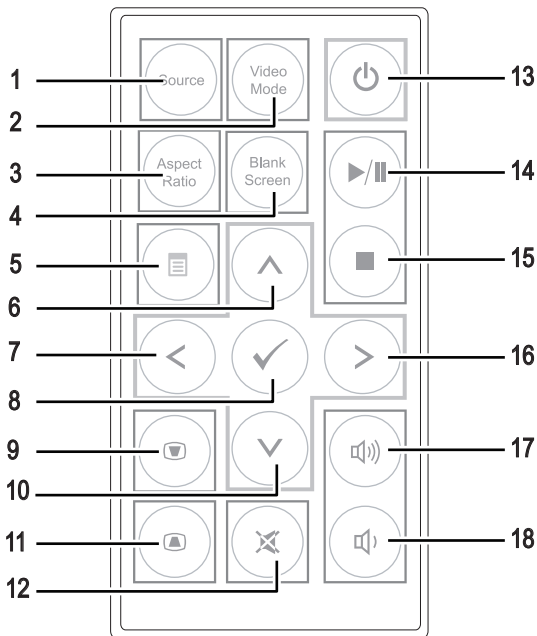

1 LED TEMP	<p>Se o indicador TEMP âmbar estiver aceso ou intermitente, pode ter ocorrido um dos seguintes problemas:</p> <ul style="list-style-type: none"> <li>• A temperatura interna do projector é muito alta</li> </ul> <p>Para mais informações, consulte as secções "Resolução de Problemas do Projector" na página 72 e "Sinais de Orientação" na página 76.</p>
2 LED de erro	<p>O LED de erro está âmbar intermitente, uma dos LED RGB falhou. O projector vai desligar-se automaticamente.</p>
3 Cima  / Ajustamento Keystone	<p>Prima para navegar pelos itens do menu OSD (Apresentados no Ecrã).</p> <p>Prima para ajustar a distorção da imagem provocada pela inclinação do projector (+/- 40 graus).</p>
4 Direita 	<p>Prima para navegar pelos itens do menu OSD (Apresentados no Ecrã).</p>
5 Botão de alimentação	<p>Liga e desliga o projector. Para mais informações, consulte as secções "Ligar o Projector" na página 14 e "Desligar o Projector" na página 14.</p>

6	Baixo  / Ajustamento Keystone	Prima para navegar pelos itens do menu OSD (Apresentados no Ecrã).  Prima para ajustar a distorção da imagem provocada pela inclinação do projector (+/- 40 graus).
7	Botão Menu 	Prima para activar a apresentação de informação no ecrã (OSD). Utilize os botões de direcção e o botão Menu para navegar pela informação no ecrã.
8	Esquerda  / Fonte	Prima para navegar pelos itens do menu OSD (Apresentados no Ecrã).  Prima para alternar entre as origens de sinal Intel® WiDi, Wi-Fi, DoUSB, HDMI, USB, SD e Memória Interna quando existirem várias origens de sinal ligadas ao projector.
9	Botão Enter 	Prima para confirmar o item seleccionado.

## Utilizar o Controlo Remoto



1	Source	Prima para alternar entre as fontes de sinal RGB analógico, composto e HDMI.
2	Video Mode	<p>O projector inclui configurações predefinidas que foram optimizadas para a apresentação de dados (gráficos de computador) ou vídeo (filmes, jogos, etc.).</p> <p>Prima o botão <b>Modo de Vídeo</b> para alternar entre <b>Modo de Apresentação</b>, <b>Modo de Brilho</b>, <b>Modo de Vídeo</b>, <b>sRGB</b>, ou <b>Modo Person..</b></p> <p>Prima o botão <b>Modo de Vídeo</b> uma vez para aceder ao modo de visualização actual. Prima novamente o botão Video Mode para alternar entre modos.</p>
3	Aspect Ratio	Prima para alterar a relação de aspecto da imagem.

4	Blanc Screen	Prima para ocultar/apresentar a imagem.
5	Menu	Prima para activar a apresentação de informação no ecrã (OSD).
6	Para cima 	Prima para navegar pelos itens do menu OSD (Apresentados no Ecrã).
7	Para a esquerda 	Prima para navegar pelos itens do menu OSD (Apresentados no Ecrã).
8	Botão Enter	Prima para confirmar a selecção.
9	Botão de ajuste Keystone	Prima para ajustar a distorção da imagem provocada pela inclinação do projector (+/- 40 graus).
10	Baixo 	Prima para navegar pelos itens do menu OSD (Apresentados no Ecrã).
11	Botão de ajuste Keystone	Prima para ajustar a distorção da imagem provocada pela inclinação do projector (+/- 40 graus).
12	Cortar o som	Prima para cortar ou repor o som ao nível do altifalante do projector.
13	Botão de alimentação	Liga e desliga o projector. Para mais informações, consulte as secções "Ligar o Projector" na página 14 e "Desligar o Projector" na página 14.
14	Reproduzir/Pausa 	Prima para reproduzir/pausar o ficheiro multimédia.
15	Parar 	Prima para parar a reprodução do ficheiro multimédia.
16	Direita 	Prima para navegar pelos itens do menu OSD (Apresentados no Ecrã).
17	Aumentar volume	Prima para aumentar o volume.
18	Diminuir volume	Prima para reduzir o volume.

## Instalar a pilha do controlo remoto

- 1 Remova o compartimento da bateria premindo a patilha lateral e puxando o compartimento para fora.

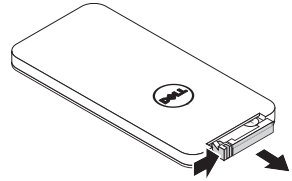

- 2 Introduza uma bateria CR2025 e alinhe-a correctamente fazendo corresponder o sinal de polaridade com o sinal existente no compartimento da bateria.

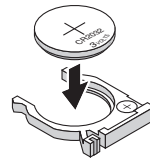

-  **NOTA:** Ao usar o controlo remoto pela primeira vez, existe uma película plástica entre a bateria e o respectivo contacto. Remova esta película antes de usar.

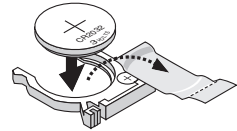

- 3 Reponha o compartimento da bateria.

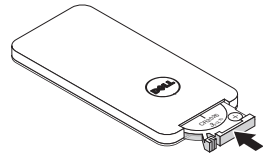

## Distância de Funcionamento Com o Controlo Remoto

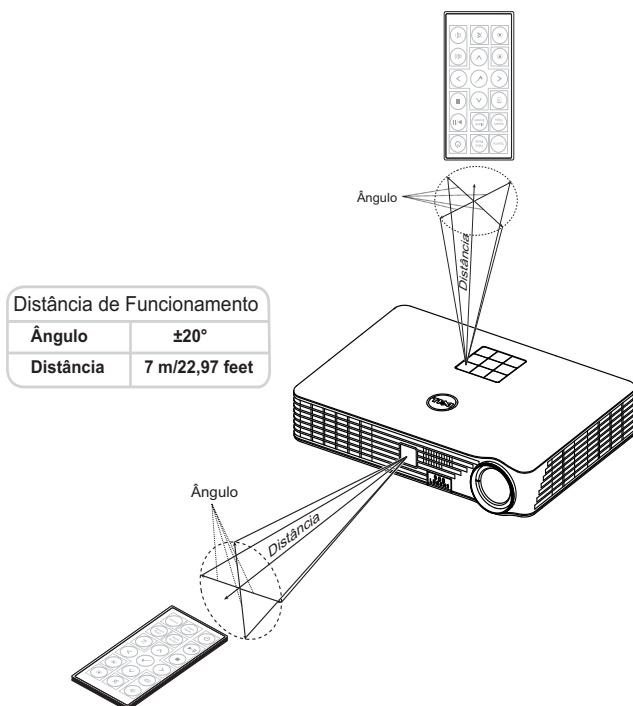

**NOTA:** A distância de funcionamento efectiva pode variar ligeiramente do apresentado. Quando a bateria estiver fraca o controlo remoto pode não operar o projector devidamente.



## Utilização da Informação Apresentada no Ecrã (OSD)

- O projector apresenta um menu OSD em vários idiomas, podendo esta ser apresentada com ou sem uma fonte de entrada de sinal presente.
- Prima o botão Menu no painel de controlo ou no controlo remoto para aceder ao Menu Principal.
- Para seleccionar uma opção, prima os botões  $\uparrow$  ou  $\downarrow$  no painel de controlo do seu projector ou no controlo remoto.
- Utilize os botões  $\leftarrow$  ou  $\rightarrow$  no painel de controlo ou no controlo remoto para ajustar as definições.
- Para sair do menu, prima o botão **Menu** directamente no painel de controlo ou no controlo remoto.

## ORIGEM DE ENTRADA

O menu Fonte de Entrada permite-lhe seleccionar a fonte de entrada do seu projector.

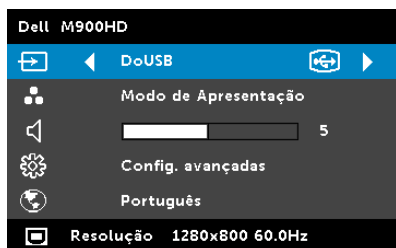

**INTEL® WiDi**—Prima  $\downarrow$  para aceder ao ecrã do Guia de Intel® WiDi do projector (predefinido).

**Wi-Fi**—Prima  $\downarrow$  para aceder ao ecrã de Guia de Rede Sem Fios do projector.

**DoUSB**—Permite-lhe apresentar o ecrã do computador/portátil através

do projector utilizando o cabo USB.



**NOTA:** Se o DoUSB não estiver a exibir, consulte a "Resolução de problemas" na página 72.

**HDMI**—Prima  $\downarrow$  para detectar um sinal HDMI.

**USB**—Permite-lhe reproduzir ficheiros de imagem, música ou vídeo a partir de uma unidade flash USB. Consulte "Apresentação da função multimédia" na página 36.

**SD**—Permite-lhe reproduzir ficheiros de imagem, música ou vídeo a partir do cartão SD. Consulte "Apresentação da função multimédia" na página 36.

**MEMÓRIA INTERNA**—Permite-lhe reproduzir ficheiros de imagem, música ou vídeo a partir da memória interna do projector. Consulte "Apresentação da função multimédia" na página 36.

## NOTA:

**MODO DE ARMAZENAMENTO**—Pode também ligar um cabo USB, no modo de Memória Interna, para copiar, eliminar, mover ou executar outras acções a partir do seu computador para a memória interna do projector e para o cartão SD.

Ao ligar o projector ao computador através do cabo USB, será apresentada a mensagem Ligação por USB permitindo-lhe seleccionar **DoUSB** ou **Modo de armazenamento**.

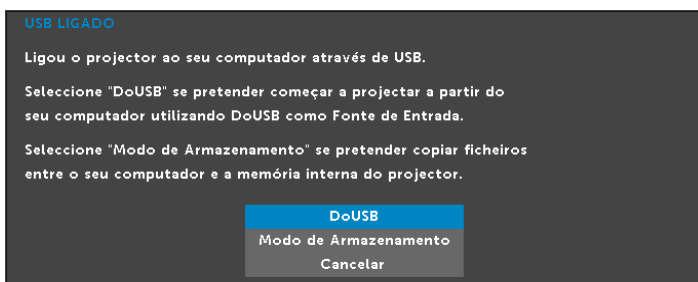

## MODO DE VÍDEO



O Modo de Vídeo permite-lhe otimizar a imagem apresentada. As opções disponíveis são: **Apresentação**, **Brilhante**, **Vídeo**, **sRGB** (proporciona uma representação de cor mais apropriada), e **Personalizado** (definição das opções preferidas).

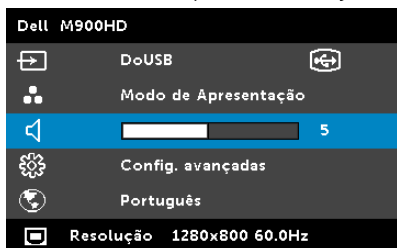

## VOLUME

O menu Volume permite-lhe ajustar a definição de volume do projector.



**VOLUME**—Prima o botão  para reduzir o volume e prima o botão  para aumentar o volume.

## Definições avançadas

O menu Definições avançadas permite-lhe alterar as definições de **Imagem, Ecrã, Projector, Menu, Energia e Informações**.



**CONFIG. IMAGEM**—Seleccione e prima  para activar as configurações de imagem. O menu configurações de imagem faculta as seguintes opções:

Config. avançadas		Dell M900HD
Config. imagem	Brilho	▶ 50
Config.exibição	Contraste	▶ 50
Config.projector	Temperatura da cor	▶ Médio
Definições do Menu	Intensidade branco	▶ 10
Definições de Energia		
Info. projector		

**BRILHO**—Prima o botão  e  para ajustar o brilho da imagem.

**CONTRASTE**—Prima o botão  e  para ajustar o contraste de visualização.

**TEMPERATURA DA COR**—Permite-lhe ajustar a temperatura da cor. O ecrã parece mais frio a temperaturas de cor mais altas e mais quente a temperaturas de cor mais baixas.

**INTENSIDADE BRANCO**—Prima  e use  e  para apresentar a intensidade de brancos.



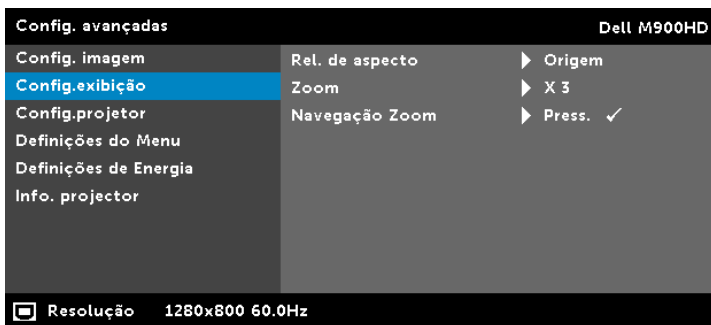

**NOTA:** Se ajustar as definições de **Brilho, Contraste, Temperatura da cor,** e **Intensidade branco** o projector muda automaticamente para o Modo personalizado.

**CONFIG.EXIBIÇÃO**—Seleccione e prima  para activar as configurações de exibição. O menu configurações de exibição faculta as seguintes opções:







**REL. DE ASPECTO**—Permite-lhe seleccionar uma relação de aspecto para ajustar a forma como a imagem é apresentada. As opções são: Origem, 16:10, e 4:3.

- Origem — Seleccione Origem para manter a relação de aspecto da imagem do projector em conformidade com a fonte de entrada.
- 16:10 — a fonte de entrada ajusta para a largura do ecrã para projectar uma imagem 16:10.
- 4:3 — A fonte de entrada ajusta para o ecrã e projecta uma imagem 4:3.

**ZOOM**—Prima  e  para fazer zoom e ver a imagem.



**NAVEGAÇÃO ZOOM**—Prima  para activar o menu **Navegação Zoom**.

Use , , ,  para navegar pelo ecrã de projecção.

**CONFIG.PROJETOR**—Selecione e prima  para activar as definições do projector. O menu das configurações do projector faculta as seguintes opções:

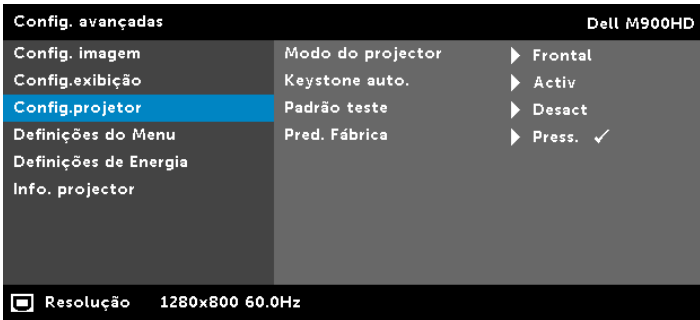





**MODO DO PROJECTOR**—Permite-lhe seleccionar o modo do projector, consoante a forma como o projector estiver montado.

- Projecção posterior-secretária — O projector inverte a imagem para que possa projectar por detrás de um ecrã translúcido.
- Projecção posterior –projector montado no tecto — O projector inverte a imagem e vira-a ao contrário. É possível projectar por detrás de um ecrã translúcido com o projector montado no tecto.
- Projecção frontal-secretária — Esta é a opção predefinida.
- Projecção frontal-projector montado no tecto — O projector vira a imagem ao contrário para uma projecção feita a partir do tecto.

**KEYSTONE AUTO.**—Selecione **Activar** para ajustar automaticamente a distorção da imagem provocada pela inclinação do projector.

**PADRÃO TESTE**—O Padrão teste é usado para testar a focagem e a resolução.

Pode activar ou desactivar a opção **Padrão teste** seleccionando **Desact, 1** ou **2**. Também é possível invocar o **Padrão teste 1** ao premir e manter os botões  e  no painel de controlo em simultâneo durante 2 segundos.

Também é possível invocar o teste padrão 2 ao premir e manter os botões  e  no painel de controlo em simultâneo durante 2 segundos.

Padrão teste 1:

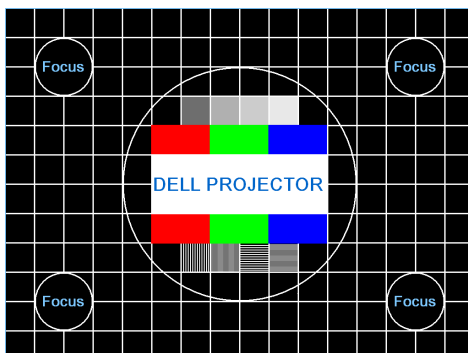

Padrão teste 2:

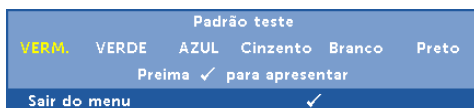

**PRED. FÁBRICA**—Selecione Confirmar e prima  para repor todas as predefinições. É apresentada a seguinte mensagem de aviso:

A repor predefinições de fábrica

Os itens repostos incluem as definições relativas aos sinais provenientes do computador e aos sinais de vídeo.

**DEFINIÇÕES DO MENU**—Selecione e prima  para activar as definições do menu. As definições de menu consistem das seguintes opções:

Config. avançadas		Dell M900HD
Config. imagem	Posição menu	▶ Centro
Config.exibição	Lmt tempo menu	▶ 120 segundos
Config.projector	Transp menu	▶ 0
<b>Definições do Menu</b>	Bloquear menu	▶ Desact
Definições de Energia	Senha	▶ Desactivar
Info. projector	Alterar senha	▶ Press. ✓

Resolução 1280x800 60.0Hz

**POSIÇÃO MENU**—Permite-lhe alterar a posição do menu OSD no ecrã.

**LMT TEMPO MENU**—Esta opção permite-lhe definir o tempo para a desactivação do OSD . Por defeito, o menu desaparece após 20 segundos de inactividade.

**TRANSP MENU**—Selecione para mudar o nível de transparência do fundo do menu.

**BLOQUEAR MENU**—Selecione **Activar** para activar o Bloquear menu e fazer com que este fique oculto. Selecione a opção **Desact** para desactivar a função de Bloquear menu. Se quiser desactivar a função de Bloquear menu e a informação no ecrã desaparecer, prima o botão Menu no painel de controlo ou no controlo remoto durante 15 segundos e de seguida desactive a função.

**SENHA**—Ao activar a utilização de uma senha de protecção, será apresentado um ecrã que lhe pede para introduzir uma senha sempre que ligar a ficha à tomada eléctrica e ligar o projector. Por predefinição, esta função encontra-se desactivada. Pode activar esta funcionalidade seleccionando Activar. Se a senha tiver sido definida anteriormente, digite a senha primeiro e selecione a função. A função de protecção mediante introdução de uma senha será activada da próxima vez que ligar o projector. Se activar esta função, ser-lhe-á pedido para introduzir a senha do projector após ligar o projector:

1 Primeiro pedido para introdução da senha:

- a Aceda a **Definições do Menu**, prima  e seleccione, de seguida, **Senha** para **activar** as definições da senha.



- b A activação da função de senha mostra um ecrã para alteração da mesma. Digite um número de 4 dígitos e prima .

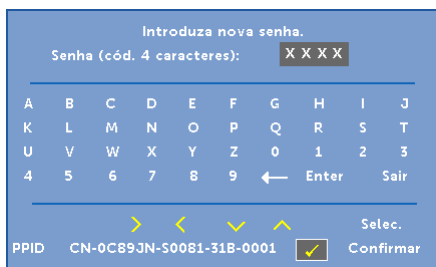

- c Para confirmar, introduza novamente a senha.
- d Se a confirmação da senha for feita com êxito, pode aceder às funções e utilitários do projector.
- 2 Caso tenha introduzido uma senha incorrecta, terá mais duas tentativas. Após três tentativas inválidas, o projector desliga-se automaticamente.

**NOTA:** Se se esquecer da sua senha, contacte a DELL ou um técnico qualificado.

- 3 Para desactivar a função de senha, seleccione **Desactivar** para desactivar a função.
- 4 Para eliminar a senha, seleccione a opção **Eliminar**.



**ALTERAR SENHA**— Digite a senha original. Depois, digite uma nova senha e confirme-a novamente.

Introduza a senha original.

Senha (cód. 4 caracteres):

A	B	C	D	E	F	G	H	I	J
K	L	M	N	O	P	Q	R	S	T
U	V	W	X	Y	Z	0	1	2	3
4	5	6	7	8	9	←	Enter	Sair	

Selec. Confirmar

PPID CN-0C89JN-50081-31B-0001

Introduza nova senha.

Senha (cód. 4 caracteres):

A	B	C	D	E	F	G	H	I	J
K	L	M	N	O	P	Q	R	S	T
U	V	W	X	Y	Z	0	1	2	3
4	5	6	7	8	9	←	Enter	Sair	

Selec. Confirmar

PPID CN-0C89JN-50081-31B-0001

Introduza nova senha outra vez.

Senha (cód. 4 caracteres):

A	B	C	D	E	F	G	H	I	J
K	L	M	N	O	P	Q	R	S	T
U	V	W	X	Y	Z	0	1	2	3
4	5	6	7	8	9	←	Enter	Sair	

Selec. Confirmar

PPID CN-0C89JN-50081-31B-0001

**DEFINIÇÕES DE ENERGIA**—Selecione e prima  para activar as definições de alimentação. O menu definições de energia faculta as seguintes opções:

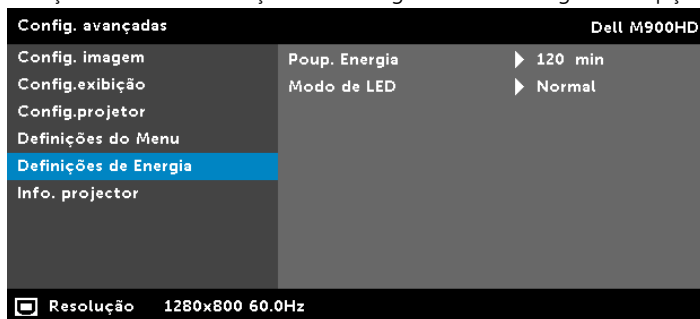

**POUP. ENERGIA**—Por predefinição, o projector está definido para entrar no modo de poupança de energia após 120 minutos de inactividade. É apresentada uma mensagem de aviso no ecrã com uma contagem decrescente de 60 segundos antes de mudar para o modo de poupança de energia. Prima qualquer botão durante o período de contagem para parar o modo de poupança de energia.

Também pode definir um período diferente para entrar no modo de poupança de energia. O período de tempo é o tempo que pretende que o projector aguarde sem entrada de sinal.

Se não for detectado um sinal de entrada durante o período de espera, o projector desliga. Para ligar o projector prima o botão de alimentação.

**MODO DE LED**—Permite-lhe seleccionar entre os modos **Normal** ou **ECO**.

O modo Normal funciona no nível máximo. O modo ECO funciona a um nível mínimo, o que prolonga a vida útil dos LEDs e permite-lhe desfrutar de um funcionamento mais silencioso com uma redução da luminância ao nível do ecrã.

**INFO. PROJECTOR**—O menu de Informações apresenta as definições actuais do projector M900HD.

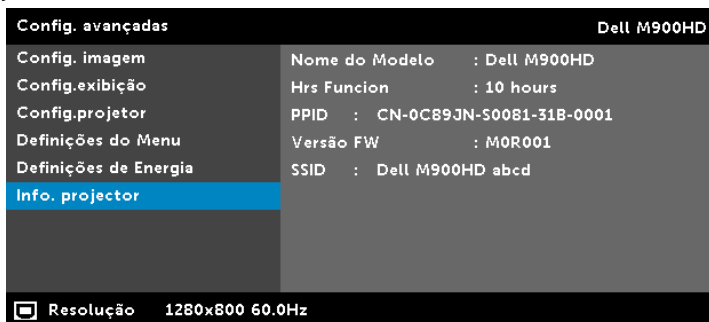

## IDIOMA

Permite definir o idioma do OSD. Prima o botão ⏪ e ⏩ para seleccionar diferentes idiomas e prima ✓ para alterar o idioma.



## Apresentação da função multimédia

Formatos multimédia suportados:

### Formato de fotos

Tipo de imagem (extensão)	Sub tipo	Tipo de codificação	Número máximo de píxeis
GIF			8000 x 8000
PNG			8000 x 8000
BMP			8000 x 8000
JPEG/JPG	Baseline	YUV420	8000 x 8000
		YUV422	
		YUV440	
		YUV444	
	progressivo	YUV420	8000 x 8000
		YUV422	
		YUV440	
		YUV444	

### Formato de vídeo

Formato de ficheiro	Resolução máx.	Taxa de bits máx (bps)	Monitor máx.	Formato de áudio
Motion JPEG	1920 x 1080, 30fps	20 Mbps	1080p, 60 Hz	LPCM
AVI	1920 x 1080, 30fps	20 Mbps	1080p, 60 Hz	MPEG-1 Layer 3
MPEG-4	1920 x 1080, 30fps	20 Mbps	1080p, 60 Hz	
MOV	1920 x 1080, 30fps	20 Mbps	1080p, 60 Hz	
ASF	1920 x 1080, 30fps	20 Mbps	1080p, 60 Hz	
MKV	1920 x 1080, 30fps	20 Mbps	1080p, 60 Hz	
WMV	1920 x 1080, 30fps	20 Mbps	1080p, 60 Hz	WMA

### Formato de música

Tipo de música (extensão)	Taxa de amostragem máx. (KHz)	Taxa de bits máx. (Kbps)
LPCM	48 KHz	320 Kbps
MPEG-1 Layer 3	48 KHz	320 Kbps
WMA	48 KHz	320 Kbps
WAV	48 KHz	320 Kbps
OGG	48 KHz	320 Kbps

## Como definir o tipo de ficheiro multimédia com USB

 **NOTA:** Tem de ter uma unidade flash USB ligada ao projector se quiser usar a função multimédia.

Siga as etapas seguintes para reproduzir ficheiros de foto, de vídeo ou de música no projector:

- 1 Conecte o cabo de alimentação e ligue o projector premindo o botão de alimentação.

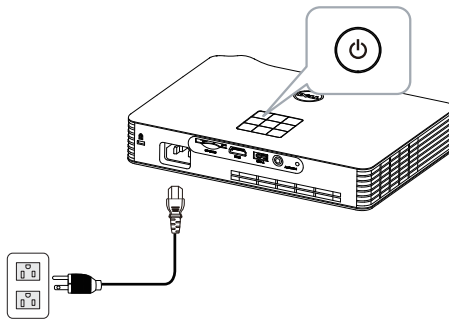

- 2 Ligue uma **unidade flash USB** ao projector.

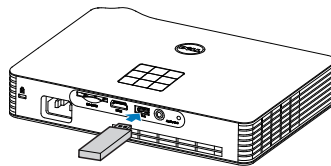

- 3 Aceda ao menu **Entrada de sinal**, seleccione a opção **USB** e prima o botão .



A janela **Ecrã USB** mostrada em baixo é apresentada:



- 4 Seleccione os ficheiros multimédia: **Foto**, **Vídeo**, **Música**, ou **Visualizador do Office**, e prima  para iniciar a reprodução. Ou seleccione a opção **Configuração** para alterar as definições de multimédia. Consulte "Configuração da função multimédia" na página 44.

## Como definir o tipo de ficheiro multimédia com o cartão SD

 **NOTA:** Deverá introduzir um cartão SD no projector se deseja utilizar a função multimédia do cartão SD.

Siga as etapas seguintes para reproduzir ficheiros de foto, de vídeo ou de música no projector:

- 1 Conecte o cabo de alimentação e ligue o projector premindo o botão de alimentação.

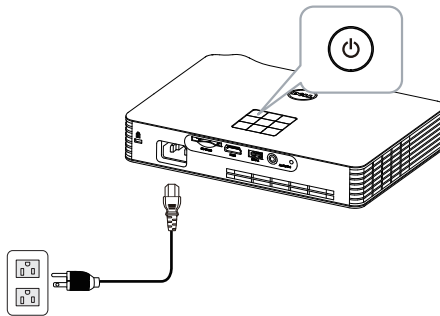

- 2 Introduza um **cartão SD** no projector. A imagem da origem de entrada irá mudar automaticamente para o ecrã do cartão SD ao introduzir o cartão SD.

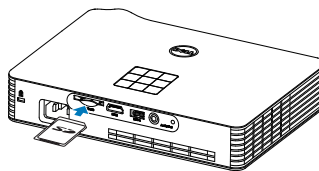

- 3 Aceda ao menu **Entrada de sinal**, seleccione a opção **SD** e prima o botão .

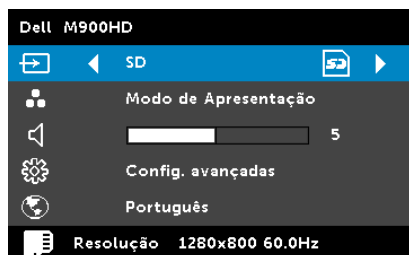

Será apresentado o seguinte **ecrã do cartão SD**:



- 4 Seleccione os ficheiros multimédia: **Foto**, **Vídeo**, **Música**, ou **Visualizador do Office**, e prima  para iniciar a reprodução. Ou seleccione a opção **Configuração** para alterar as definições de multimédia. Consulte "Configuração da função multimédia" na página 44.



## Como definir o tipo de ficheiro multimédia com a memória interna

Siga as etapas seguintes para reproduzir ficheiros de foto, de vídeo ou de música no projector:

- 1 Conecte o cabo de alimentação e ligue o projector premindo o botão de alimentação.

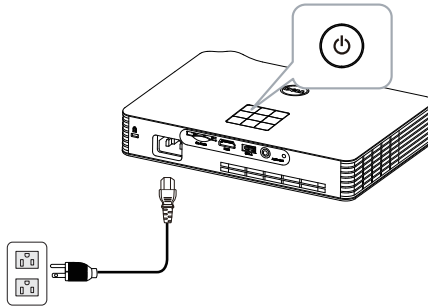

- 2 Aceda ao menu **Entrada de sinal**, seleccione a opção **Memória Interna** e prima o botão .

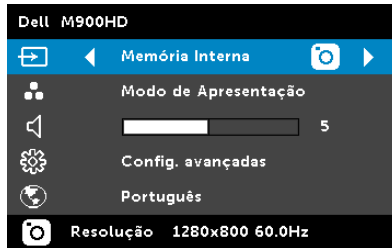

A janela **Ecrã Memória Interna** mostrada em baixo é apresentada:



- 3 Seleccione os ficheiros multimédia: **Foto**, **Vídeo**, **Música**, ou **Visualizador do Office**, e prima  para iniciar a reprodução. Ou seleccione a opção **Configuração** para alterar as definições de multimédia. Consulte "Configuração da função multimédia" na página 44.







## Visualizador do Office para USB, SD e Memória Interna

A funcionalidade de Visualizador do Office permite-lhe utilizar ficheiros MS Excel, MS Word, MS PowerPoint e PDF.



### Introdução aos Botões

Utilize os botões acima, abaixo, esquerda e direita para navegar, e o botão  no painel de controlo do projector ou no controlo remoto para seleccionar.

Botão	Para cima 	Baixo 	Para a esquerda 	Direita 	Botão Enter 	Botão Menu 
	Sem função	Sem função	Página anterior	Página Seguinte	Sem função	Voltar ao menu anterior

## Configurar a função multimédia para USB, Cartão SD e Memória Interna

O menu de configuração da função multimédia permite alterar as definições das opções Foto, Vídeo e Música.



**NOTA:** A configuração da função multimédia e respectivas opções é igual para a função USB, Cartão SD e Memória Interna.

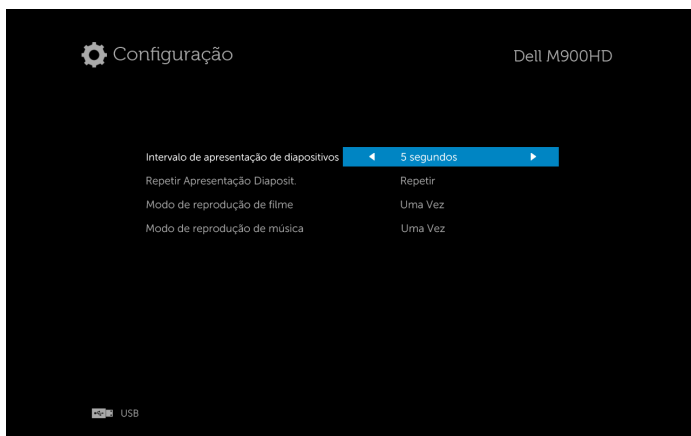

**INTERVALO DE APRESENTAÇÃO DE DIAPOSITIVOS**—Prima ◀ ou ▶ para seleccionar o intervalo de exibição da apresentação de diapositivos. A imagem muda automaticamente para a foto seguinte após decorrido o limite de tempo. As opções são: **5 segundos, 10 segundos, 30 segundos, e 1 minuto.**

**REPETIR APRESENTAÇÃO DIAPOSIT.**—Prima ◀ ou ▶ seleccionar a repetição da apresentação de diapositivos **Repetir** ou **Sem repetição.**

**MODO DE REPRODUÇÃO DE FILME**—Prima ◀ ou ▶ para seleccionar o modo de reprodução de filme. As opções são: **Uma Vez, Repetir uma vez, Repetir tudo, e Aleatório.**

**MODO DE REPRODUÇÃO DE MÚSICA**—Prima ◀ ou ▶ para seleccionar o modo de reprodução de filme. As opções são: **Uma Vez, Repetir uma vez, Repetir tudo, e Aleatório.**

## Instalação do Intel® Wireless Display (WiDi)



**NOTA:** O seu computador deverá dispor dos seguintes requisitos Intel® Wireless Display:

Componente do sistema	Requisitos
Processador	UM dos seguintes processadores portáteis: <b>Processador Intel® Core™ de 3ª geração:</b> todos os processadores portáteis <b>Processador Intel® Core™ i7 de 3ª geração:</b> 640M; 660LM; 640LM; 620LM; 620M; 610E; 690UM; 680UM; 660UM; 640UM; 620UM; 660UE; 3610QM; 3770T; 3820QM; 3840QM; 2710QE; 2820QM; 2720QM; 2635QM; 2630QM; 2657M; 2649M; 2629M; 2620M; 2617M; 2540M; 2520M; 2510E; 2640LM; 2620LM; 2630UM; 2610UM; 2530UM; 2920XM <b>Processador Intel® Core™ i5 de 3ª geração:</b> 580M; 560M; 540M; 520M; 480M; 460M; 450M; 430M; 580UM; 560UM; 540UM; 520UM; 470UM; 430UM; 2540M; 2520M; 2410M; 2537M; 2430M; 2435M, 2450M; 2467M <b>Processador Intel® Core™ i3 de 3ª geração:</b> 390M; 380M; 370M; 350M; 330M; 330E; 3110M; 3120M; 3240; 3240T; 3217U; 3225; 3229Y; 3220; 3220T; 2310E; 2310M; 2312M; 2328M; 2330E; 2330M; 2340UE; 2348M; 2350M; 2357M; 2365M; 2367M; 2370M; 2377M
Gráficos	Intel® HD Graphics
Sem fios	UM dos seguintes: Intel® Centrino® Wireless-N 1000, 1030, 2200 ou 2230 Intel® Centrino® Wireless-N 2200 para Computador Pessoal Intel® Centrino® Advanced-N 6200, 6205, 6230 ou 6235 Intel® Centrino® Advanced-N 6205 para Computador Pessoal Intel® Centrino® Wireless-N + WiMAX 6150 Intel® Centrino® Advanced-N + WiMAX 6250 Intel® Centrino® Ultimate-N 6300

<b>Componente do sistema</b>	<b>Requisitos</b>
Software	As Tecnologias Intel® My Wi-Fi (Intel® MWT) e Intel® Wireless Display devem estar pré-instaladas e activadas.
Sistema Operativo	Windows 7 (64 bits), Home Premium, Ultimate ou Professional Windows 7 (32 bits), Home Premium, Ultimate, Professional ou Basic Windows 8 edições 32 bits e 64 bits

Para mais informações consulte o website Intel® WiDi em [www.intel.com/go/widi](http://www.intel.com/go/widi).

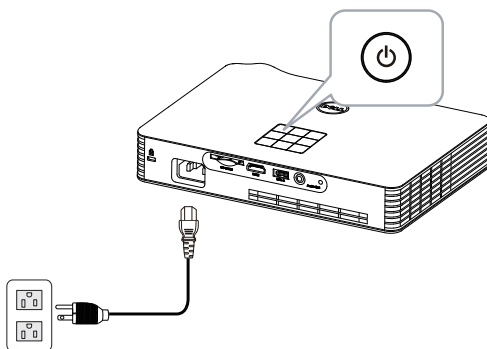

### Activar o Intel® WiDi no projector

- 1 Ligue o cabo de alimentação e prima o botão de energia.

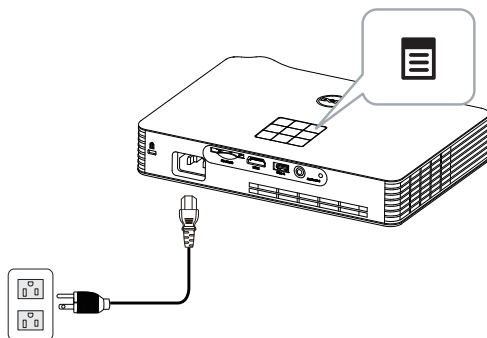

- 2 Prima o botão **Menu** no painel de controlo do projector ou no controlo remoto.



 **NOTA:** Use os botões , ,  e  para navegar e  para seleccionar.

- 3 Selecciona a origem de entrada **Intel® WiDi**.

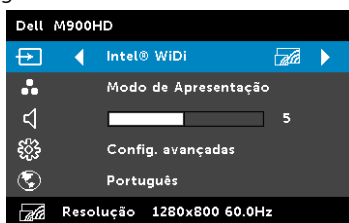

Será apresentado o seguinte ecrã do Guia **Intel® WiDi**:

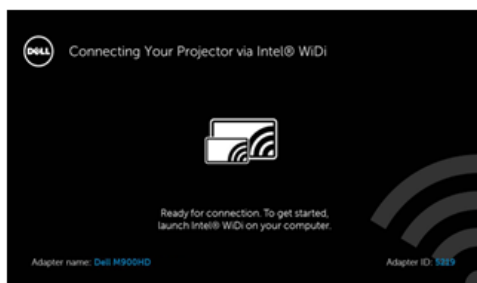

- 4 Anote o **Nome do adaptador**, e o **Código PIN**. Irá precisar destes dados posteriormente para iniciar sessão.

## Executar o Intel® WiDi no seu computador

- 5 Introduza WiDi na barra de pesquisa do Windows. Se o seu computador estiver equipado com Intel® WiDi incorporado, a aplicação “Intel® WiDi” será apresentada nos resultados da pesquisa.
- 6 Ligue o seu computador ao Dell M900HD.

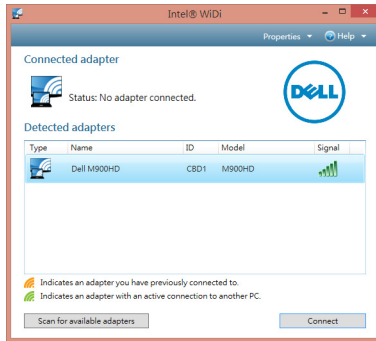

## Iniciar sessão

Inicie sessão com o Código PIN fornecido no Passo 4 da Instalação do Intel® Wireless Display (WiDi) e clique em OK.

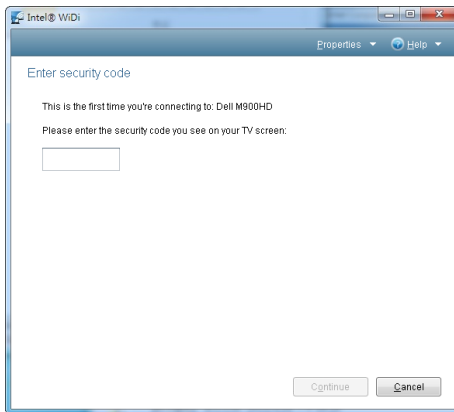



## Instalação do Wi-Fi Display



**NOTA:** O seu computador deverá dispor dos seguintes requisitos mínimos de sistema:

Sistema Operativo:

- Windows  
Microsoft Windows XP Home ou Professional Service pack 2 (32 bits recomendado), Windows Vista 32 bits e Windows 7 Home ou Professional 32 bits ou 64 bits, Windows 8 32 bits ou 64 bits
- MAC  
MacBook e superior, MacOS 10.5~10.8

Requisitos mínimos de Hardware:

- a** Intel Dual Core 1,8 MHz ou superior
- b** Mínimo de 256 MB de RAM, 512 MB ou mais recomendado
- c** 10 MB de espaço disponível no disco
- d** Placa gráfica nViDIA ou ATI com 64 MB de VRAM ou superior
- e** Adaptador de Ethernet (10 / 100 bps) para ligação ethernet
- f** Adaptador WLAN suportado para ligação WLAN (qualquer dispositivo sem fios em conformidade com a norma NDIS 802.11b ou 802.11g ou 802.11n)

Browser da Internet

Microsoft Internet Explorer 6.0 ou 7.0 (recomendado) ou 8.0, Firefox 2.0, Safari 3.0 e mais recente

## Activar a rede Wi-Fi no projector

- 1 Ligue o cabo de alimentação e prima o botão de energia.

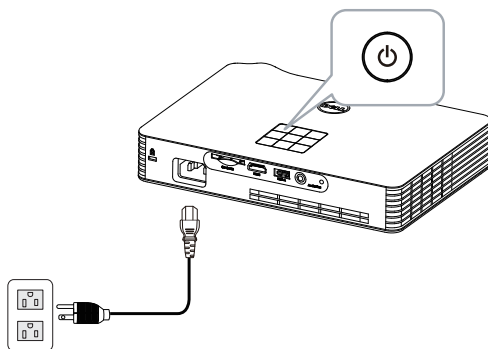

- 2 Prima o botão **Menu** no painel de controlo do projector ou no controlo remoto.

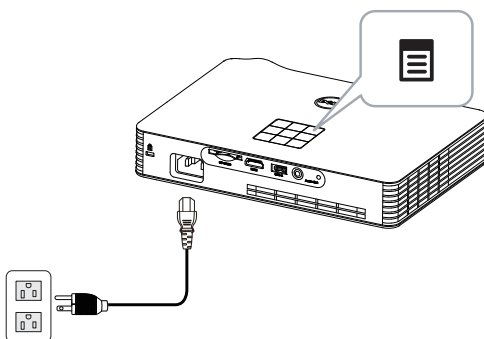

**NOTA:** Use os botões , , e para navegar e para seleccionar.

- 3 Selecciona a origem de entrada **Wi-Fi**.



Será apresentado o menu **Ecrã de Guia de Ligação Sem Fios** disponibilizado abaixo:



- 4 Anote os dados de **Rede Sem Fios (SSID)**, **Endereço IP** e **Código de Acesso**. Irá precisar destes dados posteriormente para iniciar sessão.

## Instalar o Gestor de Ligação do Projector Dell no seu computador

- 5 Ligue o seu computador à rede sem fios do M900HD.

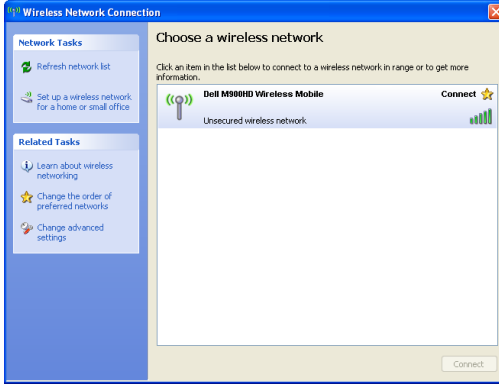

### NOTA:

- O seu computador deverá dispor de função de rede sem fios para detectar a ligação.
- Quando ligar à rede sem fios do M900HD, irá perder a ligação a outras redes sem fios.



**NOTA:** Não se esqueça de desactivar todos os proxies. (No Microsoft® Windows Vista: Clique em **Painel de Controlo** → **Opções da Internet** → **Ligações** → **Definições de LAN**)

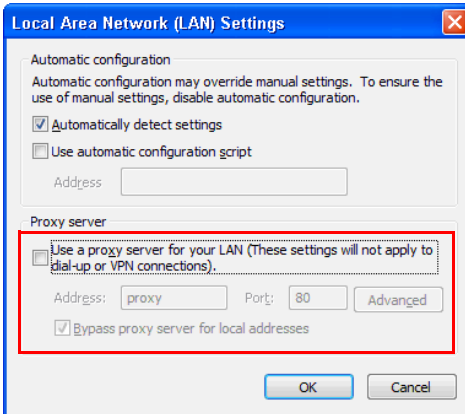

- 6 Abra o seu browser da Internet. Será direccionado automaticamente para a página Web da **Gestão da Web do M900HD**.



**NOTA:** Se a página Web não carregar automaticamente, introduza o endereço IP (a predefinição é 192.168.100.10) anotado a partir do ecrã do projector na barra de endereço do browser.



- 7 A página da Gestão da Web do M900HD é aberta. Se for a primeira utilização, clique em **Transferir**.

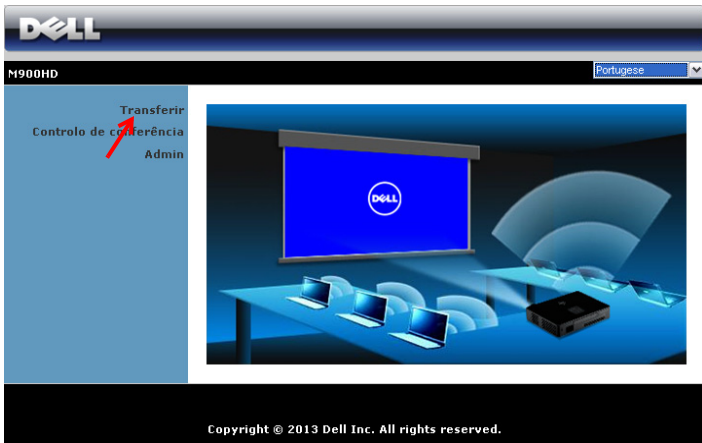

- 8 Seleccione o sistema operativo apropriado e clique em **Transferir**.

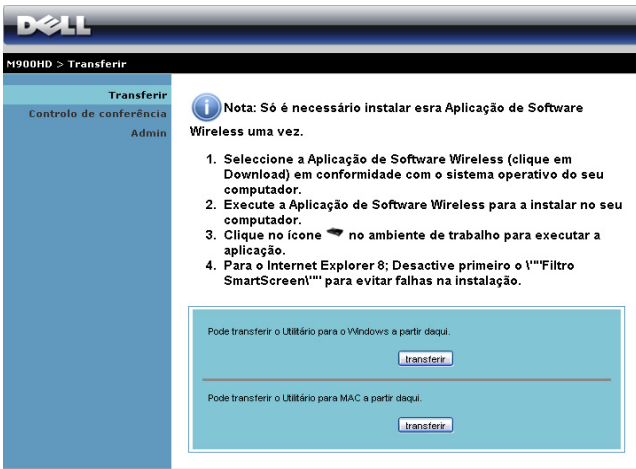

- 9 Clique em **Executar** para iniciar a instalação única do software.



**NOTA:** Pode optar por guardar o ficheiro e instalá-lo posteriormente. Para esse efeito clique em Guardar.

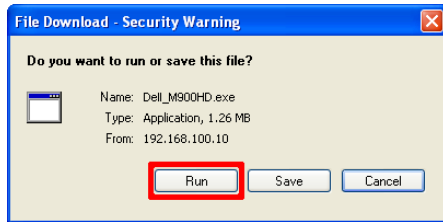

**NOTA:** Se não conseguir instalar a aplicação por direitos insuficientes no computador, contacte o seu administrador de rede.

- 10 A instalação do software terá início. Siga as instruções apresentadas no ecrã para completar a configuração.



## Executar o Gestor de Ligação do Projector Dell

Após a instalação, o programa será executado e irá efectuar automaticamente a pesquisa. se o programa não for executado automaticamente, pode fazer duplo clique no ícone  no ambiente de trabalho para iniciar a aplicação. Seleccione **Dell M900HD Wireless Mobile** e clique em **OK**.

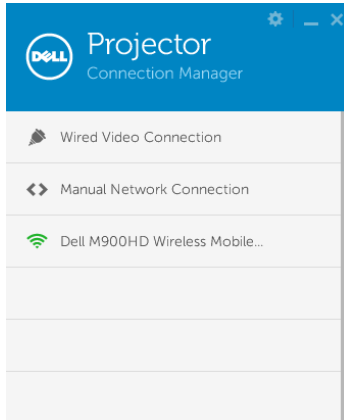

## Iniciar sessão



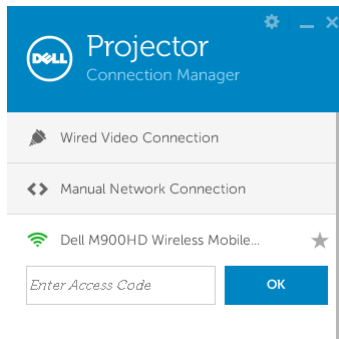





Inicie sessão com o **Código de Acesso** fornecido no Passo 4 da Instalação do Wi-Fi Display e clique em **OK**.



## Comprender os Botões

Depois de iniciar a sessão com sucesso, será apresentado o seguinte ecrã:



Item	Descrição	
1	<b>Barra de Estado</b>	
	Definições	Clique para activar as definições da aplicação.
	Botão Minimizar	Clique para minimizar a aplicação.
	Botão Fechar	Clique para sair da aplicação.
2	<b>Controlo da Barra de Ferramentas</b>	
	Informações	Clique para exibir as informações de SSID, IP e Código de Acesso.
	Modo de partilha	Clique para activar o modo de partilha.
	Modo de Exibição	Clique para alterar o modo de exibição.
	Pausar	Clique para pausar a projecção.
	Reproduzir	Clique para projectar a imagem em ecrã inteiro.
	Som	Clique para activar o som.



## Utilizar as Definições

Clique em  para exibir o menu de definições.

**RESOLUÇÃO**—Permite-lhe configurar a resolução.

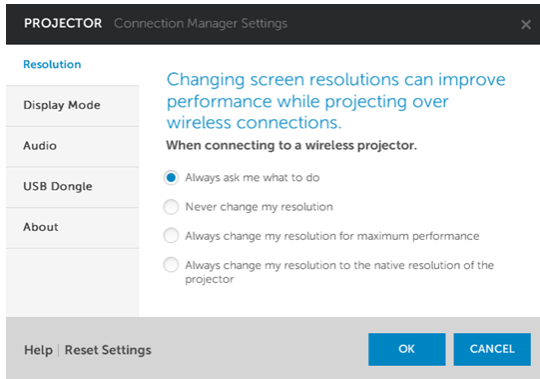

**MODO DE EXIBIÇÃO**—Permite-lhe configurar o modo de projecção predefinido.

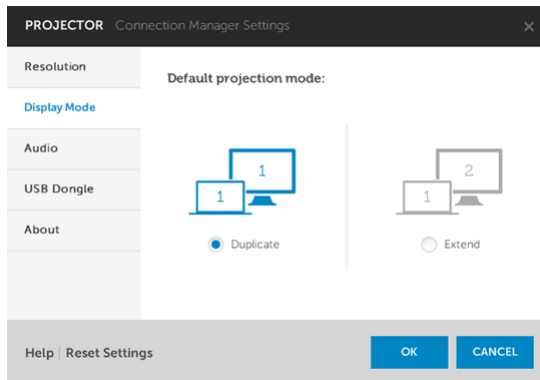

**ÁUDIO**—Permite-lhe alterar as definições de áudio.

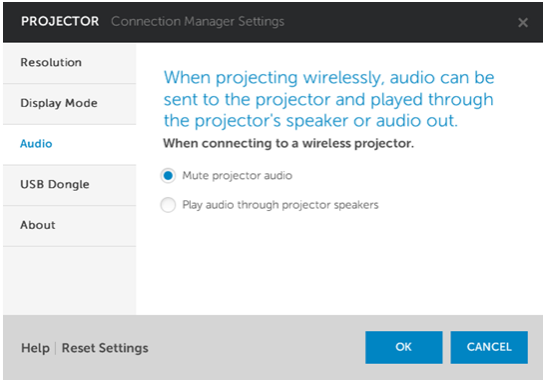

**DISPOSITIVO USB**—Permite-lhe criar um adaptador USB. Consulte "Fazer Token da Aplicação" na página 71.

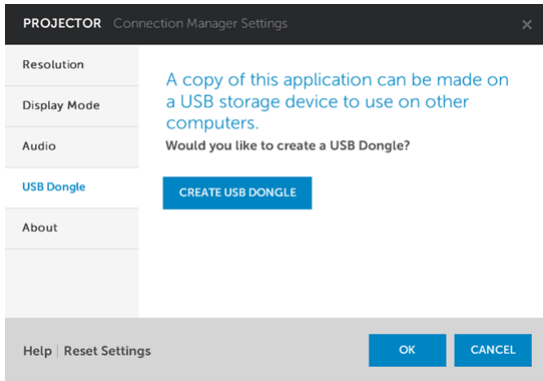

## ACERCA DE—Exibe a versão da aplicação.

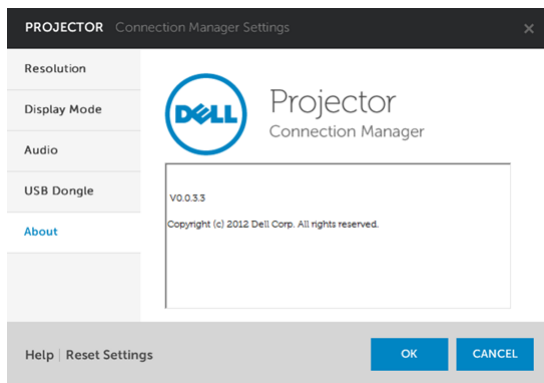

## Gerir o Projector a Partir da Gestão Web

### Configurar a Definição de Rede

Se o projector estiver conectado a uma rede, pode aceder ao projector através do browser da Internet.

### Aceder à Gestão Web

Utilize o Internet Explorer 6,0 e superiores ou o Firefox 2,0 e superiores e introduza o endereço IP. Agora pode aceder à Gestão Web e gerir o projector a partir de uma localização remota.

### Página de Início

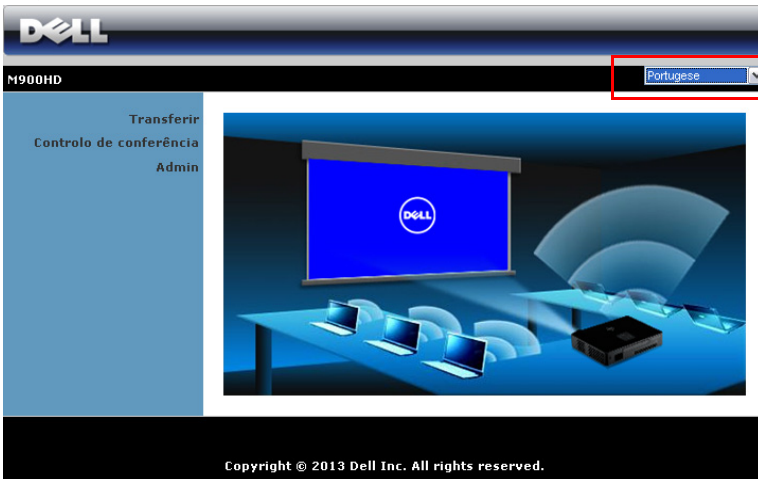

- Aceda à página de Início da Gestão Web ao aceder ao endereço IP do projector através do browser (a predefinição é 192.168.100.10).
- Seleccione o idioma para a gestão Web a partir da lista.
- Clique em qualquer item do menu no separador à esquerda para aceder à página.

## Transferir o Gestor de Ligação do Projector Dell

Consulte também "Instalação do Wi-Fi Display" na página 49.

**DELL**

M900HD > Transferir

**Transferir**  
Controlo de conferência  
Admin

**Nota:** Só é necessário instalar esta Aplicação de Software Wireless uma vez.

1. Seleccione a Aplicação de Software Wireless (clique em Download) em conformidade com o sistema operativo do seu computador.
2. Execute a Aplicação de Software Wireless para a instalar no seu computador.
3. Clique no ícone  no ambiente de trabalho para executar a aplicação.
4. Para o Internet Explorer 8; Desactive primeiro o "Filtro SmartScreen" para evitar falhas na instalação.

Pode transferir o Utilitário para o Windows a partir daqui.

[transferir](#)

---

Pode transferir o Utilitário para MAC a partir daqui.

[transferir](#)

Copyright © 2013 Dell Inc. All rights reserved.

Clique no botão **Transferir** correspondente ao sistema operativo do seu computador.

## Propriedades de Gestão

### Admin



The screenshot shows the Dell M900HD Admin interface. At the top, there is a Dell logo and the text "M900HD > Admin". Below this, there is a navigation menu with options: "Transferir", "Controlo de conferência", and "Admin". The "Admin" option is selected. The main content area displays a login form with the following fields and buttons:

Senha admin	<input type="text"/>	<input type="button" value="Iniciar sessão"/>
PPID	CN-0C89JN-S0081-31B-0001	

At the bottom of the page, there is a copyright notice: "Copyright © 2013 Dell Inc. All rights reserved."

É necessária uma palavra-passe de administrador para aceder à página de Administração.

- **Senha admin:** Introduza a palavra-passe de administrador e clique em **Iniciar sessão**. A palavra-passe predefinida é "admin". Para alterar a palavra-passe, consulte a secção "Alterar senhas" na página 67.

## Estado do sistema

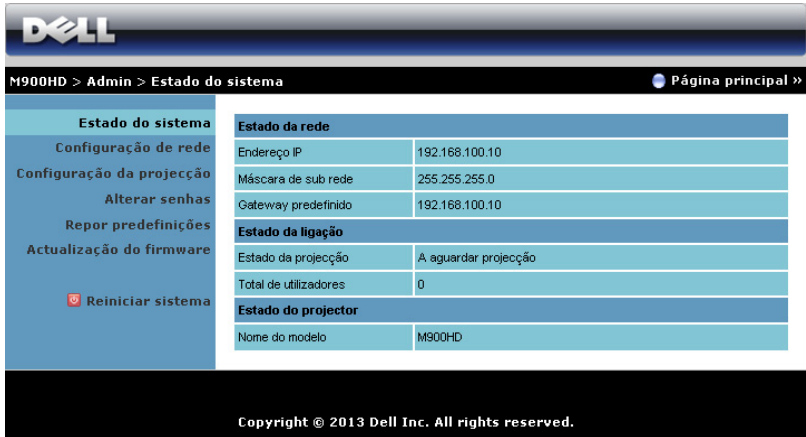

The screenshot shows the Dell M900HD Admin interface. At the top, there is a navigation bar with the Dell logo and the text "M900HD > Admin > Estado do sistema". A "Página principal" link is also visible. The main content area is divided into a left sidebar and a main panel. The sidebar contains the following menu items: "Estado do sistema", "Configuração de rede", "Configuração da projecção", "Alterar senhas", "Repor predefinições", "Actualização do firmware", and "Reiniciar sistema" (with a red square icon). The main panel displays three sections: "Estado da rede" with IP address 192.168.100.10, subnet mask 255.255.255.0, and gateway 192.168.100.10; "Estado da ligação" with projection status "A aguardar projecção" and 0 users; and "Estado do projector" with model name "M900HD". A footer at the bottom states "Copyright © 2013 Dell Inc. All rights reserved."

Estado da rede	
Endereço IP	192.168.100.10
Máscara de sub rede	255.255.255.0
Gateway predefinido	192.168.100.10

Estado da ligação	
Estado da projecção	A aguardar projecção
Total de utilizadores	0

Estado do projector	
Nome do modelo	M900HD

Copyright © 2013 Dell Inc. All rights reserved.

Apresenta as informações de **Estado da rede**, **Estado da ligação**, e **Estado do projector**.

## Estado da rede

### Configuração IP

- Escolha **Obter automaticamente um endereço IP** para atribuir automaticamente um endereço IP ao projector, ou **Usar o seguinte endereço IP** para atribuir um endereço IP manualmente.

### Configuração do servidor DHCP

- Escolha **Auto** para configurar automaticamente as definições de **Iniciar IP**, **Terminar IP**, **Máscara de Sub-rede**, **Gateway predefinido**, e **Servidor DNS** ou **Desactivar** para desactivar esta função.



## Configuração da ligação sem fios

- Escolha **Activar** para configurar as opções de **Região, SSID, Transmitir SSID, Banda de frequência, Canal, Encriptação, e Chave**. Escolha **Desactivar** para desactivar a configuração da rede sem fios.

**SSID:** Utilize no máximo 32 caracteres.

**Encriptação:** Pode desactivar a chave WPA ou seleccionar uma encriptação ASCII ou HEX de 64 bits ou 128 bits.

**Chave:** Se a opção Encriptação estiver activada, deverá definir o valor da chave em conformidade com o modo de Encriptação que seleccionou.

Clique no botão **Aplicar** para guardar e aplicar as alterações. O projector terá de ser reiniciado para que as alterações se tornem efectivas.

## Configuração da projecção

The screenshot shows the Dell M900HD projector's web interface. At the top, there is a navigation bar with the Dell logo and the text 'M900HD > Admin > Configuração da projecção'. A 'Página principal' link is visible in the top right. The main content area is divided into a left sidebar and a main panel. The sidebar contains menu items: 'Estado do sistema', 'Configuração de rede', 'Configuração da projecção' (highlighted), 'Alterar senhas', 'Repôr predefinições', 'Actualização do firmware', and 'Reiniciar sistema'. The main panel is titled 'Configuração da projecção' and contains a section for 'Código de início de sessão'. This section has three radio button options: 'Desactivar', 'Aleatório', and 'Utilizar o seguinte código' followed by a text input field. At the bottom right of this section are 'Aplicar' and 'Cancelar' buttons. A footer at the bottom of the interface reads 'Copyright © 2013 Dell Inc. All rights reserved.'

## Configuração da projecção

**Código de início de sessão:** Seleccione como pretende que o código de início de sessão seja gerado pelo projector. Esta definição tem três opções:

- **Desactivar:** Não será necessário código para iniciar sessão no sistema.
- **Aleatório:** A predefinição é **Aleatório**. O código de início de sessão será gerado aleatoriamente.
- **Utilizar o seguinte código:** Introduza um código de 4 dígitos. Este código será usado para iniciar sessão no sistema.

Clique no botão **Aplicar** para guardar e aplicar as alterações. O projector terá de ser reiniciado para que as alterações se tornem efectivas.

## Alterar senhas

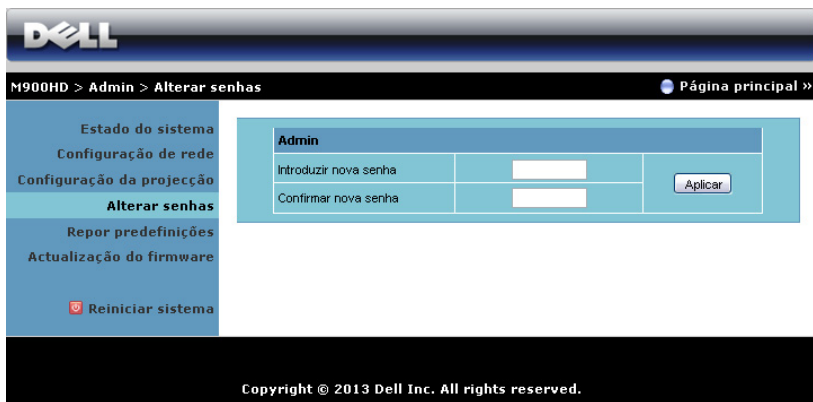

The screenshot shows the Dell M900HD Admin interface. At the top, the Dell logo is on the left, and the breadcrumb navigation reads "M900HD > Admin > Alterar senhas". On the right, there is a link for "Página principal »". A left-hand navigation menu lists several options: "Estado do sistema", "Configuração de rede", "Configuração da projecção", "Alterar senhas" (highlighted in blue), "Repor predefinições", "Actualização do firmware", and "Reiniciar sistema" (with a red square icon). The main content area is titled "Admin" and contains a form with two input fields: "Introduzir nova senha" and "Confirmar nova senha". An "Aplicar" button is located to the right of the second field. At the bottom of the page, a black footer contains the text "Copyright © 2013 Dell Inc. All rights reserved."

Esta página permite-lhe alterar a palavra-passe de administrador.

- **Introduzir nova senha:** Introduza a palavra-passe nova.
- **Confirmar nova senha:** Introduza novamente a palavra-passe e clique em **Aplicar**.



**NOTA:** Contacte a Dell se se esquecer da sua palavra-passe de administrador.

## Repor predefinições

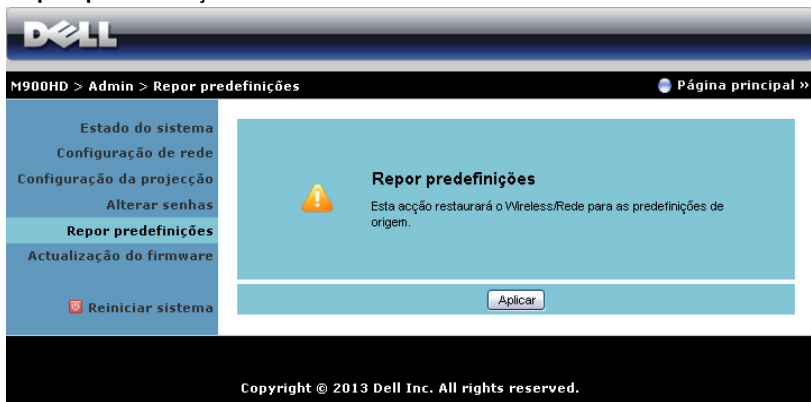

**DELL**

M900HD > Admin > Repor predefinições Página principal »

- Estado do sistema
- Configuração de rede
- Configuração da projecção
- Alterar senhas
- Repor predefinições**
- Actualização do firmware
- Reiniciar sistema

### Repor predefinições

Esta acção restaurará o Wireless/Rede para as predefinições de origem.

Copyright © 2013 Dell Inc. All rights reserved.

Clique no botão **Aplicar** para restaurar todas as definições de redes com e sem fios para as definições predefinidas originais.

## Actualização do firmware

Utilize a página de Actualização do firmware para actualizar o firmware Wi-Fi e Intel® WiDi do projector.



The screenshot shows the Dell M900HD Admin interface. The breadcrumb navigation is "M900HD > Admin > Actualização do firmware". The page title is "Actualização do firmware" and there is a "Página principal" link. The left sidebar contains menu items: "Estado do sistema", "Configuração de rede", "Configuração da projecção", "Alterar senhas", "Repor predefinições", "Actualização do firmware" (highlighted), and "Reiniciar sistema". The main content area shows the "Versão de Firmware do Wireless" as W23 and the "Data de lançamento" as 20130419. Below this is a warning message: "A actualização de firmware demorará alguns minutos. Não interrompa o processo uma vez iniciado. O sistema wireless reiniciará automaticamente após a conclusão da actualização. Seleccione um ficheiro (\*.avd) para actualizar." There is a text input field for the file name and a "Procurar..." button. Below the input field is an "Actualização" button. At the bottom of the page, there is a copyright notice: "Copyright © 2013 Dell Inc. All rights reserved."

Para iniciar a actualização de firmware, proceda aos passos seguintes:

- 1 Pode transferir os ficheiros de firmware a partir da página [dell.com/support](http://dell.com/support).
- 2 Prima **Procurar** para seleccionar o ficheiro de actualização.
- 3 Clique no botão **Actualização** para iniciar. Aguarde que o sistema actualize o firmware do seu dispositivo.

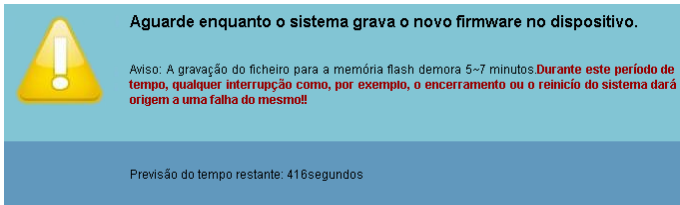

The warning message is displayed in a blue box with a yellow warning icon. The text reads: "Aguarde enquanto o sistema grava o novo firmware no dispositivo." Below this is a red warning: "Aviso: A gravação do ficheiro para a memória flash demora 5-7 minutos. Durante este período de tempo, qualquer interrupção como, por exemplo, o encerramento ou o reinício do sistema dará origem a uma falha do mesmo!" At the bottom, it shows "Previsão do tempo restante: 416segundos".

**ATENÇÃO:** Não interrompa o processo de actualização uma vez que pode causar erros no sistema!

- 4 Clique em **Confirmar** quando a actualização estiver concluída.

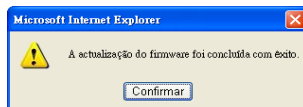

## Reiniciar sistema



The screenshot shows the Dell M900HD Admin interface. At the top left is the Dell logo. Below it is a navigation bar with the text 'M900HD > Admin > Reiniciar sistema' and a link for 'Página principal >>'. On the left side, there is a vertical menu with the following items: 'Estado do sistema', 'Configuração de rede', 'Configuração da projecção', 'Alterar senhas', 'Repor predefinições', and 'Actualização do firmware'. The 'Reiniciar sistema' item is highlighted with a red square icon. The main content area has a light blue background and features a yellow warning icon with an exclamation mark. The text reads 'Reiniciar sistema' followed by 'Esta acção reiniciará a Rede/Wireless imediatamente.' At the bottom of this area is a button labeled 'Reiniciar'. A black footer bar at the bottom contains the text 'Copyright © 2013 Dell Inc. All rights reserved.'

Clique no botão **Reiniciar** para reiniciar o sistema.

## Fazer Token da Aplicação

O Token da Aplicação permite-lhe a acção de Conectar e Apresentar com um Token USB.

- 1 No software, clique em  > **Dispositivo USB**.
- 2 É apresentado o seguinte ecrã. Clique em **Seguinte**.



- 3 Conecte uma unidade flash a uma das portas USB do computador. Seleccione a unidade a partir da lista e clique em **Seguinte**.

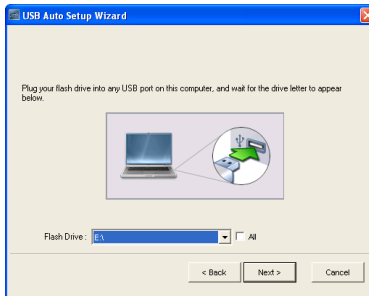

- 4 Clique em **Concluir** para fechar o assistente.



# 4

## Resolução de Problemas do Projector

Se tiver problemas com o projector, consulte as seguintes sugestões para resolução de problemas. Se o problema persistir contacte a Dell (consulte a secção Contactar a Dell™ na página 81).

### Problema



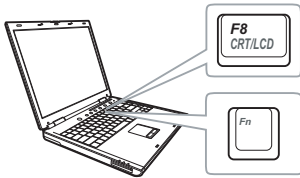

Não aparece qualquer imagem no ecrã



### Solução Possível

- Certifique-se de que o projector está ligado.
- Certifique-se de que seleccionou a fonte de entrada correcta no menu ORIGEM DE ENTRADA.
- Certifique-se de que a porta gráfica externa está activada. Se estiver a utilizar um computador portátil Dell, prima os botões (Fn+F8). Se estiver a utilizar um computador de outra marca, consulte a respectiva documentação. Se as imagens não forem apresentadas devidamente, queira actualizar o controlador de vídeo do seu computador. Para os computadores Dell, visite o suporte em [support.dell.com](http://support.dell.com).
- Certifique-se de que todos os cabos estão devidamente ligados. Consulte "Ligar o Projector" na página 7.
- Certifique-se de que os pinos dos conectores não estão dobrados ou partidos.
- Utilize **Padrão teste** em **Config.projector** do menu **Definições avançadas**. Certifique-se de que as cores do padrão de teste estão correctas.



<b>Problema (continuação)</b>	<b>Solução Possível (continuação)</b>
Apresentação parcial ou incorrecta da imagem ou deslocamento da mesma	<p>Se estiver a utilizar um computador portátil Dell™, defina a resolução do computador para WXGA (1280 x 800):</p> <ol style="list-style-type: none"> <li>Clique com o botão direito do rato sobre o ambiente de trabalho do Microsoft® Windows®, clique em <b>Propriedades</b> e seleccione o separador <b>Definições</b>.</li> <li>Verifique se a definição para a porta externa do monitor apresenta os valores 1280 x 800 pixéis.</li> <li>Prima as teclas   (Fn+F8).</li> </ol> <p>Se estiver com dificuldade em alterar a resolução, ou se o seu monitor bloquear, reinicie todo o equipamento e o projector.</p> <p>Se não estiver a utilizar um computador portátil Dell™, consulte a documentação de que dispõe. Se as imagens não forem apresentadas devidamente, queira actualizar o controlador de vídeo do seu computador. Para um computador Dell, visite <a href="http://dell.com/support">dell.com/support</a>.</p>
O ecrã não mostra a sua apresentação	Se estiver a utilizar um computador portátil, prima   (Fn+F8).
A imagem está instável ou apresenta alguma cintilação	Ajuste o rastreamento em <b>Config.exibição</b> do OSD no menu <b>Definições avançadas</b> (apenas no modo PC).
A imagem apresenta uma barra vertical trémula	Ajuste a frequência em <b>Config.exibição</b> do OSD no menu <b>Definições avançadas</b> (apenas no modo PC).
A cor da imagem não está correcta	Utilize <b>Padrão teste</b> em <b>Config.projeter</b> do menu <b>Definições avançadas</b> . Certifique-se de que as cores do padrão de teste estão correctas.

<b>Problema (continuação)</b>	<b>Solução Possível (continuação)</b>
A imagem não está focada	<p><b>1</b> Ajuste o anel de focagem na lente do projector.</p> <p><b>2</b> Certifique-se de que a tela de projecção se encontra dentro dos limites de distância especificados para o projector (2,98 pés [91 cm] a 7,87 pés [240 cm]).</p>
A imagem está invertida	Selecione a opção <b>Config.projector</b> em <b>Definições avançadas</b> no OSD e ajuste o modo do projector.
O LED de erro está âmbar intermitente	Uma das ventoinhas do projector falhou e este desliga-se automaticamente.
O LED TEMP está âmbar estável	O projector sobreaqueceu. O projector desliga-se automaticamente. Volte a ligá-lo após arrefecimento do mesmo. Se o problema persistir, entre em contacto com a Dell.
O LED TEMP está âmbar intermitente	Se a ventoinha do projector falhar, o projector desliga automaticamente. Saia do modo do projector premindo o botão de <b>ALIMENTAÇÃO</b> durante 10 segundos. Aguarde cerca de 5 minutos por favour e tente ligar o projector novamente. Se o problema persistir, entre em contacto com a Dell.
Não é apresentada nenhuma informação no ecrã	Prima o botão Menu no painel de controlo durante 15 segundos para desbloquear o menu. Consulte a informação sobre a opção <b>Bloquear menu</b> na página 31.
O controlo remoto não está a funcionar correctamente ou funciona apenas numa área restrita	As pilhas podem estar fracas. Verifique se o LED do controlo remoto está demasiado fraco. Se tal for caso, substitua por uma bateria CR2025 nova.

---

**Problema (continuação)**

DoUSB não está a exibir

**Solução Possível (continuação)**

A exibição através de USB deverá ser executada automaticamente. Para executar manualmente a exibição através de USB, aceda a O Meu Computador e execute o ficheiro "USB\_Display.exe".



**NOTA:** Poderá ser necessário um nível de acesso de administrador para instalar o controlador. Para obter ajuda, contacte o administrador da sua rede.

---

## Sinais de Orientação

Estado da projecção	Descrição	Botões de comando		
		Energia (Azul/Âmbar)	TEMP (Âmbar)	Indicador  (Âmbar)
Modo de suspensão	Projector no modo de suspensão. Pronto para ligar.	Branco intermitente	Desligado	Desligado
LED ligado	Projector no modo Normal, preparado para apresentar uma imagem.	Branco	Desligado	Desligado
Modo de arrefecimento	O projector está a arrefecer para desligar.	Branco	Desligado	Desligado
O projector sobreaqueceu	As entradas de ventilação podem estar bloqueadas ou a temperatura ambiente pode estar acima de 35°C. Certifique-se de que as entradas de ar não estão bloqueadas e de que a temperatura ambiente está dentro dos valores normais. Se o problema persistir, entre em contacto com a Dell.	Desligado	ÂMBAR	Desligado
Avaria da ventoinha	Uma das ventoinhas falhou. O projector desliga-se automaticamente. Se o problema persistir, entre em contacto com a Dell.	Desligado	ÂMBAR intermitente	Desligado
Falha do LED	LED com defeito.	Desligado	Desligado	ÂMBAR
Sobreaquecimento do controlador R-LED	As aberturas de ventilação poderão estar bloqueadas ou o controlador R-LED aqueceu demasiado. O projector vai desligar-se automaticamente. Volte a ligá-lo após arrefecimento do mesmo. Se o problema persistir, entre em contacto com a Dell.	ÂMBAR	ÂMBAR	Desligado

# 5

## Especificações

---

Válvula de Luz	0,45" WXGA S450 DMD, DarkChip3™
Brilho	Intensidade luminosa de 900 ANSI lúmen (máx.)
Relação de Contraste	Máx.: 10000:1 APM Nativa: 700:1 Típico (Full on/Full off)
Uniformidade	85% Típico (Norma Japonesa - JBMA)
Número de Pixéis	1280 x 800 (WXGA)
Rel. de aspecto	16:10
Memória flash interna	2 GB de Memória (Máx.)
Cores apresentadas no ecrã	1,07 mil milhões de cores
Lente de Projecção	Lente de focagem fixa, F/1,5 Relação de projecção =1,4 panorâmico e tele Taxa de desvio: 105% ± 5%
Tamanho do Ecrã de Projecção	76~203 cm (diagonal)
Distância de Projecção	2,98~7,87 pés (91 cm ~ 240 cm)
Compatibilidade de Vídeo	Entrada HDMI: 1080p, 720p, 576i/p, 480i/p
Fonte de Alimentação	Universal AC 100-240 V 50/60 Hz com entrada PFC
Consumo de Energia	Modo normal: 142 W ± 10% @ 110 Vca Modo eco: 106 W ± 10% @ 110 Vca Modo de poupança de energia: <0,5 W (velocidade da ventoinha no mínimo) Modo de suspensão: <0,5 W
Áudio	1 altifalante x 3 watt RMS

---

Nível de Ruído	No modo ligado: Típico: 36 dB(A), Máximo: 38 dB(A) Modo eco: Típico: 34 dB(A), Máximo: 36 dB(A)
Peso	1,59 Kg (3,5 lbs)
Dimensões (L x A x C)	9,13 x 1,69 x 6,46 polegadas (232 x 43 x 164 mm)

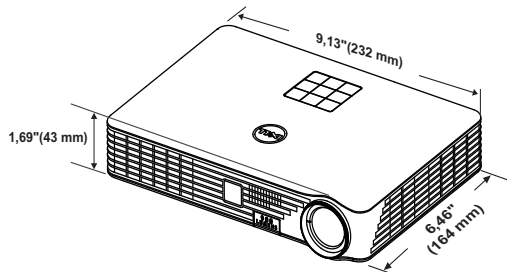

Condições ambientais	<p>Temperatura de funcionamento: 5 °C - 35 °C (41 °F- 95 °F)</p> <p>Humidade: 80% máximo</p> <p>Temperatura de armazenamento: 0 °C a 60 °C (32 °F a 140 °F)</p> <p>Humidade: 90% máximo</p> <p>Temperatura de transporte: -20 °C a 60 °C (-4 °F a 140 °F)</p> <p>Humidade: 90% máximo</p>
Conectores de entrada/saída (I/O)	<p>Alimentação: Um conector de alimentação CA (3 pinos – entrada C14)</p> <p>Entrada HDMI: Um conector HDMI para suporte HDMI 1.3. Compatível com a especificação HDCP.</p> <p>Saída de áudio: Um mini conector estéreo de 3,5 mm.</p>

	<p>Porta USB (Tipo A): Um conector USB para visualização por USB, reprodução de ficheiros multimédia (Vídeo/Música/Foto/Visualizador do Office), acesso à memória de armazenamento USB (unidade flash USB/memória interna) e actualização do firmware do projector.</p> <p>A unidade USB pode suportar até 32 GB.</p>
	<p>Ranhura para cartões SD: Um conector para cartões SD para reprodução multimédia (Vídeo/Música/Foto/Visualizador do Office).</p> <p>Um cartão SD pode suportar até 32 GB.</p>
Sem fios	<p>Norma Sem Fios: IEEE 802.11a/b/g/n (2T2R)</p> <p>Sistema Operativo: Windows 8/7/Vista/XP/2000, MAC OS X</p> <p>Suporta projecção de MobiShow e WiFi-Doc.</p>
Fonte de iluminação	<p>LED isento de mercúrio (até 20.000 horas em modo Normal)</p>



**NOTA:** A especificação de tempo de vida útil dos LEDs para qualquer projector é exclusivamente a medição da degradação de brilho, e não é a especificação do tempo que os LEDs levam a falhar e a parar de emitir luz. A vida útil dos LEDs é definida como o tempo que uma amostra de mais de 50 por cento de LEDs levam a demonstrar uma diminuição de brilho em aproximadamente 50 por cento do lúmen nominal para os LEDs especificados. A especificação da vida dos LEDs não é garantida. O período de funcionamento efectivo dos LEDs do projector pode variar consoante as condições de utilização e os padrões de utilização. A utilização do projector em condições extremas, que podem incluir ambientes poeirentos, temperaturas elevadas, muitas horas diárias e encerramento forçado, resultará muito seguramente na redução do período de funcionamento ou possível falha dos LEDs.

## Modos de compatibilidade (Digital)

Resolução	Taxa de Atualização (Hz)	Frequência de Sincronização Horizontal (KHz)	Relógio de Pixéis (MHz)
640 x 350	70,087	31,469	25,175
640 x 480	59,940	31,469	25,175
720 x 480 p60	59,940	31,469	27,000
720 x 576 p50	50,000	31,250	27,000
720 x 400	70,087	31,469	28,322
640 x 480	75,000	37,500	31,500
640 x 480	85,008	43,269	36,000
800 x 600	60,317	37,879	40,000
800 x 600	75,000	46,875	49,500
800 x 600	85,061	53,674	56,250
1024 x 768	60,004	48,363	65,000
1280 x 720 p50	50,000	37,500	74,250
1280 x 720 p60	60,000	45,000	74,250
1920 x 1080 i50	50,000	28,125	74,250
1920 x 1080 i60	60,000	33,750	74,250
1280 x 720	59,855	44,772	74,500
1024 x 768	75,029	60,023	78,750
1280 x 800	59,810	49,702	83,500
1366 x 768	59,790	47,712	85,500
1360 x 768	60,015	47,712	85,500
1024 x 768	84,997	68,677	94,500
1440 x 900	59,887	55,935	106,500
1280 x 1024	60,020	63,981	108,000
1400 x 1050	59,978	65,317	121,750
1280 x 800	84,880	71,554	122,500
1280 x 1024	75,025	79,976	135,000
1440 x 900	74,984	70,635	136,750
1680 x 1050	59,954	65,290	146,250
1280 x 960	85,002	85,938	148,500
1920 x 1080	60,000	67,500	148,500
1024 x 768	119,989	97,551	115,500



**NOTA:** Suporta HDMI 1024x768@120 Hz DLP Link 3D, Fotograma sequencial



# 6

## Como contactar a Dell

---

Para clientes nos Estados Unidos, ligue 800-WWW-DELL (800-999-3355).



**NOTA:** Se não tiver uma ligação de Internet, pode encontrar as informações de contacto na sua factura de compra, etiqueta de embalo, talão, ou catálogo de produto Dell.

A Dell™ faculta várias opções de serviço e suporte on-line e telefónico. A disponibilidade varia consoante o país e o produto, e alguns serviços podem não estar disponíveis na sua área. To contact Dell for sales, technical support, or customer service issues: Para contactar a Dell para vendas, suporte técnico, ou questões de serviço ao cliente:

- 1 Visite [www.dell.com/contactDell](http://www.dell.com/contactDell).
- 2 Seleccione a sua região no mapa interactivo.
- 3 Seleccione um segmento para contactar.
- 4 Seleccione a ligação de serviço ou suporte apropriado consoante a sua necessidade.

# 7

## Apêndice: Glossário

---

**ANSI Lumens** — Norma para medição do brilho. É calculado dividindo uma imagem de um metro quadrado em nove rectângulos iguais, medindo a lux (ou brilho), lendo no centro de cada rectângulo, e calculando a média destes nove pontos.

**Rel. de aspecto** — A relação de aspecto mais comum é 4:3 (4 por 3). Os formatos de televisão e de vídeo por computador mais antigos apresentam uma relação de aspecto de 4:3, o que significa que a largura da imagem é 4/3 da altura.

**Brilho** — Quantidade de luz emitida por um monitor ou ecrã de projecção ou um dispositivo de projecção. O brilho do projector é medido em ANSI lúmen.

**Temperatura da cor** — A aparência de cor da luz branca. Temperatura de cor baixa implica uma luz mais quente (mais amarela/vermelha) enquanto que uma temperatura de cor alta implica uma luz mais fria (mais azul). A unidade padrão para a temperatura de cor é o Kelvin (K).

**Resolução Comprimida** — Se as imagens de entrada forem de maior resolução do que a resolução nativa do projector, a imagem resultante será ajustada para a resolução nativa do projector. A natureza de compressão num dispositivo digital implica que algum conteúdo da imagem seja perdido.

**Relação de contraste** — Gama de valores claros e escuros de uma imagem, ou a relação entre os seus valores máximos e mínimos. A indústria dos projectores utiliza dois métodos para medição desta relação:

1 *Full on/off* — mede a intensidade da luz produzida por uma imagem toda branca (Full on) e a intensidade da luz produzida por uma imagem toda negra (Full off).

2 *ANSI* - mede um padrão de 16 rectângulos pretos e brancos alternados. A intensidade média da luz produzida por um rectângulo branco dividida pela intensidade média da luz produzida pelos rectângulos pretos para determinar a relação de contraste ANSI.

O contraste *Full On/Off* tem sempre um número mais elevado do que o contraste ANSI para o mesmo projector.

**dB** — decibél — Unidade utilizada para expressar a diferença relativa em termos da potência ou intensidade, geralmente entre dois sinais acústicos ou eléctricos, igual a dez vezes o logaritmo comum da relação dos dois níveis.

**Diagonal do ecrã** — Método para medição do tamanho de um ecrã ou de uma imagem projectada. A medição é feita a partir de um canto até ao canto oposto. Um ecrã de 2,7 m de altura por 3,7 m de largura, tem uma diagonal de 4,6 m. Este documento assume que as dimensões diagonais são para a relação tradicional de 4:3 da imagem de computador, conforme exemplificado abaixo.

**DLP®** — Processamento Digital de Luz™ — Tecnologia de ecrã reflexivo desenvolvida pela Texas Instruments e que utiliza pequenos espelhos manipulados. A luz passa através de um filtro de cor e é enviada para os espelhos DLP que dispõem as cores RGB de maneira a formarem uma imagem projectada no ecrã, este sistema de espelhos é também conhecido como DMD.

**DMD** — Dispositivo Digital de Micro-Espelhos — Cada DMD é composto por milhares de espelhos feitos de uma liga de alumínio inclinados e microscópicos montados num suporte oculto.

**Distância focal** — Distância que vai da superfície da lente até ao ponto de focagem.

**Frequência** — Taxa de repetição dos sinais eléctricos medida em ciclos por segundo. Expressa em Hz (Hertz).

**HDCP** — Protecção de Banda Larga para Conteúdo Digital — Uma especificação desenvolvida pela Intel™ Corporation para proteger o entretenimento digital através de uma interface digital, como DVI e HDMI.

**HDMI** — Interface Multimédia de Alta Resolução — HDMI transporta vídeo de alta definição comprimido assim como áudio digital e dados de controlo do dispositivo num único conector.

**Hz (Hertz)** — Unidade de frequência.

**Correcção keystone** — Dispositivo que corrige a distorção de uma imagem projectada (geralmente, a parte de cima da imagem apresenta-se larga e a parte de baixo estreita) devido ao ângulo incorrecto de posicionamento do projector.

**Distância máxima** — Distância entre o projector e o ecrã e que permite ao projector projectar uma imagem que seja visível (suficientemente clara) numa sala escura.

**Tamanho máximo da imagem** — Tamanho máximo de uma imagem projectada por um projector numa sala às escuras. Este tamanho é geralmente limitado pelo alcance focal dos elementos ópticos.

**Distância mínima** — Menor distância a que um projector pode focar uma imagem no ecr.

**NTSC** — National Television Standards Committee (Comité do Sistema Nacional de Televisão). Padrão Norte-Americano para vídeo e transmissão, com um formato de vídeo de 525 linhas a 30 imagens por segundo.

**PAL** — Phase Alternating Line (Linha com Alternância de Fase). Um padrão Europeu para vídeo e transmissão, com um formato de vídeo de 625 linhas a 25 imagens por segundo.

**Inverter imagem** — Capacidade que permite inverter a imagem na horizontal. Num ambiente de projecção frontal normal, o texto, os gráficos, etc. apresentam-se ao contrário. A inversão da imagem é utilizada numa situação de projecção posterior.

**SVGA** — Super Video Graphics Array — 800 x 600 pixéis.

**SXGA** — Super Extended Graphics Array — 1280 x 1024 pixéis.

**UXGA** — Ultra Extended Graphics Array — 1600 x 1200 pixéis.

**VGA** — Video Graphics Array — 640 x 480 pixéis.

**XGA** — Extended Video Graphics Array — 1024 x 768 pixéis.

**WXGA** — Wide Extended Graphics Array — 1280 x 800 pixéis.

**Lente de zoom** — Lente com uma distância focal variável que permite ao operador ampliar ou reduzir a imagem.

**Relação da lente de zoom** — Diferença entre a imagem mais pequena e a imagem maior que uma lente consegue projectar a partir de uma distância fixa. Por exemplo, uma taxa de 1,4:1 significa que uma imagem de 3 m sem zoom mediria 4 m com o zoom no máximo.

# Índice

## A

- Ajustamento da Imagem Projectada 15
  - Ajustamento da Altura do Projector 15
- Ajustamento do Zoom e da Focagem do Projector 16
  - Anel de focagem 16
- assistência
  - como contactar a Dell 81, 82

## C

- Contactar a Dell 4, 74
- Controlo Remoto 21

## D

- Definições de Energia 34, 35
- Definições do Menu 31
- Dell
  - Contactos 81, 82

## E

- Especificações
  - Áudio 77
  - Brilho 77
  - Compatibilidade de Vídeo

## 77

- Condições ambientais 78
- Conectores de entrada/saída (I/O) 78
- Consumo de Energia 77
- Cores apresentadas no ecrã 77
- Dimensões 78
- Distância de Projecção 77
- Fonte de Alimentação 77
- Lente de Projecção 77
- Memória flash interna 77
- Nível de Ruído 78
- Número de Pixéis 77
- Peso 78
- Rel. de aspecto 77
- Relação de Contraste 77
- Tamanho do Ecrã de Projecção 77
- Uniformidade 77
- Válvula de Luz 77

## L

- Ligação do Projector ao Computador 8
  - Cabo de alimentação 8, 11, 12, 13
  - Cabo de HDMI 11
  - Cabo USB-A para USB-A 8
  - Cartão SD 13
  - Ligação com um Cabo de

- HDMI 11
- Unidade flash USB 12
- Ligar/Desligar o Projector
  - Desligar o Projector 14
  - Ligar o Projector 14
- Lmt tempo menu 31

## **N**

- números de telefone 81

## **O**

- OSD (Informação Apresentada no Ecrã) 25
  - Fonte de entrada 25

## **P**

- Padrão teste 29
- Painel de Controlo 19
- Portas de Ligação
  - Conector de saída de áudio 7
  - Conector do cabo de alimentação 7
  - Conector HDMI 7
  - Ranhura de cabo de segurança 7
- Posição menu 31
- Pou. Ener. 34
- Poup. Energia 34
- Predefinições de Fábrica 30

## **R**

- Resolução de problemas 72
  - Contactar a Dell 72

## **S**

- Senha 31

## **T**

- Transp menu 31

## **U**

- Unidade Principal 5
  - Altifalante de 3 W 5
  - Anel de focagem 5
  - Botão de elevação para ajustamentos de altura 5
  - Lente 5
  - Painel de controlo 5
  - Pé elevatório 5
  - Receptor IV (Infravermelhos) 5