

# Dell 移动投影仪 M318WL

## 用户手册



# 注、小心和警告



**注：**“注”表示重要信息，可以帮助您更好地使用投影仪。



**小心：**“小心”表示如果不遵循使用说明，可能会导致硬件损坏或数据丢失。



**警告：**“警告”表示潜在的财产损失、人身伤害甚至死亡。

---

**本文档所含信息如有更改，恕不通知。**

**© 2017 Dell Inc. 版权所有。**

未经 Dell Inc. 的书面许可，严禁任何人以任何方式复制这些资料。

本文所用商标：Dell 和 DELL 标志是 Dell Inc. 的商标；DLP 和 DLP 标志是 TEXAS INSTRUMENTS INCORPORATED 的商标；Microsoft 和 Windows 是 Microsoft Corporation 在美国和 / 或其它国家（地区）的注册商标或商标。

Wi-Fi® 是 Wireless Ethernet Compatibility Alliance 公司的注册商标。

本文档中可能用到的其它商标和品牌名称是指拥有该商标或名称的实体或其产品。除其自身的商标和品牌名称之外，Dell Inc. 对其它商标和品牌名称不拥有任何权益。

型号：Dell 移动投影仪 M318WL

**2017 年 11 月 Rev. A01**

# 目录

|                              |           |
|------------------------------|-----------|
| <b>1 关于您的 Dell 投影仪</b> ..... | <b>4</b>  |
| 投影仪包装箱物品 .....               | 4         |
| 投影仪顶部和底部概览 .....             | 5         |
| 投影仪连接 .....                  | 6         |
| 遥控器（选购） .....                | 8         |
| <b>2 调整投影仪图像</b> .....       | <b>11</b> |
| 调整投影变焦 .....                 | 11        |
| 调整投影仪位置 .....                | 12        |
| 调整图像的角 .....                 | 14        |
| 调整图像尺寸 .....                 | 15        |
| <b>3 使用投影仪</b> .....         | <b>17</b> |
| 使用无线 Dongle（选购）连接计算机 .....   | 17        |
| 连接多媒体 .....                  | 23        |
| 使用免 PC 演示 .....              | 24        |
| <b>4 故障排除</b> .....          | <b>42</b> |
| 故障排除提示 .....                 | 42        |
| 指导信号 .....                   | 45        |
| <b>5 维护</b> .....            | <b>46</b> |
| 更换遥控器电池 .....                | 46        |
| <b>6 规格</b> .....            | <b>47</b> |
| 兼容模式（数字） .....               | 50        |
| <b>7 更多信息</b> .....          | <b>51</b> |
| <b>8 与 Dell 联系</b> .....     | <b>52</b> |

# 1

## 关于您的 Dell 投影仪

---

投影仪随机附带以下所示的所有物品。请确保所有物品齐备，如有丢失，请与 Dell 联系。

### 投影仪包装箱物品

---

#### 包装内容

---

电源线

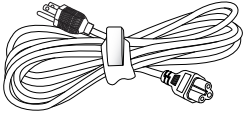

1.0 m HDMI 线 (1.4 spec)

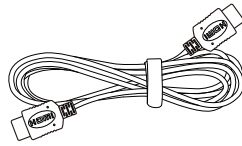

手提箱

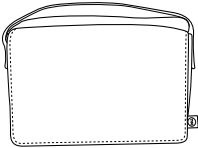

用户手册和文档

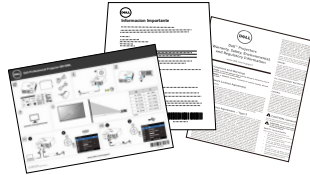

交流适配器

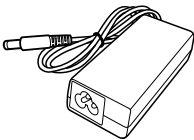

1.2 m USB-A 到 A 线

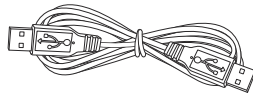

## 投影仪顶部和底部概览

### 顶部概览

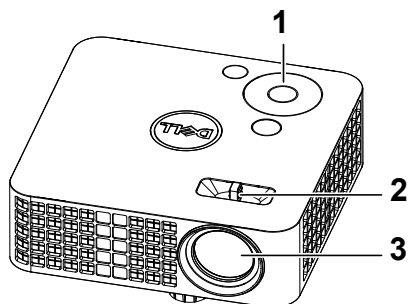

### 底部概览

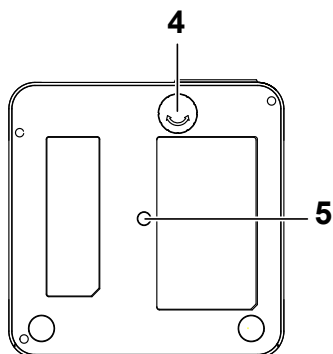

- |   |                         |
|---|-------------------------|
| 1 | 控制面板                    |
| 2 | 对焦环                     |
| 3 | 镜头                      |
| 4 | 仰角校正齿轮                  |
| 5 | 三脚架装配孔：嵌入螺母 1/4"*20 UNC |

**△ 小心：**在执行此部分中的任何过程之前，请阅读第 7 页上介绍的“安全注意事项”。

## 投影仪连接

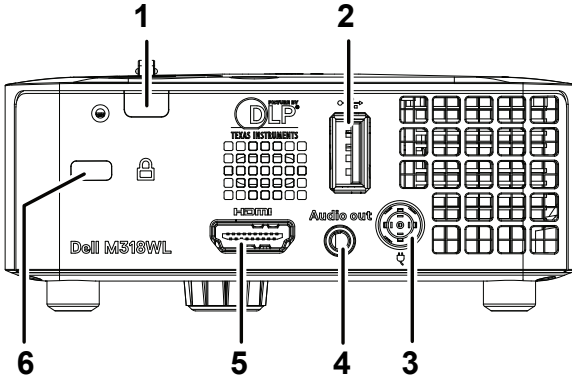

|               |           |
|---------------|-----------|
| 1 红外线接收器      | 4 音频输出连接器 |
| 2 USB A 型接口 * | 5 HDMI 接口 |
| 3 直流输入接口      | 6 安全锁槽    |

**注：**\* 适用于 USB 显示器、多媒体播放（视频 / 音乐 / 照片 / Office Viewer）、USB 存储器访问、固件升级、以及选购的无线 dongle。

**小心：**在执行此部分中的任何过程之前，请阅读第 7 页上介绍的“安全注意事项”。

## 小心：安全注意事项

- 1 不要在产生大量热量的设备附近使用投影仪。
- 2 不要在多尘环境中使用投影仪。灰尘可能导致系统故障，投影仪将自动关机。
- 3 确保投影仪安装在通风良好的位置。
- 4 不要阻塞投影仪上的通风槽和通风口。
- 5 确保投影仪在 5 °C 到 35 °C 的环境温度条件下工作。
- 6 投影仪开机后或者在投影仪刚刚关机后，通风口的温度可能非常高，因此请勿触摸通风口。
- 7 投影仪工作时切勿直视镜头，否则可能损害眼睛。
- 8 投影仪工作时切勿在投影仪附近或前面放置任何物品或者盖住镜头，否则热量可能导致物品软化或烧坏。
- 9 请勿使用酒精擦拭镜头。
- 10 请勿在心脏起搏器旁边使用无线投影机。
- 11 请勿在医疗器械旁边使用无线投影机。
- 12 请勿在微波炉旁边使用无线投影机。

### 注：



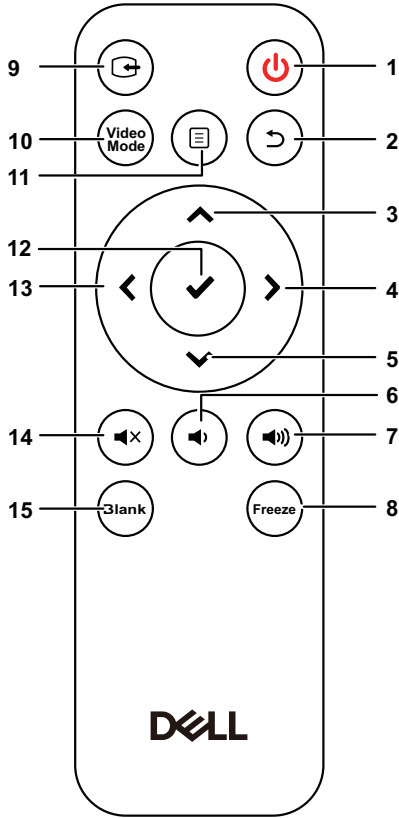

- 有关的详细信息，请访问 Dell 支持网站 [dell.com/support](http://dell.com/support)。
- 有关的详细信息，请参阅投影仪随附的安全信息。
- M318WL 投影仪只能在室内使用。

## 遥控器 ( 选购 )



|   |          |                       |
|---|----------|-----------------------|
| 1 | 电源 (🔌)   | 打开或关闭投影仪电源。           |
| 2 | 返回 (↶)   | 返回上一个画面。              |
| 3 | 向上 (▲)   | 按下可切换屏幕显示 (OSD) 菜单项目。 |
| 4 | 向右 (▶)   | 按下可切换屏幕显示 (OSD) 菜单项目。 |
| 5 | 向下 (▼)   | 按下可切换屏幕显示 (OSD) 菜单项目。 |
| 6 | 减小音量 (🔊) | 按下可减小音量。              |
| 7 | 增大音量 (🔊) | 按下可增大音量。              |



|    |  |  |
|----|--|--|
| 8  | 冻结   | 按此按钮暂停屏幕图像，再按一次“冻结”可恢复正常操作。  |
| 9  | 视频输入   | 按下可在不同输入源切换 :HDMI、无线 /LAN 显示器、以及 USB Viewer。   |
| 10 | 视频模式   | <p>此投影仪具有专门针对数据显示（演示幻灯片）或视频显示（影片、游戏等）进行优化的预设配置。</p> <p>按<b>视频模式</b>按钮切换<b>展示模式、明亮模式、影片模式、sRGB 或自定义模式</b>。</p> <p>按一次<b>视频模式</b>按钮将显示当前的显示模式。再次按下<b>视频模式</b>按钮将在各种模式之间切换。</p> |
| 11 | 菜单    | 按下可激活 OSD。   |
| 12 | 确定    | 按下可确认选择。   |
| 13 | 向左    | 按下可切换屏幕显示 (OSD) 菜单项目。  |
| 14 | 静音    | 按下可使投影仪扬声器静音或者取消静音。  |
| 15 | 空白屏幕  | 按下可切换白色 / 空白 / 恢复图像。   |

## 遥控器工作范围

| 工作范围 |                |
|------|----------------|
| 角度   | $\pm 30^\circ$ |
| 距离   | 7 m/22.97 英尺   |

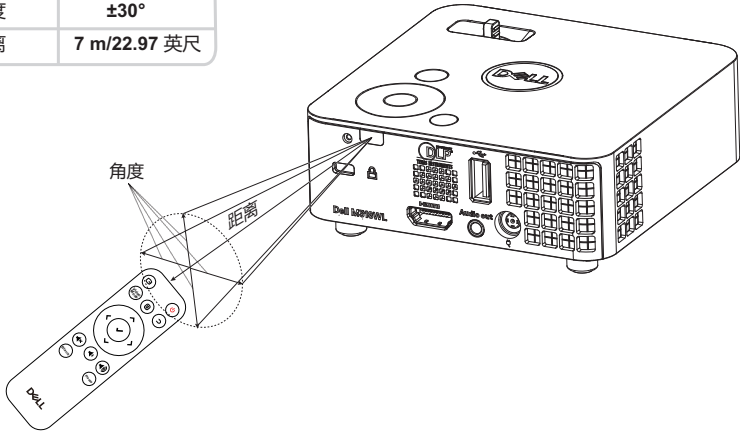

 **注：**实际工作范围可能与图示略有不同。电池电量不足时，也不利于遥控器正确操控投影仪。

# 2

## 调整投影仪图像

### 调整投影变焦

#### 升高投影仪

1 将投影仪升高至所需的显示角度，然后使用前部仰角校正齿轮微调显示角度。

#### 降低投影仪高度

1 使用前部仰角校正齿轮对显示角度进行精细调节。

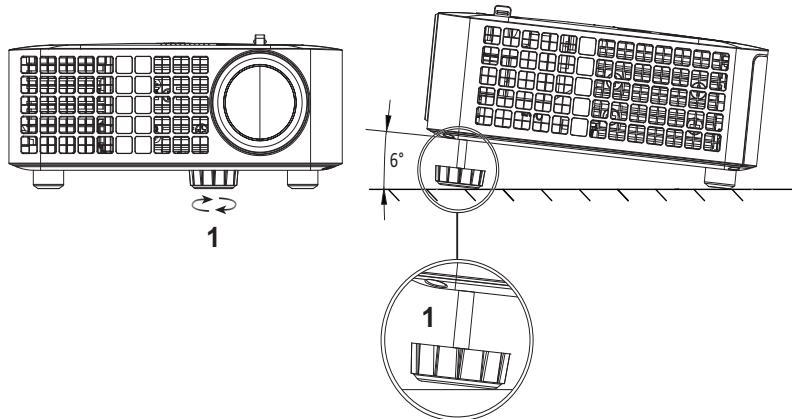

1 前部仰角校正齿轮（倾斜角度：0 到 6 度）

## 调整投影仪位置

在选择投影仪位置时，请考虑屏幕的大小和形状、电源插座的位置，以及投影仪和其它设备之间的距离。遵循下述一般原则：

- 放置投影仪时，应使其距离投影屏幕至少 31 英寸 (78.4 cm)。
- 将投影仪放到距离屏幕的所需位置。投影仪镜头到屏幕的距离、变焦设置和视频格式决定投影图像的大小。
- 镜头投射比：0.52

您可以通过以下方式放置或安装 M318WL：

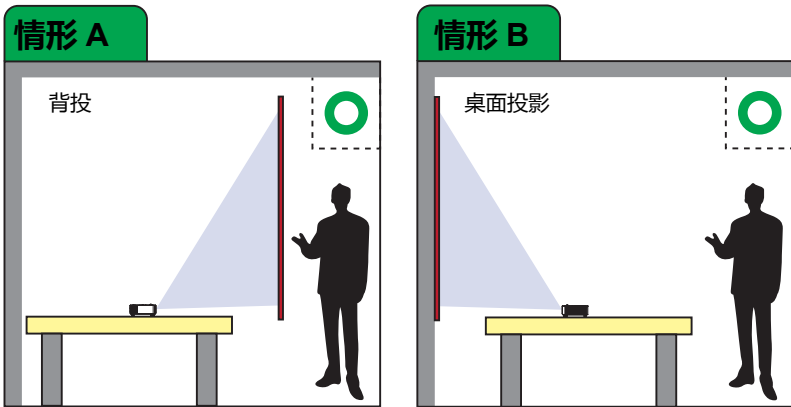

请勿以下方式安装 M318WL 投影仪：

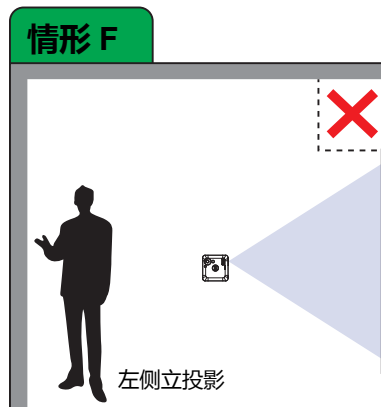
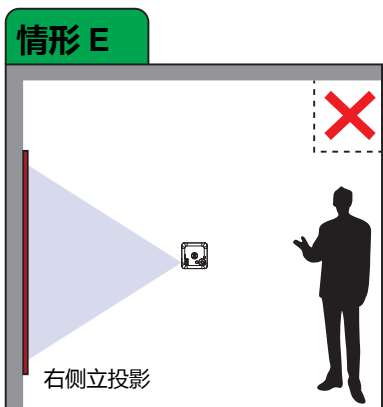
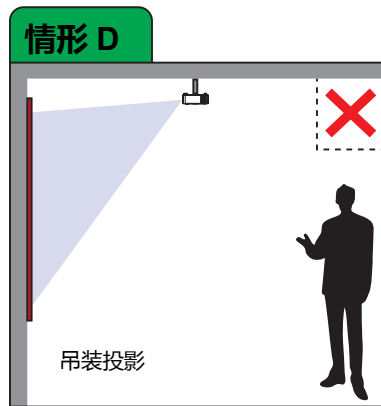
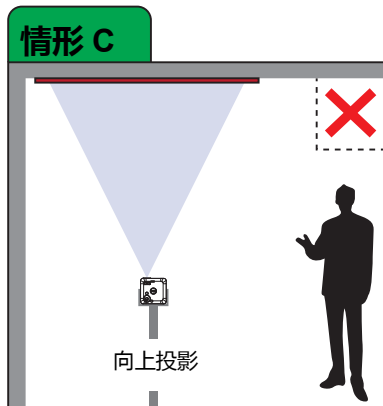

## 调整图像的角

使用自动调整功能在 PC 模式下自动调整投影仪的**水平**、**垂直**、**频率**和**相位**。

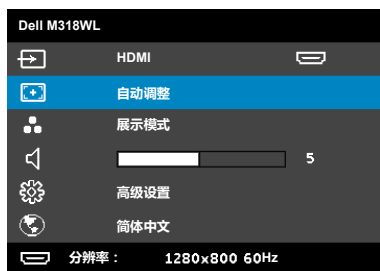

## 调整图像尺寸

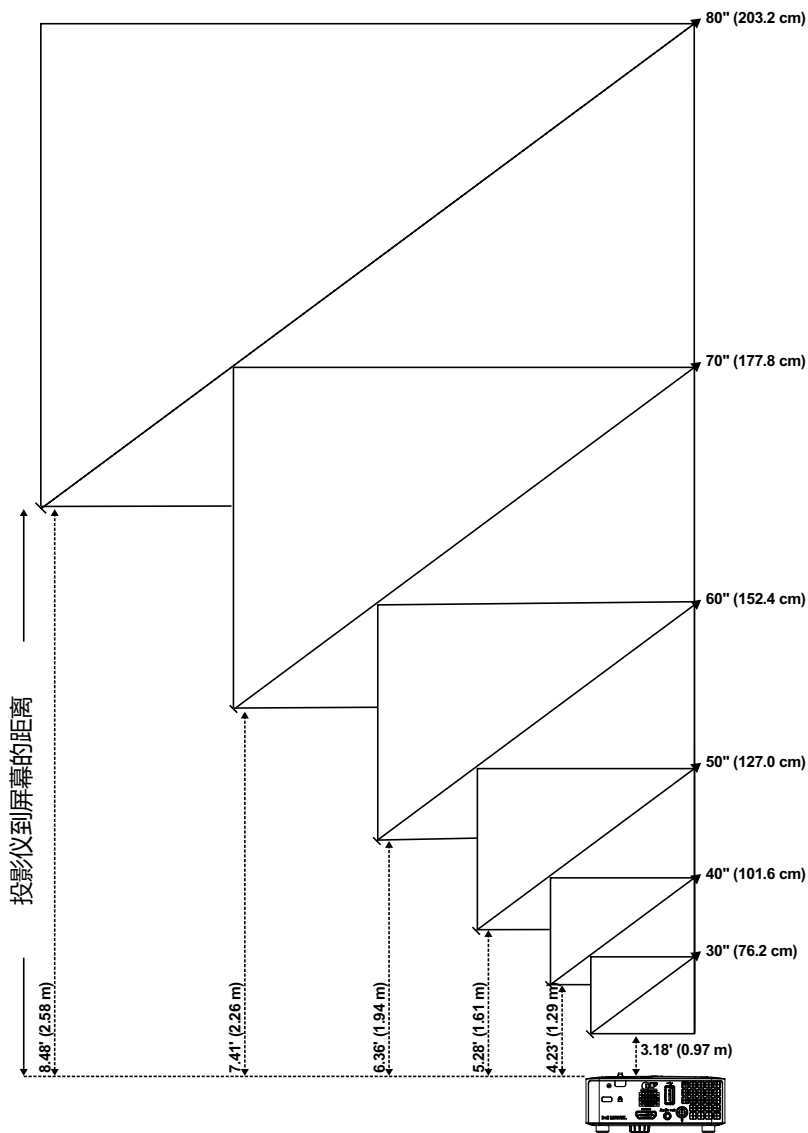

## 调整图像形状

| 预设距离 (m)<br><A> | 屏幕大小            |                 | 高度                    |
|-----------------|-----------------|-----------------|-----------------------|
|                 | 对角线 (英寸)<br><B> | 宽 (cm) x 高 (cm) | 从图像的底部到顶部 (cm)<br><C> |
| 0.97            | 30              | 65 x 40         | 40                    |
| 1.29            | 40              | 86 x 54         | 54                    |
| 1.61            | 50              | 107 x 67        | 67                    |
| 1.94            | 60              | 129 x 81        | 81                    |
| 2.26            | 70              | 151 x 94        | 94                    |
| 2.58            | 80              | 171 x 108       | 108                   |

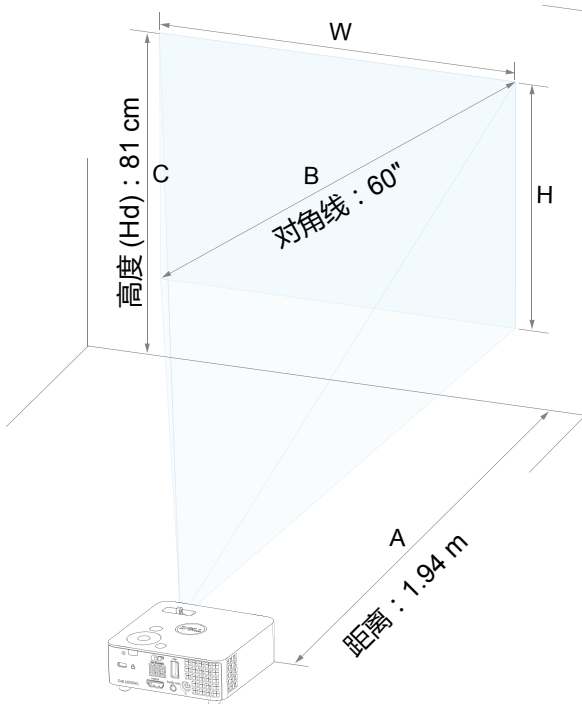



# 3 使用投影仪

---

## 使用无线 Dongle（选购）连接计算机

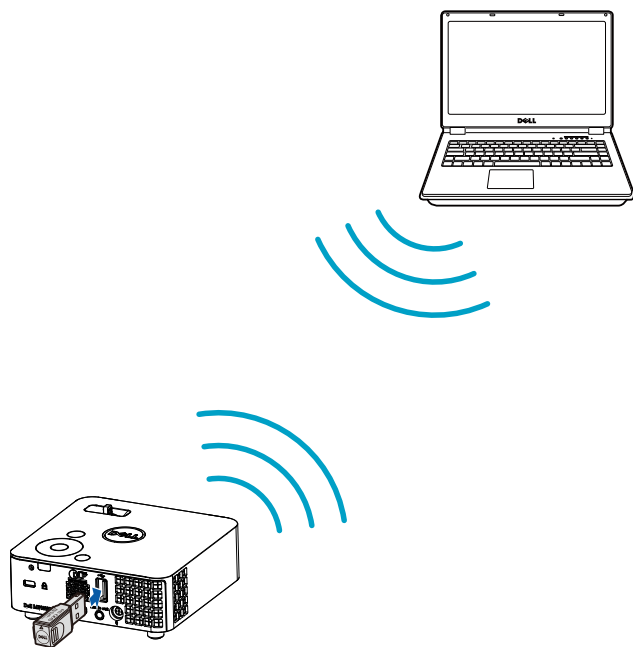

- 1 将无线 Dongle 连接到投影仪的 USB-A 端口。

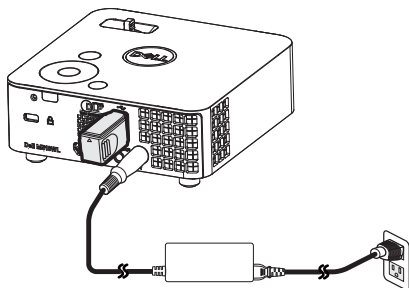

- 2 将输入源设在**无线显示**以进入无线菜单。

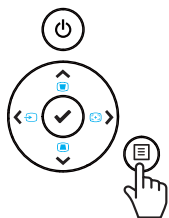

- 3 在设备的无线菜单中，搜索投影仪的 ID。根据提示输入 PSK，开始与投影仪共用同一网络。



4 执行下述操作之一：

- a 若是首次通过无线方法连接到投影仪，先在计算机上打开 Web 浏览器，输入 IP 地址 10.0.50.100。转到步骤 5。



- b 若之前曾经通过无线方法将计算机连接到投影仪，请转到步骤 6。

5 按照屏幕上的说明启动 Web 管理页面，下载应用程序以开始网络投影。

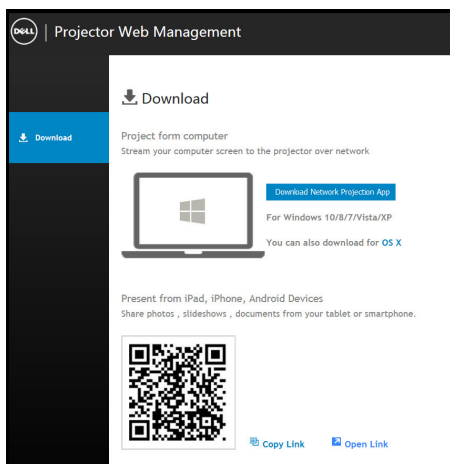

6 在计算机中打开 **Dell 网络投影**应用程序。

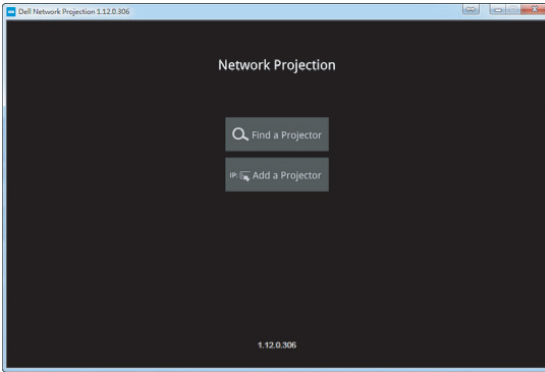

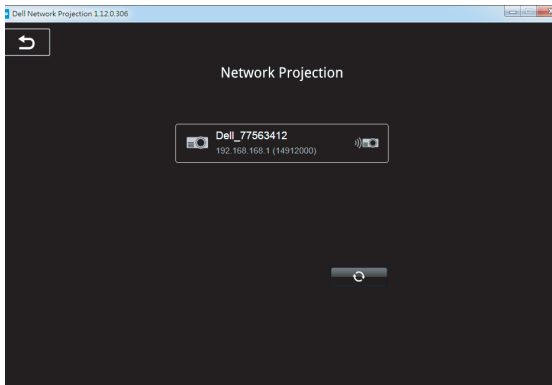

7 找到您连接的投影仪。

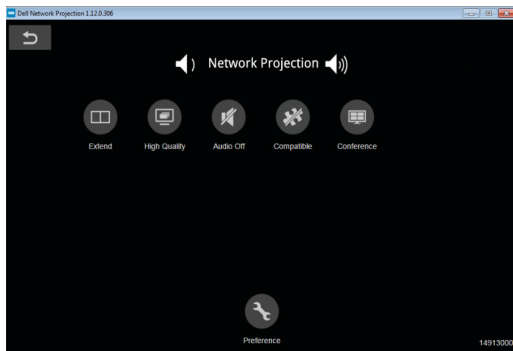

## 8 选择扩展以分享内容。



-  **注：**您的计算机应具备无线功能并且正确配置，以便检测另一个无线连接。关于如何配置无线连接，请参阅计算机的文档。
-  **注：**为了使用无线显示，此投影仪必须安装无线 dongle。您的投影仪不随机提供无线 dongle。您可以从 Dell 网站 [www.dell.com](http://www.dell.com) 购买。

## 使用无线 Dongle（选购）连接智能手机或平板电脑

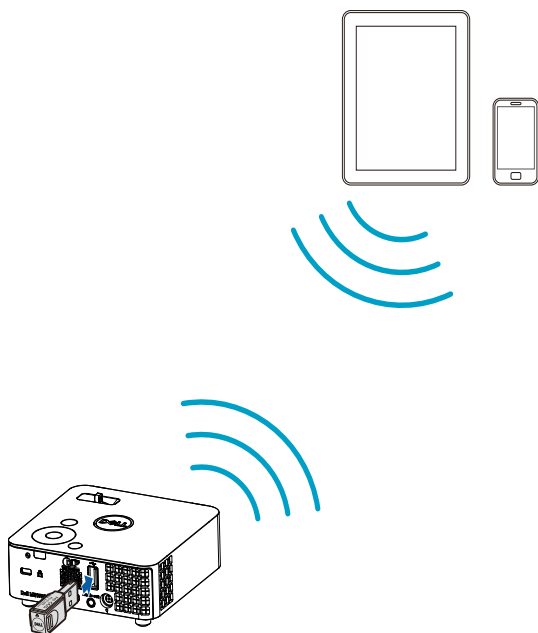

- 1 在您的android或iOS设备中安装应用程序**EZCast Pro**。在设备的无线菜单中，搜索投影仪的ID。根据提示输入PSK，开始与投影仪共用同一网络。
- 2 启动**EZCast Pro**应用程序，单击右上按钮选择所连接的设备。

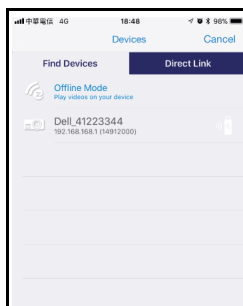
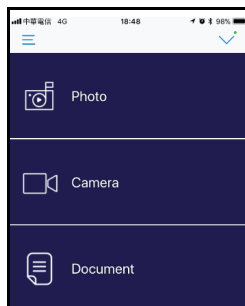



**注：**Dell M318WL 支持 **EZView** 功能。此应用程序能以无线方式从 Android 或 iOS 设备传输受支持的内容。有关的详细信息，请访问 Dell 支持网站 [dell.com/support](http://dell.com/support)。  
关于支持的文件格式，请参见第 24 页的“多媒体文件类型支持”部分。

## 连接多媒体

### 使用 USB 闪存盘

有关的详细说明，请参见第 30 页。

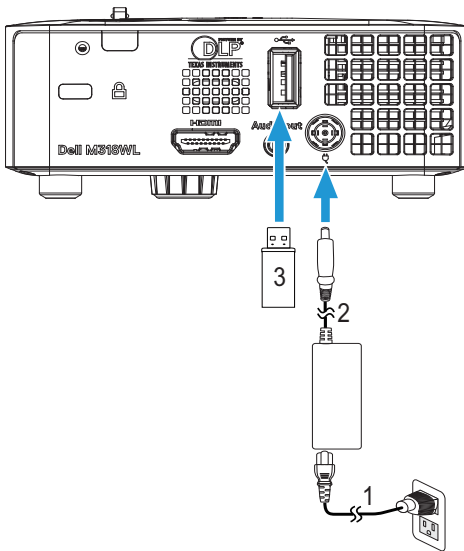

- |   |         |
|---|---------|
| 1 | 电源线     |
| 2 | 交流适配器   |
| 3 | USB 闪存盘 |



**注：**此投影仪不提供 USB 闪存盘。

## 使用免 PC 演示

### 多媒体文件类型支持

#### 照片格式

| 图像类型<br>(扩展名) | 子类型  | 编码类型   | 最大像素      | 最大尺寸 |
|---------------|------|--------|-----------|------|
| Jpeg / Jpg    | 基线   | YUV420 | 无限制       | 2GB  |
|               |      | YUV422 |           |      |
|               |      | YUV440 |           |      |
|               |      | YUV444 |           |      |
|               | 逐行扫描 | YUV420 | 64x 面板分辨率 | 2GB  |
|               |      | YUV422 |           |      |
|               |      | YUV440 |           |      |
|               |      | YUV444 |           |      |
| BMP           |      |        | 64x 面板分辨率 |      |

#### 视频格式

| 文件格式                 | 视频格式  | 最大分辨率 | 最大比特率 (bps) | 音频格式                          |
|----------------------|-------|-------|-------------|-------------------------------|
| MOV、MP4、AVI、MKV、DIVX | H264  | 1080P | 20Mbps      | AC3、DTS、MP1、MP2、MP3、PCM、ADPCM |
| MOV、MP4              | MPEG4 | 1080P | 20Mbps      | AMR、PCM、ADPCM                 |
| WMV                  | WMV3  | 1080P | 20Mbps      | WMA2、WMA3                     |

#### 音乐格式

| 音乐类型 (扩展名) | 采样率 (KHz) | 比特率 (Kbps) |
|------------|-----------|------------|
| MP1        | 8-48      | 8-320      |
| MP2        | 8-48      | 8-320      |
| MP3        | 8-48      | 8-320      |
| WMA        | 22-48     | 5-320      |



## 设置为通过内部存储器进行展示

按照下列步骤在投影仪上播放照片、视频或音乐文件：

- 1 连接交流适配器电源线，然后使用 USB-A 转 USB-A 线连接计算机和投影仪。按电源按钮开启投影仪电源。

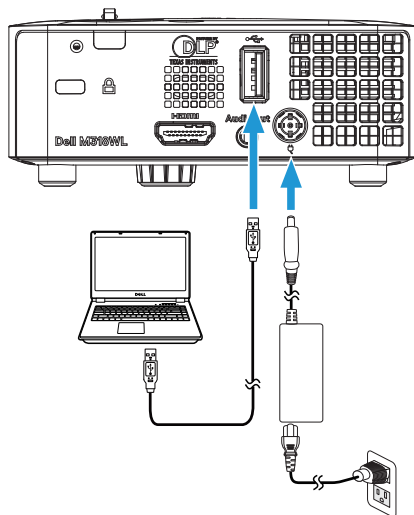

- 2 进入输入选择菜单，选择内部存储器选项，然后按✓按钮。

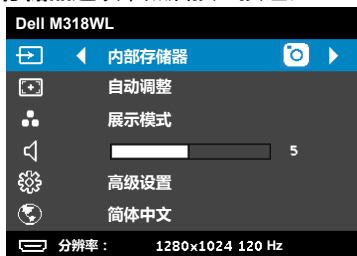
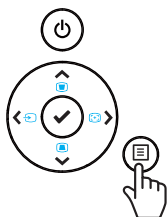

显示下面的**内部存储器**屏幕：

- 3 选择**存储模式**，进入作为**可移动磁盘**的内部存储器。

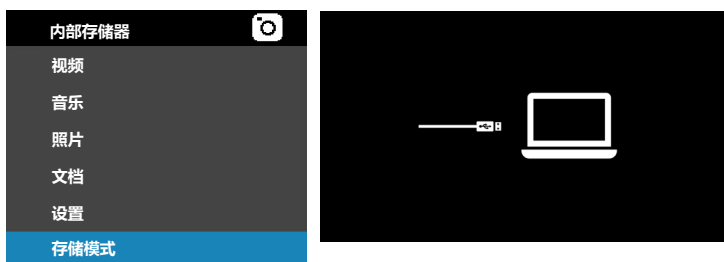

- 4 为了将文件复制到投影仪的内部存储器中，请先打开一个文件浏览器窗口。转到**计算机**，找到**可移动磁盘**。这是指投影仪的内部存储器。您可以将文件复制到内部存储器中。这样，以后就可以直接从投影仪投影文件，而无需使用计算机。关于支持的文件类型，请参见第 24 页。

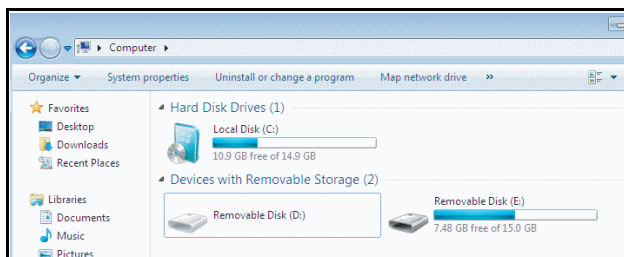

如要投影内部存储器中的文件，请选择**视频**、**音乐**、**照片**或**文档**之一，然后按**✓**按钮开始播放。或选择**设置**选项，更改多媒体设置。

显示下面的视频源画面：



视频播放画面：

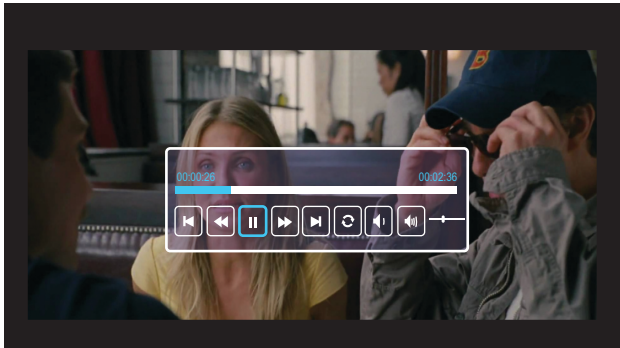

按遥控器或键盘上的✓按钮进入视频播放控制。之后，可以使用画面上的下列按钮控制视频播放。

|     |    |         |    |     |    |        |  |  |
|-----|----|---------|----|-----|----|--------|--|--|
|     |    |         |    |     |    |        |  |  |
| 上一个 | 快退 | 播放 / 暂停 | 快进 | 下一个 | 重复 | 音量 -/+ |  |  |

显示下面的音频源画面：



音频播放画面：

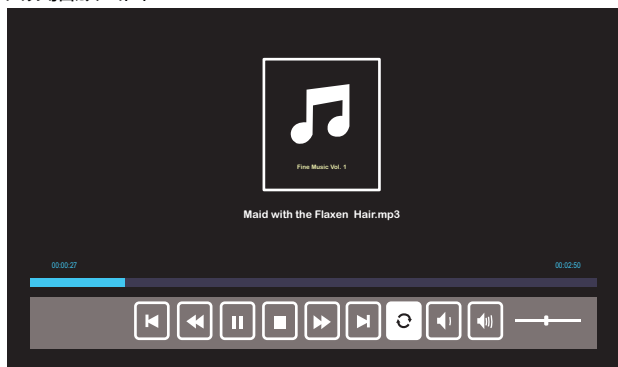

按遥控器或键盘上的✓按钮进入音频播放控制。之后，可以使用画面上的下列按钮控制音频播放。



显示下面的照片源画面：

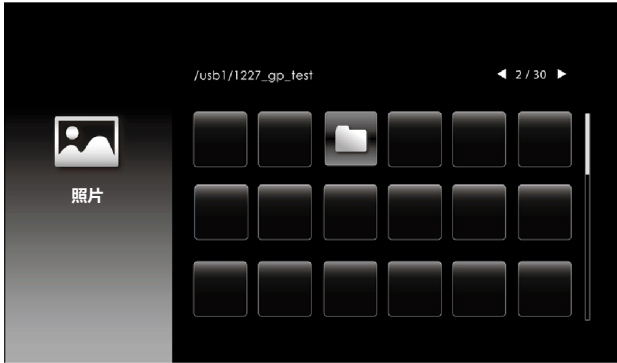

幻灯片画面：

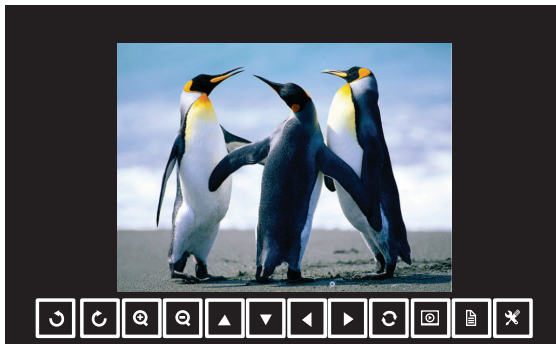

按遥控器或键盘上的✓按钮进入照片查看器控制。之后，可以使用画面上的下列按钮控制照片查看器。

|        |         |  |                               |  |  |  |      |  |
|--------|---------|--|-------------------------------|--|--|--|------|--|
|        |         |  |                               |  |  |  |      |  |
| 旋转 +/- | 放大 / 缩小 |  | 向上 / 向下 / 向左 / 向右<br>(在缩放模式下) |  |  |  | 恢复原值 |  |

|     |    |       |
|-----|----|-------|
|     |    |       |
| 幻灯片 | 信息 | 幻灯片设置 |

显示下面的设置画面：



 **注：**这用于通过 USB 来升级固件。

### 设置为使用外部 USB 存储器进行展示

 **注：**如要使用 USB 多媒体功能，必须将 USB 闪存盘插入投影仪。

按照下列步骤在投影仪上播放照片、视频或音乐文件：

- 1 连接交流适配器电源线，按电源按钮开启投影仪。

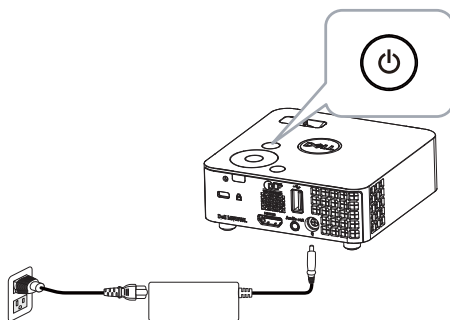

- 2 将 **USB 闪存盘** 插入投影仪。

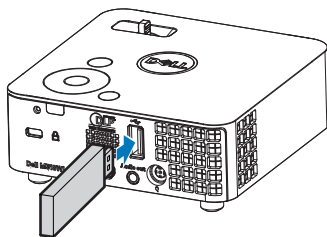

- 3 进入**输入选择**菜单，选择 **USB 查看器** 选项，然后按 **✓** 按钮。

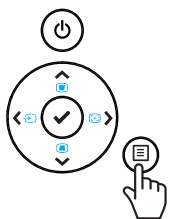

显示下面的 **USB 屏幕**：





- 4 选择多媒体文件：**视频**、**音乐**、**照片**或**文档**，然后按 **✓** 开始播放。或选择**设置**选项，更改多媒体设置。

显示下面的视频源画面：

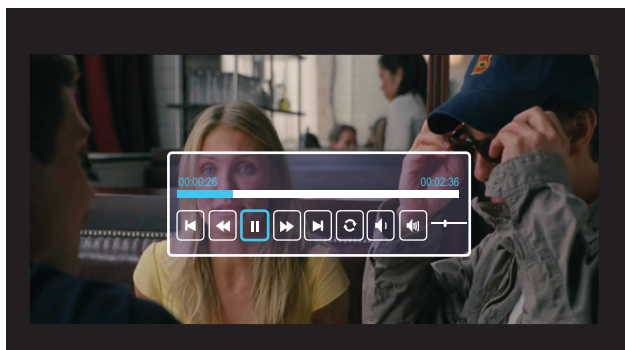

视频播放画面：



按遥控器或键盘上的  按钮进入视频播放控制。之后，可以使用画面上的下列按钮控制视频播放。





显示下面的音频源画面：



音频播放画面：

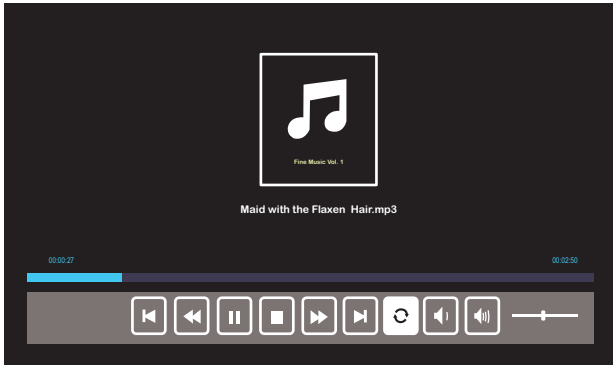

按遥控器或键盘上的✓按钮进入音频播放控制。之后，可以使用画面上的下列按钮控制音频播放。

|     |    |         |         |    |    |     |    |        |        |
|-----|----|---------|---------|----|----|-----|----|--------|--------|
|     |    |         |         |    |    |     |    |        |        |
| 上一个 | 快退 | 播放 / 暂停 | 播放 / 暂停 | 停止 | 快进 | 下一个 | 重复 | 音量 -/+ | 音量 -/+ |

显示下面的照片源画面：

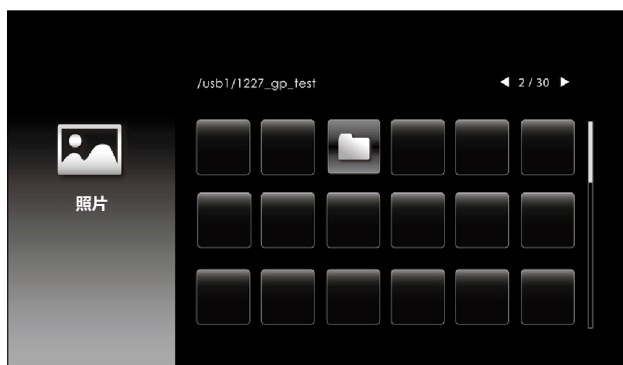

幻灯片画面：

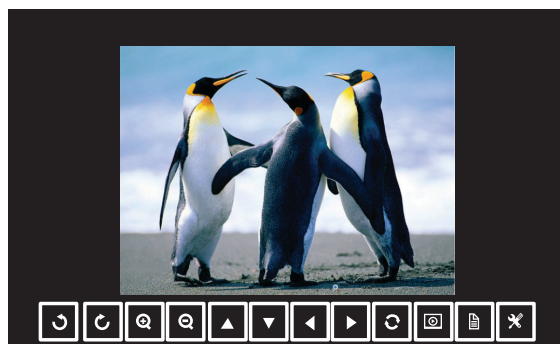

按遥控器或键盘上的✓按钮进入照片查看器控制。之后，可以使用画面上的下列按钮控制照片查看器。

|   |   |   |   |   |   |   |   |   |
|---|---|---|---|---|---|---|---|---|
|  |  |  |  |  |  |  |  |  |
| 旋转 -/+  |   | 放大 / 缩小   |   | 向上 / 向下 / 向左 / 向右<br>(在缩放模式下)   |   |   |   | 恢复原值  |

|   |   |   |
|---|---|---|
|  |  |  |
| 幻灯片   | 信息  | 幻灯片设置   |

显示下面的**设置画面**：





 **注：**这用于通过 USB 来升级固件。

## 设置为使用 USB 显示进行展示

按照下列步骤通过 USB 线使用 Dell 网络投影应用程序。

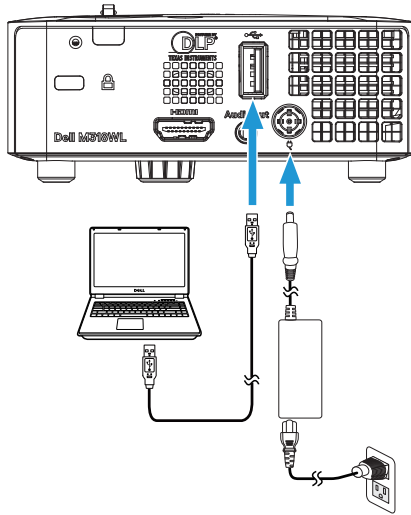
- 1 连接交流适配器电源线，然后使用 USB-A 转 USB-A 线连接计算机和投影仪。按电源按钮开启投影仪电源。



- 2 按  按钮。进入输入选择菜单，选择**内部存储器**选项，然后按  按钮。

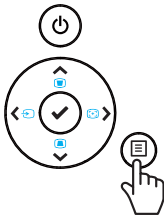

- 3 选择**存储模式**，进入作为**可移动磁盘**的内部存储器。

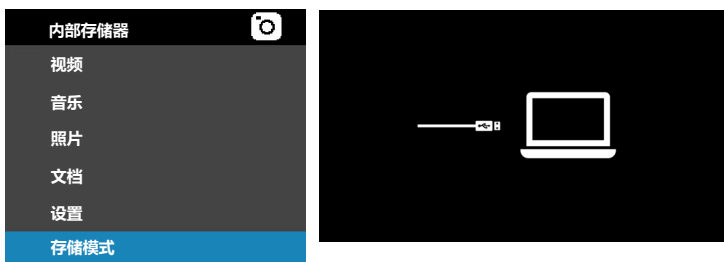

- 4 为了从内部存储器使用 **Dell Network Projection Lite** 应用程序，需要先在计算机上打开一个文件浏览器窗口。转到**计算机**，找到 **Dell Network Pro**。

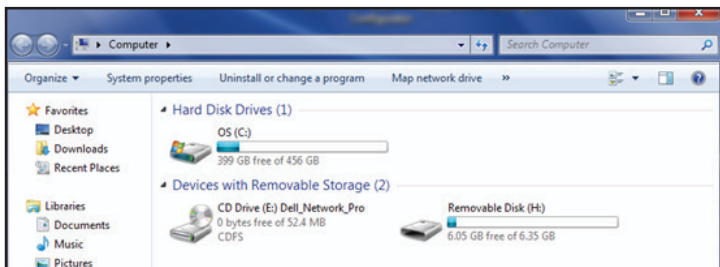

- 5 打开 **Dell Network Pro**，将 **Dell Network Projection Lite** 应用程序复制到计算机。
- 6 在投影仪上，按 **Home** 按钮。进入输入选择菜单，选择 **USB 显示** 选项，然后按 **Checkmark** 按钮。



出现如下所示的“USB 显示”画面：

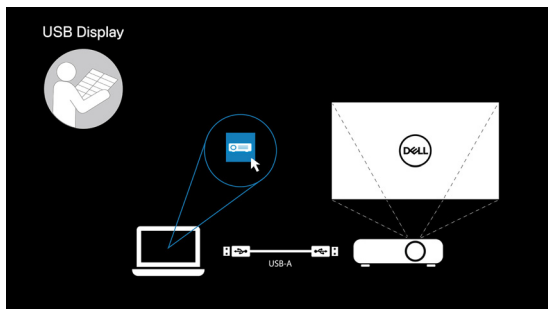

7 在计算机上运行 Dell Network Projection Lite 应用程序。

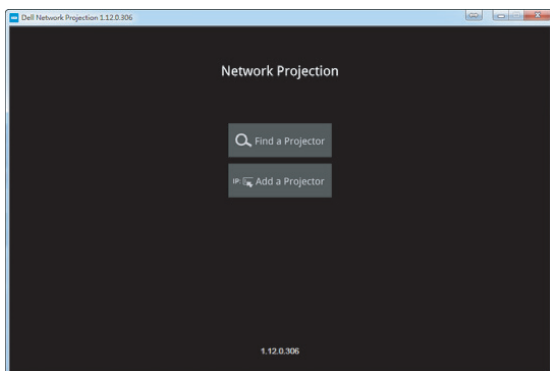

## 8 找到您连接的投影仪。

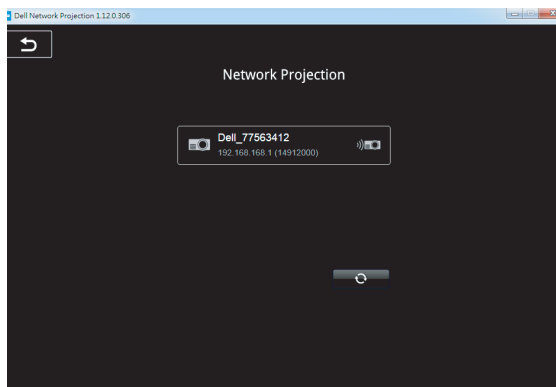

## 9 选择**扩展**以分享内容。

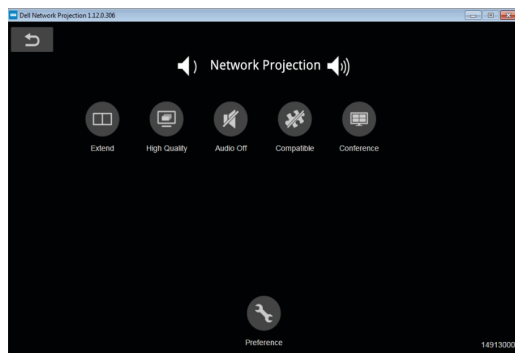

## 使用 Dell Power Companion 供电

### 认识部件和控制

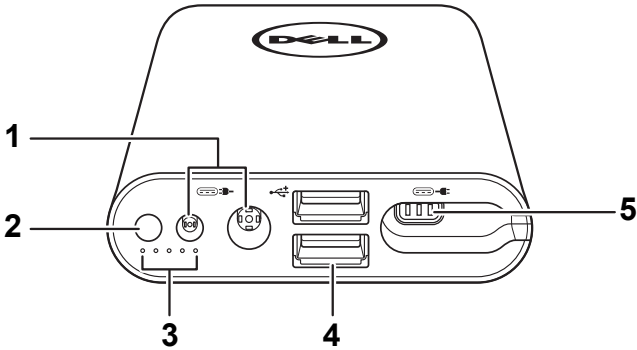

---

1 电源输入端口（从便携电脑适配器）

---

2 电源按钮 / 电池状态按钮

---

3 电池状态指示灯 (5)

---

4 USB 输出端口 (2)

---

5 电源输出端口（至便携电脑）

---



**注：**仅特定 / 兼容的移动电源支持为投影仪供电。



## 开启投影仪电源

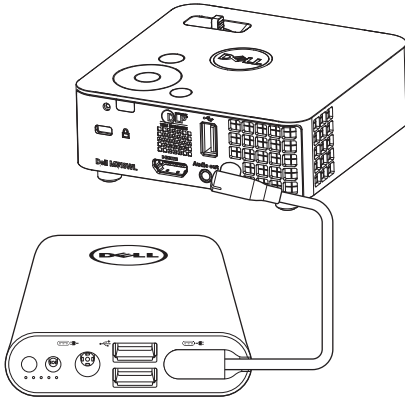

- 1 将电源输出线的一端连接到 power companion 的电源输出端口。
- 2 将电源输出线的另一端连接到投影仪的直流输入接口。
- 3 按电源按钮开始为投影仪供电。

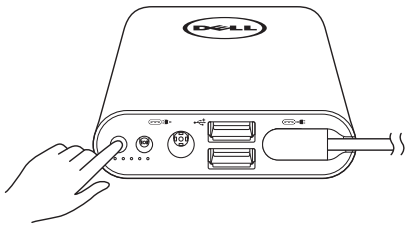

**注：**当 power companion 电池电量低时，电池状态指示灯橙色闪烁。

# 4

## 故障排除

### 故障排除提示



如果投影仪出现故障，请参阅以下故障排除提示。如果问题仍然存在，请与 Dell 联系（参阅第 52 页的与 Dell 联系）。

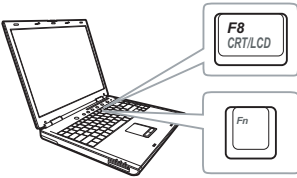

#### 问题

屏幕无图像



#### 解决办法

- 确保投影仪已开机。
- 确保已在“输入选择”菜单中选择正确的输入源。
- 确保外部图形端口已启用。如果您使用的是 Dell 笔记本电脑，请按   (Fn+F8)。对于其它计算机，请参阅有关文档。如果图像显示不正确，请升级您计算机的视频驱动程序。如果是 Dell 计算机，请访问 [dell.com/support](http://dell.com/support)。
- 确保所有线缆都已稳固地连接。参阅第 23 页的“连接多媒体”。
- 确保接口的插针没有弯曲或折断。
- 使用高级设置的**投影仪设置**菜单中的**测试图案**。请确保测试图案的颜色正确无误。

| 问题 (续)           | 解决办法 (续)   |
|------------------|--|
| 图像残缺、滚动或显示不正确    | <ol style="list-style-type: none"> <li>1 按遥控器或控制面板上的<b>自动调整</b>按钮。</li> <li>2 如果使用的是 Dell 便携式计算机, 请将计算机的分辨率设置成 WXGA (1280 x 800) :               <ol style="list-style-type: none"> <li>a 右键单击 Microsoft® Windows® 桌面上的未用部分, 然后单击<b>屏幕分辨率</b>。</li> <li>b 确定外部显示器端口的设置是 1280 x 800 像素。</li> <li>c 按   (Fn+F8)。</li> </ol> </li> </ol> <p>如果在更改分辨率的过程中遇到困难, 或者显示器画面静止, 请重新启动所有设备和投影仪。</p> <p>如果使用的不是 Dell 便携式计算机, 请参阅有关文档。如果图像显示不正确, 请升级您计算机的视频驱动程序。如果是 Dell 计算机, 请访问 <a href="http://dell.com/support">dell.com/support</a>。</p> |
| 图像颜色不正确          | 使用 <b>高级设置</b> 的 <b>投影仪设置</b> 菜单中的 <b>测试图案</b> 。请确保测试图案的颜色正确无误。  |
| 图像焦点没对准          | <ol style="list-style-type: none"> <li>1 调整投影仪镜头上的调焦环。</li> <li>2 确认投影屏幕与投影仪之间的距离介于要求的距离之间 ( 3.18 英尺 [0.97 米] 到 8.48 英尺 [2.58 米] )</li> </ol>  |
| 图像反转             | 从 OSD 中选择 <b>高级设置</b> 的 <b>投影仪设置</b> , 然后调整投影仪模式。  |
| 错误 LED 闪烁橙色      | 投影机散热风扇停止运转, 投影机自动关机。  |
| 温度 LED 显示稳定橙色    | 投影仪过热。此时投影显示将自动关闭。待投影仪冷却后再打开显示器电源。如果问题仍然存在, 请与 Dell 联系。  |
| 温度 LED 闪烁橙色      | 如果投影仪风扇发生故障, 投影仪将自动关闭。按住 <b>电源</b> 按钮 10 秒清除投影仪模式。等待约 5 分钟, 然后重新打开电源。如果问题仍然存在, 请与 Dell 联系。   |
| 屏幕上不显示 OSD       | 按住面板上的菜单按钮 15 秒钟, 以使 OSD 解锁。   |
| 遥控器不好用或者工作范围相当有限 | 电池电量低。检查遥控器上的 LED 指示灯是否太暗。若是, 请更换一个新的 CR2032 电池。   |

---

## 问题 (续)

“USB 显示”无法显示

## 解决办法 (续)

“通过 USB 显示”应自动运行。如要手动运行“USB 显示”，请进入“我的电脑”，然后运行“Dell Network Projection Lite.exe”。



**注：**您需要拥有管理员权限才能安装驱动程序。如需支持，请联系网络管理员。

视频文件不受支持。

Unsupported media, unable to decode video

Unsupported media, unable to decode audio

Unsupported media, file format not supported

Media format does not support seeking.

- 确保投影仪的多媒体播放器支持此视频文件。关于多媒体文件类型支持，请参见 24 页。
- 转换视频文件以符合下列参数：

视频设置：

- **代码：**H.264
- **比特率：**10Mbps（若程序存在限制，则将其设在允许的最大值）
- **帧速率：**30 fps（若程序存在限制，则将其设在允许的最大值）

音频设置：

- **代码：**AAC
  - **声道：**立体声
  - **采样率：**48 KHz
  - **比特率：**96 KBps
-

## 指导信号

| 投影仪状态       | 描述  | 控制按钮               |            | 指示灯              |  |
|-------------|---|--------------------|------------|------------------|--|
|             |   | 电源<br>(白色 /<br>橙色) | 温度<br>(橙色) | $\Delta$<br>(橙色) |  |
| 待机模式        | 投影仪处于待机模式。<br>已做好开机准备。  | 白色闪灯               | 不亮         | 不亮               |  |
| LED 点亮      | 投影仪处于正常模式，<br>已做好显示图像的准备。   | 白                  | 不亮         | 不亮               |  |
| 冷却模式        | 投影仪正在冷却以便关机。  | 白                  | 不亮         | 不亮               |  |
| 投影仪过热       | 通风口可能被阻塞了，<br>或者环境温度可能超过了<br>35 °C。投影仪将自动关<br>机。确保通风口没有被阻<br>塞并且环境温度在工作范<br>围内。如果问题仍然存在，<br>请与 Dell 联系。 | 不亮                 | 橙色         | 不亮               |  |
| 风扇故障        | 其中一个风扇发生了故障。<br>投影仪将自动关机。如果<br>问题仍然存在，请与 Dell<br>联系。  | 不亮                 | 橙色闪烁       | 不亮               |  |
| LED 故障      | LED 缺陷。   | 不亮                 | 不亮         | 橙色               |  |
| R-LED 驱动器过热 | 通风口可能受阻，或 R-<br>LED 驱动器过热。投影仪<br>将自动关机。待投影仪冷<br>却后再打开显示器电源。<br>如果问题仍然存在，请<br>与 Dell 联系。                 | 橙色                 | 橙色         | 不亮               |  |

# 5

## 维护

### 更换遥控器电池

1 逆时针转动电池盖，将其取下。

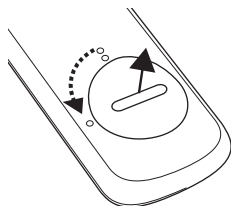

2 装入 CR2032 纽扣电池，使极性与电池架上的标记相对应。

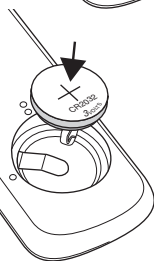

 **注：**第一次使用遥控器时，电池及其触点之间有一个塑料薄片。在使用之前取出薄片。

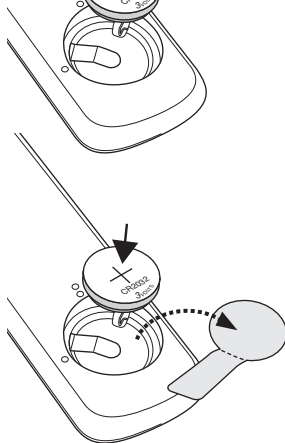

3 顺时针转动电池盖，将其锁定。

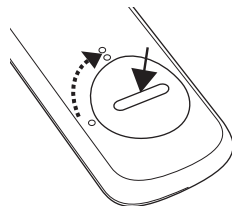

 **注：**此投影仪不配备遥控器。

# 6

## 规格

|        |  |
|--------|--|
| 数字光处理  | 0.45" WXGA S450 DMD, DarkChip3™  |
| 亮度     | 500 ANSI 流明 (最大)   |
| 对比度    | 典型 10000:1 (全开 / 全关)   |
| 一致性    | 典型 85% (日本标准 - JBMA)   |
| 像素数    | 1280 x 800 (WXGA)  |
| 纵横比    | 16:10  |
| 内置闪存   | 7 GB 内存 (最大)   |
| 显示颜色   | 10.7 亿种颜色  |
| 投影镜头   | F 光圈 : F/ 2.0<br>f=14.95 mm<br>定焦镜头<br>投射比 =1.5 广角和长焦<br>偏移比 : 100%  |
| 投影屏幕尺寸 | 30~80 英寸 (对角线)   |
| 投影距离   | 3.18~8.48 英尺 (97~258 cm)   |
| 视频兼容性  | 复合视频 : NTSC (M、3.58、4.43)、PAL (B、D、G、H、I、M、N、4.43)、SECAM (B、D、G、K、K1、L、4.25、4.4)<br>分量视频输入 (经由 VGA) : 1080i (50/60 Hz)、720p (50/60 Hz)、576i/p、480i/p<br>HDMI 输入 : 1080p、720p、576i/p、480i/p |
| 电源     | 通用 100-240 V 50-60 Hz 65 W 交流适配器   |
| 功耗     | 正常模式 : 52 W ± 10% @ 110 Vac<br>ECO 模式 : 42 W ± 10% @ 110 Vac<br>节能模式 : <0.5W (风扇速度最低)<br>待机模式 : < 0.5 W  |
| 音频     | 1 个扬声器 x 1W RMS  |

|                |   |
|----------------|---|
| 噪声级别           | 正常模式：36 dB(A) (典型)<br>ECO 模式：32 dB(A) (典型)    |
| 重量             | 0.8 磅 ± 0.05 磅 (0.36 kg ± 0.02 kg)            |
| 尺寸 (W x H x D) | 4.14 x 1.43 x 4.09 英寸 (105.3 x 36.5 x 104 mm) |

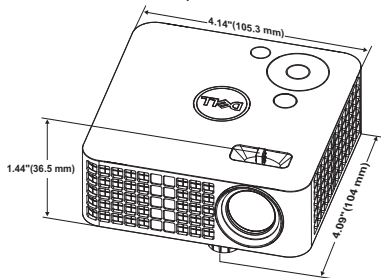

|    |  |
|----|--|
| 环境 | 运行温度：5 °C 到 35 °C (41 °F 到 95 °F)<br>湿度：最大 80%<br>存储温度：0 °C 到 60 °C (32 °F 到 140 °F)<br>湿度：最大 90%<br>运输温度：-20 °C 到 60 °C (-4 °F 到 140 °F)<br>湿度：最大 90% |
|----|--|

|            |  |
|------------|--|
| 输入 / 输出连接器 | 电源：一个直流电源插孔<br>HDMI 输入：一个 HDMI 连接器，用于支持 HDMI 1.3。与 HDCP 兼容。<br>音频输出：一个 3.5 mm 立体声 mini 耳机插孔。 |
|------------|--|

|            |  |
|------------|--|
| 输入 / 输出连接器 | USB (A 型) 端口：一个 USB 接口，支持 USB 显示、多媒体播放 (视频 / 音乐 / 照片 / Office Viewer)、USB 存储访问 (USB 闪存驱动器 / 内部存储器)，支持投影仪、媒体和图像处理器固件升级，还支持选购的无线 dongle。<br>USB 拇指存储器最大可支持 32 G。 |
|------------|--|



|                  |   |
|------------------|---|
| 无线 Dongle ( 选购 ) | 无线标准 : IEEE 802.11b/g/n<br>无线 : 一个 USB ( A 型 ) 接口 , 支持无线 dongle ( USB 接口 , 选购 ) 和 EZCast Pro。<br>操作系统环境 : Windows 8/7/Vista/XP/2000 ,<br>MAC OS X<br>支持 EZCast Pro。 |
| 光源               | Mercury-free LED ( 在正常模式下最多 30000 小时 )  |



**注 :** 任何投影仪的 LED 使用寿命额定值都只是亮度降低的测量值 , 并非 LED 出现故障而停止光输出的时间。LED 使用寿命的定义为 : 对于超过 LED 抽样群体 50% 的灯泡 , 使指定 LED 的亮度降低额定流明值 50% 而花费的时间。无论在任何情况下 , 不保证能达到 LED 使用寿命额定值。投影仪 LED 的实际工作寿命因工作条件和使用方式的不同而存在差异。在不良条件 ( 包括多尘环境、高温环境、每天使用多个小时和突然断电 ) 下使用投影仪可能导致 LED 工作寿命缩短或者 LED 发生故障。

## 兼容模式（数字）

| 分辨率             | 刷新率 (Hz) | 水平同步频率 (KHz) | 像素时钟 (MHz) |
|-----------------|----------|--------------|------------|
| 640 x 350       | 70.087   | 31.469       | 25.175     |
| 640 x 480       | 59.940   | 31.469       | 25.175     |
| 720 x 480 p60   | 59.940   | 31.469       | 27.000     |
| 720 x 576 p50   | 50.000   | 31.250       | 27.000     |
| 720 x 400       | 70.087   | 31.469       | 28.322     |
| 640 x 480       | 75.000   | 37.500       | 31.500     |
| 640 x 480       | 85.008   | 43.269       | 36.000     |
| 800 x 600       | 60.317   | 37.879       | 40.000     |
| 800 x 600       | 75.000   | 46.875       | 49.500     |
| 800 x 600       | 85.061   | 53.674       | 56.250     |
| 1024 x 768      | 60.004   | 48.363       | 65.000     |
| 1280 x 720 p50  | 50.000   | 37.500       | 74.250     |
| 1280 x 720 p60  | 60.000   | 45.000       | 74.250     |
| 1920 x 1080 i50 | 50.000   | 28.125       | 74.250     |
| 1920 x 1080 i60 | 60.000   | 33.750       | 74.250     |
| 1280 x 720      | 59.855   | 44.772       | 74.500     |
| 1024 x 768      | 75.029   | 60.023       | 78.750     |
| 1280 x 800      | 59.810   | 49.702       | 83.500     |
| 1366 x 768      | 59.790   | 47.712       | 85.500     |
| 1360 x 768      | 60.015   | 47.712       | 85.500     |
| 1024 x 768      | 84.997   | 68.677       | 94.500     |
| 1440 x 900      | 59.887   | 55.935       | 106.500    |
| 1280 x 1024     | 60.020   | 63.981       | 108.000    |
| 1400 x 1050     | 59.978   | 65.317       | 121.750    |
| 1280 x 800      | 84.880   | 71.554       | 122.500    |
| 1280 x 1024     | 75.025   | 79.976       | 135.000    |
| 1440 x 900      | 74.984   | 70.635       | 136.750    |
| 1680 x 1050     | 59.954   | 65.290       | 146.250    |
| 1280 x 960      | 85.002   | 85.938       | 148.500    |
| 1920 x 1080     | 60.000   | 67.500       | 148.500    |

# 7

## 更多信息

---

有关使用投影仪的更多信息，请参阅 [www.dell.com/support/manuals](http://www.dell.com/support/manuals) 上的 **Dell 投影仪用户指南**。

# 8

## 与 Dell 联系

---

在美国的客户，请拨打电话 800-WWW-DELL (800-999-3355)。



**注：**若您没有可用的 Internet 连接，可以在购物发票、装箱单、帐单或 Dell 产品宣传页上找到联系信息。

Dell 提供多种在线和电话支持和服务。具体情况依国家（地区）和产品不同而异，一些服务在您所在区域可能不提供。联系 Dell 销售、技术支持或客户服务：

- 1 访问 [www.dell.com/contactDell](http://www.dell.com/contactDell)。
- 2 从显示的列表中选择您所在的国家 / 地区。
- 3 选择联系方式。
- 4 根据您的需要，选择相应的服务或支持链接。

# 索引

## D

Dell

联系 51, 52

电话号码 52

## G

故障排除

与 Dell 联系 42

规格

一致性 47

亮度 47

像素数 47

内置闪存 47

功耗 47

噪声级别 48

对比度 47

尺寸 48

投影屏幕尺寸 47

投影距离 47

投影镜头 47

数字光处理 47

显示颜色 47

环境 48

电源 47

纵横比 47

视频兼容性 47

输入 / 输出连接器 48

重量 48

音频 47

## L

连接投影仪

交流适配器 24

电源线 24

连接端口

HDMI 接口 6

直流输入接口 6

## P

屏显菜单 16

## T

调整投影仪变焦和对焦 12

调整投影图像 11

调整投影仪高度 11

降低投影仪

前部仰角校正齿轮 11

## Y

与 Dell 联系 4, 43

遥控器 16

## Z

主机 5

控制面板 5

调焦环 5

镜头 5

高度调整用升降支架按钮 5

支持

与 Dell 联系 51, 52