

# Dell UltraSharp U2417HA Bedienungsanleitung

Modellnr.: U2417HA  
Richtlinienmodell: U2417Ht





**HINWEIS:** Ein Hinweis zeigt wichtige Informationen an, die Ihnen helfen können, ein besseres Verständnis von Ihrem Computer zu erlangen.



**ACHTUNG:** Achtung zeigt mögliche Hardwareschäden und Datenverluste an, falls Anweisungen nicht befolgt werden.



**WARNUNG:** Eine Warnung zeigt eine mögliche Gefahr von Sachschäden und (lebensgefährlichen) Personenschäden an.

**Copyright © 2016 Dell Inc.** Alle Rechte vorbehalten. Dieses Produkt ist durch US-amerikanische und internationale Urheberrechtsgesetze sowie Gesetze zum Schutz des geistigen Eigentums geschützt.

Dell™ und das Dell-Logo sind Marken der Dell Inc. in den Vereinigten Staaten und/oder anderen Hoheitsbereichen. Alle anderen hier aufgeführten Kennzeichnungen und Namen könnten Marken ihrer entsprechenden Firmen sein.

# Inhalt:

<b>Über Ihren Monitor</b> .....	<b>5</b>
Lieferumfang .....	5
Produktmerkmale .....	6
Teile und Bedienelemente .....	7
Technische Daten des Monitors .....	10
Plug-and-Play .....	21
Qualität des LCD-Monitors und Pixelrichtlinie .....	21
<b>Ihren Monitor einrichten</b> .....	<b>22</b>
Arm installieren .....	22
Kabel organisieren .....	29
Neigen, drehen schwenken, vertikal und horizontal bewegen .....	30
Anzeigerotation-Einstellungen Ihres Systems anpassen .....	32
Ihren Monitor anschließen .....	33
Monitorarm entfernen .....	36
Wandmontage (optional) .....	37
<b>Monitor bedienen</b> .....	<b>38</b>
Einschalten des Monitors .....	38
Bedienelemente an der Frontblende verwenden .....	38
Bildschirmmenü (OSD) verwenden .....	41
<b>Problemlösung</b> .....	<b>53</b>
Selbsttest .....	53





Integrierte Diagnose . . . . .	54
Allgemeine Probleme . . . . .	55
Produktspezifisch . . . . .	57
Spezifische Probleme von Mobile High-Definition Link (MHL) . . . .	58
<b>Anhang . . . . .</b>	<b>59</b>
Sicherheitshinweise . . . . .	59
FCC-Hinweis (nur USA) und Informationen zu anderen	
Richtlinien . . . . .	59
Dell kontaktieren. . . . .	59
Einstellen des Monitors . . . . .	60
Leitfaden für die Wartung . . . . .	62





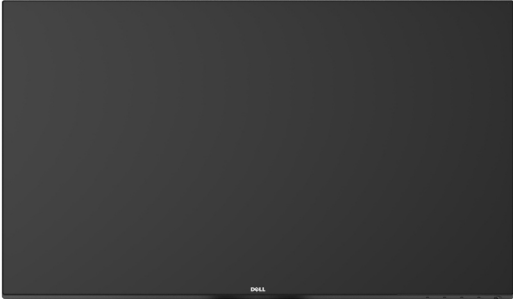

# Über Ihren Monitor

## Lieferumfang

Ihr Monitor wird mit den nachstehend aufgelisteten Komponenten ausgeliefert. Stellen Sie sicher, dass Sie alle Komponenten erhalten haben; [kontaktieren Sie Dell](#), falls etwas fehlen sollte.

 **HINWEIS:** Bei einigen Artikeln könnte es sich um Optionen handeln, die Ihrem Monitor eventuell nicht mitgeliefert werden. Einige Merkmale oder Medien sind in bestimmten Ländern möglicherweise nicht verfügbar.

	Monitor
	Armerhöhung
	Armbasis
	Inbusschlüssel

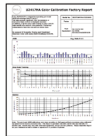
	<p>Netzwerk-Kabel (variiert je nach Land)</p>
	<p>USB 3.0-Upstream-Kabel (zur Nutzung der USB-Ports am Monitor)</p>
	<p>DP-Kabel (DP-zu-mDP)</p>
   	<ul style="list-style-type: none"> <li>• Datenträger mit Treibern und Dokumentation</li> <li>• Schnelleinrichtungsanleitung</li> <li>• Sicherheitsbezogene und behördliche Informationen</li> <li>• Werkseitiger Kalibrierbericht</li> </ul>

## Produktmerkmale

Der **Dell-Bildschirm UltraSharp U2417HA** verfügt über aktive Matrix, Dünnschichttransistor (TFT), Flüssigkristallanzeige (LCD) und LED-Hintergrundbeleuchtung. Zu den Merkmalen des Monitors zählen:

- 60,47 cm (23,8 Zoll) sichtbarer Anzeigebereich (diagonal gemessen). Auflösung von 1920 x 1080 plus Vollbildunterstützung bei niedrigeren Auflösungen.
- Breite Betrachtungswinkel mit 99 % sRGB-Farbe
- Neigen, drehen, schwenken, vertikal und horizontal bewegen
- Abnehmbarer Ständer und 100 mm VESA- (Video Electronics Standards Association) Montagelöcher für flexible Montagelösungen.
- Eine äußerst flache Einfassung hinterlässt nur eine minimale Lücke bei Verwendung mehrerer Monitore, sodass ein elegantes Betrachtungserlebnis mühelos eingerichtet werden kann.
- Die umfassende digitale Anschlussfähigkeit mit DP, mDP, HDMI/MHL, USB 3.0 macht Ihren Monitor zukunftssicher.
- Plug-and-Play-Fähigkeit, sofern von Ihrem System unterstützt.
- OSD- (On Screen Display) Einstellungen für problemlose Setup- und Bildschirmoptimierung.
- Datenträger mit Software und Dokumentation, der eine Informationsdatei (INF), eine Image Color Matching-Datei (ICM), die Dell Display Manager-Softwareapplikation sowie die Produktdokumentation enthält. Inklusive Dell Display Manager (auf der beim Monitor mitgelieferten CD).
- Schlitz für Sicherheitsschloss.
- Asset-Management-Fähigkeit.
- Energy Star-konform.

- EPEAT Gold-konform.
- RoHS-konform.
- BFR/PVC-freier Monitor (mit Ausnahme der Kabel).
- Arsenfreies Glas und kein Einsatz von Quecksilber nur für den Bildschirm.
- Ein Energiemessgerät zeigt den Energieverbrauch des Monitors in Echtzeit an.
- Standby-Leistung von 0,5 W im Ruhemodus.
- TCO-zertifizierte Anzeigergeräte.

## Teile und Bedienelemente

### Vorderseite

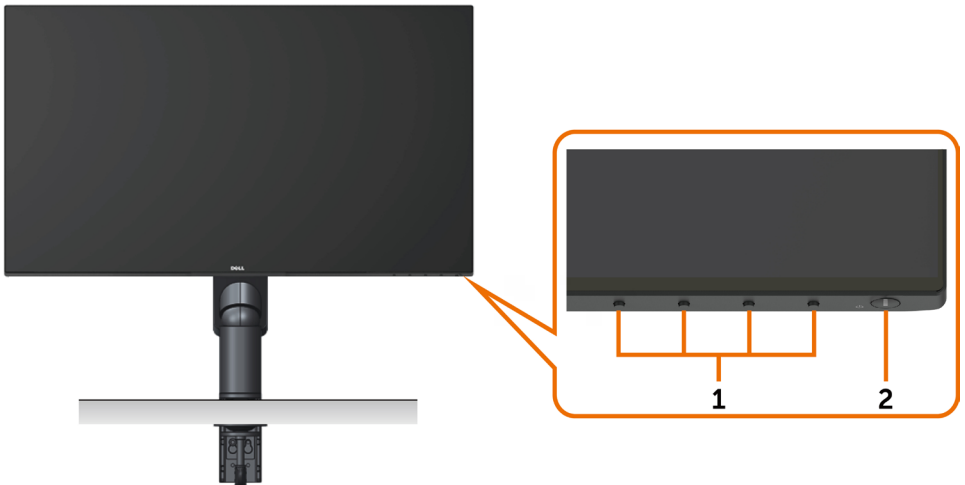

Nummer	Beschreibung
1	Funktionstasten (weitere Einzelheiten finden Sie unter <a href="#">Monitor bedienen</a> )
2	Ein-/Austaste (mit LED-Anzeige)

## Rückseite

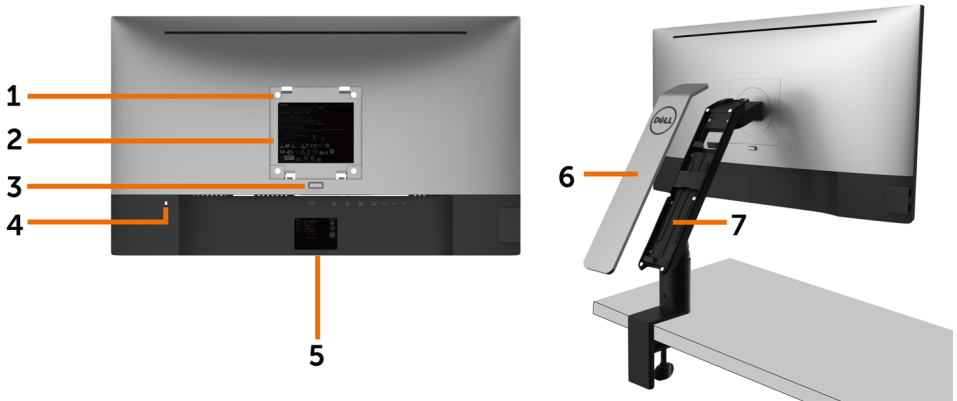

Nummer	Beschreibung	Verwendung
1	100 mm x 100 mm VESA-Montagelöcher (unter VESA-Abdeckung)	Wandmontage des Monitors mit VESA-kompatiblen Wandmontageset (100 mm x 100 mm).
2	Richtlinienetikett	Listet die amtlichen Zulassungen auf.
3	Armfreigabetaste	Zum Lösen des Arms vom Monitor.
4	Schlitz für Sicherheitsschloss	Sichert den Monitor mit einem Sicherheitskabelschloss (wird separat verkauft).
5	Barcode, Seriennummer und Service-Kennungsetikett	Beachten Sie dieses Etikett, wenn Sie den technischen Kundendienst von Dell kontaktieren müssen. <b>HINWEIS:</b> Alles, außer APJ, besitzt einen Service-Tag.
6	Armabdeckung	Entfernen Sie die Abdeckung zum Zugreifen auf das Kabelmanagementfach.
7	Kabelmanagementfach	Dient dem Organisieren von Kabel, indem Sie sie durch das Fach führen. <a href="#">Siehe Ihre Kabel organisieren.</a>

## Ansicht von der Seite

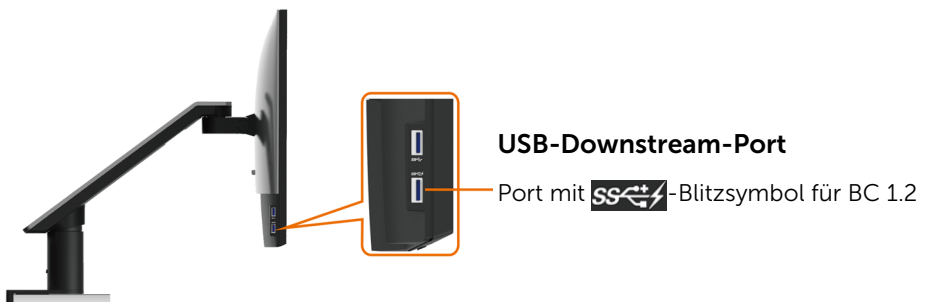



### USB-Downstream-Port

Port mit -Blitzsymbol für BC 1.2

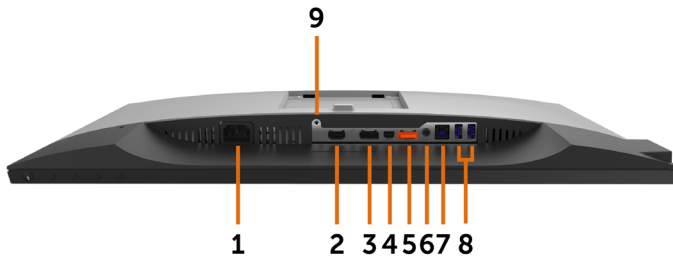

## Unterseite



Nummer	Beschreibung	Verwendung
1	AC-Netzanschluss	Für den Anschluss der Monitornetzleitung.
2	HDMI/MHL Anschluss	Schließen Sie Ihren Computer an das HDMI-Kabel oder MHL-Geräte an das (optionale) MHL-Kabel an.
3	DP-Anschluss (Eingang)	Zum Anschluss des Computer-DP-Kabels.
4	mDP-Anschluss (Eingang)	Verbinden Sie Ihren Computer mit dem mDP-zu-DP-Kabel.
5	DP-Anschluss (Ausgang) 	DP-Ausgang für MST- (Multi-Stream Transport) fähige Monitore. Ein DP 1.1-Monitore kann nur als letzter Monitor in der MST-Kette verbunden werden. Beachten Sie zum Aktivieren von MST die Anweisungen im Abschnitt „ <a href="#">Monitor für DP MST-Funktion verbinden</a> “. <b>HINWEIS:</b> Entfernen Sie bei Verwendung des DP-Ausgangs den Gummistöpsel.
6	Audioanschluss, Line-out	Schließen Sie Lautsprecher zur Wiedergabe des von HDMI- oder DP-Audiokanälen eingehenden Tons an. Unterstützt nur 2-Kanal-Ton. <b>HINWEIS:</b> Der Audioanschluss (Line-out) unterstützt keine Kopfhörer. <b>⚠️ WARNUNG: Ein übermäßiger Schalldruck vom Ohr- oder Kopfhörer kann zu Gehörschäden oder zum Hörverlust führen.</b>
7	USB-Upstream-Port	Verbinden Sie das mit Ihrem Monitor gelieferte USB-Kabel mit dem Computer. Sobald dieses Kabel angeschlossen ist, können Sie die USB-Downstream-Anschlüsse am Monitor nutzen.
8	USB-Downstream-Ports(2)	Zum Anschließen der USB-Geräte. Sie können diese Anschlüsse erst nutzen, nachdem Sie das USB-Kabel an Computer und USB-Upstream-Anschluss des Monitors angeschlossen haben.
9	Armsperre	Fixieren Sie den Arm mit einer Schraube (M3 x 6; Schraube nicht inklusive) am Monitor.

# Technische Daten des Monitors

## Technische Daten des Flachbildschirms

Bildschirmtyp	Aktivmatrix - TFT-LCD
Paneltyp	In-Plane-Switching(IPS)
Sichtbares Bild	
Diagonal	60,47 cm (23,80 Zoll)
aktiver Bereich	
Horizontal	527,04 mm (20,75 Zoll)
Vertikal	296,46 mm (11,67 Zoll)
Fläche	156246,28 mm <sup>2</sup> (242,18 Zoll <sup>2</sup> )
Pixelabstand	0,2745 mm x 0,2745 mm
Sichtwinkel	
Horizontal	178 Grad (typisch)
Vertikal	178 Grad (typisch)
Leuchtdichte	250 cd/m <sup>2</sup> (typisch)
Kontrastverhältnis	1000:1 (typisch)
Bildschirmbeschichtung	Blendschutzbehandlung des Frontpolarisators (3H)
Hintergrundbeleuchtung	LED
Ansprechzeit	8 ms (typisch), 6 ms (Tempomodus)
Farbtiefe	16,7 Millionen Farben
Farbskala	99% sRGB

## Auflösungsspezifikationen

Horizontaler Abtastbereich	30 kHz – 83 kHz (DP/HDMI) 27 kHz – 70 kHz (MHL)
Vertikaler Abtastbereich	50 Hz – 75 Hz (DP/HDMI) 24 Hz – 60 Hz (MHL)
Max. voreingestellte Auflösung	1920 x 1080 bei 60 Hz
Videoanzeigefunktionen (DP & HDMI & MHL-Wiedergabe)	480i, 480p, 576i, 576p, 720p, 1080i, 1080p

## Voreingestellte Anzeigemodi

Anzeigemodus	Horizontale Frequenz (kHz)	Vertikale Frequenz (Hz)	Pixeltakt (MHz)	Sync-Polarität (horizontal/vertikal)
720 x 400	31.5	70.0	28.3	-/+
VESA, 640 x 480	31.5	60.0	25.2	-/-
VESA, 640 x 480	37.5	75.0	31.5	-/-
VESA, 800 x 600	37.9	60.3	40.0	+/+
VESA, 800 x 600	46.9	75.0	49.5	+/+
VESA, 1024 x 768	48.4	60.0	65.0	-/-
VESA, 1024 x 768	60.0	75.0	78.8	+/+
VESA, 1152 x 864	67.5	75.0	108.0	+/+
VESA, 1280 x 1024	64.0	60.0	108.0	+/+
VESA, 1280 x 1024	80.0	75.0	135.0	+/+
VESA, 1600 x 1200	75.0	60.0	162.0	+/+
VESA, 1920 x 1080	67.5	60.0	148.5	+/+

## Anzeigemodi der MHL-Quelle

Anzeigemodus	Frequenz (kHz)
640 x 480p	60
720 x 480p	60
720 x 576p	50
720 (1440) x 480i	60
720 (1440) x 576i	50
1280 x 720p	60
1280 x 720p	50
1920 x 1080i	60
1920 x 1080i	50
1920 x 1080p	30
1920 x 1080p	60

# MST Multi-Stream Transport-Modi (MST)

MST-Quellmonitor	<b>Maximale Anzahl an unterstützbaren externen Monitoren</b>
	1920 x 1080/60Hz
1920 x 1080/60Hz	2

**HINWEIS:** Die unterstützte externe Monitorauflösung beträgt maximal nur 1920x1080, 60 Hz.

## Elektrische Spezifikationen

Videoeingangssignale	<ul style="list-style-type: none"> <li>• Digitales Videosignal für jede differentielle Leitung. Je differentielle Leitung bei 100 Ohm Impedanz.</li> <li>• Unterstützt DP/HDMI/MHL-Signaleingang</li> </ul>
Eingangsspannung / Frequenz / Strom	100 – 240 V AC / 50 Hz/60 Hz $\pm$ 3 Hz / 1.6 A (Maximum)
Einschaltstrom	120 V : 40 A (Maximum) 240 V : 80 A (Maximum)

## Physikalische Eigenschaften

Anschlussyp	<ul style="list-style-type: none"> <li>• DP Anschluss (einschließlich DP-Ein- und DP-Ausgang)</li> <li>• mDP Anschluss</li> <li>• HDMI/MHL Anschluss</li> <li>• Audio-Line-Ausgang</li> <li>• USB 3.0-Upstream-Anschluss</li> <li>• USB 3.0-Downstream-Anschluss x 4</li> </ul> (Port mit  -Blitzsymbol für BC 1.2)
Signalkabeltyp	DP-zu-mDP-Kabel, 1,8 m. USB 3.0-Kabel, 1,8 m.
Abmessungen (mit Arm)	
Höhe (ausgezogen)	497,7 mm (19,59 zoll)
Höhe (zusammengeschoben)	317 mm (12,48 zoll)
Tiefe (ausgezogen)	408,3 mm (16,07 zoll)
Tiefe (zusammengeschoben)	184,2 mm (7,25 zoll)
Breite	537,6 mm (21,17 zoll)
Abmessungen (ohne Arm)	
Höhe	314,3 mm (12,37 zoll)
Breite	537,6 mm (21,17 zoll)
Tiefe	46,1 mm (1,81 zoll)

Armabmessungen	
Höhe	441,6 mm (17,39 Zoll)
Breite	121,6 mm (4,79 Zoll)
Tiefe	384,3 mm (15,13 Zoll)
Gewicht	
Mit Verpackung	8,2 kg (18,08 lb)
Gewicht mit Armbaugruppe und Kabeln	5,9 kg (13,01 lb)
Gewicht ohne Armbaugruppe (für eventuelle Wand- oder VESA Montage- ohne Kabel)	3,2 kg (7,05 lb)
Gewicht der Armbaugruppe	2,3 kg (5,07 lb)

## Umweltbezogene Eigenschaften

Temperatur	
Betrieb	0 °C bis 40 °C (32°F bis 104°F)
Nicht im Betrieb	-20 °C bis 60 °C (-4 °F bis 140°F)
Luftfeuchte	
Betrieb	10% bis 80% (nicht kondensierend)
Nicht im Betrieb	5 % bis 90 % (nicht kondensierend)
Höhe	
Betrieb	5000 m (16404 ft) max.
Nicht im Betrieb	12192 m (40000 ft) max.
Wärmeableitung	232 BTU/h (Maximum) 64,8 BTU/h (typisch)

# Energieverwaltungsmodi

Ist eine VESA DPM-konforme Grafikkarte oder Software in/auf Ihrem PC installiert, reduziert der Monitor automatisch seinen Stromverbrauch, wenn er nicht verwendet wird. Dies wird als Energiesparmodus bezeichnet\*. Wenn der Computer Eingaben von einer Tastatur, Maus oder einem anderen Eingabegerät erkennt, nimmt der Monitor automatisch seinen normalen Betrieb wieder auf. Die folgende Tabelle zeigt den Stromverbrauch und die Signalisierung dieser automatischen Energiesparfunktion:

VESA-Modi	Horizontale Sync	Vertikale Sync	Video	Betriebsanzeige	Stromverbrauch
Normaler Betrieb	Aktiv	Aktiv	Aktiv	Weiß	68 W (maximal)** 19 W (typisch)
Energiesparmodus	Inaktiv	Inaktiv	Aus	Weiß (blinkt langsam)	<0,5 W
Ausgeschaltet	-	-	-	Aus	<0,3 W

Energy Star	Stromverbrauch
Betriebsmodus	16,93 W ***

Das OSD-Menü funktioniert nur im Normalbetrieb. Falls Sie eine Taste im Energiesparmodus-drücken, erscheint folgende Meldung:

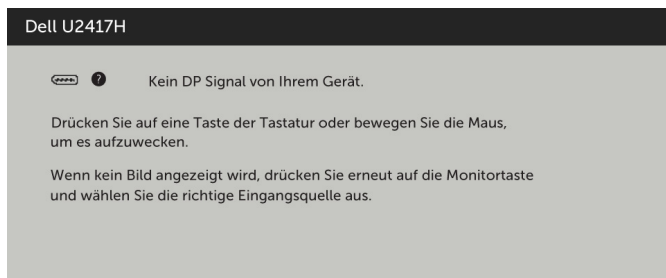

\*Ein Stromverbrauch von Null kann im abgeschalteten Modus nur erreicht werden, wenn Sie das Netzkabel vom Monitor trennen.

\*\* Maximale Leistungsaufnahme mit maximaler Luminanz.

\*\*\*Energieverbrauch (Betriebsmodus) getestet bei 230 Volt / 50 Hz.

Dieses Dokument dient ausschließlich Informationszwecken und gibt die Laborleistung wieder. Ihr Produkt kann je nach Software, Komponenten und Peripherie, die Sie bestellt haben, abweichen und es gibt keine Verpflichtung zur Aktualisierung solcher Informationen. Daher sollte sich der Kunde bei Entscheidungen bezüglich elektrischer Toleranzen oder anderweitig nicht auf diese Informationen verlassen. Es werden weder ausdrücklich noch impliziert Zusicherungen im Hinblick auf die Genauigkeit oder Vollständigkeit gemacht.

Aktivieren Sie Computer und Monitor, dadurch erhalten Sie Zugriff auf das OSD.

 **HINWEIS:** Dieser Monitor ist **ENERGY STAR**-konform.



# Pinbelegungen

## DP-Anschluss (Eingang)

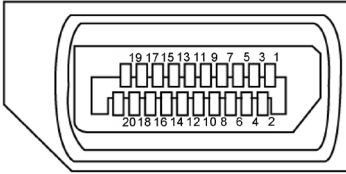

Pin-Nummer	20 polig Seite des angeschlossenen Signalkabels
1	ML3 (n)
2	Erde
3	ML3 (p)
4	ML2 (n)
5	Erde
6	ML2 (p)
7	ML1 (u)
8	Erde
9	ML1 (p)
10	ML0 (n)
11	Erde
12	ML0 (p)
13	Konfig 1
14	Konfig 2
15	AUX-Kanal (p)
16	Erde
17	AUX-Kanal (n)
18	Hot-Plug-Erkennung
19	Zurück
20	DP-Strom

## DP-Anschluss (Ausgang)

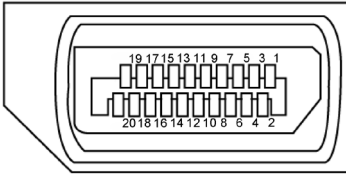

Pin-Nummer	20 polig Seite des angeschlossenen Signalkabels
1	ML0 (p)
2	Erde
3	ML0 (n)
4	ML1 (p)
5	Erde
6	ML1 (n)
7	ML2 (p)
8	Erde
9	ML2 (n)
10	ML3 (p)
11	Erde
12	ML3 (n)
13	Konfig 1
14	Konfig 2
15	AUX-Kanal (p)
16	Erde
17	AUX-Kanal (n)
18	Hot-Plug-Erkennung
19	Zurück
20	DP-Strom



## mDP-Anschluss

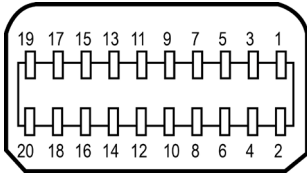

Pin-Nummer	20 polig Seite des angeschlossenen Signalkabels
1	Erde
2	Hot-Plug-Erkennung
3	ML3 (n)
4	Konfig 1
5	ML3 (p)
6	Konfig 2
7	Erde
8	Erde
9	ML2 (n)
10	ML0 (p)
11	ML2 (p)
12	ML0 (p)
13	Erde
14	Erde
15	ML1 (n)
16	AUX (p)
17	ML1 (p)
18	AUX (n)
19	Erde
20	DP-Strom

## HDMI-Anschluss

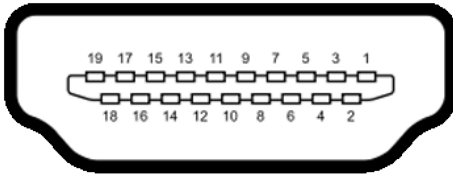

Pin-Nummer	19 polig Seite des angeschlossenen Signalkabels
1	TMDS DATA 2+
2	TMDS DATA 2 SHIELD
3	TMDS DATA 2-
4	TMDS DATA 1+
5	TMDS DATA 1 SHIELD
6	TMDS DATA 1-
7	TMDS DATA 0+
8	TMDS DATA 0 SHIELD
9	TMDS DATA 0-
10	TMDS CLOCK+
11	TMDS CLOCK SHIELD
12	TMDS CLOCK-
13	CEC
14	Reserved (N.C. on device)
15	DDC CLOCK (SCL)
16	DDC DATA (SDA)
17	DDC/CEC Ground
18	+5 V POWER
19	HOT PLUG DETECT

## MHL-Anschluss

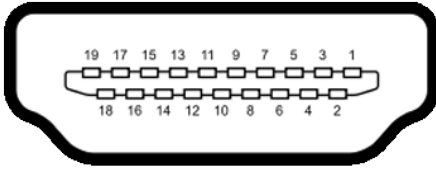

Pin-Nummer	19 polig Seite des angeschlossenen Signalkabels
1	Nicht verbunden
2	CD-Erkennung
3	Nicht verbunden
4	Nicht verbunden
5	TMDS-Erde
6	Nicht verbunden
7	MHL+
8	MHL-Abschirmung
9	MHL-
10	Nicht verbunden
11	TMDS-Erde
12	Nicht verbunden
13	Nicht verbunden
14	Nicht verbunden
15	CD-PULLUP
16	Nicht verbunden
17	VBUS-CBUS-Erde
18	VBUS
19	CBUS
2Schale	Abschirmung

## Universal Serial Bus (USB) Schnittstelle

Dieser Abschnitt liefert Ihnen Informationen über die an Ihrem Monitor verfügbaren USB-Ports.

**HINWEIS:** Bis 2 A am USB-Downstream-Port (Port mit  mit Blitzsymbol) mit BC 1.2-konformen Geräten; bis 0,9 A an den anderen 3 USB-Downstream-Ports.

Ihr Computer hat die folgenden USB-Ports:

- 1 Upstream – unten
- 4 Downstream – 2 auf der linken Seite, 2 unten  
Ladeanschluss – einer an der Rückseite (Port mit -Blitzsymbol); unterstützt schnelle Aufladung, falls das Gerät BC 1.2-konform ist.

**HINWEIS:** Die USB-Ports des Monitors funktionieren nur, wenn der Monitor eingeschaltet oder auf den Energiesparmodus eingestellt ist. Wenn Sie den Monitor aus- und wieder einschalten, dauert es möglicherweise einige Sekunden, bis die angeschlossene Peripherie wieder normal funktioniert.

Übertragungsgeschwindigkeit	Datenrate	Stromverbrauch
SuperSpeed	5 Gb/s	4,5 W (max., je Port)
High-Speed	480 Mb/s	2,5 W (max., je Port)
Full-Speed	12 Mb/s	2,5 W (max., je Port)

### USB-Upstream-Port

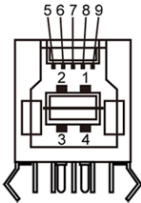

Pin-Nummer	Signalname
1	VBUS
2	D-
3	D+
4	Erde
5	StdB_SSTX-
6	StdB_SSTX+
7	Erde_Drain
8	StdB_SSRX-
9	StdB_SSRX+
Schale	Abschirmung

### USB-Downstream-Port

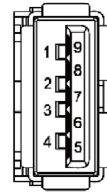

Pin-Nummer	Signalname
1	VBUS
2	D-
3	D+
4	Erde
5	StdA_SSRX-
6	StdA_SSRX+
7	Erde_Drain
8	StdA_SSTX-
9	StdA_SSTX+
Schale	Abschirmung

## Plug-and-Play



Sie können den Monitor an jeden Plug-and-Play-kompatiblen Computer anschließen. Der Monitor versorgt den Computer über DDC- (Display Data Channel) Protokolle automatisch mit seinen EDID (Extended Display Identification Data), damit sich der Computer selbst konfigurieren und die Monitoreinstellungen optimieren kann. Die meisten Monitorinstallationen erfolgen automatisch; Sie können auf Wunsch verschiedene Einstellungen wählen. Wenn Sie bei der Einrichtung des Monitors weitere Informationen zur Änderung der Monitoreinstellungen wünschen, beachten Sie bitte [Monitor bedienen](#).

## Qualität des LCD-Monitors und Pixelrichtlinie

Es ist nicht ungewöhnlich, dass während der Herstellung eines LCD-Monitors ein oder mehrere Pixel unverändert fixiert bleiben. Diese sind kaum zu sehen und wirken sich nicht auf die Qualität oder Nutzbarkeit des Displays aus. Weitere Informationen über die Qualitätsrichtlinie für den Dell-Monitor und die Pixel finden Sie unter: <http://www.dell.com/support/monitors>.

# Ihren Monitor einrichten

## Arm installieren

-  **HINWEIS:** Armerhöhung und Armbasis sind bei Lieferung des Monitors ab Werk nicht angebracht.
-  **HINWEIS:** Die Anweisungen zur Installation des Arms gelten für den mit dem Monitor gelieferten Arm. Bei anderen Montagelösungen (optional) beachten Sie bitte die jeweiligen Anweisungen.

## Armbasis installieren

Es gibt verschiedene Tischkonfigurationen, bei denen die Armbasis installiert werden kann:

- A. Tisch mit offener Kante
- B. Tisch mit Trennwand mit Lücke zwischen
- C. Tisch mit Tüllenöffnung
- D. Sonstiges

### A. Tisch mit offener Kante



- Installieren Sie die 2 Schrauben je nach Tischdicke entweder an der oberen oder unteren Reihe der Armbasishalterung.
- Verbinden Sie die Klemmhalterungslöcher mit den Schrauben und schieben Sie die Halterung zum Befestigen nach unten.

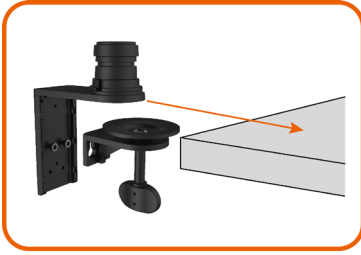

- Schieben Sie die Armbasisbaugruppe komplett in den Tisch.

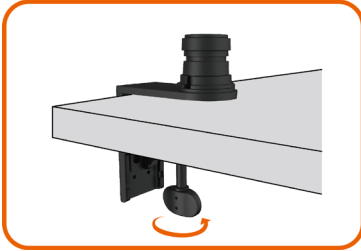

- Ziehen Sie die Rändelschraube fest, bis die Klemmscheibe vollständig mit der Unterseite des Tisches in Kontakt steht.

## B. Tisch mit Trennwand mit Lücke zwischen

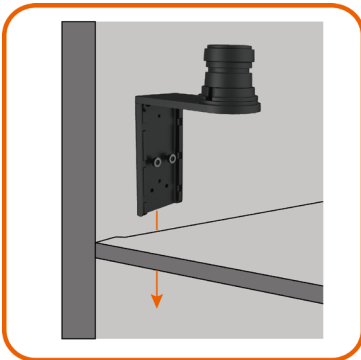

- Stecken Sie die Armbasishalterung durch die Lücke zwischen Tisch und Trennwand.



- Installieren Sie die 2 Schrauben je nach Tischdicke entweder an der oberen oder unteren Reihe der Armbasishalterung.



- Verbinden Sie die Klemmhalterungslöcher mit den Schrauben und schieben Sie die Halterung zum Befestigen nach unten.

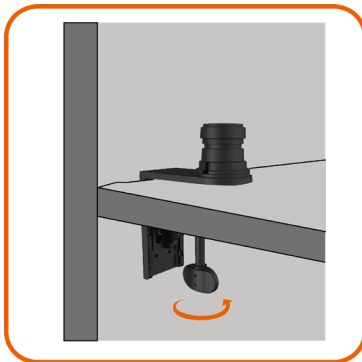

- Ziehen Sie die Rändelschraube fest, bis die Klemmscheibe vollständig mit der Unterseite des Tisches in Kontakt steht.



## C. Tisch mit Tüldenöffnung

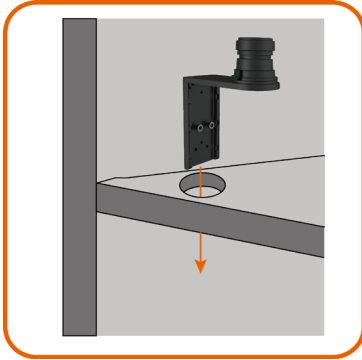

- Stecken Sie die Armbasishalterung durch die Tüldenöffnung.



- Installieren Sie die 2 Schrauben je nach Tischdicke entweder an der oberen oder unteren Reihe der Armbasishalterung.



- Verbinden Sie die Klemmhalterungslöcher mit den Schrauben und schieben Sie die Halterung zum Befestigen nach unten.

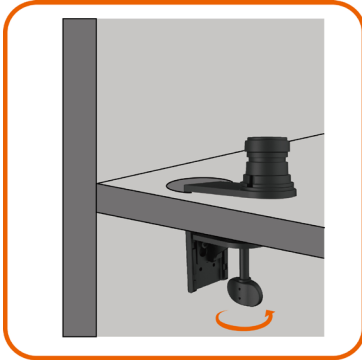

- Ziehen Sie die Rändelschraube fest, bis die Klemmscheibe vollständig mit der Unterseite des Tisches in Kontakt steht.

## D. Sonstiges

Einige Bürotrennwandsysteme haben eine schwenkbare Blende zur Kabelverwaltung. In bestimmten Fällen kann die schwenkbare Blende die Armbasisinstallation wie nachstehend beschrieben blockieren.

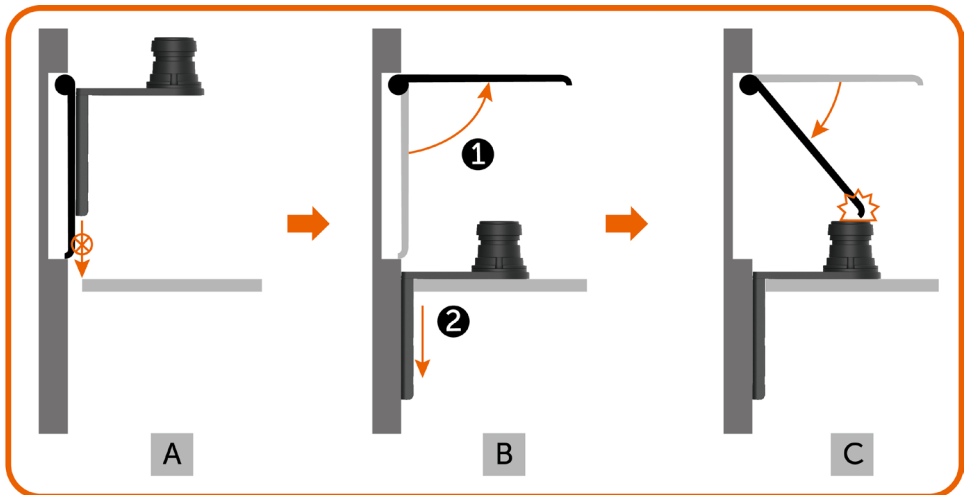

- Ohne Öffnen der Blende ist die Lücke zum Einsetzen der Armbasishalterung zu klein.
- Die Blende muss vor Einsetzen der Armbasishalterung in die Lücke zunächst geöffnet werden.
- Allerdings hindert die Höhe der Armbasisstange die Blende am Schließen.

Dieses Problem lässt sich mit Hilfe der empfohlenen Schritte zur Installation der Armbasis überwinden:

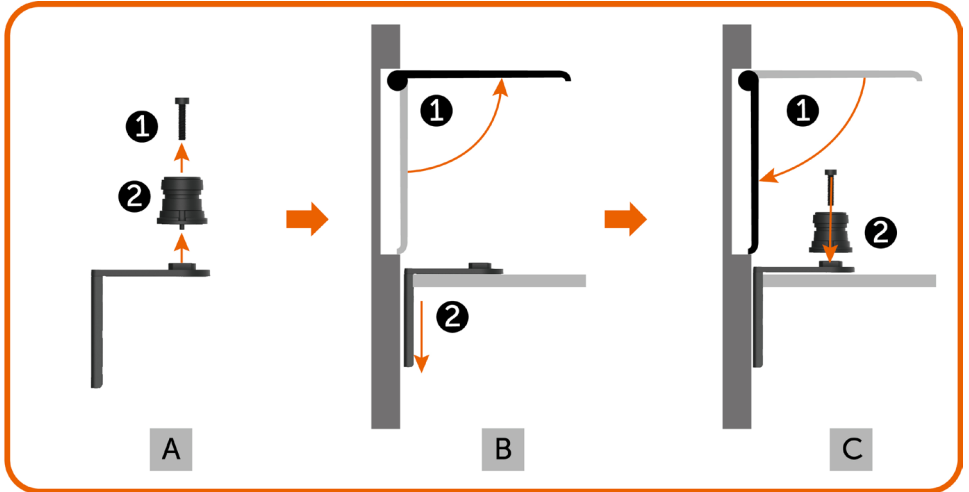

- A. Entfernen Sie die Stange von der Armbasis, indem Sie die mittlere Schraube entfernen.
- B. Öffnen Sie die Blende und stecken Sie die Armbasishalterung durch die Lücke.
- C. Schließen Sie die Blende und installieren Sie die Stange wieder an der Armbasishalterung.

## Armerhöhung installieren



- Stecken Sie die Armerhöhung vollständig in die Stange der Armbasis, die am Tisch installiert wurde.
- Ziehen Sie die Anschlagschraube mit dem Inbusschlüssel komplett fest, damit sich die Armerhöhung nicht versehentlich von der Armbasis löst.



- Platzieren Sie die Einkerbungen an der Rückseite des Monitors in den beiden Riegeln am oberen Teil des Arms.
- Neigen Sie den Monitor nach unten, bis er einrastet.

# Kabel organisieren



1. Entfernen Sie die Armabdeckung, die mit Magneten an der Armerhöhung angebracht ist.
2. Schieben Sie die Kabelhalterung zum Eintrittseln nach oben.
3. Klappen Sie die Kabelhalterung nach oben, bis sie einrastet.



- Führen Sie die Kabel von der Unterseite nach oben durch die Kabelklemmen und die Halterung.
- Die Kabel sollten an der unteren Öffnung des Arms herauskommen und an den entsprechenden Monitoranschlüssen angeschlossen werden.

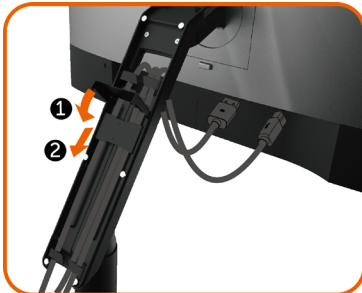

1. Klappen Sie die Kabelhalterung vollständig nach unten.
2. Schieben Sie die Kabelhalterung nach unten, bis sie einrastet.



**HINWEIS:** Stellen Sie sicher, dass die Kabel nicht übereinanderliegen.

- Bringen Sie die Armabdeckung an.



# Neigen, drehen schwenken, vertikal und horizontal bewegen

**HINWEIS:** Dies gilt für den mit diesem Monitor gelieferten Arm. Bei anderen Montagelösungen beachten Sie bitte die jeweiligen Anweisungen.

## Neigen und vertikal bewegen

Mit dem am Monitor befestigten Arm können Sie den Monitor zur Erzielung der komfortabelsten Betrachtungsposition neigen und ausziehen.

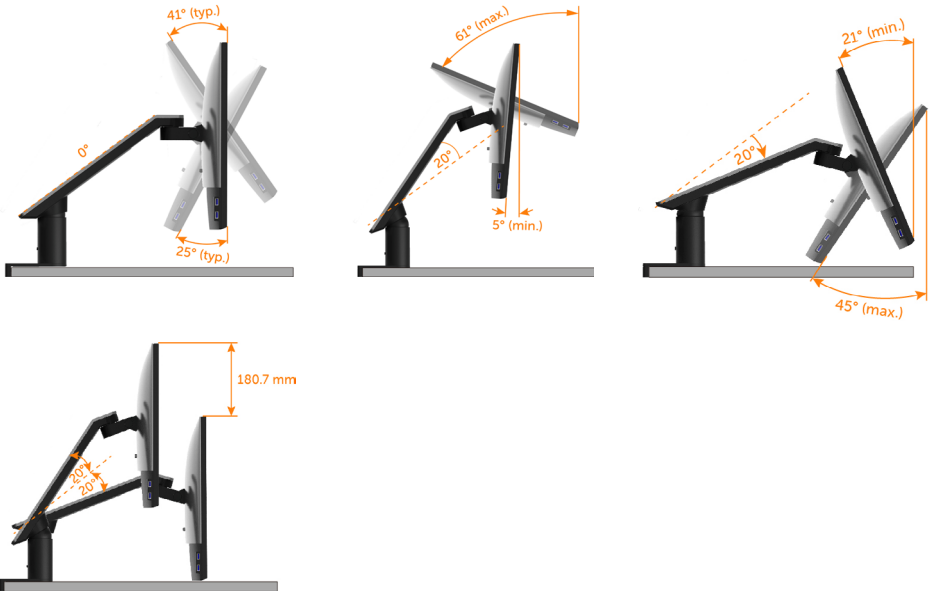

## Drehen und horizontal bewegen

Mit dem am Monitor befestigten Arm können Sie den Monitor schwenken und den Arm auf eine optimale Betrachtungsentfernung bringen bzw. für mehr Platz auf dem Tisch nach hinten schwenken.

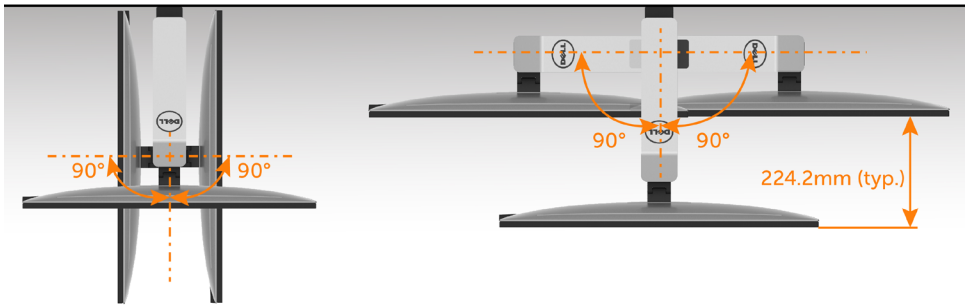

## Schwenken

Bevor Sie den Monitor schwenken können, müssen Sie ihn vertikal vollständig nach oben bewegen und nach oben neigen, damit die Unterkante des Monitors keinen Stößen ausgesetzt wird.

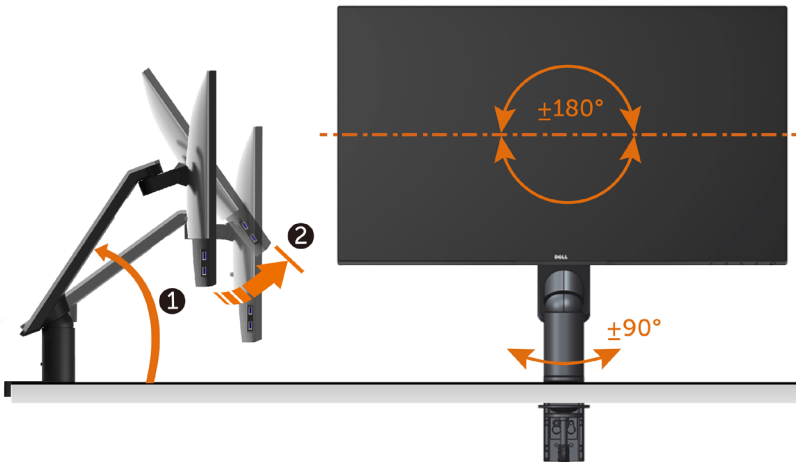

**HINWEIS:** Um die Anzeigerotation-Funktion (Querformat/Hochformat) mit Ihrem Dell-Computer nutzen zu können, benötigen Sie einen aktualisierten Grafkartentreiber, der nicht mit dem Monitor geliefert wird. Zum Herunterladen des Grafkartentreibers besuchen Sie [www.dell.com/support](http://www.dell.com/support) und schauen im Download-Bereich unter Videotreiber nach den neuesten Treiberaktualisierungen.

**HINWEIS:** Im Hochformat-Anzeigemodus kann die Leistung von Grafk-intensiven Anwendungen (z. B. 3D-Spielen) nachlassen.

# Anzeigerotation-Einstellungen Ihres Systems anpassen

Nachdem Sie Ihren Monitor gedreht haben, müssen Sie die Anzeigerotation-Einstellungen Ihres Systems mit den folgenden Schritten anpassen.

 **HINWEIS:** Wenn Sie den Monitor nicht mit einem Dell-Computer verwenden, müssen Sie die Grafktreiber-Webseite oder die Webseite Ihres Computerherstellers besuchen, um Informationen über das Ändern der Anzeigerotation-Einstellungen Betriebssystems zu erhalten.

So stellen Sie die Anzeigerotation ein:

- 1 Klicken Sie mit der rechten Maustaste auf das Desktop, wählen Sie Eigenschaften (bei Vista: Anpassen).
- 2 Wählen Sie das Register Einstellungen, klicken Sie auf Erweitert.
- 3 Wenn Sie eine ATI-Grafkkarte verwenden, wählen Sie das Register Drehung und stellen die gewünschte Ausrichtung ein.
- 4 Falls Sie eine NVidia-Grafkkarte verwenden, klicken Sie auf das Register NVidia, wählen in der linken Spalte NVDrehung und anschließend die gewünschte Ausrichtung.
- 5 Sofern Sie eine Intel®-Grafkkarte verwenden, wählen Sie das Grafkregister Intel, klicken auf Grafkeigenschaften, wählen das Register Drehung und stellen die gewünschte Ausrichtung ein.

 **HINWEIS:** Falls die Drehoption nicht verfügbar ist oder nicht korrekt funktioniert, besuchen Sie bitte [www.dell.com/support](http://www.dell.com/support) und laden den aktuellsten Treiber für Ihre Grafkkarte herunter.



# Ihren Monitor anschließen

**⚠️ WARNUNG:** Bevor Sie eines der Verfahren in diesem Abschnitt beginnen, befolgen Sie die [Sicherheitshinweise](#).

So schließen Sie Ihren Monitor an den Computer an:

- 1 Schalten Sie Ihren Computer aus.
- 2 Verbinden Sie die HDMI/DP-mDP/USB Kabel vom Monitor mit dem Computer. (Verlängern Sie den Monitor vertikal und kippen Sie ihn ganz, um ihn für den Kabelanschluss zu drehen. Siehe [Schwenken](#).)
- 3 Schalten Sie Ihren Monitor ein.
- 4 Wählen Sie die richtige Eingangsquelle im Bildschirmmenü des Monitors und schalten Sie Ihren Computer ein.

**📌 HINWEIS:** Die U2417HA-StandardEinstellung ist DP 1.2. Eine DP 1.1-Grafikkarte erzielt möglicherweise keine normale Anzeige. Bitte beachten Sie zum Ändern der Standardeinstellung „[Produktspezifische Probleme – kein Bild bei Verwendung von DP-Verbindung mit dem PC](#)“.

## HDMI-Kabel anschließen (optional)

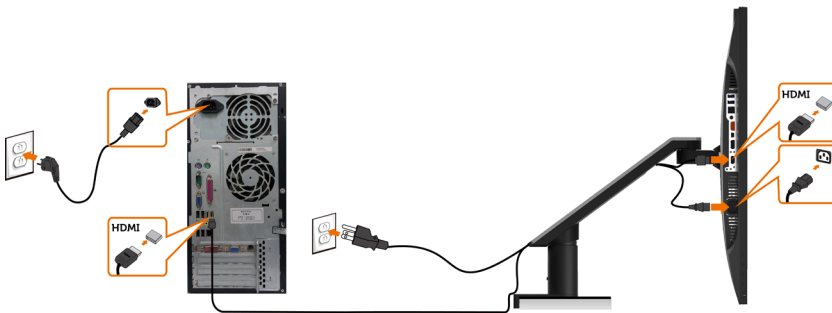

## DP- (oder mDP-) Kabel verbinden

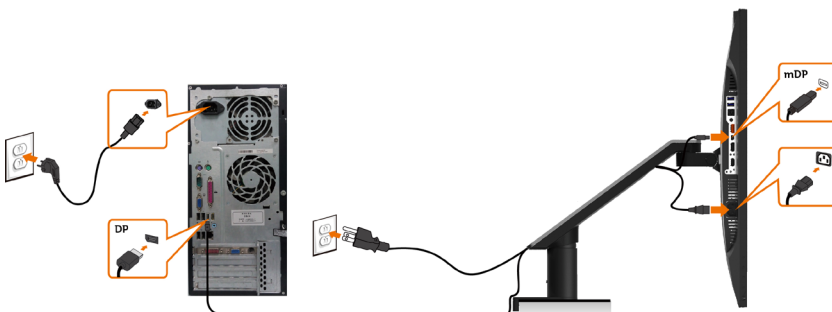

**📌 HINWEIS:** Standard ist DP-Port. Wählen Sie zum Umschalten auf mDP die Eingangsquelle am Monitor.

## Anschluss des Monitors für DP MST-Funktion (Multi-Stream Transport)

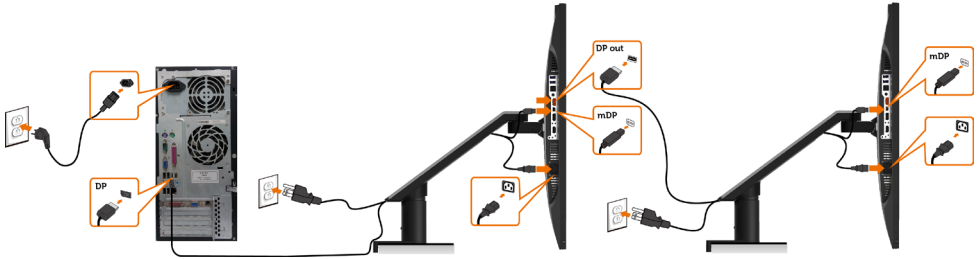



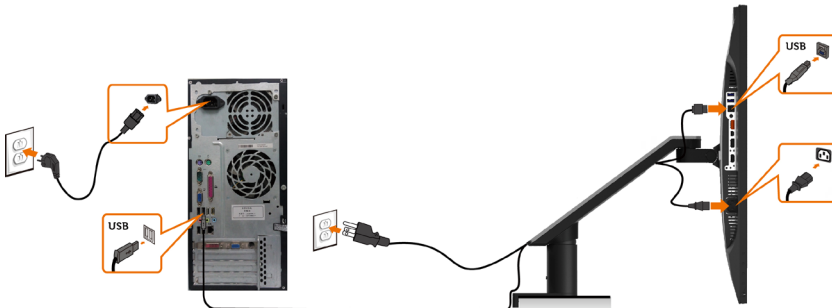

**HINWEIS:** unterstützt die DP-MST-Funktion. Damit Sie diese Funktion nutzen können, muss Ihre PC-Grafikkarte entsprechend zertifiziert sein: DP1.2 mit MST-Option.

**HINWEIS:** Entfernen Sie bei Verwendung des DP-Ausgangs den Gummistöpsel.

## USB-Kabel anschließen



## Verwendung von Mobile-High Definition Link (MHL)

-  **HINWEIS:** Dieser Monitor ist MHL-fähig.
-  **HINWEIS:** Verwenden Sie für den Einsatz der MHL-Funktion nur MHL-zertifizierte Kabel und Quellgeräte, die einen MHL-Ausgang besitzen.
-  **HINWEIS:** Einige MHL-Quellgeräte benötigen, je nach MHL-Quellgerät, zur Ausgabe eines Bildes eventuell länger oder weitaus länger als nur wenige Sekunden.
-  **HINWEIS:** Wenn das angeschlossene MHL-Quellgerät in den Standby-Modus schaltet, zeigt der Monitor, je nach Ausgang des MHL-Quellgeräts, einen schwarzen Bildschirm oder die nachstehende Meldung an.

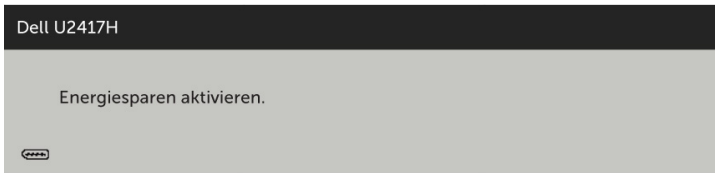

Zur Aktivierung der MHL-Verbindung durchlaufen Sie bitte die folgenden Schritte:

- 1 Schließen Sie das Netzkabel an Ihrem Monitor an eine Steckdose an.
- 2 Verbinden Sie den (Micro) USB-Anschluss an Ihrem MHL-Quellgerät über ein MHL-zertifiziertes Kabel mit dem HDMI-Anschluss (MHL) am Monitor (Details hierzu siehe Ansicht von unten).
- 3 Schalten Sie den Monitor und das MHL-Quellgerät ein.

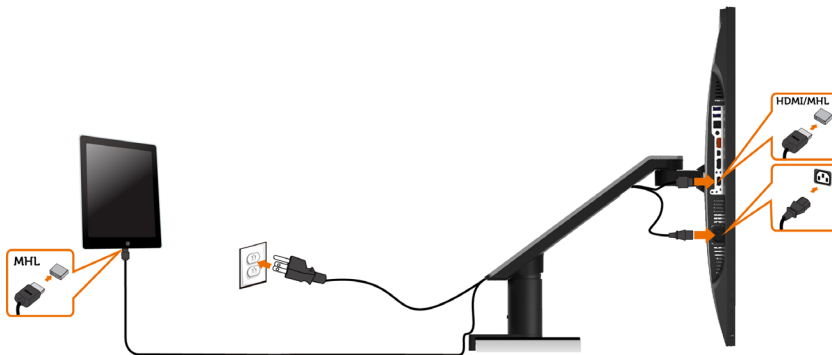

- 4 Setzen Sie die Eingangsquelle am Monitor über das OSD-Menü auf HDMI/MHL (Details hierzu siehe [Bildschirmmenü \(OSD\) verwenden](#)).
- 5 Wenn der Monitor kein Bild anzeigt, siehe [Spezifische Probleme von Mobile-High Definition Link \(MHL\)](#).

# Monitorarm entfernen



**ACHTUNG:** Legen Sie den Monitor auf eine flache, saubere und weiche Oberfläche, um seinen Bildschirm nicht zu verkratzen.



**HINWEIS:** Die Anweisungen zur Installation des Arms gelten für den mit dem Monitor gelieferten Arm. Bei anderen Montagelösungen (optional) beachten Sie bitte die jeweiligen Anweisungen.

Zum Entfernen des Arms



1. Halten Sie die Armfreigabetaste gedrückt.
2. Heben Sie den Monitor an und vom Arm weg.



- Drehen Sie die Schraube mit einem Inbusschlüssel gegen den Uhrzeigersinn.
- Entfernen Sie die Armerhöhung von der Armbasis, indem Sie sie wie abgebildet in Pfeilrichtung ziehen.

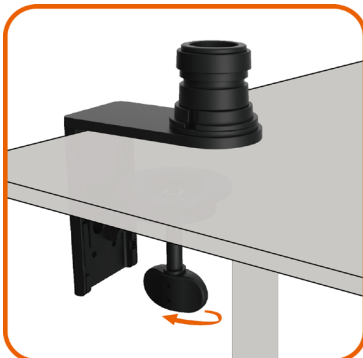

- Drehen Sie die fixierte Schraube an der Unterseite der Armbasis, um sie zu lösen.

## Wandmontage (optional)

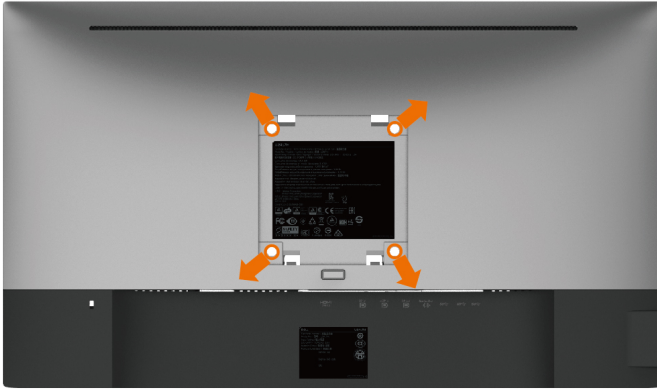

**HINWEIS:** Bringen Sie den Monitor mit M4 x 10 mm Schrauben am Wandmontage-Bausatz an.

Beachten Sie die Anweisungen, die dem VESA-kompatiblen Wandmontage-Bausatz beigelegt sind.

- 1 Legen Sie den Monitor auf ein weiches Tuch oder Polster auf einem stabilen, flachen Tisch.
- 2 Zum Entfernen des Arms.
- 3 Entfernen Sie die vier Schrauben, die die Kunststoffabdeckung festhalten, mit einem Phillips-Kreuzschlitzschraubendreher.
- 4 Befestigen Sie die Montagehalterung vom-Wandmontageset am Monitor
- 5 Montieren Sie den Monitor gemäß den Anweisungen, die dem Montageset beigelegt sind, an der Wand.

**HINWEIS:** Zur Nutzung mit UL- oder CSA-gelisteter Wandhalterung mit einer minimalen Belastbarkeit von 3,2 kg.

# Monitor bedienen

---

## Einschalten des Monitors

Drücken Sie auf die -Taste, um den Monitor einzuschalten.





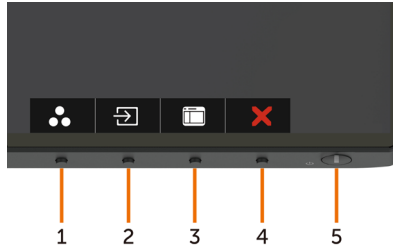

## Bedienelemente an der Frontblende verwenden

Verwenden Sie zum Anpassen der Eigenschaften des angezeigten Bildes die Bedientasten an der Vorderseite des Monitors. Bei Nutzung dieser Einstelltasten zeigt ein OSD bei Änderung die entsprechenden numerischen Werte der Eigenschaften an.







Folgende Tabelle beschreibt die Tasten an der Frontblende:

Taste an der -Frontblende	Beschreibung
1  <b>Schnelltaste: Voreinstellungsmodi</b>	Nutzen Sie diese Taste zur Auswahl aus einer Liste voreingestellter Farbmodi.
2  <b>Schnelltaste: Eingangsquelle</b>	Treffen Sie mit dieser Taste eine Auswahl aus einer Liste mit Eingangssignalen.
3  <b>Menü</b>	Verwenden Sie diese Taste zum Einblenden des Bildschirmmenüs und zum Auswählen der Menüoptionen. Siehe <a href="#">Menüsystem aufrufen</a> .
4  <b>Verlassen</b>	Verwenden Sie diese Taste zum Zurückkehren zum Hauptmenü bzw. zum Verlassen des Hauptmenüs.
5  <b>Ein/Aus (mit Betriebsanzeige)</b>	Mit der Ein/Aus schalten Sie den Monitor ein und aus. Die weiße LED zeigt an, dass der Monitor eingeschaltet und voll funktionsfähig ist. Eine glühende weiße LED zeigt den DPMS-Energiesparmodus an.

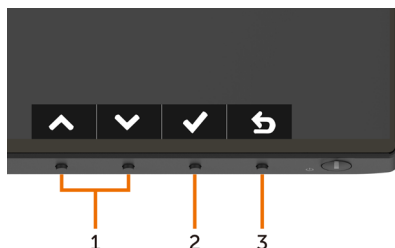
## Taste an der-Frontblende

Verwenden Sie zum Anpassen der Bildeinstellungen die Tasten an der Vorderseite des Monitors.



Taste an der -Frontblende	Beschreibung
1   Aufwärts Abwärts	Verwenden Sie die Aufwärts- (erhöhen) und Abwärtstasten (verringern) zum Anpassen der Optionen im Bildschirmmenü.
2  OK	Bestätigen Sie Ihre Auswahl mit der OK-Taste.
3  Zurück	Mit der Zurück-Taste kehren Sie zum vorherigen Menü zurück.











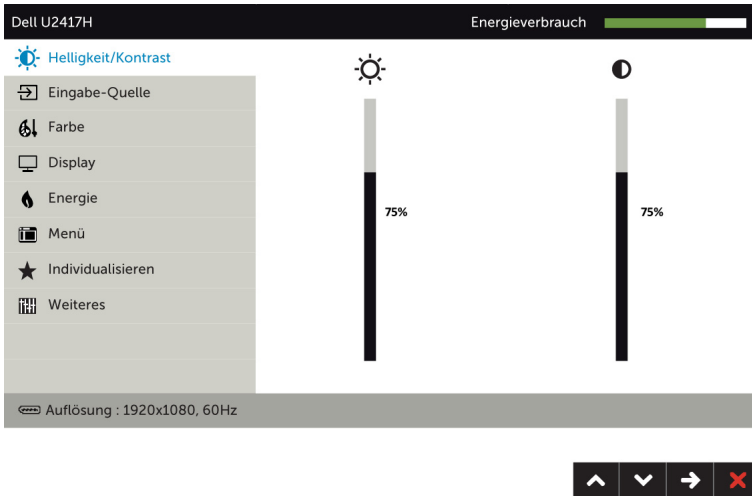



# Bildschirmmenü (OSD) verwenden

## Menüsystem aufrufen

**HINWEIS:** Jegliche Änderungen über das Bildschirmmenü werden automatisch gespeichert, wenn Sie zu einem anderen Bildschirmmenü wechseln, das Bildschirmmenü verlassen oder warten, bis das Bildschirmmenü ausgeblendet wird.

- 1 Drücken Sie zum Öffnen des Bildschirmmenüs und Aufrufen des Hauptmenüs die -Taste.



- 2 Bewegen Sie sich mit den Tasten  und  zwischen den Optionen. Wenn Sie von einem Symbolen zum anderen springen, wird der Optionsname hervorgehoben.
- 3 Drücken Sie zum Aktivieren der hervorgehobenen Option einmal die Taste  oder  oder .
- 4 Wählen Sie mit - und -Tasten den gewünschten Parameter aus.
- 5 Drücken Sie zum Aufrufen des Schiebereglers die -Taste, nehmen Sie dann Ihre Änderungen mit der Taste  oder  entsprechend den Anzeigen im Menü vor.
- 6 Mit  zum vorherigen Menü zurückkehren, mit  annehmen und zum vorherigen Menü zurückkehren.

Symbol	Menü und Untermenüs	Beschreibung
--------	---------------------	--------------



## Helligkeit / Kontrast

Über dieses Menü aktivieren Sie die Helligkeit/Kontrast-Einstellung.

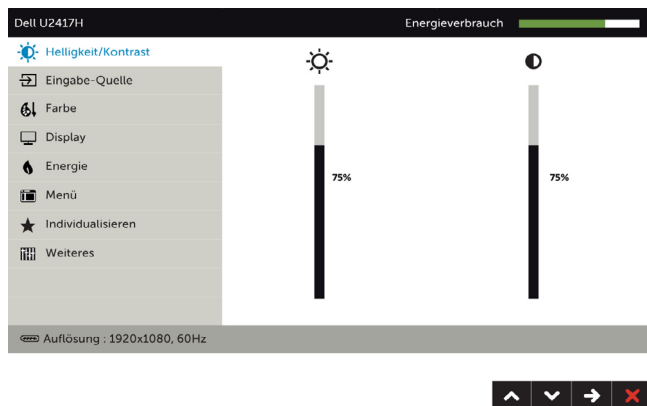

### Helligkeit

Die Helligkeit passt die Luminanz der Hintergrundbeleuchtung an (Minimum 0, Maximum 100).



Drücken Sie zum Erhöhen der Helligkeit die -Taste.

Drücken Sie zum Verringern der Helligkeit die -Taste.







**HINWEIS:** Die manuelle Einstellung der Helligkeit ist deaktiviert, wenn der dynamische Kontrast eingeschaltet ist.

### Kontrast

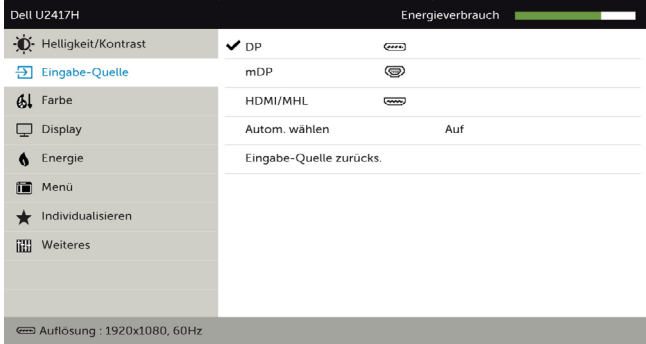
Passen Sie zuerst die Helligkeit an; stellen Sie den Kontrast dann nur ein, wenn weitere Anpassungen erforderlich sind.

Mit  erhöhen Sie den Kontrast, mit  verringern Sie den Kontrast (von 0 bis 100).

Der Kontrast passt das Verhältnis zwischen Dunkelheit und Helligkeit am Monitor an.

Symbol	Menü und Untermenüs	Beschreibung
	<b>Eingangssquelle</b>	Wählen Sie mit dem Eingangsquelle-Menü zwischen den unterschiedlichen Videoeingängen aus, die mit Ihrem Monitor verbunden sein können.
		
		
	<b>DP</b>	Wählen Sie den DP-Eingang, wenn Sie den analogen Anschluss DP (DisplayPort) verwenden. Drücken Sie zur Auswahl der DP-Eingangsquelle  .
	<b>mDP</b>	Wählen Sie den mDP-Eingang, wenn Sie den analogen Anschluss mDP (mini DisplayPort) verwenden. Drücken Sie zur Auswahl der mDP-Eingangsquelle  .
	<b>HDMI/MHL</b>	Wählen Sie den HDMI/MHL -Eingang, wenn Sie den analogen Anschluss HDMI/MHL verwenden. Drücken Sie zur Auswahl der HDMI/MHL -Eingangsquelle  .
	<b>Auto-Auswahl</b>	Wählen Sie mit  die Option Auto-Wahl, damit der Monitor verfügbare Eingangsquellen scannt.
	<b>Eingangssquellestellungen zurücksetzen</b>	Setzt die Eingangssquellestellungen auf die werkseitigen Standards zurück.



Farbe

Passen Sie im Menü Farbe den Farbeinstellungsmodus an.







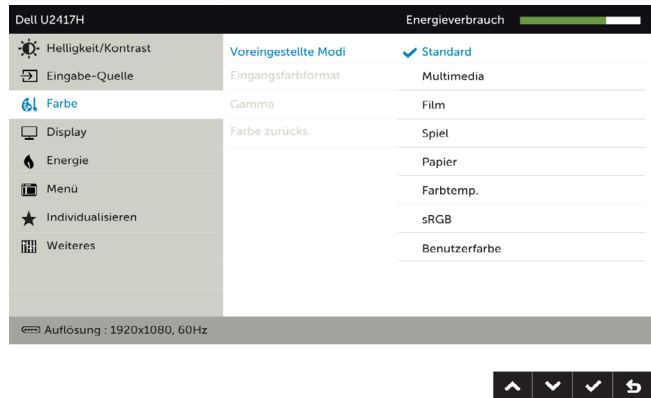





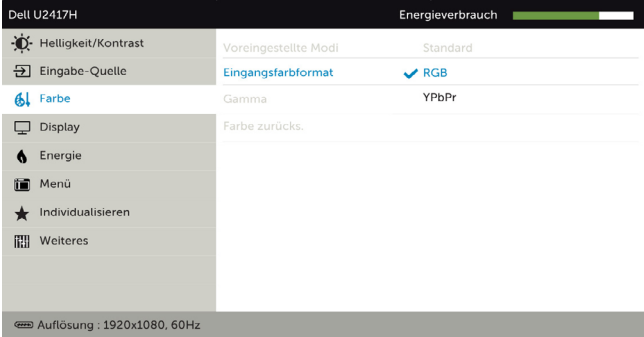

Voreingestellter Modus

Bei Wahl von **Voreingestellte Modi** können Sie in der Liste aus **Standard, Multimedia, Film, Spiel, Papier, Farbtemp., sRGB** oder **Definierte Farbe** auswählen.

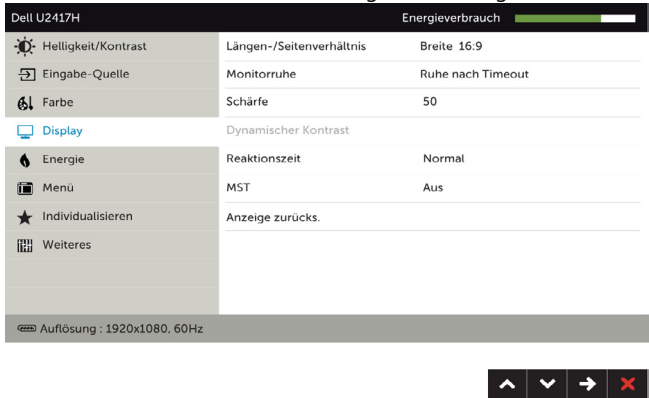

- **Standard:** Standardfarbeinstellungen. Dies ist der voreingestellte Standardmodus.
- **Multimedia:** Ideal bei Multimedia-Applikationen.
- **Film:** Ideal bei Filmen.
- **Spiel:** Ideal bei den meisten Spielapplikationen.
- **Papier:** Lädt Helligkeits- und Schärfereinstellungen, die ideal für die Textanzeige sind. Mellieren Sie den Texthintergrund, um ohne Beeinträchtigung der Farbbilder Papier zu simulieren.
- **Farbtemperatur:** Der Bildschirm erscheint bei Einstellung des Reglers auf 5.000 K mit einem rötlichen/geblichen Farbton wärmer bzw. bei Einstellung auf 10.000 K mit einem bläulichen Farbton kühler.

Symbol	Menü und Untermenüs	Beschreibung
		<ul style="list-style-type: none"> <li>• <b>sRGB:</b> Emuliert 99 % sRGB.</li> <li>• <b>Angepasste Farbe:</b> Ermöglicht Ihnen die manuelle Anpassung der Farbeinstellungen. Drücken Sie zum Anpassen der Rot-, Grün- und Blauwerte die Tasten  und  und erstellen Ihren eigenen voreingestellten Farbmodus.</li> </ul>
	<b>Eingangs-farbformat</b>	<p>Ermöglicht Ihnen die Einstellung des Videoeingangsmodus auf:</p> <ul style="list-style-type: none"> <li>• <b>RGB:</b> Wählen Sie diese Option, wenn Ihr Monitor über das HDMI-Kabel an einen Computer (oder DVD-Player) angeschlossen ist; oder MHL-Geräte über das HDMI,DP/MiniDP-Kabel.</li> <li>• <b>YPbPr:</b> Wählen Sie diese Option, wenn Ihr DVD-Player nur YPbPr-Ausgabe unterstützt.</li> </ul>
		 <p>The screenshot shows the OSD menu for a Dell U2417H monitor. The 'Eingangsfarbformat' (Input Color Format) is set to 'RGB'. Other visible settings include 'Helligkeit/Kontrast', 'Eingabe-Quelle', 'Farbe', 'Gamma', 'Display', 'Energie', 'Menü', 'Individualisieren', and 'Weiteres'. The resolution is shown as 1920x1080, 60Hz.</p>
		
	<b>Gamma</b>	Ermöglicht Ihnen die Einstellung des Gamma-Wertes auf PC oder MAC.
	<b>Farbton</b>	<p>Passen Sie den Farbton mit  und  zwischen „0“ und „100“ an.</p> <p><b>HINWEIS:</b> Die Farbton-Einstellung ist nur in den Modi Film und Spiel verfügbar.</p>
	<b>Sättigung</b>	<p>Passen Sie die Sättigung mit  und  zwischen „0“ und „100“ an.</p> <p><b>HINWEIS:</b> Die Sättigung-Einstellung ist nur in den Modi Film und Spiel verfügbar.</p>
	<b>Farbeinstellungen zurücksetzen</b>	Setzt die Farbeinstellungen Ihres Monitors auf die werkseitigen Standardeinstellungen zurück.

Symbol	Menü und Untermenüs	Beschreibung
	<b>Anzeige</b>	<p>Passen Sie das Bild über die Anzeigeeinstellungen an.</p> 
	<b>Seitenverhältnis</b>	Passen Sie das Seitenverhältnis auf <b>Breite 16:9</b> , <b>4:3</b> oder <b>5:4</b> an.
	<b>Energiesparmodus</b>	<p><b>Sparmodus nach Zeitüberschreitung:</b> Der Monitor wechselt nach der Zeitüberschreitung in den Energiesparmodus.</p> <p><b>Nie:</b> Der Monitor wechselt nie in den Energiesparmodus.</p>
	<b>Schärfe</b>	Lässt das Bild schärfer oder weicher aussehen. Passen Sie die Schärfe mit  oder  zwischen „0“ und „100“ an.
	<b>Dynamischer Kontrast</b>	<p>Hiermit können Sie die Kontraststufe für eine schärfere und detailliertere Bildqualität erhöhen.</p> <p>Drücken Sie die Taste , um Dynamischer Kontrast auf "Ein" oder "Aus" zu setzen.</p> <p><b>HINWEIS:</b>Nur für den voreingestellten Modus <b>Spiel</b> und <b>Film</b>.</p> <p><b>HINWEIS:</b>Dynamischer Kontrast bietet einen größeren Kontrast, wenn Sie den voreingestellten Modus Spiel oder Film ausgewählt haben.</p>
	<b>Ansprechzeit</b>	Hiermit können Sie die Reaktionszeit auf Normal oder Schnell setzen.
	<b>MST</b>	DP Multi Stream Transport, EIN-Schalten aktiviert MST (DP-Ausgang), AUS-Schalten deaktiviert die MST-Funktion.
	<b>Anzeigeeinstellungen zurücksetzen</b>	Setzt die Anzeigeeinstellungen auf die werkseitigen Standards zurück.

Symbol	Menü und Untermenüs	Beschreibung
--------	---------------------	--------------



**Energie**

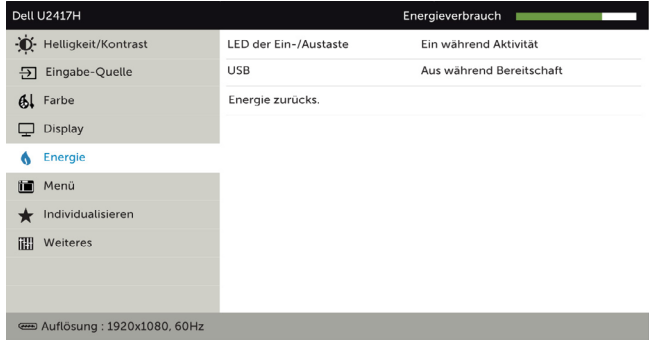

**Ein-/Austaste-LED**

Ermöglicht Ihnen die Einstellung der Betriebsanzeige zum Energiesparen.

**USB**

Ermöglicht Ihnen die De-/Aktivierung der USB-Funktion im Bereitschaftsmodus des Monitors.

**HINWEIS:** USB ein/aus im Bereitschaftsmodus ist nur verfügbar, wenn das USB-Upstream-Kabel nicht angeschlossen ist. Diese Option ist ausgegraut, wenn das USB-Upstream-Kabel angeschlossen ist.

**Energieeinstellungen zurücks-etzen**

Setzt die Energieeinstellungen auf die werkseitigen Standards zurück.





Symbol	Menü und Untermenüs	Beschreibung
--------	---------------------	--------------



### Menü

Wählen Sie diese Option, um die OSD-Einstellungen anzupassen, z. B. OSD-Sprache, Dauer der Menüeinblendung auf dem Bildschirm usw.



<b>Sprache</b>	<p>Stellen Sie die Bildschirmanzeige auf eine von acht Sprachen ein.</p> <p>Englisch, Spanisch, Französisch, Deutsch, Portugiesisch (Brasilianisch), Russisch, Vereinfachtes Chinesisch oder Japanisch.</p>
<b>Drehung</b>	<p>Dreht das OSD um 0/90/180/270 Grad.</p> <p>Sie können das Menü entsprechend Ihrer Bildschirmdrehung anpassen.</p>
<b>Transparenz</b>	<p>Wählen Sie diese Option, um die Menütransparenz mit  und  einzustellen (min. 0 / max. 100).</p>
<b>Timer</b>	<p>OSD-Zeitüberschreitung: Stellt ein, wie lange das Bildschirmmenü nach Betätigung einer Taste aktiv bleiben soll.</p> <p>Passen Sie den Schieberegler mit  und  in 1-Sekunden-Schritten auf 5 bis 60 Sekunden an.</p>
<b>Sperren</b>	<p>Kontrolliert den Benutzerzugriff auf Einstellungen. Wenn Sperren ausgewählt ist, können keine Einstellungen vom Benutzer vorgenommen werden. Alle Tasten sind gesperrt.</p> <p><b>HINWEIS:</b> Sperrfunktion – Entweder weiche Sperre (über das Bildschirmmenü) oder harte Sperre (Halten Sie die Verlassen-Taste 6 Sekunden gedrückt)</p> <p>Freigabefunktion – Nur harte Freigabe (Halten Sie die Verlassen-Taste 6 Sekunden gedrückt)</p>
<b>Menüeinstellungen zurücksetzen</b>	<p>Setzt die Menüeinstellungen auf die werkseitigen Standards zurück.</p>



Symbol	Menü und Untermenüs	Beschreibung
--------	---------------------	--------------



**Anpassen**

Wählen aus **Voreingestellte Modi, Helligkeit/Kontrast, Eingangsquelle, Seitenverhältnis, Drehung**, festgelegt als Schnelltaste, aus.



**Anpassung zurücksetzen**



Setzt alle Schnelltasten auf die werksseitigen Standards zurück.

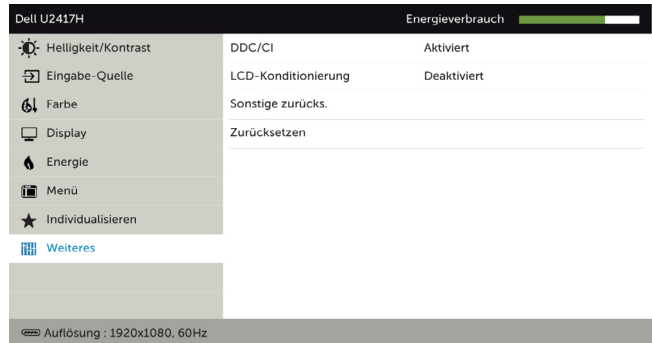

**Sonstiges**

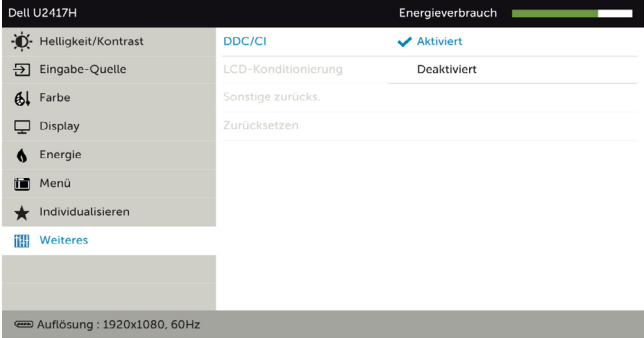

Wählen Sie zum Anpassen der Bildschirmeneinstellungen, wie DDC/CI, LCD-Behandlung und so weiter, diese Option.

Symbol	Menü und Untermenüs	Beschreibung
	DDC/CI	<p>DDC/CI (Display Data Channel/Command Interface) ermöglicht Ihnen die Anpassung der Monitoreinstellungen über die Software an Ihrem Computer.</p> <p>Wählen Sie zum Abschalten dieser Funktion <b>Deaktivieren</b>. Aktivieren Sie diese Funktion zur Erzielung optimaler Benutzererfahrung und Monitorleistung.</p> 
	LCD-Behandlung	<p>Hilft bei der Reduzierung schwacher Geisterbilder. Je nach Grad der Geisterbilder kann das Programm einige Zeit erfordern. Wählen Sie zum Starten des Vorgangs <b>Aktivieren</b>.</p> 
	Sonstige Einstellungen zurücksetzen	<p>Stellt sonstige Einstellungen, wie DDC/CI, auf die werksseitigen Standards zurück.</p>
	Werkseits-tellungen	<p>Setzt alle Bildschirmeneinstellungen auf die werksseitigen Standards zurück.</p>

 **HINWEIS:** In diesem Monitor ist eine Funktion zur automatischen Kalibrierung der Helligkeit integriert, um den LED-Alterungsprozess auszugleichen.

# OSD-Warmmeldungen

Wenn die **Dynamischer Kontrast**-Funktion aktiviert ist (in diesen voreingestellten Modi: Spiel oder Film), wird die manuelle Helligkeitsregelung deaktiviert.

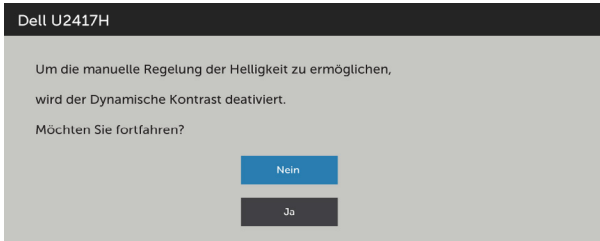

Wenn der Monitor einen bestimmten Auflösungsmodus nicht unterstützt, erscheint die folgende Meldung:

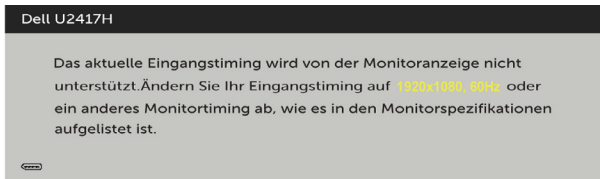

Das bedeutet, dass sich der Monitor mit dem vom Computer empfangenen Signal nicht synchronisieren kann. Siehe [Technische Daten des Monitors](#) für die horizontalen und vertikalen Frequenzbereiche, die für diesen Monitor adressierbar sind. Empfohlener Modus ist 1920 x 1080.

Sie sehen die folgende Meldung, bevor die DDC/CI-Funktion deaktiviert wird.

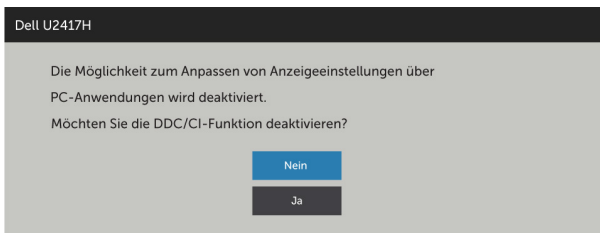

Wenn der Monitor den **Energiesparmodus** aufruft, erscheint folgende Meldung:



Aktivieren Sie den Computer und wecken den Monitor zum Zugriff auf das [OSD](#)  
Falls Sie eine andere Taste als die Ein-/Austaste drücken, erscheint je nach  
ausgewähltem Eingang eine der folgenden Meldungen:

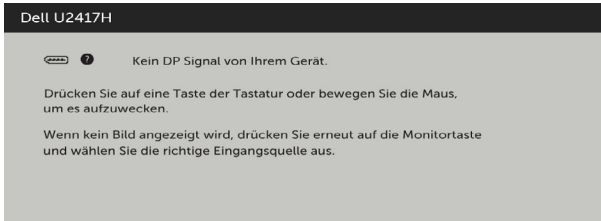

Falls DP, mDP oder HDMI/MHL-Eingang ausgewählt und das entsprechende Kabel nicht  
angeschlossen ist, erscheint ein schwebendes Dialogfenster wie nachstehend gezeigt.

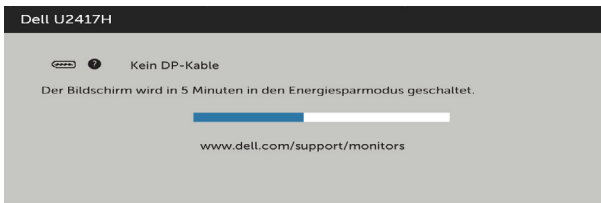

oder

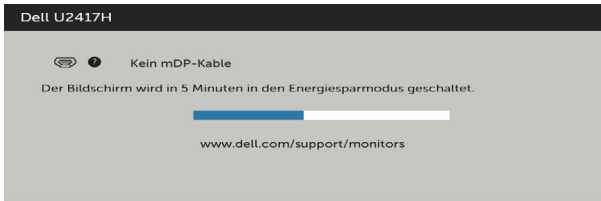

oder

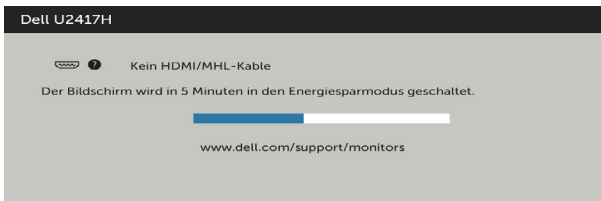

Siehe [Problemlösung](#) für weitere Informationen.

# Problemlösung

**⚠️ WARNUNG:** Bevor Sie eines der Verfahren in diesem Abschnitt beginnen, befolgen Sie die [Sicherheitshinweise](#).

## Selbsttest

Ihr Monitor besitzt eine Selbsttestfunktion, mit der Sie prüfen können, ob Ihr Monitor richtig funktioniert. Sind Ihr Monitor und der Computer richtig verbunden, aber der Monitorbildschirm bleibt dunkel, führen Sie anhand der nachstehenden Schritte den Monitortest durch:

- 1 Schalten Sie Computer und Monitor aus.
- 2 Ziehen Sie das Monitorkabel von der Rückseite des Computers ab. Damit der Selbsttest richtig abläuft, entfernen Sie das digitale (weißer Anschluss) und das analoge (blauer Anschluss) von der Rückseite des Computers, sofern angeschlossen
- 3 Schalten Sie den Monitor ein.

Das schwebende Dialogfenster sollte auf dem Bildschirm (vor schwarzem Hintergrund) erscheinen, wenn der Monitor kein Videosignal erkennen kann und richtig funktioniert. Während des Selbsttestmodus leuchtet die Betriebs-LED durchgehend blau. Je nach ausgewähltem Eingang durchläuft eines der nachstehend gezeigten Dialogfenster kontinuierlich den Bildschirm.

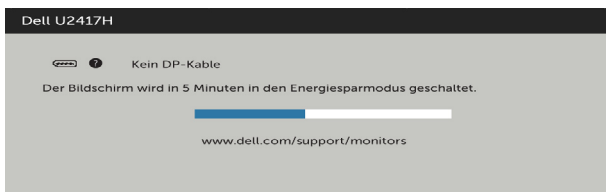

oder

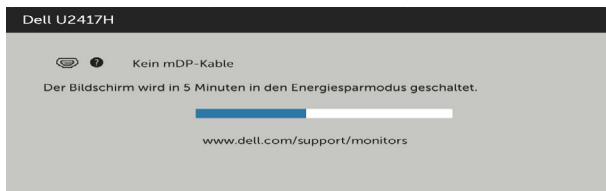

oder

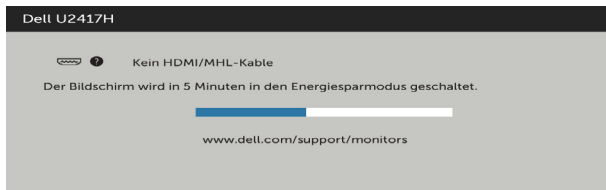

- 4 Dieses Fenster erscheint auch während des normalen Systembetriebs, falls das Videokabel abgezogen wird oder beschädigt ist.
- 5 Schalten Sie Ihren Monitor aus und schließen das Videokabel erneut an; schalten Sie dann Ihren Computer und den Monitor ein.

Falls Ihr Monitorbildschirm nach dem vorherigen Verfahren schwarz bleibt, prüfen Sie Ihren Videocontroller und den Computer, denn Ihr Monitor funktioniert ordnungsgemäß.

## Integrierte Diagnose

Ihr Monitor hat ein integriertes Diagnosewerkzeug, das Ihnen bei der Bestimmung hilft, ob die auftretende Bildschirmstörung an Ihrem Monitor oder an Ihrem Computer und der Grafikkarte liegt.

 **HINWEIS:** Sie können die integrierte Diagnose nur durchführen, wenn das Videokabel abgezogen ist und sich der Monitor im Selbsttestmodus befindet.

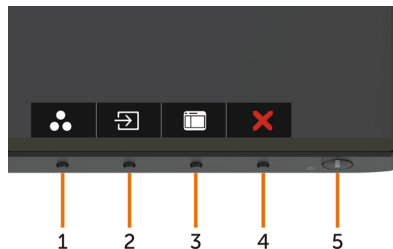

So führen Sie die integrierte Diagnose durch:

- 1 Stellen Sie sicher, dass der Bildschirm sauber ist (keine Staubpartikel auf der Bildschirmoberfläche).
- 2 Ziehen Sie das/die Videokabel von der Rückseite des Computers oder Monitors ab. Der Monitor ruft den Selbsttestmodus auf.
- 3 Halten Sie Taste 1 und Taste 4 an der Frontblende 2 Sekunden lang gleichzeitig gedrückt. Ein grauer Bildschirm erscheint.
- 4 Untersuchen Sie den Bildschirm sorgfältig auf Abweichungen.
- 5 Drücken Sie erneut Taste 4 an der Frontblende. Der Bildschirm wird rot.
- 6 Untersuchen Sie den Bildschirm auf Abweichungen.
- 7 Wiederholen Sie die Schritte 5 und 6 und prüfen den Bildschirm bei grüner, blauer, schwarzer, weißer Anzeige.

Der Test ist abgeschlossen, sobald der weiße Bildschirm erscheint. Um den Vorgang zu beenden, drücken Sie erneut Taste 4.

Wenn Sie mit dem integrierten Diagnosewerkzeug keine Bildschirmstörung erkennen können, funktioniert der Monitor normal. Prüfen Sie die Grafikkarte und den Computer.

# Allgemeine Probleme

Die folgende Tabelle enthält allgemeine Informationen zu üblichen Monitorproblemen, die auftreten könnten, sowie Korrekturvorschläge:

Allgemeine Symptome	Was Sie bemerken	Korrekturvorschläge
Kein Video/ Betriebs-LED aus	Kein Bild	<ul style="list-style-type: none"><li>• Stellen Sie sicher, dass das Videokabel richtig und fest mit dem Monitor und dem Computer verbunden ist.</li><li>• Vergewissern Sie sich, dass die Steckdose richtig funktioniert, indem Sie ein anderes elektrisches Gerät anschließen.</li><li>• Achten Sie darauf, die Ein-/Austaste vollständig hinunterzudrücken.</li><li>• Stellen Sie sicher, dass über das Menü Eingangsquelle die richtige <a href="#">Eingangsquelle</a> ausgewählt ist.</li></ul>
Kein Video/ Betriebs-LED ein	Kein Bild oder keine Helligkeit	<ul style="list-style-type: none"><li>• Erhöhen Sie die Helligkeit und den Kontrast über das OSD-Menü.</li><li>• Führen Sie die Selbsttestfunktion des Monitors aus.</li><li>• Prüfen Sie, ob Kontaktstifte am Videokabelanschluss verbogen oder abgebrochen sind.</li><li>• Führen Sie die integrierte Diagnose aus.</li><li>• Stellen Sie sicher, dass über die Taste <a href="#">Eingangsquellenauswahl</a> die richtige Eingangsquelle ausgewählt ist.</li></ul>
Fehlende Pixel	Punkte auf dem LCD- Bildschirm	<ul style="list-style-type: none"><li>• Schalten Sie das Gerät aus und wieder ein.</li><li>• Ein durchgehend unaktiver Pixel ist ein natürlicher Defekt, der in der LCD-Technologie auftreten kann.</li><li>• Weitere Informationen über die Qualitätsrichtlinie für den Dell-Monitor und die Pixel finden Sie auf der Dell Support-Site unter: <a href="http://www.dell.com/support/monitors">http://www.dell.com/support/monitors</a>.</li></ul>
Dauerhaft leuchtende Pixel	Helle Punkte auf dem LCD- Bildschirm	<ul style="list-style-type: none"><li>• Schalten Sie das Gerät aus und wieder ein.</li><li>• Ein durchgehend unaktiver Pixel ist ein natürlicher Defekt, der in der LCD-Technologie auftreten kann.</li><li>• Weitere Informationen über die Qualitätsrichtlinie für den Dell-Monitor und die Pixel finden Sie auf der Dell Support-Site unter: <a href="http://www.dell.com/support/monitors">http://www.dell.com/support/monitors</a>.</li></ul>

<b>Allgemeine Symptome</b>	<b>Was Sie bemerken</b>	<b>Korrekturvorschläge</b>
Helligkeitsprobleme	Bild zu dunkel oder zu hell	<ul style="list-style-type: none"> <li>• Setzen Sie den Monitor auf die Werkseinstellungen zurück.</li> <li>• Passen Sie Helligkeits- und Kontrastregler im OSD-Menü an.</li> </ul>
Sicherheitsprobleme	Sichtbare Anzeichen von Rauch oder Funken	<ul style="list-style-type: none"> <li>• Nehmen Sie keine Schritte zur Problemlösung vor.</li> <li>• Wenden Sie sich umgehend an Dell.</li> </ul>
Periodisch auftretende Probleme	Monitorstörungen treten nur manchmal auf	<ul style="list-style-type: none"> <li>• Stellen Sie sicher, dass das Videokabel richtig und fest mit dem Monitor und dem Computer verbunden ist.</li> <li>• Setzen Sie den Monitor auf die Werkseinstellungen zurück.</li> <li>• Führen Sie den Selbsttest des Monitors aus und prüfen Sie, ob das intermittierende Problem auch im Selbsttestmodus auftritt.</li> </ul>
Fehlende Farbe	Farbloses Bild	<ul style="list-style-type: none"> <li>• Führen Sie die Selbsttestfunktion des Monitors aus.</li> <li>• Stellen Sie sicher, dass das Videokabel richtig und fest mit dem Monitor und dem Computer verbunden ist.</li> <li>• Prüfen Sie, ob Kontaktstifte am Videokabelanschluss verbogen oder abgebrochen sind.</li> </ul>
Falsche Farbe	Bildfarbe nicht gut	<ul style="list-style-type: none"> <li>• Ändern Sie je nach Anwendung die Einstellungen der voreingestellten Modi im OSD-Menü Farbe.</li> <li>• Stellen Sie die R/G/B-Werte unter Anpassen ein. Farbe im OSD-Menü Farbe.</li> <li>• Ändern Sie das Eingangsfarbformat unter Erweiterte Einstellungen im OSD auf PC-RGB oder YPbPr ab.</li> <li>• Führen Sie die integrierte Diagnose aus.</li> </ul>
Ein auf dem Monitor längere Zeit verbliebenes, statisches Bild hat sich eingebrannt	Ein schwacher Schatten von einer statischen Bildanzeige erscheint auf dem Bildschirm	<ul style="list-style-type: none"> <li>• Verwenden Sie die Energieverwaltung, damit sich der Monitor bei Nichtbenutzung ausschaltet (weitere Informationen finden Sie unter <a href="#">Energiesparmodi</a>).</li> <li>• Oder verwenden Sie einen sich dynamisch ändernden Bildschirmschoner.</li> </ul>



# Produktspezifisch

Spezifische Symptome	Was Sie bemerken	Korrekturvorschläge
Bild ist zu klein	Bild ist zentriert, füllt jedoch nicht den gesamten Anzeigebereich aus	<ul style="list-style-type: none"><li>• Prüfen Sie die Seitenverhältnis-Einstellung im OSD Anzeigeeinstellungen.</li><li>• Setzen Sie den Monitor auf die Werkseinstellungen zurück.</li></ul>
Die Monitoreinstellungen können mit den Tasten an der Frontblende nicht angepasst werden	Das OSD-Menü erscheint nicht auf dem Bildschirm	<ul style="list-style-type: none"><li>• Schalten Sie den Monitor aus, ziehen das Netzkabel und schließen es wieder an; schalten Sie den Monitor wieder ein.</li><li>• Prüfen Sie, ob das OSD-Menü gesperrt ist. Falls ja, halten Sie die Taste neben dem Ein/Aus-Schalter 6 Sekunden lang zur Entsperrung gedrückt (weitere Informationen finden Sie unter <a href="#">Sperrern</a>).</li></ul>
Kein Eingangssignal bei Tastenbetätigung	Kein Bild, Licht leuchtet weiß.	<ul style="list-style-type: none"><li>• Überprüfen Sie die Signalquelle. Vergewissern Sie sich, dass sich der Computer nicht im Energiesparmodus befindet. Dazu bewegen Sie die Maus oder drücken eine beliebige Taste an der Tastatur.</li><li>• Überprüfen Sie, ob das Signalkabel richtig eingesteckt ist. Ziehen Sie nötigenfalls das Signalkabel und stecken Sie es wieder ein.</li><li>• Setzen Sie den Computer oder das Videoabspielprogramm zurück.</li></ul>
Das Bild füllt nicht den gesamten Bildschirm aus.	Das Bild kann nicht die gesamte Bildschirmhöhe oder -breite ausfüllen	<ul style="list-style-type: none"><li>• Je nach Videoformat (Bildseitenverhältnis) von DVDs kann der Monitor ein Vollbild anzeigen.</li><li>• Führen Sie die integrierte Diagnose aus.</li></ul>

<b>Spezifische Symptome</b>	<b>Was Sie bemerken</b>	<b>Korrekturvorschläge</b>
Kein Bild bei Verwendung der DP-Verbindung mit dem PC	Leeranzeige	<ul style="list-style-type: none"> <li>• Prüfen Sie, nach welchem DP-Standard (DP1.1a oder DP1.2) Ihre Grafikkarte zertifiziert ist. Laden Sie den neuesten Grafikkartentreiber herunter und installieren ihn.</li> <li>• Einige DP1.1a-Grafikkarten können DP1.2-Monitore nicht unterstützen. Blenden Sie das OSD-Menü ein und halten Sie im Wahlabschnitt für die Eingangsquelle die DP-Wahltaste  8 Sekunden lang gedrückt, um die Monitoreinstellung von DP 1.2 auf DP 1.1a abzuändern.</li> </ul>

## Spezifische Probleme von Mobile High-Definition Link (MHL)

<b>Spezifische Symptome</b>	<b>Was Sie bemerken</b>	<b>Korrekturvorschläge</b>
Die MHL-Schnittstelle funktioniert nicht	Der Monitor zeigt kein Bild vom MHL-Gerät an	<ul style="list-style-type: none"> <li>• Vergewissern Sie sich, dass Ihr MHL-Kabel und das MHL-Gerät MHL-zertifiziert sind.</li> <li>• Prüfen Sie, ob Ihr MHL-Gerät eingeschaltet ist.</li> <li>• Prüfen Sie, ob Ihr MHL-Gerät nicht im Standby-Modus läuft.</li> <li>• Prüfen Sie, ob die tatsächliche MHL-Kabelverbindung der im OSD-Menü gewählten Eingangsquelle entspricht: HDMI/MHL.</li> <li>• Warten Sie 30 Sekunden nach dem Anschluss des MHL-Kabels, denn einige MHL-Geräte benötigen eine längere Wiederherstellungszeit.</li> </ul>

## Sicherheitshinweise

Bei Monitoren mit Hochglanzblende ist bei der Aufstellung darauf zu achten, dass der Monitor keine störenden Reflexionen durch Umgebungslicht und helle Flächen verursacht.

**⚠️ WARNUNG: Der Einsatz von Bedienelementen, Einstellungen und Verfahren, die nicht in dieser Dokumentation angegeben sind, kann Stromschlag, elektrische und/oder mechanische Gefahren auslösen.**

Weitere Sicherheitshinweise finden Sie unter den Informationen zur Sicherheit, Umwelt und zu den behördlichen Vorschriften (SERI).

## FCC-Hinweis (nur USA) und Informationen zu anderen Richtlinien

FCC-Hinweise und Informationen zu anderen Richtlinien finden Sie auf der Webseite für Richtlinienkonformität unter [www.dell.com/regulatory\\_compliance](http://www.dell.com/regulatory_compliance).

## Dell kontaktieren

**📄 HINWEIS:** Falls Sie keine aktive Internetverbindung haben, finden Sie die Kontaktinformationen auf Ihrer Kaufrechnung, dem Lieferschein, Beleg oder im Dell-Produktkatalog.

Dell bietet online und über das Telefon verschiedene Support- und Kundendienstoptionen an. Die Verfügbarkeit kann je nach Land und Produkt variieren, einige Dienste sind in Ihrer Region möglicherweise nicht verfügbar.

### So erhalten Sie Online-Kundendienstinhalte zu einem Monitor:

Besuchen Sie [www.dell.com/support/monitors](http://www.dell.com/support/monitors).

### So kontaktieren Sie Dell-Mitarbeiter aus den Bereichen Verkauf, technischer Support und Kundendienst:

- 1 Besuchen Sie [www.dell.com/support](http://www.dell.com/support).
- 2 Verifizieren Sie Ihr Land oder Ihre Region im Dropdownmenü Land/Region wählen unten links auf der Seite.
- 3 Klicken Sie auf Kontakt neben dem Dropdownmenü Land.
- 4 Wählen Sie den Service- oder Support-Link, der Ihren Bedürfnissen entspricht.
- 5 Wählen Sie die Art der Kontaktaufnahme mit Dell, die praktisch für Sie ist.

# Einstellen des Monitors

## Einstellung der Anzeigeauflösung auf 1920 x 1080 (Maximum)

Stellen Sie zur Erzielung bester Leistung die Anzeigeauflösung auf 1920 x 1080 Pixel ein, indem Sie die nachstehenden Schritte befolgen:

### Unter Windows Vista, Windows 7, Windows 8 oder Windows 8.1:

- 1 Nur unter Windows 8 oder 8.1 können Sie die Nebeneinander-Ansicht für das klassische Desktop wählen.
- 2 Wählen Sie die Bildschirmauflösung.
- 3 Klicken Sie auf die Dropdownliste der Bildschirmauflösung und wählen Sie 1920 x 1080.
- 4 Klicken Sie auf OK.

### Unter Windows 10:

- 1 Rechtsklicken Sie auf den Desktop und klicken Sie auf **Anzeigeeinstellungen**.
- 2 Klicken Sie auf Erweiterte **Anzeigeeinstellungen**.
- 3 Klicken Sie auf die Auswahlliste der Bildschirmauflösung, wählen Sie 1920 x 1080.
- 4 Klicken Sie auf **Übernehmen**.

Ist die empfohlene Auflösung nicht als Option aufgelistet, müssen Sie eventuell Ihren Grafiktreiber aktualisieren. Bitte wählen Sie nachstehend das Szenario, das am besten das von Ihnen verwendete Computersystem beschreibt, und durchlaufen Sie die vorgegebenen Schritte.

## Dell-Computer

- 1 Rufen Sie <http://www.dell.com/support/> auf, geben Sie Ihr Service-Tag ein und laden Sie den neuesten Treiber für Ihre Grafikkarte herunter.
- 2 Versuchen Sie nach Installation der Treiber für Ihre Grafikkarte erneut, die Auflösung auf 1920 x 1080 einzustellen.



**HINWEIS:** Falls Sie die Auflösung nicht auf 1920 x 1080 einstellen können, fragen Sie bei Dell bitte nach einer Grafikkarte, die diese Auflösung unterstützt.

# Kein Dell-Computer

## Unter Windows Vista, Windows 7, Windows 8 oder Windows 8.1:

- 1 Nur unter Windows 8 oder 8.1 können Sie die Nebeneinander-Ansicht für das klassische Desktop wählen.
- 2 Rechtsklicken Sie auf den Desktop und wählen **Eigenschaften**.
- 3 Wählen Sie das **Einstellungen**-Register.
- 4 Wählen Sie **Erweitert**.
- 5 Ermitteln Sie den Hersteller Ihres Grafikcontrollers über die Beschreibung oben im Fenster (z. B. NVIDIA, ATI, Intel etc.).
- 6 Aktualisierte Treiber finden Sie auf der Webseite des Grafikkartenherstellers (zum Beispiel <http://www.ATI.com> oder <http://www.NVIDIA.com>).
- 7 Versuchen Sie nach Installation der Treiber für Ihre Grafikkarte erneut, die Auflösung auf 1920 x1080 einzustellen.

## Unter Windows 10:

- 1 Rechtsklicken Sie auf den Desktop und klicken Sie auf **Anzeigeeinstellungen**.
- 2 Klicken Sie auf Erweiterte **Anzeigeeinstellungen**.
- 3 Klicken Sie auf **Eigenschaften der Grafikkarte**.
- 4 Ermitteln Sie den Hersteller Ihres Grafikcontrollers über die Beschreibung oben im Fenster (z. B. NVIDIA, ATI, Intel etc.).
- 5 Aktualisierte Treiber finden Sie auf der Webseite des Grafikkartenherstellers (zum Beispiel <http://www.ATI.com> oder <http://www.NVIDIA.com>).
- 6 Versuchen Sie nach Installation der Treiber für Ihre Grafikkarte erneut, die Auflösung auf 1920 x 1080 einzustellen.



**HINWEIS:** Falls Sie die empfohlene Auflösung nicht einstellen können, wenden Sie sich bitte an den Hersteller Ihres Computers oder ziehen Sie den Kauf einer Grafikkarte in Betracht, die die Videoauflösung unterstützt.

# Leitfaden für die Wartung

## Ihren Monitor reinigen

**⚠️ WARNUNG:** Ziehen Sie den Netzstecker aus der Steckdose, bevor Sie den Monitor reinigen.

**⚠️ ACHTUNG:** Lesen und beachten Sie vor dem Reinigen des Monitors die **Sicherheitshinweise**.

Beachten Sie für ein bewährtes Vorgehen beim Auspacken, Reinigen oder Handhaben Ihres Monitors die nachstehend aufgelisteten Anweisungen:

- Befeuchten Sie zur Reinigung Ihres antistatischen Bildschirms ein weiches, sauberes Tuch mit Wasser. Falls möglich, verwenden Sie ein spezielles Bildschirmreinigungstuch oder eine Reinigungslösung, die für antistatische Beschichtungen geeignet ist. Verwenden Sie kein Benzol, keinen Verdünner, keine Ammoniak-haltigen oder scheuernden Reinigungsmittel oder Druckluft.
- Reinigen Sie den Monitor mit einem leicht angefeuchteten, warmen Tuch. Verwenden Sie keine Reinigungsmittel, da einige von ihnen einen milchigen Film auf dem Monitor hinterlassen.
- Sollten Sie beim Auspacken Ihres Monitors ein weißes Pulver bemerken, wischen Sie es mit einem Tuch weg.
- Gehen Sie sorgsam mit Ihrem Monitor um, da Kratzer und weiße Schrammen bei einem dunkelfarbenen Monitor stärker auffallen als bei einem hellen.
- Verwenden Sie zur Beibehaltung einer optimalen Bildqualität einen dynamisch wechselnden Bildschirmschoner an Ihrem Monitor und schalten Sie Ihren Monitor aus, wenn er nicht benutzt wird.