

Dell S2419HGF/S2719DGF

使用指南

顯示器型號：S2419HGF/S2719DGF
安規型號：S2419HGFc/S2719DGFc



 註：「註」指出可協助您善用電腦的重要資訊。

 注意：「注意」代表若未遵守指示，可能會導致硬體毀損或資料遺失。

 警告：「警告」代表財物損失及人員傷亡的可能性。

Copyright © 2018 Dell Inc. 或其子公司。保留所有權利。 Dell、EMC 及其他商標皆為 Dell Inc. 或其子公司的商標。其他商標可能是個別擁有者所有之商標。

2018 – 08

版次：A00

目錄

關於顯示器	5
包裝內容物	5
產品特色	6
辨識各部位與控制鈕	8
正面視圖	8
背面視圖	9
側視圖	10
仰視圖	10
顯示器規格	13
解析度規格	14
支援的影像模式	14
預設顯示模式	15
電氣規格	17
物理特性	18
環境特性	20
電源管理模式	21
隨插即用功能	22
LCD 顯示器品質與像素原則	22
維護準則	22
清潔顯示器	22
設置顯示器	23
連接立座	23
連接顯示器	25
連接 HDMI 及 USB 3.0 連接線	25

連接 DP 連接線 (選購)	26
整理連接線	27
拆下立座	28
操作顯示器	30
開啟顯示器電源	30
使用控制按鈕	30
OSD 控制項	32
使用螢幕顯示 (OSD) 功能表	33
進入 OSD 功能表	33
OSD 警告訊息	46
設定顯示器	49
設定最大解析度	49
若使用 Dell 桌上型電腦或 Dell 筆記型電腦並具有網際網路連線	49
若您並非使用 Dell 的桌上型、筆記型電腦或繪圖卡	50
使用傾斜功能	51
疑難排解	52
自我測試	52
內建診斷	53
常見問題	54
產品特定問題	57
附錄	58
安全說明	58
FCC 聲明 (僅限美國) 及其他法規資訊	58
聯絡 Dell	58
RoHS 聲明 (僅針對台灣) / Taiwan RoHS	59





關於顯示器

包裝內容物

顯示器隨附下列元件。請確認您已收到所有元件，如有缺少，請參閱[聯絡 Dell](#)以取得更多資訊。

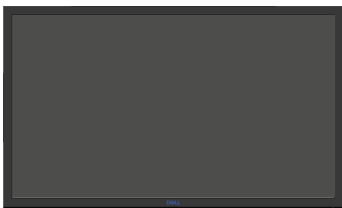
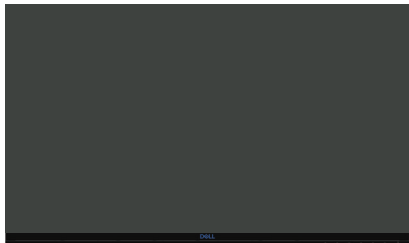
 註：部分品項屬於選購品，因此並未隨附於顯示器。部分功能或媒體不適用於特定國家。

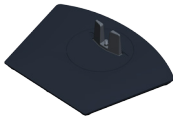
	顯示器 (S2419HGF)
	顯示器 (S2719DGF)
	立架
	底座



	<p>電源線（視國家而定）</p>
	<p>HDMI 連接線（將此線接至 HDMI 2.0 連接埠以啟用 144Hz 高更新率）</p>
	<p>USB 3.0 上游連接線（支援顯示器上的 USB 連接埠）</p>
	<ul style="list-style-type: none"> • 快速安裝指南 • 安全與法規資訊

產品特色

Dell S2419HGF/S2719DGF 顯示器採用主動式矩陣、薄膜式電晶體 (TFT)、液晶顯示 (LCD) 及 LED 背光技術。顯示器特色包括：

- **S2419HGF**：60.97 公分（24 英吋）可視顯示區域（對角線測量）。1920 x 1080 解析度，並支援低解析度的全螢幕顯示。
- **S2719DGF**：68.47 公分（27 英吋）可視顯示區域（對角線測量）。2560 x 1440 解析度，並支援低解析度的全螢幕顯示。
- Dell 顯示器配備可選 Adaptive Sync 選擇（AMD FreeSync™ 或無同步）、高更新率及 1 ms 的快速反應時間。
- DisplayPort 與 HDMI 數位連線。
- **S2419HGF**：配備 1 個 USB 上游連接埠及 2 個 USB 下游連接埠。
- **S2719DGF**：配備 1 個 USB 上游連接埠及 4 個 USB 下游連接埠。



- 隨插即用功能（若電腦支援）。
S2419HGF 支援 Freesync 40 Hz - 120 Hz 並可超頻至 144Hz。
S2719DGF 支援 Freesync 40 Hz - 144 Hz (HDMI) 並只能透過 DisplayPort 超頻至 155 Hz。
- 螢幕顯示 (OSD) 調整功能，可輕鬆設定並優化影像。
- 兩種顯示器皆提供遊戲強化功能，如計時器、畫面播放速率計數器和暗處穩定器，除了能強化遊戲模式如 FPS（第一人稱射擊）、RTS（即時策略）、RPG（角色扮演遊戲）外還有額外 3 種遊戲模式能為您個人化自己的喜好。
- 可拆式立座以及符合影像電子標準協會 (VESA™) 的 100 mm 載掛孔，提供彈性的載掛方案。
- 傾斜、旋轉、樞紐和高度調節功能。
- 安全鎖插孔。
- 減少使用 BFR/PVC（電路板使用非 BFR/PVC 原料積層板製成。）
- 顯示器僅使用無砷玻璃與無水銀材質製造。
- 高動態對比率 (8,000,000:1)。
- 睡眠模式的待機功率為 0.3 W。
- 隨附 Dell 顯示管理程式軟體。
- 電量表會即時呈現顯示器的耗電量。
- 採不閃屏畫面及 ComfortView 功能，可達到最佳眼睛舒適度，並有效降低藍光強度。
- 讓人安心的原廠面板交換



辨識各部位與控制鈕

正面視圖

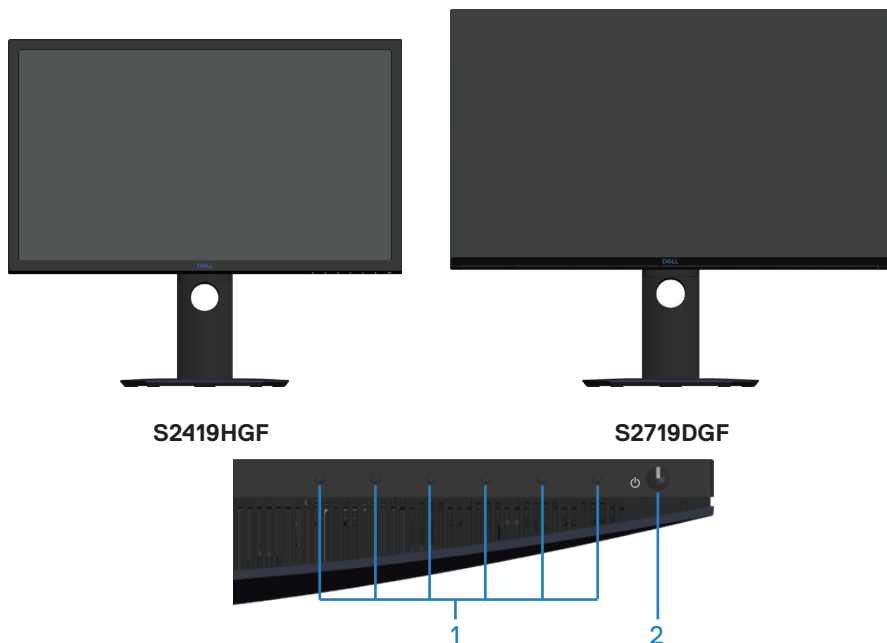

控制按鈕

標號	說明	用途
1	功能按鈕	使用功能按鈕，調整 OSD 功能表中的項目。（如需更多資訊，請參閱 使用控制按鈕 ）。
2	電源開／關按鈕	使用電源按鈕開啟與關閉顯示器。



背面視圖

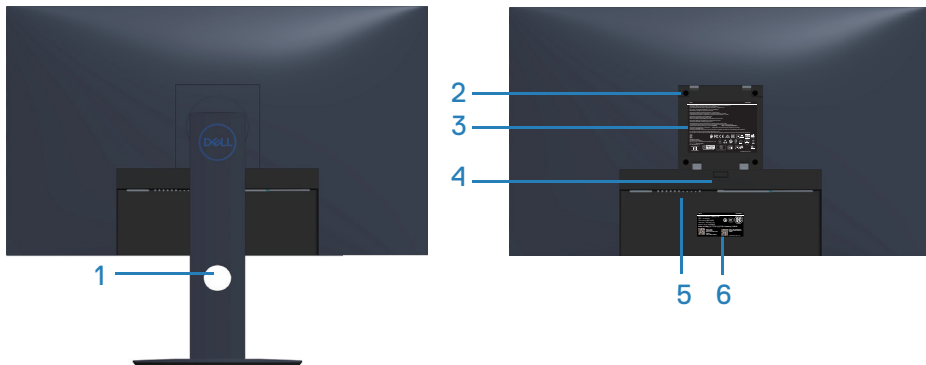

含顯示器立座的背面圖

標號	說明	用途
1	連接線整理槽	可將連接線穿過插槽，方便加以整理。
2	VESA 載掛孔 (VESA 護蓋後方)	VESA 載掛孔 (100 公釐 x 100 公釐)。用於透過 VESA- 相容壁掛套件在牆壁上懸掛顯示器。
3	安規資訊貼紙	列出本產品通過的安規。
4	立座釋放按鈕	將立座自顯示器釋放。
5	安全鎖插孔	使用安全鎖保全顯示器。另售。
6	法規標籤 (包括條碼序號和維修標籤貼紙)	列出本產品通過的安規。如需聯絡 Dell 以取得技術支援，請參考此貼紙。Dell 維修標籤為一獨特英數字識別碼，可讓 Dell 維修技師識別您電腦中的硬體元件並存取保固資訊。



側視圖



仰視圖

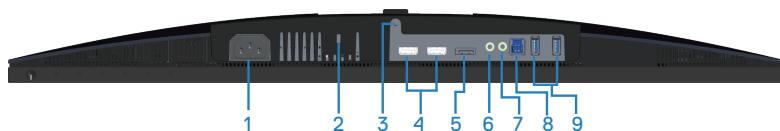

無顯示器立座的底部圖 (S2419HGF)

標號	說明	用途
1	電源接頭	連接電源線（您的顯示器隨附）。
2	安全鎖插孔	使用安全鎖（另售）鎖定您的顯示器以防未授權移動您的顯示器。
3	立座鎖定功能	使用 M3 x 6 公釐螺絲將立座固定在顯示器上（螺絲未隨附）。
4	HDMI 1.4 連接埠	透過 HDMI 連接線連接電腦。
5	DisplayPort 1.2	透過 DisplayPort 連接線連接電腦。
6	音訊線路輸出連接埠	連接至外接喇叭或重低音喇叭（另售）。*
7	耳機連接埠	連接至耳機。



8	USB 上游連接埠	從此連接埠連接 USB 連接線至您的電腦以啟用您顯示器上的 USB 連接埠。 拔除 USB 連接線以啟用 USB BC1.2 充電埠。
9	USB 下游連接埠	連接您的 USB 周邊裝置如儲存裝置和印表機。 註：要使用此連接埠，必須先將 USB 連接線（顯示器隨附）連接顯示器上的 USB 上游連接埠與電腦。

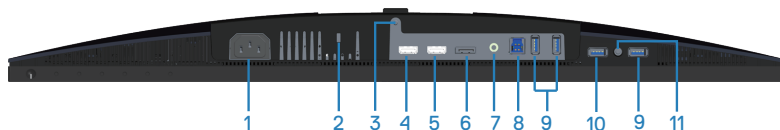

無顯示器立座的底部圖 (S2719DGF)

標號	說明	用途
1	電源接頭	連接電源線（您的顯示器隨附）。
2	安全鎖插孔	使用安全鎖（另售）鎖定您的顯示器以防未授權移動您的顯示器。
3	立座鎖定功能	使用 M3 x 6 公釐螺絲將立座固定在顯示器上（螺絲未隨附）。
4	HDMI 1.4 連接埠	透過 HDMI 連接線連接電腦。
5	HDMI 2.0 連接埠	透過 HDMI 連接線連接電腦。
6	DisplayPort 1.2	透過 DisplayPort 連接線連接電腦。
7	音訊線路輸出連接埠	連接至外接喇叭或重低音喇叭（另售）。*
8	USB 上游連接埠	從此連接埠連接 USB 連接線至您的電腦以啟用您顯示器上的 USB 連接埠。



9	USB 下游連接埠	<p>連接您的 USB 周邊裝置如儲存裝置和印表機。</p> <p> 註：要使用此連接埠，必須先將 USB 連接線（顯示器隨附）連接顯示器上的 USB 上游連接埠與電腦。</p>
10	USB BC1.2 充電埠	連接以為您的 USB 裝置充電。
11	耳機連接埠	連接至耳機。

* 音訊線路輸出連接埠，並不支援耳機的使用。



顯示器規格

型號	S2419HGF	S2719DGF
螢幕類型	主動式矩陣 - TFT LCD	
面板類型	TN	
可視影像		
對角線	609.70 公釐 (24 英吋)	684.67 公釐 (27 英吋)
水平，有效區域	531.36 公釐 (20.88 英吋)	596.74 公釐 (23.45 英吋)
垂直，有效區域	298.89 公釐 (11.75 英吋)	335.66 公釐 (13.19 英吋)
面積	1562.46 平方公分 (242.15 平方英吋)	2010.76 平方公分 (311.67 平方英吋)
更新率		
原生	1920x1080/120Hz (HDMI 1/ HDMI 2/DP)	2560x1440/60Hz (HDMI 1) 2560x1440/144Hz (HDMI 2/DP)
超頻	1920x1080/144Hz (HDMI 1/ HDMI 2/DP)	2560x1440/155Hz (DP)
像素點距	0.27675 公釐	0.2331 公釐
每英吋像素 (PPI)	91	108
可視角度		
水平	160° (標準值)	
垂直	170° (標準值)	
Brightness (亮度)	350 cd/ 平方公尺 (標準值)	
對比度	1000:1 (標準值) 8,000,000 比 1 (動態對比)	
面板塗層	低霧度，3H 硬度	
背光	LED 側光系統	
反應時間	1 ms 標準值 (G 至 G)	
色深	1670 萬色	
色階	CIE 1976 (84%)，CIE 1931 (72%)	





型號	S2419HGF/S2719DGF
影像顯示能力 (HDMI)	480p、480i、576p、720p、1080p、576i、1080i

預設顯示模式

S2419HGF

顯示模式	水平頻率 (kHz)	垂直頻率 (Hz)	像素時脈 (MHz)	同步極性 (水平/垂直)
VESA , 720 x 400	31.5	70.1	28.3	-/+
VESA , 640 x 480	31.5	60.0	25.2	-/-
VESA , 640 x 480	37.5	75.0	31.5	-/-
VESA , 800 x 600	37.9	60.3	40.0	+/+
VESA , 800 x 600	46.9	75.0	49.5	+/+
VESA , 1024 x 768	48.4	60.0	65.0	-/-
VESA , 1024 x 768	60.0	75.0	78.8	+/+
VESA , 1152 x 864	67.5	75.0	108.0	+/+
VESA , 1280 x 1024	64.0	60.0	108.0	+/+
VESA , 1280 x 1024	80.0	75.0	135.0	+/+
VESA , 1600 x 900	60.0	60.0	108.0	+/+
VESA , 1920 x 1080	67.5	60.0	148.5	+/+
VESA , 1920 x 1080	274.3	119.9	137.1	+/-
VESA , 1920 x 1080	332.9	143.9	166.4	+/-



S2719DGF

顯示模式	水平頻率 (kHz)	垂直頻率 (Hz)	像素時脈 (MHz)	同步極性 (水平/垂直)
VESA , 720 x 400	31.5	70.1	28.3	-/+
VESA , 640 x 480	31.5	59.9	25.2	-/-
VESA , 640 x 480	37.5	75.0	31.5	-/-
VESA , 800 x 600	37.9	60.3	40.0	+/+
VESA , 800 x 600	46.9	75.0	49.5	+/+
VESA , 1024 x 768	48.4	60.0	65.0	-/-
VESA , 1024 x 768	60.0	75.0	78.8	+/+
VESA , 1152 x 864	67.5	75.0	108.0	+/+
VESA , 1280 x 768	47.8	59.9	79.5	-/+
VESA , 1280 x 1024	64.0	60.0	108.0	+/+
VESA , 1280 x 1024	79.9	75.0	135.0	+/+
VESA , 1600 x 1200	75.0	60.0	162.0	+/+
VESA , 1680 x 1050	65.3	60.0	146.3	-/+
VESA , 1920 x 1080	67.5	60.0	148.5	+/+
VESA , 1920 x 1200	74.6	59.9	193.3	-/+
VESA , 2048 x 1080	66.6	60.0	147.2	+/-
VESA , 2560 x 1440	88.8	60.0	241.5	+/-
VESA , 2560 x 1440	586.0	143.9	222.0	+/-
VESA , 僅 2560 x 1440 DP	634.0	154.8	240.1	+/-



電氣規格

型號	S2419HGF/S2719DGF
影像輸入訊號	HDMI 1.4 (HDCP)，每條差動線路 600 mV，每個差動對的輸入阻抗為 100 ohm HDMI 2.0 (HDCP)，每條差動線路 600 mV，每個差動對的輸入阻抗為 100 ohm (僅適用於 S2719DGF) DisplayPort 1.2，每條差動線路 600 mV，每個差動對的輸入阻抗為 100 ohm
AC 輸入電壓／頻率／電流	100 VAC 至 240 VAC/50 Hz 或 60 Hz ± 3 Hz/1.5 A  註：AC 輸入電流需為 1.5 A (一般)。
湧浪電流	以 100 VAC~240 VAC 冷啟動時不會受損



物理特性

型號	S2419HGF
訊號連接線類型	數位：可拆式、HDMI、19 針腳
前框光澤	黑框 2-4 個光澤度單位
尺寸（含立座）	
高度（伸長）	498.6 公釐（19.63 英吋）
高度（縮回）	368.6 公釐（14.51 英吋）
寬度	565.0 公釐（22.24 英吋）
深度	177.0 公釐（6.97 英吋）
尺寸（不含立座）	
高度	336.8 公釐（13.26 英吋）
寬度	565.0 公釐（22.24 英吋）
深度	50.0 公釐（1.97 英吋）
立座尺寸	
高度（伸長）	400.8 公釐（15.78 英吋）
高度（縮回）	353.4 公釐（13.91 英吋）
寬度	239.4 公釐（9.43 英吋）
深度	177.0 公釐（6.97 英吋）
重量	
含包裝的重量	7.55 公斤（16.64 磅）
含立座組件與線材的重量	5.29 公斤（11.66 磅）
不含立座組件的重量（無連接線）	3.28 公斤（7.23 磅）
立座組件的重量	1.68 公斤（3.70 磅）



型號	S2719DGF
訊號連接線類型	數位：可拆式、HDMI、19 針腳
前框光澤	黑框 2-4 個光澤度單位
尺寸 (含立座)	
高度 (伸長)	524.8 公釐 (20.66 英吋)
高度 (縮回)	394.8 公釐 (15.54 英吋)
寬度	611.6 公釐 (24.08 英吋)
深度	184.4 公釐 (7.26 英吋)
尺寸 (不含立座)	
高度	361.6 公釐 (14.24 英吋)
寬度	611.6 公釐 (24.08 英吋)
深度	55.2 公釐 (2.17 英吋)
立座尺寸	
高度 (伸長)	418.4 公釐 (16.47 英吋)
高度 (縮回)	370.7 公釐 (14.60 英吋)
寬度	244.4 公釐 (9.62 英吋)
深度	184.4 公釐 (7.26 英吋)
重量	
含包裝的重量	9.23 公斤 (20.35 磅)
含立座組件與線材的重量	6.39 公斤 (14.09 磅)
不含立座組件的重量 (無連接線)	4.27 公斤 (9.41 磅)
立座組件的重量	1.78 公斤 (3.92 磅)



環境特性

型號	S2419HGF	S2719DGF
溫度		
運作	0°C 至 40°C (32°F 至 104°F)	
未運作	<ul style="list-style-type: none">• 存放：-20°C 至 60°C (-4°F 至 140°F)• 搬運：-20°C 至 60°C (-4°F 至 140°F)	
濕度		
運作	10 % 至 80 % (非冷凝)	
未運作	<ul style="list-style-type: none">• 存放 5 % 至 90 % (非冷凝)• 運送 5 % 至 90 % (非冷凝)	
高度		
運作 (最大值)	5,000 公尺 (16,400 英呎)	
未運作 (最大值)	12,192 公尺 (40,000 英呎)	
排熱量	<ul style="list-style-type: none">• 每小時 184.38 BTU (最大)• 每小時 85.36 BTU (標準值)	<ul style="list-style-type: none">• 每小時 290.23 BTU (最大)• 每小時 119.50 BTU (標準值)



電源管理模式

若電腦已安裝符合 VESA DPM 的顯示卡或軟體，顯示器未使用時可自動降低耗電量。這稱為省電模式*。若電腦偵測到鍵盤、滑鼠或其他輸入裝置發出輸入訊號，顯示器會自動恢復運作。以下表格列出自動省電功能的耗電量以及燈號。

* 若要在關閉模式下達到零耗電量，必須將電源線從顯示器上拔除。

S2419HGF

VESA 模式	水平同步	垂直同步	影像	電源指示燈	耗電量
一般操作	作用	作用	作用	白色	54 W (最大) 25 W (標準值)
主動關閉模式	停用	停用	空白	白色 (閃爍)	低於 0.3 W
關閉	-	-	-	關閉	低於 0.3 W

S2719DGF

VESA 模式	水平同步	垂直同步	影像	電源指示燈	耗電量
一般操作	作用	作用	作用	白色	85 W (最大) 35 W (標準值)
主動關閉模式	停用	停用	空白	白色 (閃爍)	低於 0.3 W
關閉	-	-	-	關閉	低於 0.3 W

本文件僅供參考，所示效能為實驗室數據。產品效能隨所訂購的軟體、組件及周邊設備而異，Dell 無義務更新相關資訊。因此，客戶不應仰賴此資訊做出電氣容差或其他決定。Dell 不明示或暗示保證資訊之準確性或完整性。



隨插即用功能

您可將顯示器安裝在任何支援隨插即用功能的系統。顯示器會自動透過顯示資料通道 (DDC) 協定，將延伸顯示識別資料 (EDID) 提供給電腦，因此系統可自行配置並將顯示器設定最佳化。大多數的顯示器安裝步驟皆會自動進行；若有需要，則可自行選擇其他設定。如要進一步瞭解如何變更顯示器設定，請參閱[操作顯示器](#)。

LCD 顯示器品質與像素原則

在 LCD 顯示器的製造過程中，有一或多個像素保持不變狀態並非異常情況。這些像素不容易察覺，且不會影響顯示器的品質或可用性。如需更多有關 Dell 顯示器品質與像素原則的資訊，請瀏覽 Dell 支援網站：

www.dell.com/support/monitors。

維護準則

清潔顯示器

 **警告：**清潔顯示器前，請將顯示器的電源線從插座上拔除。

 **注意：**清潔顯示器前，請先詳閱並遵守[安全說明](#)。

拆開包裝、清潔或搬動顯示器時，最好依照以下所列的指示操作：

- 若要清潔螢幕，請用乾淨的軟布沾水後稍微沾濕。可行時，使用適合防靜電塗層的特製螢幕清潔紙或溶液。請勿使用含苯、稀釋劑、氨、研磨劑的清潔劑或壓縮空氣。
- 使用稍微沾濕的布清潔顯示器。請勿使用任何去汙劑，以免去汙劑在顯示器上留下霧狀痕跡。
- 若您拆開顯示器包裝箱時發現白色粉末，請用擦拭布清除。
- 請小心搬動顯示器，因為黑色顯示器可能會被刮傷並出現白色刮痕。
- 為了維持顯示器的最佳影像品質，請使用動態變換的螢幕保護程式，並在不使用顯示器時將電源關閉。



設置顯示器

連接立座

 註：顯示器出廠時立座未裝上。

 註：下列程序適用於顯示器隨附的立座。若您連接第三方立座，請參閱該立座隨附說明文件。

安裝顯示器立座：

1. 依紙箱摺片上的說明從頂端墊子拆下立座並固定。
2. 將立座塊徹底插入立座插槽中。
3. 抬起螺絲柄並順時針轉動螺絲。
4. 完全鎖緊螺絲後，折疊螺絲柄至凹處。

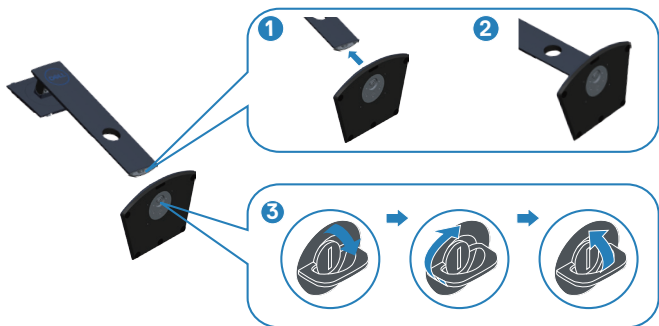

5. 將立座總成裝入顯示器。

- 將立座上半部的兩個掛勾裝入顯示器背面的插槽。
- 按壓立座，直到立座扣入定位。

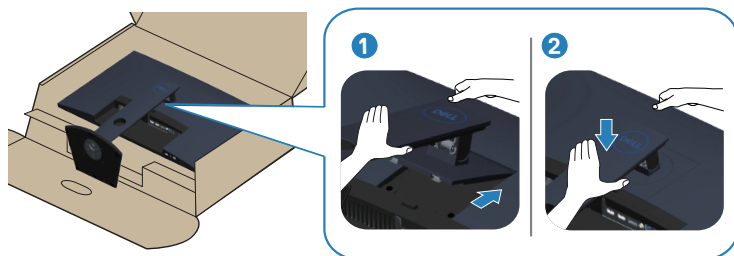

6. 將顯示器立起。



連接顯示器

⚠ 警告：開始此章節的任何程序前，請遵循**安全說明**的指示。

✎ 註：請勿同時將所有連接線接至電腦。建議先將連接線穿過理線槽，再連接至顯示器。

將顯示器接至電腦：

1. 將電腦關機，然後拔除電源線。
2. 將 HDMI 或 DisplayPort 連接線從顯示器連接至電腦。

連接 HDMI 及 USB 3.0 連接線

S2419HGF

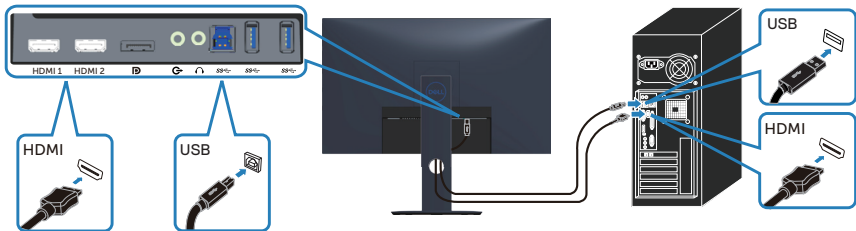

S2719DGF

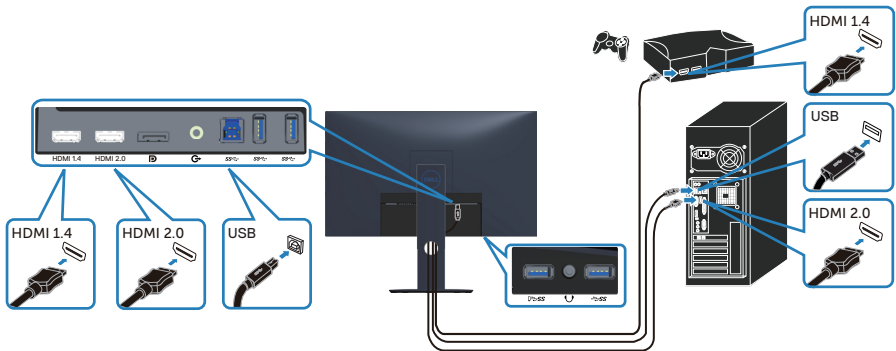

1. 將上游 USB 3.0 連接埠（顯示器隨附連接線）接至電腦上合適的 USB 3.0 連接埠。（請參閱 [仰視圖](#) 瞭解詳情。）
2. 將 USB 3.0 周邊裝置接至顯示器的 USB 3.0 下游連接埠。
3. 請將電腦與顯示器的電源線插入牆壁的插座。

連接 DP 連接線（選購）

S2419HGF

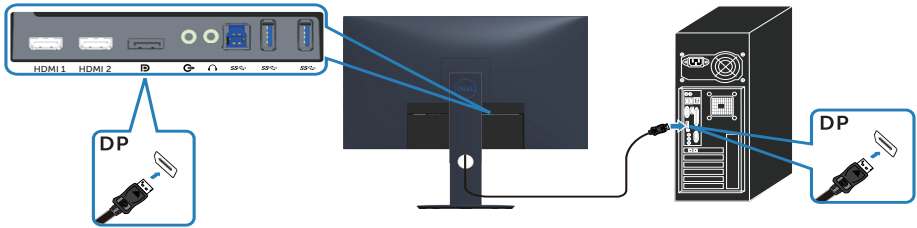

S2719DGF

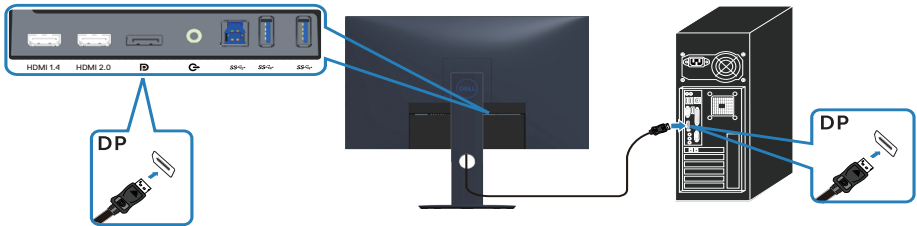

整理連接線

請利用連接線整理槽配置連接顯示器的連接線。

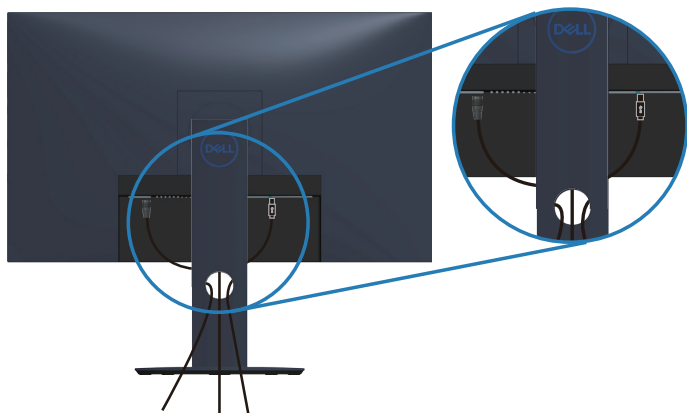

拆下立座

 註：為了避免在拆下立座時刮傷螢幕，請務必將顯示器置於乾淨的柔軟表面上。

 註：下列程序僅適用於顯示器隨附的立座。若您連接第三方立座，請參閱該立座隨附說明文件。

拆下立座：

1. 將顯示器沿桌面放在軟布或墊子上。

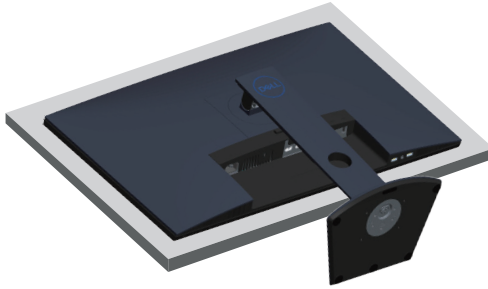

2. 按住立座釋放按鈕，然後抬起立座脫離顯示器。

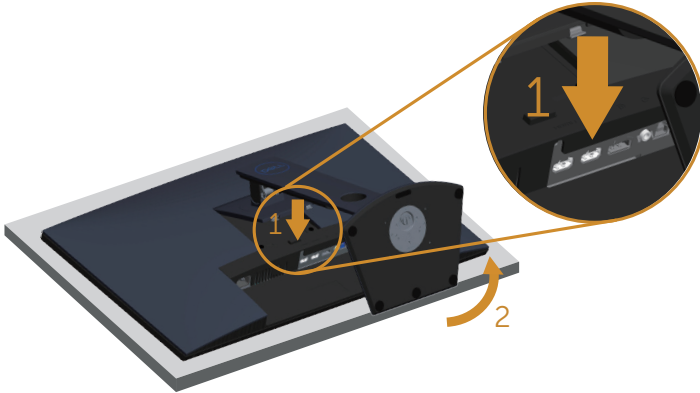

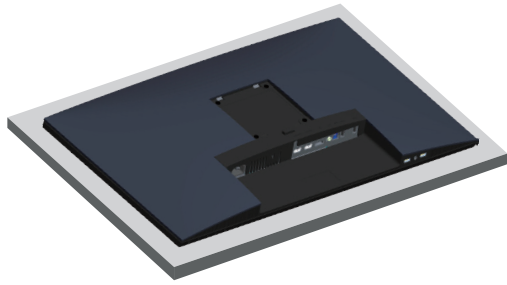

操作顯示器

開啟顯示器電源

按下  按鈕即可啟動顯示器。

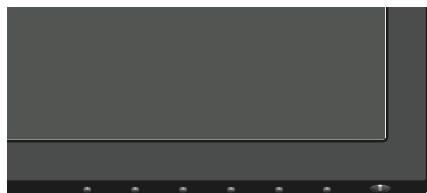

S2419HGF



S2719DGF

使用控制按鈕

使用顯示器下緣的控制按鈕調整顯示的影像。

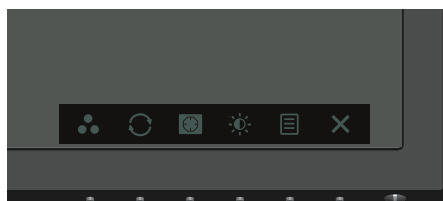

S2419HGF



S2719DGF

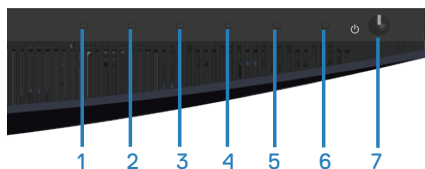

控制按鈕



下表為控制按鈕的說明：

控制按鈕	說明
1  Shortcut key (快捷鍵) / Preset Modes (預設模式)	使用此按鈕可選擇多種預設模式。
2  FreeSync	使用此按鈕可啟動 FreeSync 功能表。
3  Dark Stabilizer (暗處穩定器)	使用此按鈕可啟動暗處穩定器功能表。
4  Brightness/Contrast (亮度 / 對比度)	使用此按鈕可啟動亮度 / 對比度 / 音量調整功能。
5  Menu (功能表)	使用功能表按鈕啟動螢幕顯示 (OSD) 並選擇 OSD 功能表。請參閱 進入 OSD 功能表 。
6  Exit (離開)	使用此按鈕可返回主功能表或離開 OSD 主功能表。
7  電源開啟 / 關閉按鈕 (附LED指示燈)	使用電源按鈕開啟或關閉顯示器。 亮白燈表示顯示器已啟動且全面運作。閃爍白燈表示進入省電模式。



OSD 控制項



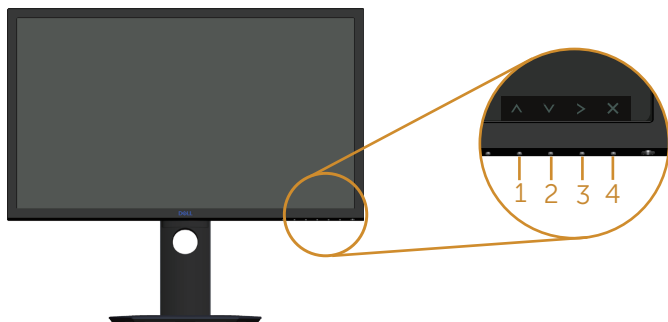

使用顯示器下方的按鈕，調整影像設定。

S2419HGF

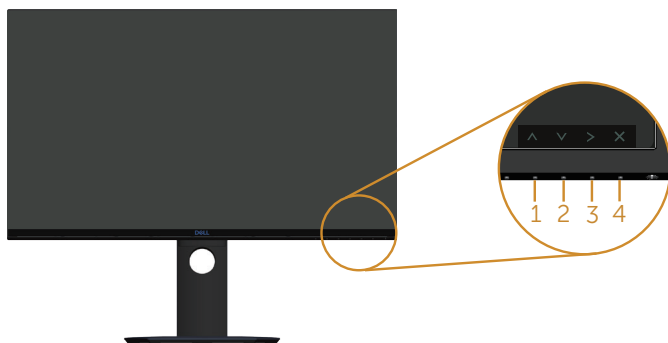

S2719DGF



控制按鈕	說明
1  向上	使用 向上 按鈕可將值調高或在功能表中往上移動。
2  向下	使用 向下 按鈕可將值調低或在功能表中往下移動。
3  確定	使用 確定 按鈕可確認您在功能表中的所選項目。
4  返回	使用 返回 按鈕，回到上一層功能表。



使用螢幕顯示 (OSD) 功能表

進入 OSD 功能表

 **註：**移到另一個功能表、退出 OSD 功能表或等待 OSD 功能表自動關閉後，會自動儲存您所做的變更。

1. 按  按鈕顯示 OSD 主功能表。

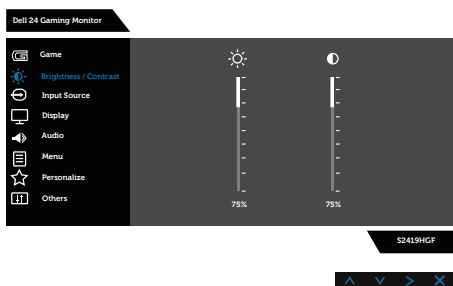

HDMI 輸入的主功能表



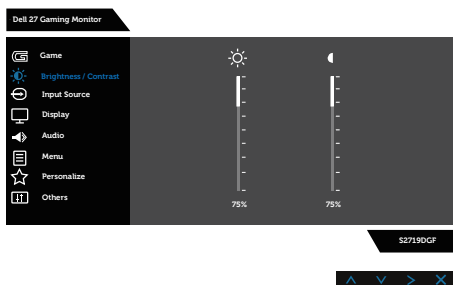





S2419HGF



S2719DGF



2. 按下  和  按鈕可在設定選項之間移動。在不同圖示之間移動時，選項名稱會反白。請參閱下表，取得顯示器所有可用的選項完整清單。
3. 按一下  按鈕可啟動反白的選項。









4. 按下  和  按鈕可選擇所需參數。
5. 按 ，然後依據功能表上的指標使用  和  按鈕進行變更。
6. 使用  按鈕返回主功能表。

圖示	功能表與子功能表	說明
	Game (遊戲)	<p>使用遊戲項目調整遊戲設定模式。</p> <div style="text-align: center;">  <p>S2419HGF</p>  <p>S2719DGF</p> </div>



Preset Modes (預設模式)	<p>當您選擇預設模式時，您可在清單中選擇 Standard (標準)、FPS、RTS、RPG、Game 1 (遊戲 1)、Game 2 (遊戲 2)、Game 3 (遊戲 3)、ComfortView、Warm (暖色)、Cool (冷色) 或 Custom Color (自訂色彩)。</p> <ul style="list-style-type: none"> • Standard (標準)：載入顯示器的預設色彩設定。此為預設模式。 • FPS：載入最適合第一人稱射擊遊戲的色彩設定。 • RTS：載入最適合即時戰略遊戲的色彩設定。 • RPG：載入最適合角色扮演遊戲的色彩設定。 • Game 1 (遊戲 1) /Game 2 (遊戲 2) /Game 3 (遊戲 3)：讓您為遊戲需求自訂色彩設定。 • ComfortView：減少畫面散發的藍光數量，讓您的眼睛在觀看畫面時更不易疲勞。 • Warm (暖色)：增加色溫。螢幕會以紅/黃色調呈現較暖和的感覺。 • Cool (冷色)：降低色溫。螢幕會以藍色色調呈現較冷冽的感覺。 • Custom Color (自訂色彩)：可手動調整色彩設定。
Game Enhance Mode (遊戲強化模式)	<p>調整 Game Enhance Mode (遊戲強化模式) 為關閉、Timer (定時器)、Frame Rate (畫面播放速率) 或 Display Alignment (顯示對齊)。</p>
Overclock (超頻)	<p>讓您以比面板規格指定數值更高的更新率操作顯示器。</p> <p> 註：超頻可能會造成螢幕閃爍。若要減少此影響，請嘗試在超頻更新率功能表中設定更低的更新率。</p> <p> 註：此功能可供 HDMI 及 DP 輸入 (適用於 S2419HGF) 使用。此功能僅適用於 DP 輸入 (適用於 S2719DGF)。</p>
Freesync	<p>能讓您設定 Freesync 開啟或關閉。</p>
Response Time (反應時間)	<p>使用者可選擇 Normal (一般)、Fast (快速) 或 Super fast (超快速)。</p>
Dark Stabilizer (暗處穩定器)	<p>此功能可改善暗色遊戲場景中的能見度。數值越高 (0 至 3)，暗處顯示影像的能見度越佳。</p>



<p>Hue (色調)</p>	<p>此功能可將影像的色彩往綠色或紫色偏移。這可用來調整想要的膚色色彩。使用  和  可調整色調，範圍介於 0 到 100。</p> <p>按下  可調高影像的綠色色度。</p> <p>按下  可調高影像的紫色色度。</p> <p> 註：色調調整僅限在您選擇 FPS、RTS、RPG 模式時使用。</p>
<p>Saturation (飽和度)</p>	<p>此功能可調整影像的色彩飽和度。使用  和  可調整飽和度，範圍介於 0 到 100。</p> <p>按下  可調高影像的單色調深度。</p> <p>按下  可調高影像的彩色深度。</p> <p> 註：色調調整僅限在您選擇 FPS、RTS、RPG 模式時使用。</p>
<p>Reset Game (重設遊戲)</p>	<p>將顯示器的遊戲設定重設為原廠設定。</p>





Brightness/ Contrast (亮度/對比度)

使用此功能表可啟動 Brightness/Contrast (亮度/對比度) 調整功能。

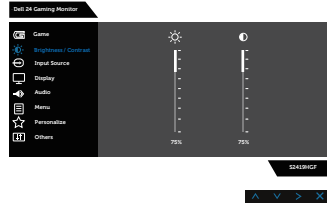

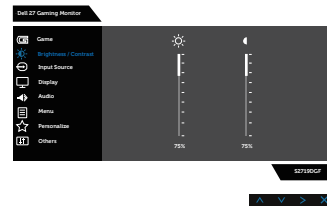

S2419HGF



S2719DGF

Brightness (亮度)



亮度功能可調整背光亮度。

按下  按鈕增加亮度，或按下  按鈕降低亮度 (最低 0 / 最大 100)。

 **註：動態對比開啟時，亮度手動調整停用。**

Contrast (對比度)

請先調整亮度，並只在需要進一步調整時再調整對比度。

按下  按鈕增加對比度，或按下  按鈕降低對比度 (最小 0 / 最大 100)。

對比度功能可調整顯示器畫面上暗處與亮度之間的差異程度。





Input Source (輸入來源)

使用輸入來源功能表選擇連接至顯示器的各種影像訊號。

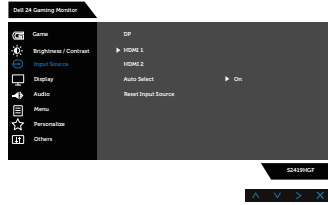

S2419HGF

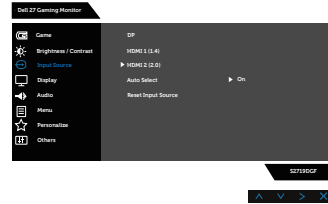

S2719DGF

DP

若使用 DP 接頭，請選擇 DP 輸入。
按下 選擇 DP 輸入來源。

HDMI 1

若使用 HDMI 1 接頭，則選擇 HDMI 1 輸入。
按下 選擇 HDMI 1 輸入來源。

HDMI 2

若使用 HDMI 2 接頭，則選擇 HDMI 2 輸入。
按下 選擇 HDMI 2 輸入來源。

 **註：適用 S2719DGF HDMI 2 輸入連接埠的為 HDMI 2.0 版本**

Auto Select (自動選擇)

選擇自動選擇掃描可用的輸入訊號。

Reset Input Source (重設輸入來源)

選擇此選項可還原至預設的輸入來源。





Display (顯示)

使用顯示設定調整影像。

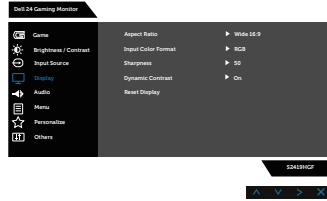

S2419HGF

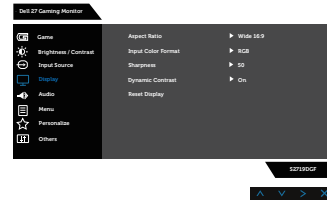

S2719DGF

Aspect Ratio (長寬比)

將影像比例調整成 Wide 16:9 (寬螢幕 16:9)、4:3 或 5:4。

Input Color Format (輸入色彩格式)

可設定為以下影像輸入模式：

- RGB：若使用 HDMI 連接線將顯示器連接到電腦或 DVD 播放器，請選擇此選項。
- YPbPr：若您的 DVD 播放器僅支援 YPbPr 輸出，則選擇此選項。

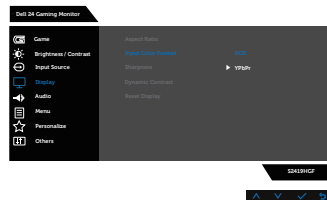



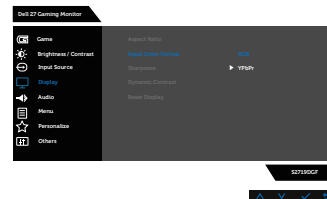

S2419HGF





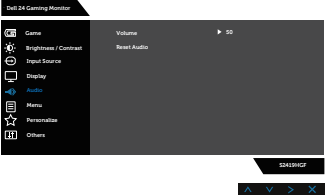
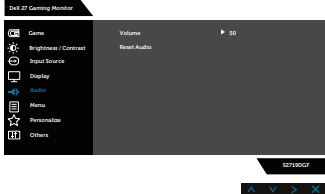

S2719DGF

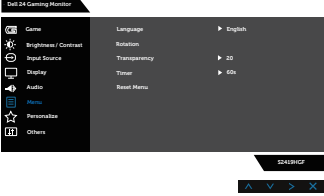
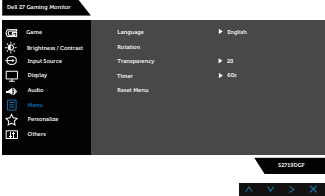

	Sharpness (銳利度)	<p>此功能可讓影像看起來更銳利或柔和。 使用  和  可調整銳利度，範圍介於 0 到 100。  註：數值 100 更銳利。</p>
	Dynamic Contrast (動態對比)	<p>您可提高對比度，讓影像品質更加銳利且細膩。 按下按鈕，將動態對比調整為開啟或關閉。  註：若您選擇遊戲或電影預設模式，動態對比能讓對比度進一步提高。</p>
	Reset Display (重設顯示)	<p>選擇此選項可復原至預設的顯示設定。</p>
	Audio (音效)	<div style="text-align: center;">  <p>S2419HGF</p>  <p>S2719DGF</p> </div>
	Volume (音量)	<p>使用按鈕調整音量。最小值為「0」(-)。最大值為「100」(+)</p>
	Reset Audio (重設音訊)	<p>選擇此選項可復原至預設的顯示設定。</p>



	Menu (功能表)	<p>選擇此選項調整 OSD 設定值，如 OSD 的語言、功能表顯示在畫面上的持續時間等。</p> <div style="text-align: center;">  <p>S2419HGF</p>  <p>S2719DGF</p> </div>
	Language (語言)	<p>語言選項可將 OSD 顯示設為八種語言之一：English、Español、Français、Deutsch、Português (Brasil)、Русский、简体中文、日本語。</p>
	Rotation (旋轉)	<p>選擇此選項可旋轉 OSD。</p>
	Transparency (透明度)	<p>選擇此選項後，使用  和  按鈕可變更功能表透明度，範圍為 0 到 100。</p>
	Timer (計時器)	<p>OSD 持續時間：可設定最後按下按鈕後 OSD 持續顯示的時間長度。</p> <p>使用  及  調整滑桿（1 秒為單位），設定為 5 至 60 秒。</p>
	Reset Menu (重設功能表)	<p>將所有 OSD 設定恢復至原廠預設值。</p>





Personalize (個人化)

使用者可在 Shortcut Key 1 (快捷鍵 1)、Shortcut Key 2 (快捷鍵 2)、Shortcut Key 3 (快捷鍵 3)、Shortcut Key 4 (快捷鍵 4)、Power Button LED (電源按鈕 LED)、USB 或 Reset Personalization (重設個人化)、Preset Modes (預設模式) 或 Volume (音量) 中選擇功能並設為 shortcut key (快捷鍵)。

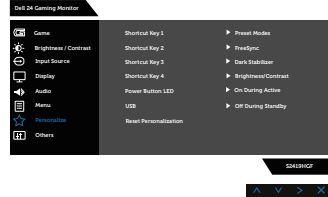

S2419HGF

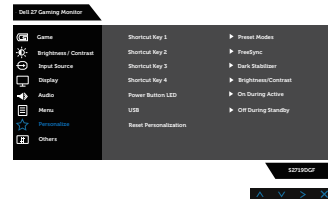

S2719DGF

Shortcut Key 1 (快捷鍵 1)

使用者可選擇下列其中一項：Preset Modes (預設模式)、Game Enhance Mode (遊戲強化模式)、Overclock (超頻)、Freesync、Dark Stabilizer (暗處穩定器)、Brightness/Contrast (亮度 / 對比)、Input Source (輸入來源)、Aspect Ratio (長寬比)、Volume (音量) 或 Rotation (旋轉)，可設定 shortcut key 1 (快捷鍵 1)。

Shortcut Key 2 (快捷鍵 2)

使用者可選擇下列其中一項：Preset Modes (預設模式)、Game Enhance Mode (遊戲強化模式)、Overclock (超頻)、Freesync、Dark Stabilizer (暗處穩定器)、Brightness/Contrast (亮度 / 對比)、Input Source (輸入來源)、Aspect Ratio (長寬比)、Volume (音量) 或 Rotation (旋轉)，可設定 shortcut key 2 (快捷鍵 2)。

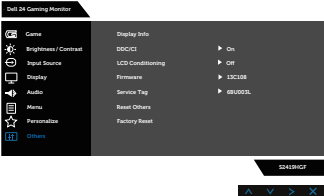
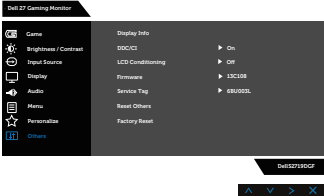

	Shortcut Key 3 (快捷鍵 3)	使用者可選擇下列其中一項：Preset Modes (預設模式)、Game Enhance Mode (遊戲強化模式)、Overclock (超頻)、Freesync、Dark Stabilizer (暗處穩定器)、Brightness/Contrast (亮度 / 對比)、Input Source (輸入來源)、Aspect Ratio (長寬比)、Volume (音量) 或 Rotation (旋轉)，可設定 shortcut key 3 (快捷鍵 3)。
	Shortcut Key 4 (快捷鍵 4)	使用者可選擇下列其中一項：Preset Modes (預設模式)、Game Enhance Mode (遊戲強化模式)、Overclock (超頻)、Freesync、Dark Stabilizer (暗處穩定器)、Brightness/Contrast (亮度 / 對比)、Input Source (輸入來源)、Aspect Ratio (長寬比)、Volume (音量) 或 Rotation (旋轉)，可設定 shortcut key 4 (快捷鍵 4)。
	Power Button LED (電源按鈕 LED)	您可將電源 LED 指示燈設為 On During Active (使用期間開啟) 或 Off During Active (使用期間關閉)，以節省電力。
	USB	允許你於待機期間設定 USB 開啟或在待機期間設定關閉以節省電力。
	Reset Personalization (重設個人化)	將快捷鍵復原至預設值。
	Others (其他)	 <p style="text-align: center;">S2419HGF</p>  <p style="text-align: center;">S2719DGF</p>



Display Info (顯示器資訊)

按下可顯示有關顯示器的資訊。

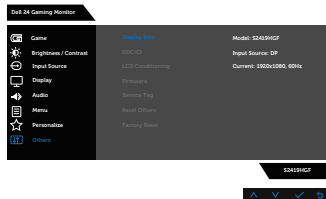

S2419HGF

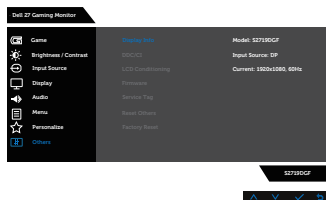

S2719DGF

DDC/CI

DDC/CI (顯示資料通道 / 命令介面) 可透過電腦的軟體調整顯示器參數 (亮度、色彩平衡等)。

您可選擇停用，停用此功能。

啟用此功能將可獲得最佳的使用者體驗，並讓顯示器發揮最佳效能。

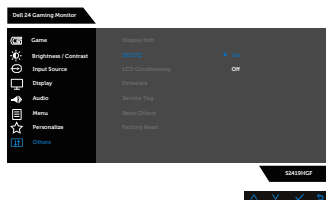

S2419HGF

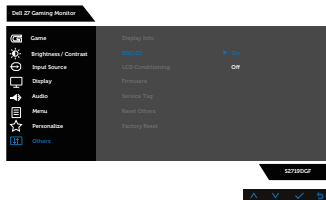

S2719DGF

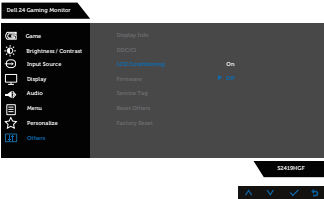
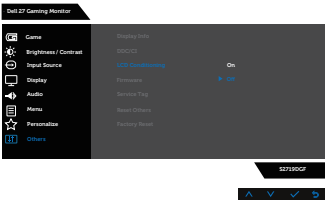

<p>LCD Conditioning (LCD 調適)</p>	<p>可協助減少不常見的的影像殘留情況。此程序所需的執行時間視影像殘留程度而定。若要啟動 LCD 調適，請選擇關閉。</p>  <p>S2419HGF</p>  <p>S2719DGF</p>
<p>Firmware (韌體)</p>	<p>顯示有關顯示器的韌體版本。</p>
<p>Service Tag (維修標籤)</p>	<p>顯示顯示器的維修標籤號碼。</p>
<p>Reset Other (重設其他)</p>	<p>能將其他設定功能表內的所有設定值恢復至原廠預設值。</p>
<p>Factory Reset (原廠值重設)</p>	<p>將所有設定恢復至原廠預設值。</p>

 註：本顯示器內建自動校正亮度以補償 LED 衰退的功能。



OSD 警告訊息

若有啟用 **Dynamic Contrast (動態對比)** 功能 (在這些預設模式下：**Game (遊戲)** 或 **Movie (電影)**)，則會停用亮度手動調整功能。

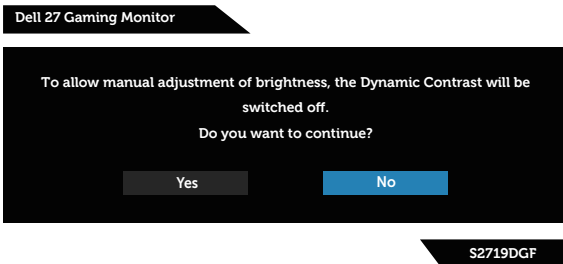
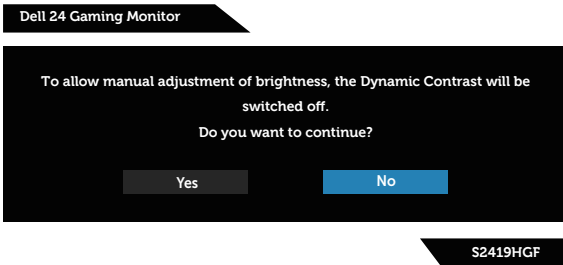

DDC/CI 功能停用前，會顯示以下訊息：

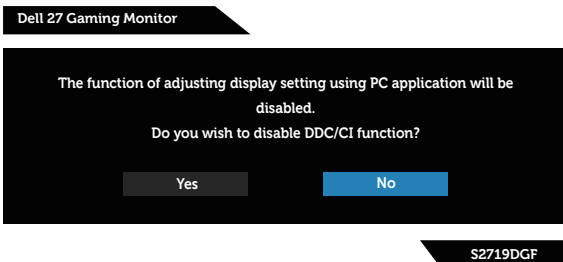
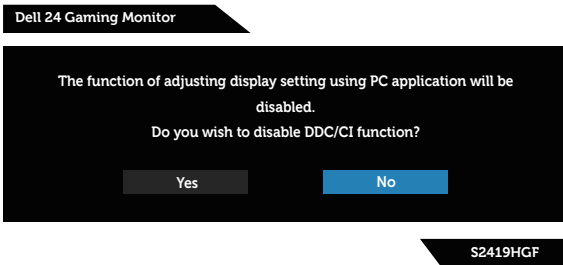

顯示器進入**省電模式**後，會出現下列訊息：



若未連接 HDMI 連接線，則會出現浮動對話方塊，如下所示。若保持此狀態，顯示器會在 4 分鐘後進入省電模式。

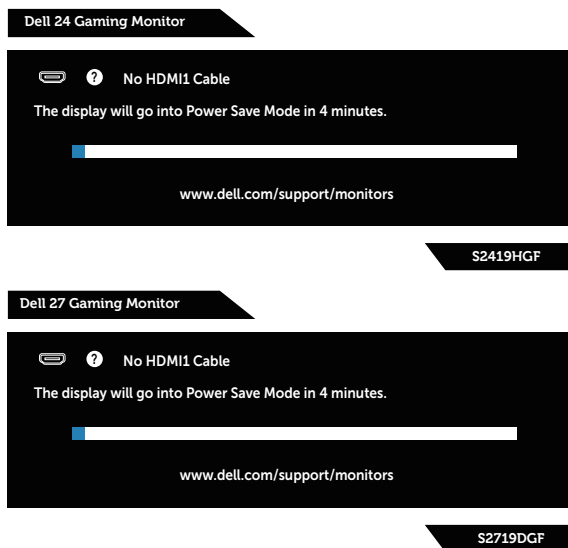

若未連接 DP 連接線，則會出現浮動對話方塊，如下所示。若保持此狀態，顯示器會在 4 分鐘後進入省電模式。

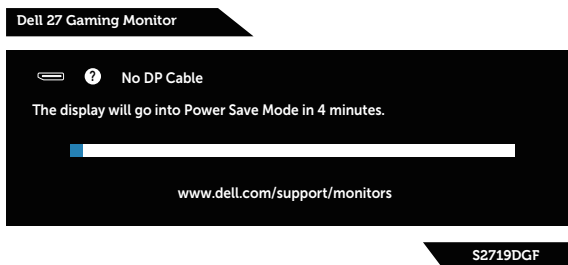
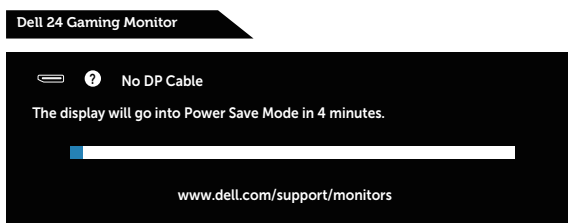

請參閱 [疑難排解](#) 以獲得更多詳細資訊。



設定顯示器

設定最大解析度

若要設定顯示器的最大解析度：

Windows 7、Windows 8、Windows 8.1、Windows 10：

1. 若為 Windows 8 或 Windows 8.1，請選擇桌面磚以切換為傳統桌面。
2. 在桌面上按右鍵，然後按一下 **Screen Resolution (螢幕解析度)**。
3. 按一下螢幕解析度的下拉式清單，然後選擇 **1920 x 1080** (適用於 S2419HGF) 或 **2560 x 1440** (適用於 S2719DGF)。
4. 按一下**確定**。

若無 **1920 x 1080** (適用於 S2419HGF) 或 **2560 x 1440** (適用於 S2719DGF) 選項，則需更新顯示卡圖形驅動程式。依據電腦的情況，完成下列其中一項程序：

若您使用 Dell 桌上型或筆記型電腦：

- 前往 www.dell.com/support，輸入電腦的維修標籤資訊，然後下載顯示卡的最新驅動程式。

若您並非使用 Dell 電腦 (筆記型或桌上型)：

- 前往您電腦的支援網站，然後下載最新的顯示卡驅動程式。
- 前往您的顯示卡網站，下載最新的顯示卡驅動程式。

若使用 Dell 桌上型電腦或 Dell 筆記型電腦並具有網際網路連線

1. 前往 www.dell.com/support，輸入您的維修標籤資訊，然後下載顯示卡的最新驅動程式。
2. 安裝顯示卡的驅動程式後，請再次嘗試將解析度設定為 **1920 x 1080** (適用於 S2419HGF) 或 **2560 x 1440** (適用於 S2719DGF)。

 **註：若無法將解析度設為 1920 x 1080 (適用於 S2419HGF) 或 2560 x 1440 (適用於 S2719DGF)，請向 Dell 詢問支援該解析度的圖形配接器。**



若您並非使用 Dell 的桌上型、筆記型電腦或繪圖卡

Windows 7、Windows 8、Windows 8.1、Windows 10：

1. 若為 Windows 8 或 Windows 8.1，請選擇桌面磚以切換為傳統桌面。
2. 在桌面上按右鍵，然後按一下 **Personalization (個人化)**。
3. 按一下 **Change Display Settings (變更顯示設定)**。
4. 按一下 **Advanced Settings (進階設定)**。
5. 在視窗頂端的說明部分，識別您的圖形控制器供應商（如 NVIDIA、ATI、Intel 等）。
6. 請前往顯示卡供應商的網站取得最新驅動程式（例如 www.ATI.com 或 www.AMD.com）。
7. 安裝顯示卡的驅動程式後，請再次嘗試將解析度設定為 **1920 x 1080**（適用於 S2419HGF）或 **2560 x 1440**（適用於 S2719DGF）。



使用傾斜功能

 註：顯示器原廠出貨時尚未裝上立座。



疑難排解

⚠ 警告：開始此章節的任何程序前，請遵循**安全說明**的指示。

自我測試

本顯示器提供自我測試功能，可檢查顯示器是否正常運作。若已正確連接顯示器與電腦，但顯示器螢幕仍未亮起，則請依照下列步驟執行顯示器自我測試：

1. 關閉電腦與顯示器的電源。
2. 從顯示器拔除所有影像訊號線。如此一來，就不必涉及電腦。
3. 開啟顯示器電源。

若顯示器正常運作，則應偵測到無訊號狀態，並出現以下訊息。
在自我測試模式下，電源 LED 指示燈會亮起白色。



📌 註：若影像訊號線已拔除或受損，則系統正常運作期間也會出現此方塊。

4. 關閉顯示器電源，接回影像訊號線，接著開啟電腦及顯示器的電源。

若接回訊號線後顯示器畫面依舊空白，請檢查影像控制器與電腦。



內建診斷

本顯示器內建診斷工具，可協助判斷您所遭遇的螢幕異常現象是顯示器內部問題或電腦與顯示卡的問題。

 **註：僅可在拔除影像訊號線，且顯示器進入自我測試模式後，才可執行內建診斷功能。**

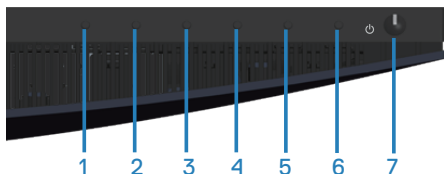

執行內建診斷：

1. 確保螢幕清潔（螢幕表面無灰塵）。
 2. 拔除電腦或顯示器背後的影像訊號線。顯示器接著會進入自我測試模式。
 3. 按住按鈕 3 約 5 秒。即會出現灰色畫面。
 4. 仔細檢查畫面是否有異常。
 5. 再次按下顯示器下方的按鈕 3。畫面顏色即會變成紅色。
 6. 檢查畫面是否異常。
 7. 重複步驟 5 及 6，在綠色、藍色、黑色、白色及文字畫面下檢查顯示器。文字畫面出現後，即代表測試完成。若要離開，再次按下按鈕 3。
- 若您在內建診斷工具協助下，未發現任何螢幕異常，則代表顯示器運作正常。請檢查顯示卡及電腦。



常見問題

以下表格列出您可能遭遇的常見顯示器問題以及可行的解決方法：

常見症狀	可行解決方案
無影像／電源 LED 熄滅	<ul style="list-style-type: none">• 確保影像訊號線已經正確且穩固地連接顯示器和電腦。• 使用其他電氣設備，確認電源插座正常運作。• 確定已按下電源按鈕。• 確保透過 Input Source (輸入來源) 功能表，選擇正確的輸入來源。
無影像／電源 LED 亮起	<ul style="list-style-type: none">• 利用 OSD 調高亮度與對比度控制項。• 執行顯示器的自我測試功能，進行檢查。• 檢查影像訊號線的針腳是否彎曲或受損。• 執行內建診斷。• 確保透過 Input Source (輸入來源) 功能表，選擇正確的輸入來源。
對焦不全	<ul style="list-style-type: none">• 不要使用影像訊號延長線。• 將顯示器復原至原廠設定值 (Factory Reset (原廠值重設))。• 將影像解析度變更成正確的長寬比。
影像晃動／抖動	<ul style="list-style-type: none">• 將顯示器復原至原廠設定值 (Factory Reset (原廠值重設))。• 檢查環境因素。• 移動顯示器並在另一個房間內進行測試。
像素遺失	<ul style="list-style-type: none">• 持續開啟並關閉電源。• 像素永久遺失屬於 LCD 技術的自然瑕疵。• 如要進一步瞭解 Dell 顯示器品質與像素原則，請瀏覽 Dell 支援網站：www.dell.com/support/monitors。



像素固定不變	<ul style="list-style-type: none"> • 持續開啟並關閉電源。 • 像素永久遺失屬於 LCD 技術的自然瑕疵。 • 如要進一步瞭解 Dell 顯示器品質與像素原則，請瀏覽 Dell 支援網站：www.dell.com/support/monitors。
亮度問題	<ul style="list-style-type: none"> • 將顯示器復原至原廠設定值（Factory Reset（原廠值重設））。 • 透過 OSD 調整亮度及對比度控制項目。
幾何狀扭曲	<ul style="list-style-type: none"> • 將顯示器復原至原廠設定值（Factory Reset（原廠值重設））。 • 透過 OSD 調整水平和垂直控制項目。
水平／垂直線條	<ul style="list-style-type: none"> • 將顯示器復原至原廠設定值（Factory Reset（原廠值重設））。 • 執行顯示器的自我測試功能進行檢查，並且判別線條是否也會在自我測試模式中出現。 • 檢查影像訊號線的針腳是否彎曲或受損。 • 執行內建診斷。
同步處理問題	<ul style="list-style-type: none"> • 將顯示器復原至原廠設定值（Factory Reset（原廠值重設））。 • 執行顯示器的自我測試功能進行檢查，並且判別畫面不規則情況是否也會在自我測試模式中出現。 • 檢查影像訊號線的針腳是否彎曲或受損。 • 以安全模式重新啟動電腦。
安全相關問題	<ul style="list-style-type: none"> • 請勿執行任何疑難排解步驟。 • 立即聯絡 Dell。
偶發問題	<ul style="list-style-type: none"> • 確保影像訊號線已經正確且穩固地連接顯示器及電腦。 • 將顯示器復原至原廠設定值（Factory Reset（原廠值重設））。 • 執行顯示器的自我測試功能進行檢查，並且判別偶發問題是否也會在自我測試模式中發生。
色彩遺失	<ul style="list-style-type: none"> • 執行顯示器的自我測試功能，進行檢查。 • 確保影像訊號線已經正確且穩固地連接顯示器及電腦。 • 檢查影像訊號線的針腳是否彎曲或受損。



色彩錯誤

- 在 **Color Settings (色彩設定)** OSD 中，將 **Color Setting Mode (色彩設定模式)** 變更成 **Graphics (圖形)** 或 **Video (影片)** (視應用情況而定)。
- 在 **Color settings (色彩設定)** OSD 中，嘗試不同的 **Preset Modes (預設模式)**。在 **Color (色彩)** 設定 OSD 的 **Custom Color (自訂色彩)** 中，調整 **紅 (R) / 綠 (G) / 藍 (B)** 設定值。
- 在 **Color settings (色彩設定)** OSD 中，將 **Input Color Format (輸入色彩格式)** 變更為 **RGB** 或 **YPbPr**。
- 執行內建診斷。

顯示器長時間顯示同一張靜態影像後，出現影像殘留現象

- 透過電源管理功能，在不使用時關閉顯示器 (如需更多資訊，請參閱 [電源管理模式](#))。
- 或者，使用動態變換的螢幕保護程式。

影像殘影或過度

- 視使用情況將 **Display (顯示)** OSD 中的 **Response Time (反應時間)** 變更成 **Fast (快速)** 或 **Normal (一般)**。
-



產品特定問題

特定症狀	可行解決方案
畫面影像過小	<ul style="list-style-type: none">• 檢查 Display settings (顯示設定) OSD 中的 Aspect Ratio (長寬比) 設定值。• 將顯示器復原至原廠設定值 (Factory Reset (原廠值重設))。
無法透過面板下方的按鈕調整顯示器	<ul style="list-style-type: none">• 關閉顯示器電源，拔除電源線後再次插上，接著開啟顯示器電源。• 檢查 OSD 功能表是否已鎖定。若已鎖定，按住功能表按鈕 10 秒即可解鎖。(如需更多資訊，請參閱鎖定)。
按下使用者控制項目時，未出現輸入訊號	<ul style="list-style-type: none">• 檢查訊號來源。移動滑鼠或按鍵盤上任一按鍵，以確定電腦未處於待機或休眠模式。• 檢查影像訊號線是否接受。視需要拔除再接回影像訊號線。• 重新設定電腦或影片播放器。
畫面並未充滿整個螢幕	<ul style="list-style-type: none">• 基於 DVD 的不同影像格式 (長寬比)，顯示器可能無法以全螢幕顯示。• 執行內建診斷。



附錄

安全說明

 **警告：**若進行非本說明書所述之控制、調整或程序，可能會暴露於電擊、電氣危險及／或機械性危險中。

如需相關安全說明資訊，請參閱**安全、環境與法規資訊 (SERI)**。

FCC 聲明（僅限美國）及其他法規資訊

如需 FCC 聲明及其他法規資訊，請參閱法規遵循網站：

www.dell.com/regulatory_compliance。

聯絡 Dell

美國用戶，請撥打 800-WWW-DELL (800-999-3355)。

 **註：**若無可用的網際網路連線，則可在購買發票、裝貨單、帳單或 Dell 商品目錄上找到聯絡資訊。

Dell 提供多種線上及電話支援與服務方式。服務適用性因國家及產品而異，且並非所有地區皆提供所有服務。

若要取得顯示器的線上支援內容：

1. 造訪 www.dell.com/support/monitors。

若要聯絡 Dell 取得銷售資訊、技術支援或客戶服務：

1. 造訪 www.dell.com/support。
2. 在頁面底部的**選擇國家／區域**下拉式選單中，確認您所在的國家或區域。
3. 按一下頁面左邊的**聯絡我們**。
4. 依據需求，選擇所需的服務或支援連結。
5. 選擇對您最方便的 Dell 聯絡方式。

 **警告：**對於採用高光澤邊框的顯示器，使用者應考慮顯示器的放置位置，因為周圍光線和邊框的明亮表面可能會造成擾人反射。



RoHS 聲明（僅針對台灣） / Taiwan RoHS

單元 Unit	限用物質及其化學符號 Restricted substances and its chemical symbols					
	鉛 Lead (Pb)	汞 Mercury (Hg)	鎘 Cadmium (Cd)	六價鉻 Hexavalent chromium (Cr ⁺⁶)	多溴聯苯 Polybrominated biphenyls (PBB)	多溴二苯醚 Polybrominated diphenyl ethers (PBDE)
機箱/槽板/支架	-	○	○	○	○	○
電路板組件	-	○	○	○	○	○
顯示螢幕	-	○	○	○	○	○
電線/連接器	-	○	○	○	○	○
電源設備	-	○	○	○	○	○

備考1. “超出0.1wt %” 及 “超出0.01wt %” 係指限用物質之百分比含量超出百分比含量基準值。

Note 1: “Exceeding 0.1wt %” and “exceeding 0.01wt %” indicate that the percentage content of the restricted substance exceeds the reference percentage value of presence condition.

備考2. “○” 係指該項限用物質之百分比含量未超出百分比含量基準值。

Note 2: “○” indicates that the percentage content of the restricted substance does not exceed the percentage of reference value of presence.

備考3. “—” 係指該項限用物質為排除項目。

Note 3: The “—” indicates that the restricted substance corresponds to the exemption.

