



# Dell S2419HGF/S2719DGF

## Ghidul utilizatorului

Model monitor: S2419HGF/S2719DGF  
Model de reglementare: S2419HGFc/S2719DGFc



-  **NOTĂ: O NOTĂ indică informații importante care vă ajută să utilizați mai bine computerul.**
-  **PRECAUȚIE: O PRECAUȚIE indică o eventuală deteriorare a echipamentului sau pierdere a datelor dacă nu sunt respectate instrucțiunile.**
-  **AVERTIZARE: UN AVERTISMENT indică o eventuală deteriorare a bunurilor, vătămare corporală sau un eventual deces.**

**Copyright © 2018 Dell Inc. sau filialele acesteia. Toate drepturile sunt rezervate.** Dell, EMC și alte mărci comerciale sunt mărci comerciale ale Dell Inc. sau ale filialelor sale. Alte mărci comerciale pot fi mărci comerciale ale proprietarilor respectivi.

2018 – 08

Rev. A00

# Cuprins

<b>Despre monitor</b> . . . . .	<b>6</b>
Conținutul pachetului . . . . .	6
Caracteristicile produsului . . . . .	7
<b>Identificarea pieselor și a comenzilor</b> . . . . .	<b>9</b>
Vedere din față . . . . .	9
Vedere din spate . . . . .	10
Vedere laterală . . . . .	11
Vedere de jos . . . . .	11
<b>Specificațiile monitorului</b> . . . . .	<b>14</b>
Specificații rezoluție . . . . .	15
Moduri video acceptate . . . . .	15
Moduri de afișare predefinite . . . . .	16
Specificații electrice . . . . .	18
Caracteristici fizice . . . . .	19
Caracteristici de mediu . . . . .	21
Moduri de gestionare a alimentării . . . . .	22
<b>Conectare Plug and play</b> . . . . .	<b>23</b>
<b>Calitatea monitorului LCD și politica privind pixelii</b> . . . . .	<b>23</b>
<b>Îndrumări privind întreținerea</b> . . . . .	<b>23</b>
Curățarea monitorului . . . . .	23
<b>Montarea monitorului</b> . . . . .	<b>24</b>
Cuplarea suportului . . . . .	24
Conectarea monitorului . . . . .	26

Conectarea cablului HDMI și USB 3.0. . . . .	26
Conectarea cablului DP (achiziție opțională). . . . .	27
Organizarea cablurilor . . . . .	28
Scoaterea suportului. . . . .	29
<b>Funcționarea monitorului . . . . .</b>	<b>31</b>
Porniți monitorul . . . . .	31
Utilizarea butoanelor de control . . . . .	31
Comenzile OSD . . . . .	33
Utilizarea meniului de afișare pe ecran (OSD) . . . . .	34
Accesarea meniului OSD . . . . .	34
Mesajele de avertizare ale meniului OSD . . . . .	47
Configurarea monitorului . . . . .	50
Setarea rezoluției maxime. . . . .	50
Dacă aveți un desktop sau un computer portabil Dell cu acces la internet. . . . .	50
Dacă aveți un desktop, un computer portabil sau o placă video non-Dell. . . . .	51
Utilizarea înclinării . . . . .	52
<b>Depanarea. . . . .</b>	<b>53</b>
Testare automată. . . . .	53
Diagnosticare încorporată . . . . .	54
Probleme comune . . . . .	55
Probleme specifice produsului. . . . .	58
<b>Anexă . . . . .</b>	<b>59</b>
Instrucțiunile privind siguranța . . . . .	59



**Notificările FCC (numai pentru S.U.A.) și alte informații de reglementare . . . . . 59**  
**Contactarea companiei Dell . . . . . 59**





# Despre monitor

## Conținutul pachetului

Monitorul este livrat cu componentele prezentate mai jos. Asigurați-vă că ați primit toate componentele și consultați secțiunea [Contactarea companiei Dell](#) pentru mai multe informații dacă lipsește ceva.

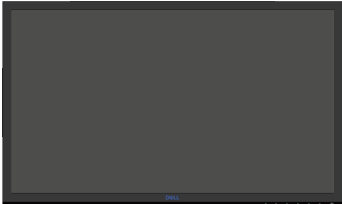
**NOTĂ:** Unele articole pot fi opționale și este posibil să nu fie livrate cu monitorul. Este posibil ca unele caracteristici sau suporturi media să nu fie disponibile în anumite țări.

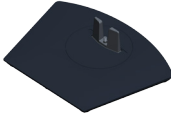
	Monitor (S2419HGF)
	Monitor (S2719DGF)
	Picior suport
	Bază suport



	<p>Cablu de alimentare (variază în funcție de țară)</p>
	<p>Cablu HDMI (conectați-l la portul HDMI 2.0 pentru a activa rata de reîmprospătare ridicată la 144 Hz)</p>
	<p>Cablu USB 3.0 în sens ascendent (pentru mufele USB de pe monitor)</p>
	<ul style="list-style-type: none"> <li>• Ghid de configurare rapidă</li> <li>• Informații privind siguranța și reglementările</li> </ul>

## Caracteristicile produsului

Monitorul **Dell S2419HGF/S2719DGF** are afișaj cu cristale lichide (LCD) antistatic cu matrice activă, tranzistor cu peliculă subțire (TFT) și iluminare de fundal cu LED-uri. Caracteristicile monitorului includ:

- **S2419HGF:** afișaj cu suprafață de vizualizare de 60,97 cm (24 inchi) (măsurată pe diagonală). Rezoluție 1920 x 1080, în plus acceptă afișarea pe tot ecranul pentru rezoluțiile mai mici.
- **S2719DGF:** afișaj cu suprafață de vizualizare de 68,47 cm (27 inchi) (măsurată pe diagonală). Rezoluție 2560 x 1440, în plus acceptă afișarea pe tot ecranul pentru rezoluțiile mai mici.
- Monitoare Dell cu opțiune de sincronizare adaptivă selectabilă (AMD FreeSync™ sau No Sync (Fără sincronizare)), rate ridicate de reîmprospătare și un timp de răspuns rapid de 1 ms.
- Conectivitate digitală cu DisplayPort și HDMI.
- **S2419HGF:** Dotat cu o mufă USB în sens ascendent și 2 mufe USB în sens descendent.



- **S2719DGF**: Dotat cu o mufă USB în sens ascendent și 4 mufe USB în sens descendent.
- Capacitate plug and play, dacă este acceptată de computerul dvs.  
Monitorul **S2419HGF** acceptă funcția Freesync la 40 - 120 Hz și poate fi supratactat la 144 Hz.  
Monitorul **S2719DGF** acceptă funcția Freesync la 40 - 144 Hz (HDMI) și poate fi supratactat la 155 Hz doar prin DisplayPort.
- Reglaje ale afișajului pe ecran (OSD) pentru a ușura configurarea și optimizarea ecranului.
- Ambele monitoare oferă caracteristici îmbunătățite pentru joc, cum ar fi Timer (Cronometru), Frame Rate Counter (Contor frecvență de cadre) și Dark Stabilizer (Stabilizator pentru medii întunecate), pe lângă moduri de joc îmbunătățite, cum ar fi FPS (First- Person Shooter - Tir subiectiv), RTS (Real-Time Strategy - Strategie în timp real), RPG (Role-Playing Game - Joc cu interpretare de roluri), precum și 3 moduri de joc suplimentare pe care le puteți personaliza după preferințe.
- Suport detașabil și găuri de montare la standard Video Electronics Standards Association (VESA™) de 100 mm pentru soluții de montare flexibile.
- Posibilitate de reglare prin înclinare, rotire, pivotare și ajustare a înălțimii.
- Fantă pentru încuietore de securitate.
- Conținut redus de BFR/PVC (plăcile sale de circuite sunt realizate din componente laminate fără conținut de BFR/PVC).
- Fără mercur și sticlă fără arsenic numai pentru panou.
- Raport de contrast mega dinamic (8.000.000:1).
- Putere 0,3 W în modul inactiv.
- Software-ul Dell Display Manager este inclus.
- Funcția Energy Gauge (Indicator energie) afișează nivelul de energie consumat de monitor în timp real.
- Optimizați confortul ochilor cu un ecran lipsit de scintilații și cu caracteristica ComfortView care reduce la minimum emisia de lumină albastră.
- Serviciu premium de schimb pentru ecran, pentru lipsa griilor





## Identificarea pieselor și a comenzilor

### Vedere din față

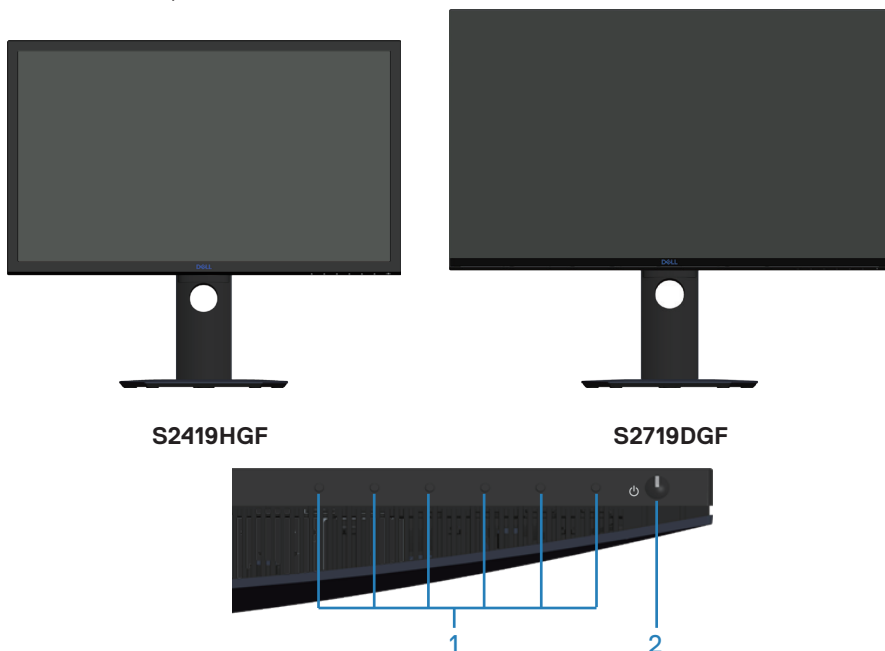

### Butoane de control

Etichetă	Descriere	Utilizare
1	Butoane de funcții	Utilizați butoanele de funcții pentru a regla elementele din meniul OSD. (Pentru mai multe informații, consultați secțiunea <a href="#">Utilizarea butoanelor de control</a> )
2	Buton de pornire/oprire a alimentării	Utilizați butonul de alimentare pentru a porni și a opri monitorul.



## Vedere din spate

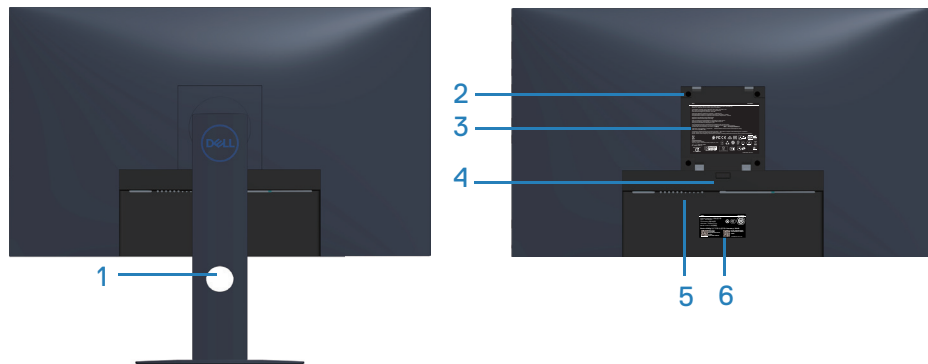

Vedere din spate cu suportul monitorului

Etichetă	Descriere	Utilizare
1	Gaură pentru organizarea cablurilor	Se utilizează pentru a organiza cablurile trecându-le prin fantă.
2	Găuri de montare VESA (în spatele capacului VESA)	Găuri de montare VESA (100 x 100 mm). Se utilizează pentru montarea monitorului pe perete cu ajutorul unui kit de montare pe perete compatibil VESA.
3	Etichetă cu informații de reglementare	Prezintă aprobările legate de reglementare.
4	Buton de eliberare a suportului	Eliberează suportul de pe monitor.
5	Fantă pentru dispozitivul de blocare	Securizează monitorul cu ajutorul unei încuietori de securitate. Se achiziționează separat.
6	Etichetă de reglementare (inclusiv numărul de serie al codului de bare și eticheta de service)	Prezintă aprobările legate de reglementare. Consultați această etichetă dacă este necesar să contactați Dell pentru asistență tehnică. Eticheta de service este un identificator alfanumeric unic care permite tehnicienilor de service Dell să identifice componentele hardware din computerul dvs. și să acceseze informațiile privind garanția.



## Vedere laterală



## Vedere de jos

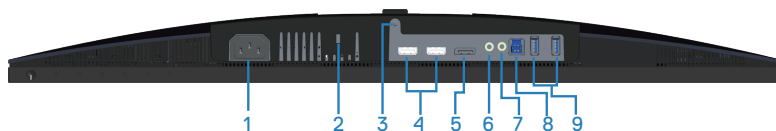

### Vedere de jos fără suportul monitorului (S2419HGF)

Etichetă	Descriere	Utilizare
1	Conector de alimentare	Realizează conectarea cablului de alimentare (livrat împreună cu monitorul).
2	Fantă pentru dispozitivul de blocare	Securizează monitorul cu ajutorul unei încuietori de securitate (achiziționată separat) pentru a împiedica deplasarea neautorizată a monitorului.
3	Piesă de blocare a suportului	Pentru blocarea suportului pe monitor utilizându-se șurubul M3 x 6 mm (șurubul nu este inclus).
4	Port HDMI 1.4	Realizează conectarea computerului cu ajutorul unui cablu HDMI.
5	DisplayPort 1.2	Realizează conectarea computerului cu ajutorul unui cablu DisplayPort.
6	Port pentru linie de ieșire audio	Realizează conectarea la boxe externe active sau la un subwoofer (achiziționate separat).*
7	Port căști	Pentru conectare la căști.



8	Mufă USB în sens ascendent	Conectați cablul USB de la acest port la computer pentru a activa porturile USB de pe monitor. Deconectați cablul USB pentru a activa portul de încărcare USB BC1.2.
9	Porturi USB descendente	Realizează conectarea perifericelor USB, cum ar fi dispozitive de stocare și imprimante.  ✍ <b>NOTĂ: Pentru a utiliza această mufă, trebuie să conectați cablul USB (livrat împreună cu monitorul) la mufa USB în sens ascendent de pe monitor și la computer.</b>

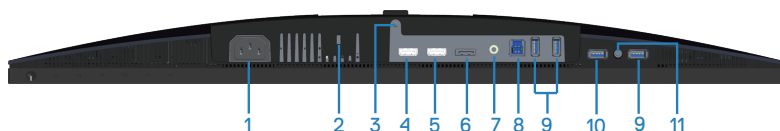

### Vedere de jos fără suportul monitorului (S2719DGF)

Etichetă	Descriere	Utilizare
1	Conector de alimentare	Realizează conectarea cablului de alimentare (livrat împreună cu monitorul).
2	Fantă pentru dispozitivul de blocare	Securizează monitorul cu ajutorul unei încuietori de securitate (achiziționată separat) pentru a împiedica deplasarea neautorizată a monitorului.
3	Piesă de blocare a suportului	Pentru blocarea suportului pe monitor utilizându-se șurubul M3 x 6 mm (șurubul nu este inclus).
4	Port HDMI 1.4	Realizează conectarea computerului cu ajutorul unui cablu HDMI.
5	Port HDMI 2.0	Realizează conectarea computerului cu ajutorul unui cablu HDMI.
6	DisplayPort 1.2	Realizează conectarea computerului cu ajutorul unui cablu DisplayPort.
7	Port pentru linie de ieșire audio	Realizează conectarea la boxe externe active sau la un subwoofer (achiziționate separat).*
8	Mufă USB în sens ascendent	Conectați cablul USB de la acest port la computer pentru a activa porturile USB de pe monitor.



<b>9</b>	Porturi USB descendente	<p>Realizează conectarea perifericelor USB, cum ar fi dispozitive de stocare și imprimante.</p> <p> <b>NOTĂ: Pentru a utiliza această mufă, trebuie să conectați cablul USB (livrat împreună cu monitorul) la mufa USB în sens ascendent de pe monitor și la computer.</b></p>
<b>10</b>	Port de încărcare USB BC1.2	Conectați pentru a încărca dispozitivul USB.
<b>11</b>	Port căști	Pentru conectare la căști.

\* Nu se pot utiliza căști pentru mufa de ieșire a liniei audio.



## Specificațiile monitorului

Model	S2419HGF	S2719DGF
Tip de ecran	Matrice activă - LCD TFT	
Tip de panou	TN	
Imagine vizibilă		
Diagonală	609,70 mm (24 in)	684,67 mm (27 in)
Orizontală, suprafață activă	531,36 mm (20,88 in)	596,74 mm (23,45 in)
Verticală, suprafață activă	298,89 mm (11,75 in)	335,66 mm (13,19 in)
Suprafață	1 562,46 cm <sup>2</sup> (242,15 in <sup>2</sup> )	2 010,76 cm <sup>2</sup> (311,67 in <sup>2</sup> )
Rată de reîmprospătare		
Nativă	1 920 x 1 080/120 Hz (HDMI 1/HDMI 2/DP)	2 560 x 1 440/60 Hz (HDMI 1)
Supratactare	1 920 x 1 080/144 Hz (HDMI 1/HDMI 2/DP)	2 560 x 1 440/144 Hz (HDMI 2/DP)
		2 560 x 1 440/155 Hz (DP)
Distanța între centrele pixelilor	0,27675 mm	0,2331 mm
Pixeli per inch (PPI)	91	108
Unghi de vizualizare		
Pe orizontală	160° (normal)	
Pe verticală	170° (normal)	
Brightness (Luminozitate)	350 cd/m <sup>2</sup> (normal)	
Raport contrast	1000 la 1 (normal) 8.000.000 la 1 (contrast dinamic)	
Peliculă ecran	Opacitate scăzută cu duritate 3H	
Retroiluminare	Sistem cu lumină pe margini cu leduri	
Timp de răspuns	1 ms (de la G la G)	



Adâncime de culoare	16,7 milioane culori	
Gamă cromatică	CIE 1976 (84 %), CIE 1931 (72 %)	
Compatibilitate cu Dell Display Manager	Da	
Conectivitate	Două porturi HDMI 1.4 (1 920 x 1 080, până la 144 Hz)  Un port DisplayPort 1.2 (1 920 x 1 080, până la 144 Hz)	Un port HDMI 1.4 (2 560 x 1 440, până la 60 Hz)  Un port HDMI 2.0 (2 560 x 1 440, până la 144 Hz)  Un port DisplayPort 1.2 (2 560 x 1 440, până la 155 Hz)
Lățime cadru (de la marginea monitorului la suprafața activă)	16,6 mm (sus) 16,8 mm (stânga/dreapta) 21,3 mm (jos)	6,9 mm (sus) 7,4 mm (stânga/dreapta) 19,1 mm (jos)
Securitate	Fantă pentru încuietoare de securitate (dispozitiv de blocare pentru cablu ca achiziție opțională)	
Reglare		
Suport cu înălțime reglabilă	130 mm	
Înclinare	-5°/+21°	
Învârtire	-45°/+45°	
Pivotare	-90°/+90°	

### Specificații rezoluție

Model	S2419HGF	S2719DGF
Domeniu de baleiaj orizontal	30 kHz - 140 kHz (automat)	30 kHz - 230 kHz (automat)
Domeniu de baleiaj vertical	40 Hz - 120 Hz (automat)	40 Hz - 144 Hz (automat)
Rezoluție maximă prestabilită	1 920 x 1 080 la 60 Hz pentru portul HDMI 1.4 (HDCP).	2 560 x 1 440 la 60 Hz pentru portul HDMI 1.4 (HDCP).



## Moduri video acceptate

<b>Model</b>	<b>S2419HGF/S2719DGF</b>
Capacități de afișare video (HDMI)	480p, 480i, 576p, 720p, 1080p, 576i, 1080i

## Moduri de afișare predefinite

### S2419HGF

<b>Mod de afișare</b>	<b>Frecvență orizontală (kHz)</b>	<b>Frecvență verticală (Hz)</b>	<b>Sincronizator pixeli (MHz)</b>	<b>Polaritate sincronizare (orizontală/verticală)</b>
VESA, 720 x 400	31,5	70,1	28,3	-/+
VESA, 640 x 480	31,5	60,0	25,2	-/-
VESA, 640 x 480	37,5	75,0	31,5	-/-
VESA, 800 x 600	37,9	60,3	40,0	+/+
VESA, 800 x 600	46,9	75,0	49,5	+/+
VESA, 1024 x 768	48,4	60,0	65,0	-/-
VESA, 1024 x 768	60,0	75,0	78,8	+/+
VESA, 1152 x 864	67,5	75,0	108,0	+/+
VESA, 1280 x 1024	64,0	60,0	108,0	+/+
VESA, 1280 x 1024	80,0	75,0	135,0	+/+
VESA, 1600 x 900	60,0	60,0	108,0	+/+
VESA, 1920 x 1080	67,5	60,0	148,5	+/+
VESA, 1920 x 1080	274,3	119,9	137,1	+/-
VESA, 1920 x 1080	332,9	143,9	166,4	+/-





**S2719DGF**

<b>Mod de afișare</b>	<b>Frecvență orizontală (kHz)</b>	<b>Frecvență verticală (Hz)</b>	<b>Sincronizator pixeli (MHz)</b>	<b>Polaritate sincronizare (orizontală/ verticală)</b>
VESA, 720 x 400	31,5	70,1	28,3	-/+
VESA, 640 x 480	31,5	59,9	25,2	-/-
VESA, 640 x 480	37,5	75,0	31,5	-/-
VESA, 800 x 600	37,9	60,3	40,0	+/+
VESA, 800 x 600	46,9	75,0	49,5	+/+
VESA, 1024 x 768	48,4	60,0	65,0	-/-
VESA, 1024 x 768	60,0	75,0	78,8	+/+
VESA, 1152 x 864	67,5	75,0	108,0	+/+
VESA, 1280 x 768	47,8	59,9	79,5	-/+
VESA, 1280 x 1024	64,0	60,0	108,0	+/+
VESA, 1280 x 1024	79,9	75,0	135,0	+/+
VESA, 1600 x 1200	75,0	60,0	162,0	+/+
VESA, 1680 x 1050	65,3	60,0	146,3	-/+
VESA, 1920 x 1080	67,5	60,0	148,5	+/+
VESA, 1920 x 1200	74,6	59,9	193,3	-/+
VESA, 2048 x 1080	66,6	60,0	147,2	+/-
VESA, 2560 x 1440	88,8	60,0	241,5	+/-
VESA, 2560 x 1440	586,0	143,9	222,0	+/-
VESA, 2560 x 1440, doar pentru DP	634,0	154,8	240,1	+/-



## Specificații electrice

Model	S2419HGF/S2719DGF
Semnale de intrare video	HDMI 1.4 (HDCP), 600 mV pentru fiecare linie diferențială, impedanță de intrare 100 de ohmi per pereche diferențială  HDMI 2.0 (HDCP), 600 mV pentru fiecare linie diferențială, impedanță de intrare 100 de ohmi per pereche diferențială (doar pentru S2719DGF)  DisplayPort 1.2, 600 mV pentru fiecare linie diferențială, impedanță de intrare de 100 de ohmi per pereche diferențială
Tensiune de intrare c.a./ frecvență/curent	între 100 și 240 V c.a./50 sau 60 Hz $\pm$ 3 Hz/1,5 A   <b>NOTĂ: Curentul de intrare de c.a. trebuie să fie de 1,5 A (tipic).</b>
Curent de impuls	Nu se produc deteriorări în cazul pornirii la rece la 100 ~ 240 V c.a.



## Caracteristici fizice

<b>Model</b>	<b>S2419HGF</b>
Tip de cablu de semnal	Digital:detașabil, HDMI, 19 pini
Luciu ramă frontală	Ramă neagră, 2 - 4 unități de strălucire
<b>Dimensiuni (cu suport)</b>	
Greutate (extins)	498,6 mm (19,63 in)
Înălțime (comprimat)	368,6 mm (14,51 in)
Lățime	565,0 mm (22,24 in)
Adâncime	177,0 mm (6,97 in)
<b>Dimensiuni (fără suport)</b>	
Înălțime	336,8 mm (13,26 in)
Lățime	565,0 mm (22,24 in)
Adâncime	50,0 mm (1,97 in)
<b>Dimensiuni suport</b>	
Greutate (extins)	400,8 mm (15,78 in)
Înălțime (comprimat)	353,4 mm (13,91 in)
Lățime	239,4 mm (9,43 in)
Adâncime	177,0 mm (6,97 in)
<b>Greutate</b>	
Greutate cu ambalaj	7,55 kg (16,64 lb)
Greutate cu ansamblul suportului și cabluri	5,29 kg (11,66 lb)
Greutate fără ansamblul suportului (fără cabluri)	3,28 kg (7,23 lb)
Greutatea ansamblului suportului	1,68 kg (3,70 lb)



<b>Model</b>	<b>S2719DGF</b>
Tip de cablu de semnal	Digital:detaşabil, HDMI, 19 pini
Luciu ramă frontală	Ramă neagră, 2 - 4 unități de strălucire
<b>Dimensiuni (cu suport)</b>	
Greutate (extins)	524,8 mm (20,66 in)
Înălțime (comprimat)	394,8 mm (15,54 in)
Lățime	611,6 mm (24,08 in)
Adâncime	184,4 mm (7,26 in)
<b>Dimensiuni (fără suport)</b>	
Înălțime	361,6 mm (14,24 in)
Lățime	611,6 mm (24,08 in)
Adâncime	55,2 mm (2,17 in)
<b>Dimensiuni suport</b>	
Greutate (extins)	418,4 mm (16,47 in)
Înălțime (comprimat)	370,7 mm (14,60 in)
Lățime	244,4 mm (9,62 in)
Adâncime	184,4 mm (7,26 in)
<b>Greutate</b>	
Greutate cu ambalaj	9,23 kg (20,35 lb)
Greutate cu ansamblul suportului și cabluri	6,39 kg (14,09 lb)
Greutate fără ansamblul suportului (fără cabluri)	4,27 kg (9,41 lb)
Greutatea ansamblului suportului	1,78 kg (3,92 lb)



## Caracteristici de mediu

Model	S2419HGF	S2719DGF
<b>Temperatură</b>		
În stare de funcționare	între 0°C și 40°C (între 32°F și 104°F)	
Oprit	<ul style="list-style-type: none"><li>• Depozitare: între -20°C și 60°C (între -4°F și 140°F)</li><li>• Transport: între -20°C și 60°C (între -4°F și 140°F)</li></ul>	
<b>Umiditate</b>		
În stare de funcționare	între 10 și 80% (fără condensare)	
Oprit	<ul style="list-style-type: none"><li>• Depozitare: între 5 și 90 % (fără condensare)</li><li>• Transport: între 5 și 90 % (fără condensare)</li></ul>	
<b>Altitudine</b>		
În stare de funcționare (maximă)	5.000 m (16.400 ft)	
Oprit (maximă)	12.192 m (40.000 ft)	
<b>Disipare termică</b>	<ul style="list-style-type: none"><li>• 184,38 BTU/h (maxim)</li><li>• 85,36 BTU/h (normal)</li></ul>	<ul style="list-style-type: none"><li>• 290,23 BTU/h (maxim)</li><li>• 119,50 BTU/h (normal)</li></ul>



## Moduri de gestionare a alimentării

Dacă aveți placa video compatibilă cu DPM de la VESA sau software-ul instalat pe PC, monitorul își poate reduce automat consumul de energie atunci când nu este utilizat. Acesta este modul de economisire a energiei\*. În cazul în care computerul detectează semnal de intrare de la tastatură, mouse sau alt dispozitiv, monitorul își reia automat funcționarea. Tabelul următor prezintă consumul de energie și semnalarea acestei caracteristici de economisire automată a energiei.

\* Consumul de energie zero în modul oprit se poate obține doar prin deconectarea cablului de alimentare de la monitor.

### S2419HGF

Moduri VESA	Sincronizare orizontală	Sincronizare verticală	Video	Indicator de putere	Consum de energie
Funcționare normală	Activ	Activ	Activ	Alb	54 W (maximum) 25 W (normal)
Mod activ oprit	Inactiv	Inactiv	Gol	Alb (Luminos)	Mai puțin de 0,3 W
Deconectare	-	-	-	Oprit	Mai puțin de 0,3 W

### S2719DGF

Moduri VESA	Sincronizare orizontală	Sincronizare verticală	Video	Indicator de putere	Consum de energie
Funcționare normală	Activ	Activ	Activ	Alb	85 W (maximum) 35 W (normal)
Mod activ oprit	Inactiv	Inactiv	Gol	Alb (Luminos)	Mai puțin de 0,3 W
Deconectare	-	-	-	Oprit	Mai puțin de 0,3 W

Acest document are doar scop informativ și reflectă randamentul în condiții de laborator. Este posibil ca produsul să se comporte diferit, în funcție de software-ul, componentele și perifericele pe care le-ați comandat și nu există obligația de a actualiza aceste informații. În consecință, clientul nu se va baza pe aceste informații pentru a decide asupra toleranțelor electrice sau de alt fel. Nu se acordă niciun fel de garanție, exprimată sau implicită, privind acuratețea sau exhaustivitatea.



## Conectare Plug and play

Puteți instala monitorul în orice sistem compatibil cu Plug and Play. Monitorul îi furnizează automat sistemului computerului datele de identificare ale afișajului extins (EDID) utilizând protocoalele de tip canal de date ale afișajului (DDC) astfel încât sistemul să se poate configura singur și să optimizeze setările monitorului. Majoritatea instalărilor de monitoare se face automat; selectați alte setări, dacă doriți. Pentru informații suplimentare despre schimbarea setărilor monitorului, consultați [Funcționarea monitorului](#).

## Calitatea monitorului LCD și politica privind pixelii

În timpul procesului de fabricație a monitoarelor LCD, nu este ceva neobișnuit ca unul sau mai mulți pixeli să rămână într-o stare neschimbată, dar aceștia sunt greu de deosebit și nu împiedică calitatea afișajului sau capacitatea de utilizare. Pentru informații suplimentare despre calitatea monitoarelor Dell și politica pixelilor, consultați site-ul Dell Support la adresa [www.dell.com/support/monitors](http://www.dell.com/support/monitors).

## Îndrumări privind întreținerea

### Curățarea monitorului

 **AVERTIZARE: Înainte de a curăța monitorul, scoateți din priză cablul de alimentare al monitorului.**

 **PRECAUȚIE: Citiți și urmați [Instrucțiunile privind siguranța](#) înainte de a curăța monitorul.**

Pentru eficiență, urmați instrucțiunile din lista de mai jos la despachetarea, curățarea sau manevrarea monitorului:

- Pentru a curăța ecranul, umeziți ușor o cârpă moale și curată cu apă. Dacă este posibil, utilizați un șervețel special de curățate a ecranului sau o soluție adecvată pentru pelicula antistatică. Nu utilizați benzen, diluant, amoniac, substanțe de curățare abrazive sau aer comprimat.
- Utilizați o cârpă ușor umezită pentru a curăța monitorul. Evitați utilizarea oricăror detergenți, deoarece unii detergenți lasă o peliculă lăptoasă pe monitor.
- Dacă observați praf alb atunci când despachetați monitorul, ștergeți-l cu o lavetă.
- Manevrați monitorul cu atenție, deoarece este posibil ca un monitor de culoare neagră să se zgârie și să prezinte urme de uzură albe.
- Pentru a menține la cel mai înalt nivel calitatea imaginii monitorului, utilizați un economizor de ecran cu schimbare dinamică și opriți monitorul dacă nu îl utilizați.



# Montarea monitorului

## Cuplarea suportului

 **NOTĂ:** Monitorul este livrat din fabrică fără a avea suportul montat.

 **NOTĂ:** Procedura următoare este valabilă pentru suportul livrat împreună cu monitorul. În cazul în care conectați un suport terț, consultați documentația livrată împreună cu acesta.

Pentru a fixa suportul monitorului:

1. Respectați instrucțiunile de pe clapele de carton pentru a scoate suportul din tamponul de sus care îl fixează.
2. Introduceți complet corpurile bazei suportului base în fanta suportului.
3. Ridicați urechea șurubului și rotiți șurubul în sensul acelor de ceasornic.
4. După strângerea completă a șurubului, pliați urechea șurubului la nivel, în adâncitură.

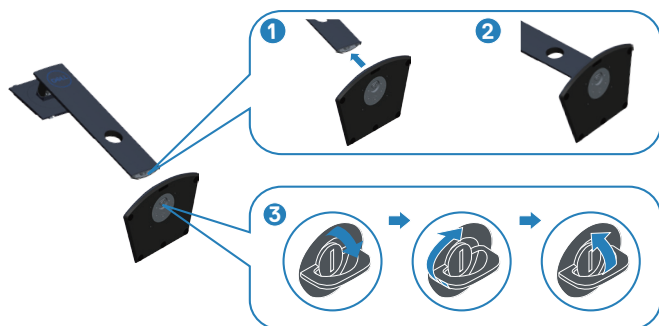



**5.** Prindeți ansamblul suportului de monitor.

- Potriviți cele două lamele din partea de sus a suportului în canelurile de pe spatele monitorului.
- Apăsăți suportul în jos până când se fixează la locul său.

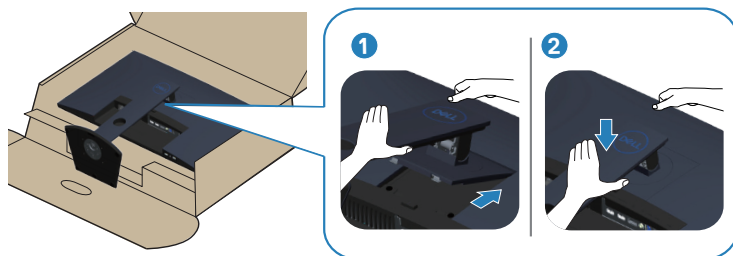

**6.** Așezați monitorul în poziție verticală.



## Conectarea monitorului

**⚠️ AVERTIZARE:** Înainte de a efectua orice procedură din această secțiune, respectați **Instrucțiunile privind siguranța**.

**🔪 NOTĂ:** Nu conectați toate cablurile simultan la computer. Vă recomandăm să treceți cablurile prin gaura de organizare a cablurilor înainte de a le conecta la monitor.

Pentru a conecta monitorul la computer:

1. Opriiți computerul și deconectați cablul de alimentare.
2. Conectați cablul HDMI sau DisplayPort de la monitor la computer.

## Conectarea cablului HDMI și USB 3.0

### S2419HGF

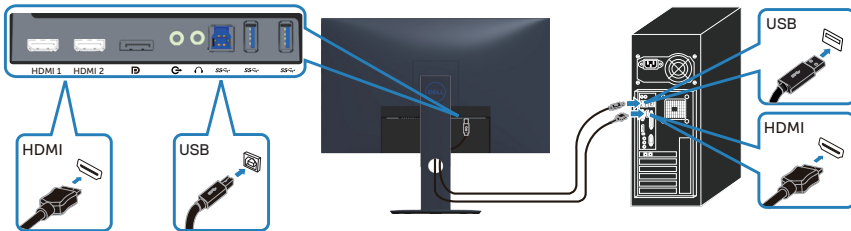

### S2719DGF

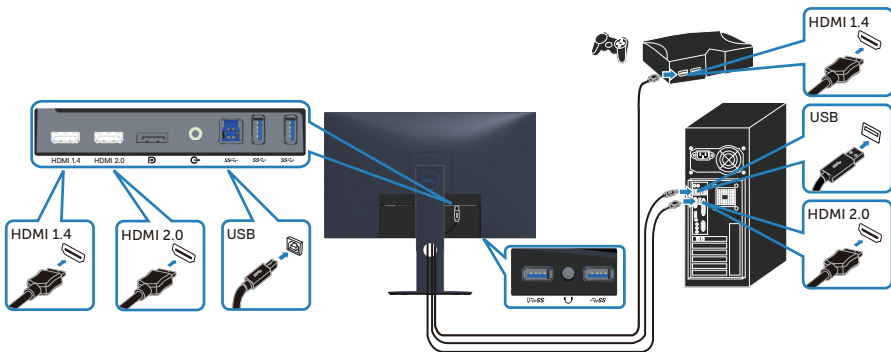

1. Conectați portul ascendent USB 3.0 (cablu furnizat împreună cu monitorul) la un port USB 3.0 corespunzător de pe computer. (Consultați [Vedere de jos](#) pentru detalii.)
2. Conectați perifericele USB 3.0 la mufele USB 3.0 în sens descendent ale monitorului.
3. Conectați cablurile de alimentare de la computer și de la monitor la o priză de perete.

## Conectarea cablului DP (achiziție opțională)

### S2419HGF



### S2719DGF



## Organizarea cablurilor

Utilizați fanta de organizare a cablurilor pentru a direcționa cablurile conectate la monitor.

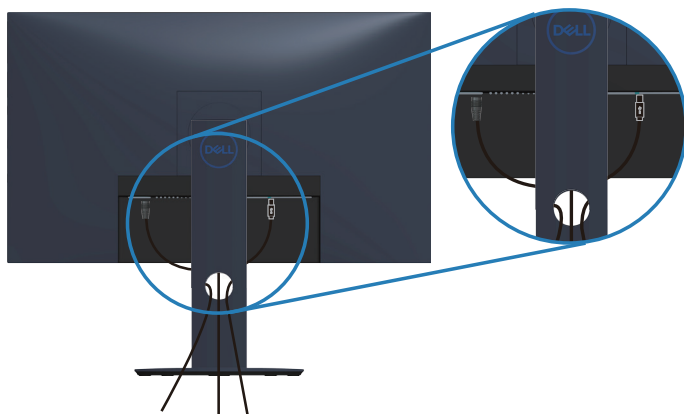

## Scoaterea suportului

- ✎ **NOTĂ:** Pentru a preveni zgârierea ecranului la scoaterea suportului, asigurați-vă că monitorul este așezat pe o suprafață moale și curată.
- ✎ **NOTĂ:** Procedura următoare este valabilă doar pentru suportul livrat împreună cu monitorul. În cazul în care conectați un suport terț, consultați documentația livrată împreună cu acesta.

Pentru a demonta suportul:

1. Așezați monitorul pe o lavetă moale sau pe o pernă de-a lungul mesei.

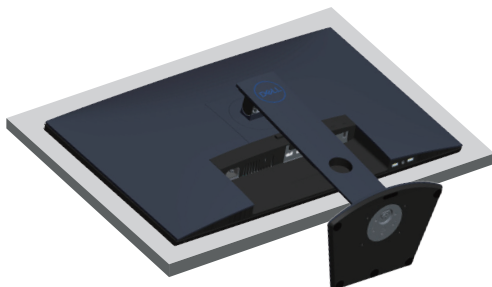

2. Apăsați continuu pe butonul de eliberare a suportului, iar apoi scoateți prin ridicare suportul de pe monitor.

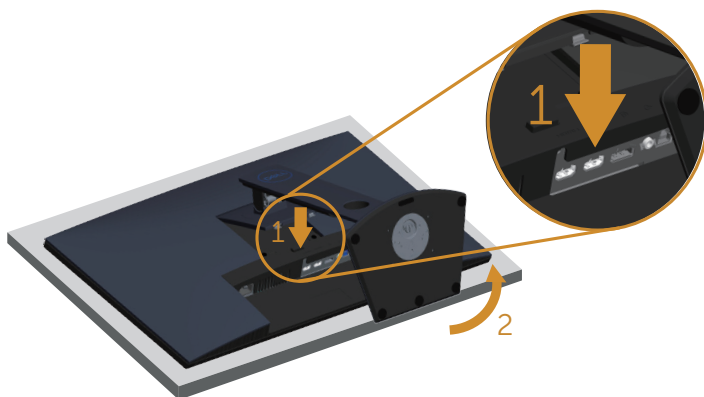

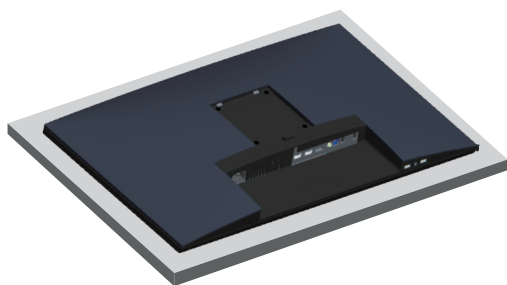

# Funcționarea monitorului

## Porniți monitorul

Apăsați pe butonul  pentru a porni monitorul.

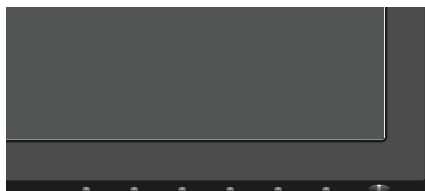

S2419HGF



S2719DGF

## Utilizarea butoanelor de control

Utilizați butoanele de control de pe marginea inferioară a monitorului pentru a regla imaginea afișată.

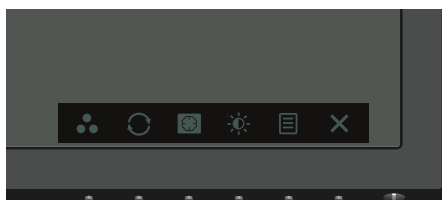

S2419HGF

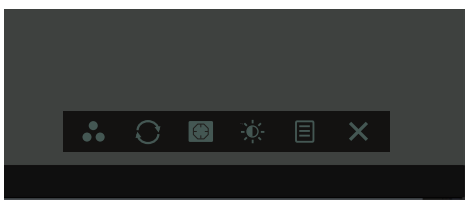



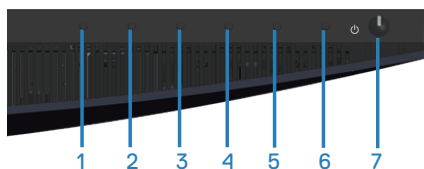



S2719DGF



Butoane de control



Tabelul următor descrie butoanele de control:

Butoane de control	Descriere
1  Shortcut key (Tastă de comandă rapidă)/ Preset Modes (Moduri prestabilite)	Utilizați acest buton pentru a alege dintr-o listă de moduri prestabilite.
2  FreeSync	Utilizați acest buton pentru a lansa meniul FreeSync.
3  Dark Stabilizer (Stabilizator pentru medii întunecate)	Utilizați acest buton pentru a lansa meniul Dark Stabilizer (Stabilizator pentru medii întunecate).
4  Brightness/Contrast (Luminozitate/ Contrast)	Utilizați acest buton pentru a activa reglajul Brightness/Contrast/Volume (Luminozitate/Contrast/Volum).
5  Menu (Meniu)	Utilizați butonul de meniu pentru a lansa afișarea pe ecran (OSD) și pentru a selecta meniul OSD. Consultați <a href="#">Accesarea meniului OSD</a> .
6  Exit (Ieșire)	Utilizați acest buton pentru a reveni la meniul principal sau pentru a ieși din meniul principal OSD.
7  Buton de pornire/oprire (cu indicator led)	Utilizați butonul de alimentare pentru a porni și opri monitorul.  Ledul alb constant indică faptul că monitorul este pornit și complet funcțional. Ledul alb intermitent indică modul de economisire a energiei.





## Comenzile OSD



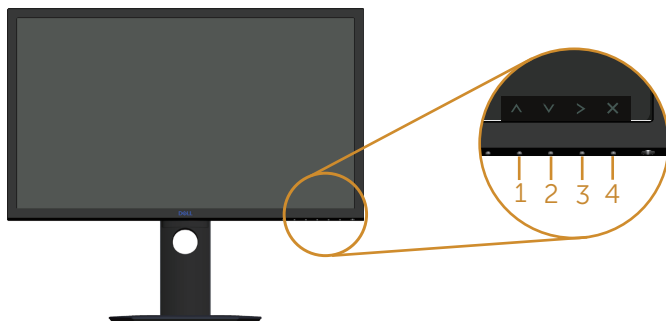

Utilizați butoanele de pe partea inferioară a monitorului pentru a regla setările imaginii.

### S2419HGF

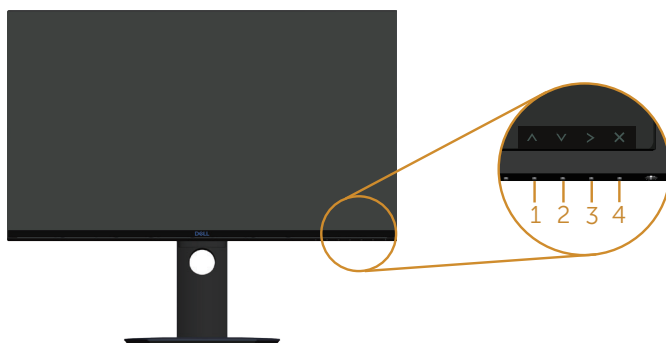

### S2719DGF



	<b>Butoane de control</b>	<b>Descriere</b>
1	 Sus	Utilizați butonul în <b>sus</b> pentru a crește valorile sau pentru a merge în sus în meniu.
2	 Jos	Utilizați butonul în <b>jos</b> pentru a descreește valorile sau pentru a merge în jos în meniu.
3	 OK	Utilizați butonul <b>OK</b> pentru a confirma selecția în meniu.
4	 Înapoi	Utilizați butonul <b>Înapoi</b> pentru a reveni la meniul anterior.



## Utilizarea meniului de afișare pe ecran (OSD)

### Accesarea meniului OSD

 **NOTĂ:** Orice modificare se salvează în mod automat atunci când treceți la alt meniu, ieșiți din meniul OSD sau așteptați ca meniul OSD să se închidă automat.

1. Apăsați pe butonul  pentru a afișa meniul principal OSD.



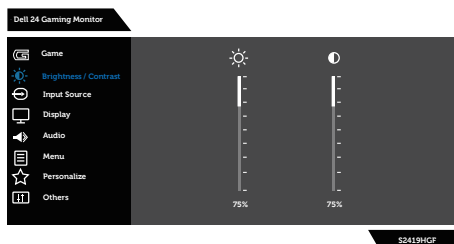

### Meniul principal pentru intrarea HDMI

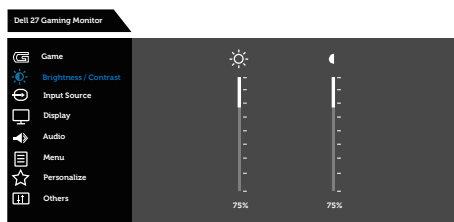





**S2419HGF**



**S2719DGF**



2. Apăsați pe butoanele  și  pentru a vă deplasa între opțiunile setărilor. Când treceți de la o pictogramă la alta, numele opțiunii este evidențiat. Consultați tabelul următor pentru lista completă a tuturor opțiunilor disponibile pentru monitor.
3. Apăsați o dată pe butonul  pentru a activa opțiunea evidențiată.
4. Apăsați pe butoanele  și  pentru a selecta parametrul dorit.



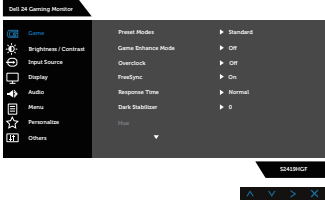
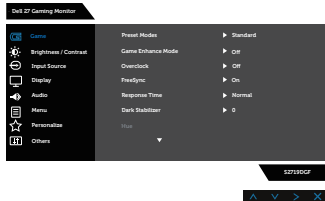









5. Apăsați pe  și apoi utilizați butoanele  și  în funcție de indicatoarele din meniu, pentru a efectua modificările.
6. Selectați butonul  pentru a reveni la meniul principal.

Pictogramă	Meniuri și submeniuri	Descriere
	<b>Game (Joc)</b>	<p>Utilizați opțiunea Game (Joc) pentru a regla modul de setare a culorilor în meniul Game (Joc).</p> <div style="text-align: center;">  <p>S2419HGF</p>  <p>S2719DGF</p> </div>



<p><b>Preset Modes (Moduri prestabilite)</b></p>	<p>Atunci când selectați modurile presetate, puteți alege între <b>Standard (Standard)</b>, <b>FPS</b>, <b>RTS</b>, <b>RPG</b>, <b>Game 1 (Joc 1)</b>, <b>Game 2 (Joc 2)</b>, <b>Game 3 (Joc 3)</b>, <b>ComfortView</b>, <b>Warm (Cald)</b>, <b>Cool (Rece)</b> sau <b>Custom Color (Culoare particularizată)</b> din listă.</p> <ul style="list-style-type: none"> <li>• Standard: Încarcă setările de culoare implicite ale monitorului. Acesta este modul prestabilit implicit.</li> <li>• FPS: Încarcă setările de culoare ideale pentru jocuri de tip tir subiectiv.</li> <li>• RTS: Încarcă setările de culoare ideale pentru jocuri de tip strategie în timp real.</li> <li>• RPG: Încarcă setările de culoare ideale pentru jocuri cu interpretare de roluri.</li> <li>• Game 1 (Joc 1)/Game 2 (Joc 2)/Game 3 (Joc 3): Vă permite să particularizați setările de culoare pentru jocuri.</li> <li>• ComfortView: Scade nivelul luminii albastre emise de ecran pentru ca vizionarea să fie mai comodă pentru ochi.</li> <li>• Warm (Cald): Crește temperatura de culoare. Ecranul pare mai cald cu o nuanță roșiatică/gălbuie.</li> <li>• Cool (Rece): Descrește temperatura de culoare. Ecranul apare mai rece cu o nuanță albastruie.</li> <li>• Custom Color (Culoare particularizată): Vă permite să reglați manual setările de culoare.</li> </ul>
<p><b>Mod Game Enhance (Îmbunătățire joc)</b></p>	<p>Reglează modul Game Enhance (Îmbunătățire joc) la Off (Dezactivat), Timer (Cronometru), Frame Rate (Frecvență de cadre) sau Display Alignment (Aliniere afișaj).</p>
<p><b>Overclock (Supractare)</b></p>	<p>Vă permite să operați monitorul la o rată de reîmprospătare mai ridicată decât cea menționată în specificațiile ecranului.</p> <p> <b>NOTĂ: Supractarea poate cauza tremurul ecranului. Pentru a reduce aceste efecte, încercați să setați o rată de reîmprospătare mai scăzută în meniul Overclock Refresh Rate (Supractare rată de reîmprospătare).</b></p> <p> <b>NOTĂ: Această funcție este disponibilă atât pentru intrarea HDMI, cât și pentru intrarea DP (pentru modelul S2419HGF). Această funcție este disponibilă doar pentru intrarea DP (pentru modelul S2719DGF).</b></p>



<b>Freesync</b>	Vă permite să setați funcția Freesync la On (Activat) sau la Off (Dezactivat).
<b>Response Time (Timp de răspuns)</b>	Utilizatorul poate selecta între Normal (Normal), Fast (Rapid) și Super fast (Foarte rapid).
<b>Dark Stabilizer (Stabilizator pentru medii întunecate)</b>	Caracteristica îmbunătățește vizibilitatea în cazul mediilor întunecate din joc. Cu cât este mai ridicată valoarea (între 0 și 3), cu atât este mai bună vizibilitatea în zonele întunecate ale imaginii afișate.
<b>Hue (Nuanță)</b>	<p>Această caracteristică comută culoarea imaginii video la verde sau mov. Se utilizează pentru a regla culoarea dorită a tonalității pielii. Utilizați  și  pentru a regla nuanța de la 0 la 100.</p> <p>Apăsați pe  pentru a crește degradarea verde a imaginii video.</p> <p>Apăsați pe  pentru a crește degradarea mov a imaginii video.</p> <p> <b>NOTĂ: Reglarea nuanței este disponibilă numai atunci când selectați modul FPS, RTS sau RPG.</b></p>
<b>Saturation (Saturație)</b>	<p>Această caracteristică poate regla saturația culorilor imaginii video. Utilizați  și  pentru a regla saturația de la 0 la 100.</p> <p>Apăsați pe  pentru a crește aspectul monocrom al imaginii video.</p> <p>Apăsați pe  pentru a crește aspectul color al imaginii video.</p> <p> <b>NOTĂ: Reglarea saturației este disponibilă numai atunci când selectați modul FPS, RTS sau RPG.</b></p>
<b>Reset Game (Resetare joc)</b>	Permite revenirea setărilor de joc ale monitorului la valorile din fabrică.





## Brightness/ Contrast (Luminozitate/ Contrast)

Utilizați acest meniu pentru a activa reglarea brightness/contrast (luminozității/contrastului).

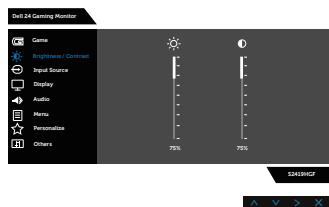

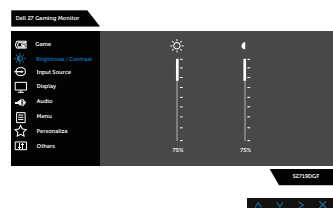

S2419HGF



S2719DGF

## Brightness (Luminozitate)

Luminozitatea reglează strălucirea retroiluminării.

Apăsați pe butonul  pentru a mări luminozitatea și apăsați pe butonul  pentru a o reduce (min. 0/max. 100).

 **NOTĂ: Reglarea manuală a luminozității este dezactivată atunci când este activat contrastul dinamic.**

## Contrast

Reglați mai întâi luminozitatea, apoi reglați contrastul numai dacă este necesar un reglaj suplimentar.

Apăsați pe butonul  pentru a mări contrastul și apăsați pe butonul  pentru a-l reduce (min. 0/max. 100).

Funcția contrastului reglează diferența dintre întunecimea și luminozitatea ecranului monitorului.





## Input Source (Sursă de intrare)

Utilizați meniul surselor de intrare pentru a selecta între diferite semnale video care se pot conecta la monitor.

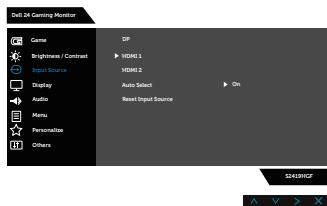

S2419HGF

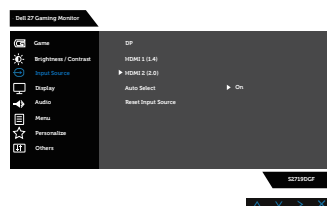

S2719DGF

### DP

Selecționați intrarea DP atunci când utilizați conectorul DP. Apăsați pe  pentru a selecta sursa de intrare DP.

### HDMI 1

Selecționați intrarea HDMI 1 atunci când utilizați conectorul HDMI 1. Apăsați pe  pentru a selecta sursa de intrare HDMI 1.

### HDMI 2

Selecționați intrarea HDMI 2 atunci când utilizați conectorul HDMI 2. Apăsați pe  pentru a selecta sursa de intrare HDMI 2.

 **NOTĂ: Pentru modelul S2719DGF, portul de intrare HDMI 2 este versiunea HDMI 2.0**

### Auto Select (Selectare automată)

Alegeți selectarea automată pentru a căuta semnalele de intrare disponibile.

### Reset Input Source (Resetare sursă de intrare)

Selecționați această opțiune pentru a restaura sursa de intrare principală.





## Display (Afișaj)

Utilizați opțiunea afișaj pentru a regla imaginea.

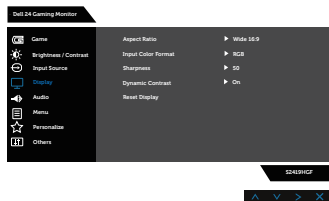

S2419HGF

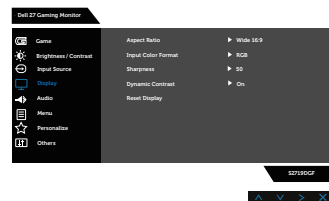

S2719DGF

## Aspect Ratio (Raport aspect)

Reglează raportul imaginii la Wide 16:9 (lat 16:9), 4:3 sau 5:4.

## Input Color Format (Intrare format culoare)

Vă permite să setați modul de intrare video:

- RGB: Selectați această opțiune dacă monitorul este conectat la un computer sau player DVD prin cablul HDMI.
- YPbPr: Selectați această opțiune dacă playerul DVD acceptă numai ieșirea YPbPr.

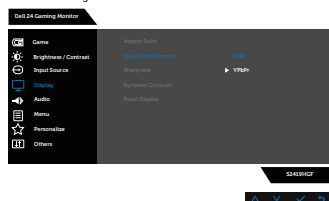



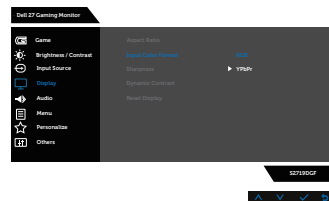

S2419HGF



S2719DGF



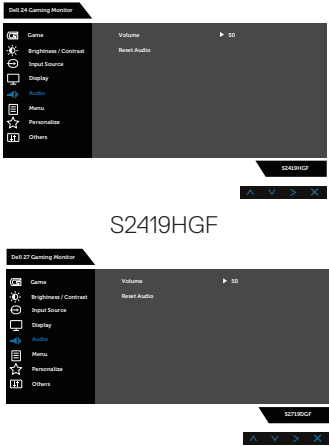

	<p><b>Sharpness (Claritate)</b></p>	<p>Această imagine poate face ca imaginea să fie mai clară sau mai estompată. Utilizați  și  pentru a regla claritatea de la 0 la 100.</p> <p> <b>NOTĂ: Valoarea 100 reprezintă o claritate mai ridicată.</b></p>
	<p><b>Dynamic Contrast (Contrast dinamic)</b></p>	<p>Vă permite să creșteți nivelul contrastului pentru a obține o imagine mai clară și cu o calitate mai bună a detaliilor.</p> <p>Apăsați pe butonul pentru a selecta pentru contrast dinamic activarea sau dezactivarea.</p> <p> <b>NOTĂ: Cu contrastul dinamic se obține contrast mai mare dacă selectați modul prestabilit joc sau film.</b></p>
	<p><b>Reset Display (Resetare afișaj)</b></p>	<p>Selecționați această opțiune pentru a restaura setările implicite ale afișajului.</p>
	<p><b>Audio</b></p>	 <p>The image shows two screenshots of the Dell monitor's On-Screen Display (OSD) menu. The top screenshot is for the S2419HGF model, and the bottom screenshot is for the S2719DGF model. Both show the 'Audio' menu with options like 'Volume', 'Reset Audio', and 'Input Source'. Navigation arrows are visible at the bottom of each menu.</p>
	<p><b>Volume (Volum)</b></p>	<p>Utilizați acest buton pentru a regla volumul. Minimum este „0” (-). Maximum este „100” (+).</p>
	<p><b>Reset Audio (Resetare audio)</b></p>	<p>Selecționați această opțiune pentru a restaura setările implicite ale afișajului.</p>





## Menu (Meniu)

Selectați această opțiune pentru a regla setările OSD, cum ar fi, limbile OSD, durata de afișare a meniului pe ecran etc.



S2419HGF

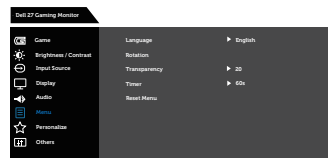

S2719DGF

## Language (Limbă)

Opțiunile Language (Limbă) setează meniul OSD la una dintre cele opt limbi (English, Español, Français, Deutsch, Português (Brasil), Русский, 简体中文, 日本語).

## Rotation (Rotire)



Selectați această opțiune pentru a roti meniul OSD.

## Transparency (Transparență)

Selectați această opțiune pentru a modifica transparența meniului apăsând pe butoanele  și  de la 0 la 100.

## Timer (Temporizator)

Durata de afișare a meniului OSD: Setează durata pentru care meniul OSD va rămâne activ după ultima apăsare a unui buton.

Utilizați  și  pentru a regla glisorul în intervale de o secundă, de la 5 la 60 de secunde.

## Reset Menu (Resetare meniu)

Resetați toate setările meniului OSD la valorile prestabilite din fabrică.





## Personalize (Personalizare)

Utilizatorii pot alege o caracteristică dintre Shortcut key 1 (Tastă comandă rapidă 1), Shortcut key 2 (Tastă comandă rapidă 2), Shortcut key 3 (Tastă comandă rapidă 3), Shortcut key 4 (Tastă comandă rapidă 4), Power Button LED (LED buton alimentare), USB sau Reset Personalization (Resetare personalizare), Preset Modes (Moduri presetate) ori Volume (Volum) pentru a o seta drept shortcut key (tastă comandă rapidă).

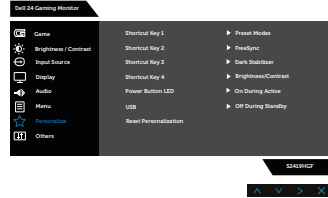

S2419HGF

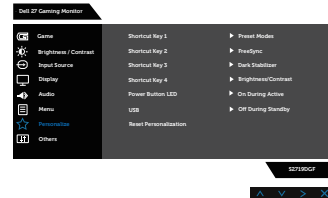

S2719DGF

### Shortcut Key 1 (Tastă comandă rapidă 1)

Utilizatorul poate selecta una dintre opțiunile următoare: Preset Modes (Moduri presetate), Game Enhance Mode (Mod îmbunătățire joc), Overclock (Supractare), FreeSync, Dark Stabilizer (Stabilizator pentru medii întunecate), Brightness/Contrast (Luminozitate/Contrast), Input Source (Sursă intrare), Aspect Ratio (Raport aspect), Volume (Volum) sau Rotation (Rotire) pentru a seta shortcut key 1 (tastă comandă rapidă 1).

### Shortcut Key 2 (Tastă comandă rapidă 2)

Utilizatorul poate selecta una dintre opțiunile următoare: Preset Modes (Moduri presetate), Game Enhance Mode (Mod îmbunătățire joc), Overclock (Supractare), FreeSync, Dark Stabilizer (Stabilizator pentru medii întunecate), Brightness/Contrast (Luminozitate/Contrast), Input Source (Sursă intrare), Aspect Ratio (Raport aspect), Volume (Volum) sau Rotation (Rotire) pentru a seta shortcut key 2 (tasta comandă rapidă 2).

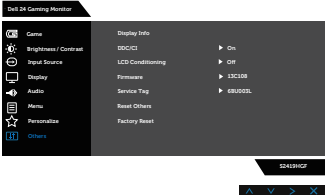
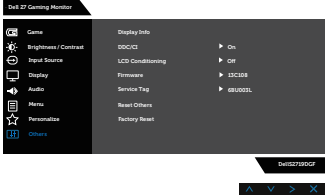

	<p><b>Shortcut Key 3 (Tastă comandă rapidă 3)</b></p>	<p>Utilizatorul poate selecta una dintre opțiunile următoare: Preset Modes (Moduri presetate), Game Enhance Mode (Mod îmbunătățire joc), Overclock (Supractare), Freesync, Dark Stabilizer (Stabilizator pentru medii întunecate), Brightness/Contrast (Luminozitate/Contrast), Input Source (Sursă intrare), Aspect Ratio (Raport aspect), Volume (Volum) sau Rotation (Rotire) pentru a seta shortcut key 3 (tastă comandă rapidă 3).</p>
	<p><b>Shortcut Key 4 (Tastă comandă rapidă 4)</b></p>	<p>Utilizatorul poate selecta una dintre opțiunile următoare: Preset Modes (Moduri presetate), Game Enhance Mode (Mod îmbunătățire joc), Overclock (Supractare), Freesync, Dark Stabilizer (Stabilizator pentru medii întunecate), Brightness/Contrast (Luminozitate/Contrast), Input Source (Sursă intrare), Aspect Ratio (Raport aspect), Volume (Volum) sau Rotation (Rotire) pentru a seta shortcut key 4 (tastă comandă rapidă 4).</p>
	<p><b>Power Button LED (Led buton de alimentare)</b></p>	<p>Vă permite să setați indicatorul LED de alimentare la On During Active (Aprins când monitorul este activ) sau Off During Active (Stins când monitorul este activ) pentru a economisi energie.</p>
	<p><b>USB</b></p>	<p>Vă permite să setați activarea sau dezactivarea funcției USB în regimul de așteptare pentru a economisi energie.</p>
	<p><b>Reset Personalization (Resetare personalizare)</b></p>	<p>Vă permite să restaurați tasta comenzii rapide la setarea implicită.</p>
	<p><b>Others (Alte)</b></p>	 <p>S2419HGF</p>  <p>S2719DGF</p>



## Display Info (Informații afișaj)

Apăsați pentru a afișa informațiile despre afișaj.

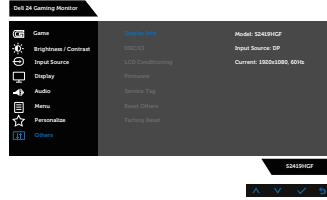

S2419HGF

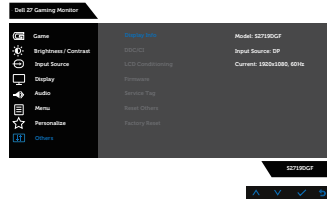

S2719DGF

## DDC/CI

DDC/CI (canalul datelor afișajului/interfața de comandă) vă permite să monitorizați parametrii (luminozitate, balanță de culori etc.) care se pot regla prin intermediul software-ului pe computer.

Puteți dezactiva această caracteristică selectând disable (Dezactivare).

Activați această caracteristică pentru funcționarea și utilizarea optimă a monitorului.

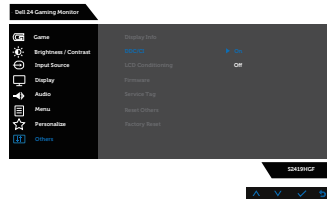

S2419HGF

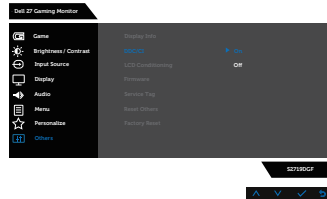

S2719DGF

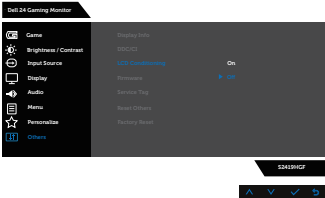
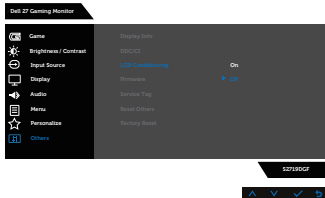

	<p><b>LCD Conditioning (Condiționare LCD)</b></p>	<p>Ajută la reducerea cazurilor minore de remanență a imaginii. În funcție de nivelul de remanență a imaginii, începerea rulării programului poate să dureze. Pentru a porni condiționarea LCD, selectați Off (Dezactivat).</p>  <p>S2419HGF</p>  <p>S2719DGF</p>
	<p><b>Firmware</b></p>	<p>Afișează versiunea firmware pentru afișaj.</p>
	<p><b>Service Tag (Etichetă de service)</b></p>	<p>Afișează numărul etichetei de service a afișajului.</p>
	<p><b>Resetare Other (Altele)</b></p>	<p>Resetați toate setările de la meniul de setare others (Altele) la valorile prestabilite din fabrică.</p>
	<p><b>Factory Reset (Resetare la valorile din fabrică)</b></p>	<p>Resetați toate setările la valorile prestabilite din fabrică.</p>

 **NOTĂ: Monitorul are o caracteristică încorporată de calibrare automată a luminozității pentru a compensa îmbătrânirea ledurilor.**



## Mesajele de avertizare ale meniului OSD

Atunci când caracteristica **Dynamic Contrast (Contrast dinamic)** este activată (în aceste moduri prestabilite: **Game (Joc)** sau **Movie (Film)**), reglarea manuală a luminozității este dezactivată.

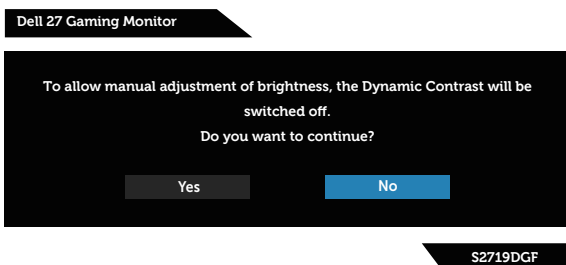
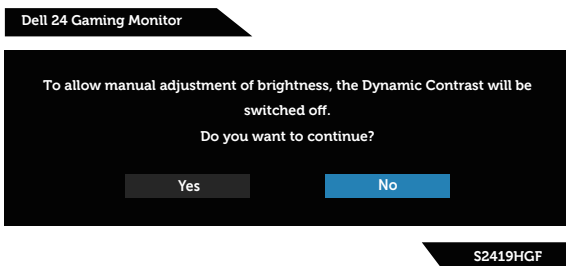

Înainte de dezactivarea funcției **DDC/CI**, se afișează mesajul următor:

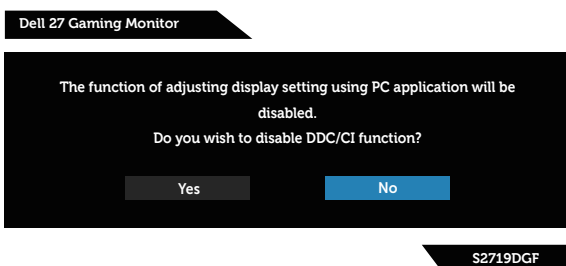
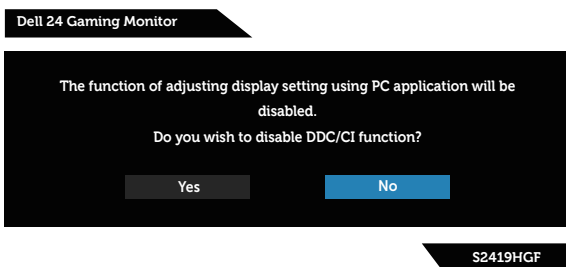

Dacă monitorul trece la modul **Power Save (Economisire energie)**, apare mesajul următor:



În cazul în care cablul HDMI nu este conectat, apare o casetă de dialog flotantă după cum se afișează mai jos. Monitorul a trece la modul de economisire a energiei după 4 minute, dacă rămâne în această stare.

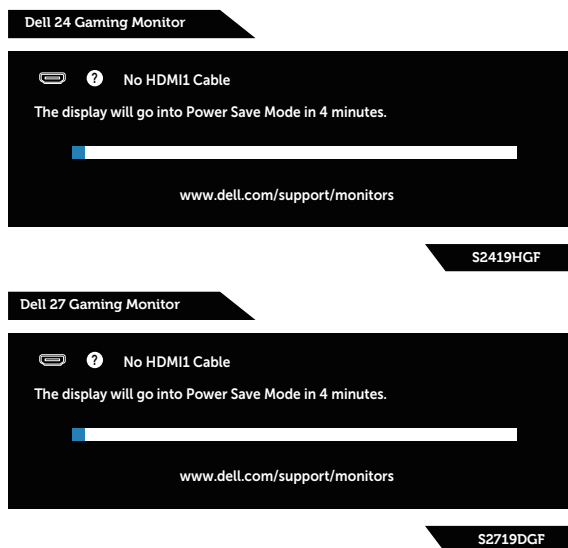



În cazul în care cablul DP nu este conectat, apare o casetă de dialog flotantă după cum se afișează mai jos. Monitorul a trece la modul de economisire a energiei după 4 minute, dacă rămâne în această stare.

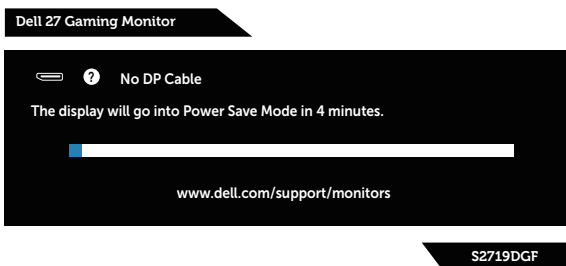
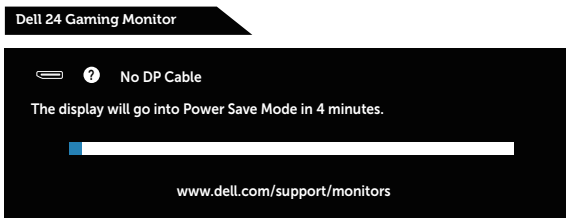

Consultați [Depanarea](#) pentru informații suplimentare.



# Configurarea monitorului

## Setarea rezoluției maxime

Pentru a seta rezoluția maximă a monitorului:

În Windows 7, Windows 8, Windows 8.1 și Windows 10:

1. Numai pentru Windows 8 și Windows 8.1, selectați panoul Desktop pentru a comuta desktopul clasic.
2. Faceți clic dreapta pe desktop și faceți clic pe **Screen Resolution (Rezoluție ecran)**.
3. Faceți clic pe lista verticală Screen Resolution (Rezoluție ecran) și selectați **1920 x 1080** (pentru modelul S2419HGF) sau **2560 x 1440** (pentru modelul S2719DGF).
4. Faceți clic pe **OK**.

Dacă nu vedeți opțiunea **1920 x 1080** (pentru modelul S2419HGF) sau **2560 x 1440** (pentru modelul S2719DGF), este posibil să fie necesară actualizarea driverului plăcii grafice. În funcție de computer, finalizați una dintre procedurile următoare:

Dacă aveți un desktop Dell sau un computer portabil:

- Mergeți la [www.dell.com/support](http://www.dell.com/support), introduceți eticheta de service a computerului și descărcați cel mai recent driver al plăcii video.

Dacă utilizați alt computer decât Dell (portabil sau desktop):

- Mergeți la site-ul de asistență al computerului și descărcați cele mai recente drivere video.
- Mergeți la site-ul web al plăcii video și descărcați cele mai recente drivere video.

## Dacă aveți un desktop sau un computer portabil Dell cu acces la internet

1. Mergeți la [www.dell.com/support](http://www.dell.com/support), introduceți eticheta de service și descărcați cel mai recent driver al plăcii video.
2. După ce instalați driverele pentru adaptorul grafic, încercați să setați din nou rezoluția la **1920 x 1080** (pentru modelul S2419HGF) sau la **2560 x 1440** (pentru modelul S2719DGF).

 **NOTĂ: Dacă nu puteți seta rezoluția la 1920 x 1080 (pentru modelul S2419HGF) sau la 2560 x 1440 (pentru modelul S2719DGF), contactați Dell pentru a afla care este adaptorul grafic care acceptă aceste rezoluții.**



## **Dacă aveți un desktop, un computer portabil sau o placă video non-Dell**

În Windows 7, Windows 8, Windows 8.1 și Windows 10:

1. Numai pentru Windows 8 și Windows 8.1, selectați panoul Desktop pentru a comuta desktopul clasic.
2. Faceți clic dreapta pe desktop și faceți clic pe **Personalization (Personalizare)**.
3. Faceți clic pe **Change Display Settings (Modificare setări de afișare)**.
4. Faceți clic pe **Advanced Settings (Setări complexe)**.
5. Identificați furnizorul controlerului grafic din descrierea din partea de sus a ferestrei (de ex., NVIDIA, ATI, Intel etc.).
6. Consultați site-ul web al furnizorului plăcii grafice pentru driverul actualizat (de exemplu, [www.ATI.com](http://www.ATI.com) SAU [www.AMD.com](http://www.AMD.com)).
7. După ce instalați driverele pentru adaptorul grafic, încercați să setați din nou rezoluția la **1920 x 1080** (pentru modelul S2419HGF) sau la **2560 x 1440** (pentru modelul S2719DGF).



## Utilizarea înclinării

 **NOTĂ:** Monitorul este livrat din fabrică fără a avea suportul montat.

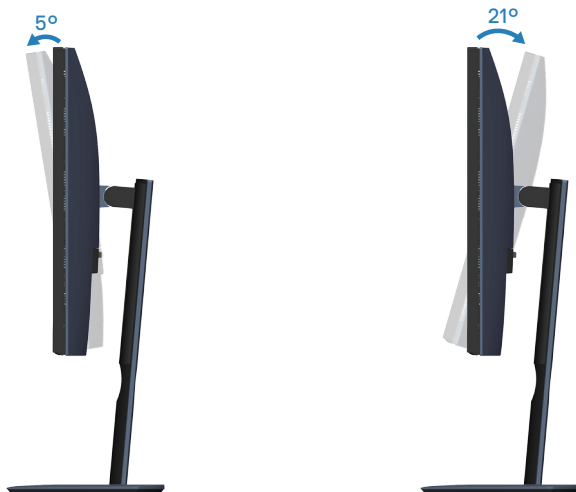

# Depanarea

**⚠️ AVERTIZARE:** Înainte de a efectua orice procedură din această secțiune, respectați **Instrucțiunile privind siguranța**.

## Testare automată

Monitorul vă oferă caracteristica de testare automată care vă permite să verificați dacă monitorul funcționează corect. Dacă monitorul și computerul sunt conectate în mod adecvat, dar ecranul monitorului rămâne întunecat, rulați testarea automată a monitorului parcurgând etapele următoare:

1. Opriți computerul și monitorul.
2. Deconectați toate cablurile video de la monitor. Astfel, nu trebuie implicat computerul.
3. Porniți monitorul.

Dacă monitorul funcționează corect, detectează faptul că nu există semnal și apare unul dintre mesajele următoare. Când se află în modul de testare automată, ledul de alimentare rămâne alb.

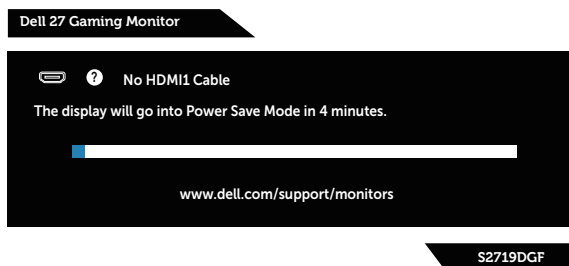
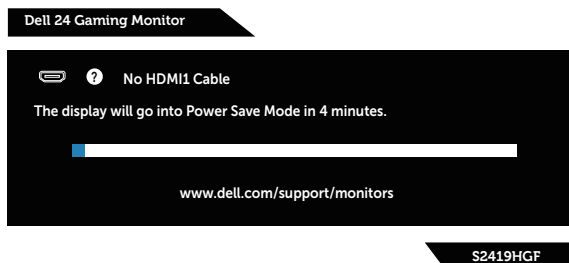

**📌 NOTĂ:** Această casetă mai apare în timpul funcționării normale a sistemului, dacă este deteriorat sau deconectat cablul video.

4. Opriți monitorul și reconectați cablul video; apoi, porniți computerul și monitorul.



Dacă monitorul rămâne întunecat după ce reconectați cablurile, verificați controlerul video și computerul.

## Diagnosticare încorporată

Monitorul are un instrument de diagnosticare încorporat care vă ajută să stabiliți dacă o anomalie a ecranului este o problemă inerentă a monitorului sau a computerului și plăcii video.

 **NOTĂ: Puteți rula diagnosticările încorporate numai atunci când cablul video este deconectat și monitorul se află în modul de testare automată.**

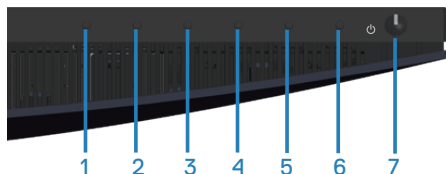

Pentru a rula diagnosticarea încorporată:

1. Asigurați-vă că ecranul este curat (nu există particule de praf pe suprafața ecranului).
2. Deconectați cablurile video de la spatele computerului sau monitorului. Monitorul trece în modul de testare automată.
3. Țineți apăsat butonul 3 timp de 5 secunde. Apare un ecran gri.
4. Verificați cu atenție dacă ecranul are anomalii.
5. Apăsați din nou pe butonul 3 din partea inferioară a monitorului. Culoarea ecranului devine roșie.
6. Verificați dacă afișajul are anomalii.
7. Repetați pașii 5 și 6 pentru a verifica afișajul cu ecrane de text verde, albastru, negru și alb.

Testul este terminat atunci când apare ecranul de text. Pentru a ieși, apăsați din nou pe butonul 3.

Dacă nu detectați nicio anomalie a ecranului la utilizarea instrumentului de diagnosticare încorporat, monitorul funcționează corespunzător. Verificați placa video și computerul.



## Probleme comune

Tabelul următor conține informații generale despre problemele frecvente ale monitorului pe care le puteți întâlni și soluțiile posibile:

Simptome comune	Soluții posibile
Lipsă semnal video/ indicator LED de alimentare stins	<ul style="list-style-type: none"><li>• Asigurați-vă că este conectat și fixat corespunzător cablul video care face legătura între monitor și computer.</li><li>• Verificați dacă priza de curent funcționează corespunzător făcând proba cu orice alt echipament electric.</li><li>• Asigurați-vă că butonul de alimentare este apăsat.</li><li>• Asigurați-vă că ați selectat corect sursa de intrare în meniul <a href="#">Input Source (Sursă de intrare)</a>.</li></ul>
Lipsă semnal video/ indicator LED de alimentare aprins	<ul style="list-style-type: none"><li>• Măriți luminozitatea și contrastul din meniul OSD.</li><li>• Efectuați testul automat al monitorului.</li><li>• Verificați să nu existe pini ruși sau îndoși la conectorul cablului video.</li><li>• Rulați diagnosticarea încorporată.</li><li>• Asigurați-vă că ați selectat corect sursa de intrare în meniul <a href="#">Input Source (Sursă de intrare)</a>.</li></ul>
Focalizare de slabă calitate	<ul style="list-style-type: none"><li>• Eliminați cablurile prelungitoare ale semnalului video.</li><li>• Resetați monitor la Setări din fabrică (<b>Factory Reset (Resetare la valorile din fabrică)</b>).</li><li>• Schimbați rezoluția video la raportul de aspect corect.</li></ul>
Imagine video oscilantă/instabilă	<ul style="list-style-type: none"><li>• Resetați monitor la Setări din fabrică (<b>Factory Reset (Resetare la valorile din fabrică)</b>).</li><li>• Verificați factorii de mediu.</li><li>• Mutați monitorul în altă încăpere și faceți testul.</li></ul>
Pixeli lipsă	<ul style="list-style-type: none"><li>• Efectuați un ciclu de pornire-oprire.</li><li>• Pixelii stinși permanent reprezintă un defect normal care poate apărea la tehnologia LCD.</li><li>• Pentru informații suplimentare despre calitatea monitoarelor Dell și politica pixelilor, consultați site-ul Dell Support la adresa: <a href="http://www.dell.com/support/monitors">www.dell.com/support/monitors</a>.</li></ul>



Pixeli blocați	<ul style="list-style-type: none"> <li>• Efectuați un ciclu de pornire-oprire.</li> <li>• Pixelii stinși permanent reprezintă un defect normal care poate apărea la tehnologia LCD.</li> <li>• Pentru informații suplimentare despre calitatea monitoarelor Dell și politica pixelilor, consultați site-ul Dell Support la adresa: <a href="http://www.dell.com/support/monitors">www.dell.com/support/monitors</a>.</li> </ul>
Probleme privind luminozitatea	<ul style="list-style-type: none"> <li>• Resetați monitor la Setări din fabrică (<b>Factory Reset (Resetare la valorile din fabrică)</b>).</li> <li>• Reglați luminozitatea și contrastul din meniul OSD.</li> </ul>
Distorsiune geometrică	<ul style="list-style-type: none"> <li>• Resetați monitor la Setări din fabrică (<b>Factory Reset (Resetare la valorile din fabrică)</b>).</li> <li>• Reglați comenzile pe orizontală și verticală din meniul OSD.</li> </ul>
Linii orizontale/ verticale	<ul style="list-style-type: none"> <li>• Resetați monitor la Setări din fabrică (<b>Factory Reset (Resetare la valorile din fabrică)</b>).</li> <li>• Efectuați testarea automată a monitorului și stabiliți dacă aceste linii se regăsesc și în testul automat.</li> <li>• Verificați să nu existe pini rupți sau îndoșiți la conectorul cablului video.</li> <li>• Rulați diagnosticarea încorporată.</li> </ul>
Probleme de sincronizare	<ul style="list-style-type: none"> <li>• Resetați monitor la Setări din fabrică (<b>Factory Reset (Resetare la valorile din fabrică)</b>).</li> <li>• Efectuați testarea automată a monitorului pentru a stabili dacă aceste liniile amestecate apar și în testul automat.</li> <li>• Verificați să nu existe pini rupți sau îndoșiți la conectorul cablului video.</li> <li>• Reporniți computerul în modul de siguranță.</li> </ul>
Probleme legate de siguranță	<ul style="list-style-type: none"> <li>• Nu efectuați etapele de depanare.</li> <li>• Contactați imediat compania Dell.</li> </ul>
Probleme intermitente	<ul style="list-style-type: none"> <li>• Asigurați-vă că este conectat și fixat corespunzător cablul video care face legătura între monitor și computer.</li> <li>• Resetați monitor la Setări din fabrică (<b>Factory Reset (Resetare la valorile din fabrică)</b>).</li> <li>• Efectuați testarea automată a monitorului pentru a stabili dacă problema legată de intermitență apare și în testul automat.</li> </ul>





---

Culoare lipsă

- Efectuați testul automat al monitorului.
- Asigurați-vă că este conectat și fixat corespunzător cablul video care face legătura între monitor și computer.
- Verificați să nu existe pini ruși sau îndoșiți la conectorul cablului video.

---

Culoare incorectă

- Schimbați **Color Setting Mode (Mod setare culori)** în **Color Settings (Setări de culoare)** din meniul OSD la **Graphics (Grafică)** sau **Video**, în funcție de aplicație.
- Încercați mai multe **Preset Modes (Moduri presetate)** în setările **Color (Culoare)** din meniul OSD. Reglați valoarea **R/G/B** în **Custom Color (Culoare particularizată)** din setările **Color (Culoare)** ale meniului OSD.
- Schimbați **Input Color Format (Intrarea formatului de culoare)** la **RGB** sau **YPbPr** în setările de **Color (Culoare)** ale meniului OSD.
- Rulați diagnosticarea încorporată.

---

Remanența imaginii de la o imagine statică rămasă pe monitor pentru mai mult timp

- Utilizați caracteristica Power Management (Gestionare alimentare) pentru a opri monitorul de fiecare dată când nu este utilizat (pentru informații suplimentare, consultați [Moduri de gestionare a alimentării](#)).
- Alternativ, utilizați economizorul de ecran cu schimbare dinamică.

---

Imagine dublă sau supra modulație

- Schimbați **Response Time (Timp de răspuns)** în **Display (Afișaj)** din meniul OSD la **Fast (Rapid)** sau **Normal**, în funcție de aplicație și utilizare.
- 



## Probleme specifice produsului

Simptome specifice	Soluții posibile
Imaginea ecranului este prea mică	<ul style="list-style-type: none"><li>• Verificați setarea <b>Aspect Ratio (Raport de aspect)</b> în setarea <b>Display (Afișaj)</b> din meniul OSD.</li><li>• Resetați monitor la Setări din fabrică (<b>Factory Reset (Resetare la valorile din fabrică)</b>).</li></ul>
Monitorul nu se poate regla cu butoanele de pe partea inferioară a panoului	<ul style="list-style-type: none"><li>• Opriți monitorul, deconectați cablu de alimentare, conectați-l la loc și porniți monitorul.</li><li>• Verificați dacă meniul OSD este blocat. În caz afirmativ, țineți apăsat butonul meniului timp de 10 secunde pentru deblocare. (Pentru informații suplimentare, consultați <a href="#">Lock (Blocare)</a>).</li></ul>
Lipsă semnal de intrare atunci când se apasă pe comenzile de utilizator	<ul style="list-style-type: none"><li>• Verificați sursa de semnal. Mișcați mouse-ul sau apăsați orice tastă a tastaturii pentru a vă asigura că computerul nu este în stare de veghe sau inactivitate.</li><li>• Verificați dacă este conectat corect cablul video. Deconectați și reconectați cablul video, dacă este cazul.</li><li>• Resetați computerul sau playerul video.</li></ul>
Imaginea nu umple tot ecranul	<ul style="list-style-type: none"><li>• Din cauza formatelor video diferite (raportului de aspect) al DVD-urilor, monitorul poate avea afișaj pe tot ecranul.</li><li>• Rulați diagnosticarea încorporată.</li></ul>



# Anexă

## Instrucțiunile privind siguranța

-  **AVERTIZARE: Utilizarea altor comenzi, reglaje sau proceduri decât cele specificate în această documentație poate duce la șocuri sau defecțiuni electrice și/sau mecanice.**

Pentru informații despre instrucțiunile privind siguranța, consultați **Informații privind siguranța, mediul înconjurător și reglementările (SERI)**.

## Notificările FCC (numai pentru S.U.A.) și alte informații de reglementare

Pentru notificările FCC și alte informații de reglementare, consultați site-ul web privind respectarea reglementărilor de la adresa [www.dell.com/regulatory\\_compliance](http://www.dell.com/regulatory_compliance).

## Contactarea companiei Dell

Pentru clienții din S.U.A., apelați 800-WWW-DELL (800-999-3355).

-  **NOTĂ: Dacă nu aveți o conexiune internet activă, puteți găsi informațiile de contact pe factura achiziției, pe plicul ambalajului, pe chitanță sau în catalogul produselor Dell.**

Dell vă oferă mai multe opțiuni de service și asistență online sau telefonică. Disponibilitatea variază în funcție de țară și produs și este posibil ca unele servicii să nu fie disponibile în zona dvs.

Pentru a accesa conținut de asistență online pentru monitor:

1. Vizitați [www.dell.com/support/monitors](http://www.dell.com/support/monitors).

Pentru a contacta Dell cu privire la probleme legate de vânzări, de asistență tehnică sau de servicii pentru clienți:

1. Vizitați [www.dell.com/support](http://www.dell.com/support).
2. Verificați țara sau regiunea dvs. în meniul vertical **Alegeți o țară/regiune** din partea de jos a paginii.
3. Faceți clic pe **Contactați-ne** în partea stângă a paginii.
4. Selectați legătura corespunzătoare pentru service sau asistență în funcție de necesități.
5. Alegeți metoda de a contacta Dell convenabilă pentru dvs.

-  **AVERTIZARE: Pentru afișajele cu ramă lucioasă, utilizatorul ar trebui să aleagă cu grijă așezarea afișajului, deoarece rama poate avea reflexii deranjante din cauza luminii ambientale și a suprafețelor strălucitoare.**

