

Dell UltraSharp U3818DW monitor

Uputstvo za korišćenje

Model: U3818DW
Standardni model: U3818DWb



Napomene, mere opreza i upozorenja



NAPOMENA: NAPOMENA označava važne informacije koje vam pomažu da na bolji način iskoristite svoj računar.



OPREZ: OPREZ označava potencijalno oštećenje hardvera ili gubitak podataka ukoliko se uputstva ne prate.



UPOZORENJE: UPOZORENJE označava mogućnost za oštećenje imovine, telesnu povredu ili smrt.

Copyright © 2017-2019 Dell Inc. Sva prava zadržana.

Ovaj proizvod je zaštićen SAD i međunarodnim zakonima o zaštiti autorskog prava i intelektualne svojine. Dell™ i Dell logotip su zaštitni znaci kompanije Dell Inc. u Sjedinjenim Američkim Državama i/ili drugim pravosudnim sistemima. Sve druge marke i nazivi pomenuti ovde su robne marke njihovih kompanija.

Sadržaj

O vašem monitoru	5
Sadržaj pakovanja	5
Karakteristike proizvoda	7
Identifikacija delova i kontrola	8
Specifikacije monitora	12
Plug and Play mogućnost	20
Interfejs univerzalnog serijskog busa (USB)	20
Kvalitet LCD monitora i politika piksela	22
Smernice za održavanje	22
Podešavanje monitora	24
Pričvršćivanje stalka	24
Povezivanje vašeg monitora	27
Organizovanje kablova	31
Uklanjanje stalka monitora	31
Zidna montaža (opcionarno)	32
Rukovanje monitorom	33
Uključite monitor	33
Korišćenje kontrola na prednjoj ploči	33

Korišćenje menija prikaza na ekranu (OSD)	35
Podešavanje maksimalne rezolucije	52
Podešavanje KVM prekidača	53
Korišćenje naginjanja, okretanja i vertikalnog proširenja	56
Rešavanje problema	57
Samotestiranje	57
Ugrađena dijagnostika	58
Uvek uključen USB tipa C punjenje	58
Uobičajeni problemi	59
Problemi specifični za proizvod	61
Problemi specifični za univerzalni serijski bus (USB)	61
Problemi specifični za zvučnik	62
Dodatak	63
FCC obaveštenja (samo SAD) i druge regulatorne informacije	63
Kontaktirajte Dell	63



O vašem monitoru

Sadržaj pakovanja

Vaš monitor se isporučuje sa komponentama prikazanim u nastavku. Proverite da li ste primili sve komponente i [Kontaktirajte Dell](#) ukoliko nešto nedostaje.

 **NAPOMENA:** Neke stavke mogu biti opcionalne i možda se ne isporučuju uz vaš monitor. Neke funkcije ili mediji možda neće biti dostupni u određenim zemljama.

 **NAPOMENA:** Da biste ga podesili sa bilo kojim drugim stalkom, potražite uputstva za podešavanje u odgovarajućem uputstvu za podešavanje stalka.

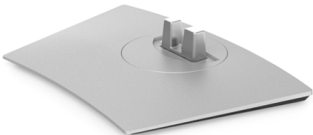
	Monitor
	Držać stalka
	Osnova stalka

	<p>Kabl za napajanje (varira u zavisnosti od zemlje)</p>
	<p>HDMI kabl</p>
	<p>DP kabl (DP na DP)</p>
	<p>USB 3.0 kabl za otpremanje (omogućava USB portove na monitoru)</p>
	<p>USB kabl tipa C</p>
	<ul style="list-style-type: none"> • Vodič za brzo podešavanje • Izveštaj o fabričkoj kalibraciji • Bezbednosne, regulativne i informacije o zaštiti životine sredine

Karakteristike proizvoda

Dell U3818DW monitor karakteriše tehnologija aktivne matrice, tankoslojnih tranzistora (TFT), displeja sa tečnim kristalima (LCD) i LED pozadinskog osvetljenja. Karakteristike monitora uključuju:

- Oblast prikaza od 95,29 cm (37,5 inča) (po dijagonali). Rezolucija od 3840 x 1600 (21:9), sa podrškom preko celog ekrana za manje rezolucije.
- Širok ugao gledanja koji omogućava gledanje iz sedećeg ili stajaćeg položaja.
- Opseg boja od 99% sRGB sa prosečnom Delta E ≤ 2 .
- Podržava HDMI, USB tip C i DisplayPort izvor.
- Jedan USB priključak tipa C za snabdevanje kompatibilnog notebook računara napajanjem prilikom primanja video signala i signala za prenos podataka.
- Mogućnosti podešavanja koja obuhvata naginjanje, okretanje i vertikalno proširenje.
- Ultra tanka maska smanjuje međuprostor između maski prilikom korišćenja više monitora, omogućavajući jednostavnije postavljanje sa elegantnim iskustvom gledanja.
- Prenosivi stalak i oznaka Udruženja za standarde video elektronike (VESA™) montažni otvori od 100 mm za fleksibilna rešenja montaže.
- Plug and play mogućnost ukoliko je podržava vaš sistem.
- Ugrađeni KVM prekidač vam omogućava da kontrolišete do 2 računara putem jednog kompleta tastature i miša koji su povezani na monitor.
- Prilagođavanja prikaza na ekranu (OSD) za jednostavnost podešavanja i optimizaciju ekrana.
- Dugme za uključivanje i isključivanje i dugmad Meni za zaključavanje.
- Otvor za bezbednosno zaključavanje.
- Zaključavanje stalka.
- Napajanje u stanju pripravnosti od 0,5 W u režimu spavanja.
- Optimizuje prijatnost za oči pomoću ekrana bez treperenja.



NAPOMENA: Mogući dugotrajni efekti emisije plavog svetla sa monitora mogu da izazovu oštećenje očiju, uključujući zamor očiju ili digitalno naprezanje očiju. Funkcija ComfortView je dizajnirana da smanji količinu plavnog svetla emitovanog sa monitora da bi optimizovala prijatnost za oči.

- Podržava režime izbora Slika po slika (PBP) i Slika u slici (PIP).

Identifikacija delova i kontrola

Prednja strana

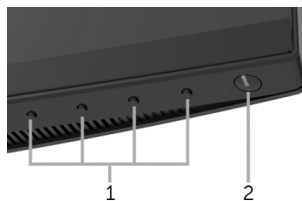

Kontrole na prednjoj ploči

Oznaka	Opis
1	Funkcionalna dugmad (Za više informacija, pogledajte Rukovanje monitorom)
2	Dugme za uključivanje i isključivanje (sa LED indikatorom)

Zadnja strana



Zadnja strana sa stalkom monitora

Oznaka	Opis	Koristite
1	VESA montažni otvori (100 mm x 100 mm - iza pričvršćenog VESA poklopca)	Zidna montaža monitora korišćenjem kompleta za zidnu montažu koji je kompatibilan sa VESA (100 mm x 100 mm).
2	Regulatorna nalepnica	Navodi regulatorna odobrenja.
3	Dugme za oslobađanje stalka	Oslobađa stalak od monitora.
4	Nalepnica sa bar kodom i serijskim brojem	Pogledajte ovu nalepnicu ukoliko morate da kontaktirate Dell za tehničku podršku.
5	Otvor za organizovanje kablova	Koristite ga da organizujete kablove tako što ćete ih gurnuti kroz otvor.

Bočna strana

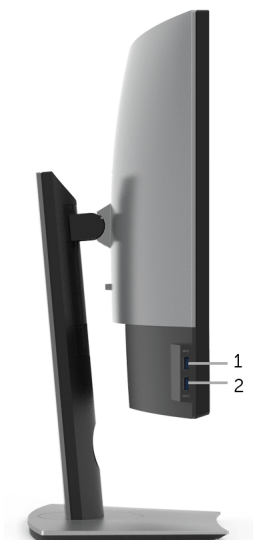

Oznaka	Opis	Koristite
1	USB port za preuzimanje	Povežite USB uređaj. Ovaj konektor možete da koristite tek nakon što povežete USB kabl na računar i USB konektor za otpremanje na monitoru.*
2	USB port za preuzimanje sa funkcijom punjenja	Povežite da biste punili svoj uređaj.

* Da biste izbegli smetnje signala kada je bežični USB uređaj povezan na USB port za preuzimanje, NE preporučuje se da povežete bilo koji drugi USB uređaj na susedni port/ susedne portove.

Donja strana

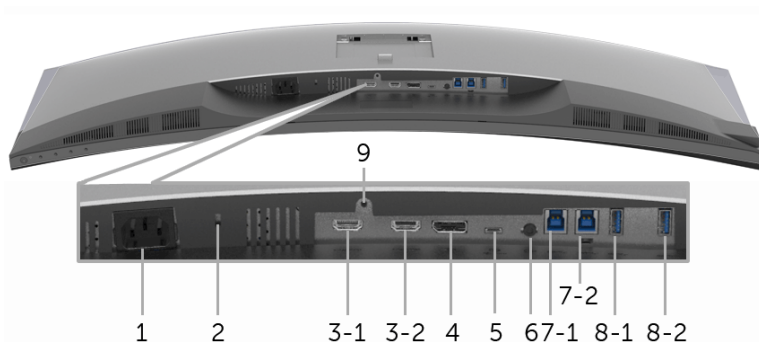

Donja strana bez stalka monitora

Oznaka	Opis	Koristite
1	Konektor za AC napajanje	Povežite kabl za napajanje.
2	Otvor za bezbednosno zaključavanje	Osigurava monitor bezbednosnim zaključavanjem (bezbednosno zaključavanje nije uključeno).
3 (1, 2)	Konektor za HDMI port	Povežite svoj računar HDMI kablom.
4	Konektor za DisplayPort ulaz	Povežite svoj računar DP kablom.
5	USB priključak tipa C	Povežite USB kabl tipa C, koji je isporučen uz monitor, sa svojim monitorom i računarom ili mobilnim uređajem. Ovaj port podržava USB strujno napajanje, podatke i DP video signal.
6	Linijski audio izlaz	Povežite svoje zvučnike.*
7 (1, 2)	USB port za otpremanje	Povežite USB kabl, koji je isporučen uz monitor, na računar. Kada se kabl poveže, možete da koristite USB konektore na monitoru.
8-1	USB port za preuzimanje	Povežite USB uređaj. Ovaj konektor možete da koristite tek nakon što povežete USB kabl na računar i USB konektor za otpremanje na monitoru.**

8-2	USB port za preuzimanje sa funkcijom punjenja	Povežite da biste punili svoj uređaj.
9	Funkcija zaključavanja stalka	Za zaključavanje stalka za monitor korišćenjem M3 x 6 mm zavrtnja (zavrtnj nije uključen).

* Korišćenje slušalica nije podržano za konektor linijskog audio izlaza.

** Da biste izbegli smetnje signala kada je bežični USB uređaj povezan na USB port za preuzimanje, NE preporučuje se da povezujete bilo koji drugi USB uređaj na susjedni port/ susjedne portove.

Specifikacije monitora

Specifikacije ravnog ekrana

Model	U3818DW
Tip ekrana	Aktivna matrica - TFT LCD
Tehnologija panela	IPS (In-Plane Switching) tip
Odnos širina/visina	21:9
Vidljiva slika	
Dijagonala	952,9 mm (37,5 inča)
Horizontalno, aktivno područje	879,67 mm (34,63 inča)
Vertikalno, aktivno područje	366,53 mm (14,43 inča)
Područje	322425,44 mm ² (499,76 inča ²)
Dubina piksela	0,229 mm x 0,229 mm
Piksela po inču	111
Ugao gledanja	178° (vertikalni) tipičan 178° (horizontalni) tipičan
Osvetljenost	300 cd/m ² (tipična)
Kontrastni odnos	1000 do 1 (tipičan)
Premaz maske ekrana	Nereflektujući sa čvrstim premazom 3H
Pozadinsko osvetljenje	Sistem LED osvetljenja ivica
Vreme odziva	8 ms za NORMALAN režim 5 ms za BRZI režim
Dubina boja	1,07 milijardi boja
Opseg boja*	99% sRGB, 99% Rec 709, 78,1% DCI-P3

Preciznost kalibracije	Delta E \leq 2 (prosečna)
Ugrađeni uređaji	<ul style="list-style-type: none"> • 2 x USB 3.0 port za otpremanje • 4 x USB 3.0 portova za preuzimanje • 1 x USB priključak tipa C
Povezivanje	<ul style="list-style-type: none"> • 2 x HDMI 2.0 (HDCP 2.2) • 1 x DP 1.2 (HDCP 2.2) • 2 x USB 3.0 port za otpremanje • 2 x USB 3.0 port za preuzimanje (bočni) • 2 x USB 3.0 port za preuzimanje (donji) • 1 x USB tipa C (alternativni režim sa DP1.2, strujnim napajanjem i USB2.0)
Širina okvira (od ivice monitora do aktivnog područja)	10,5 mm (gore) 10,0 mm (levo/desno) 19,8 mm (dole)
Podesivost	
Stalak podesive visine	0 do 115 mm
Naginjanje	-5° do 21°
Zakretanje	-30° do 30°
Okretanje	nema
 NAPOMENA: Nemote da montirate niti da koristite ovaj monitor u orijentaciji portreta (vertikalna) ili obrnutog pejzaža (180°) jer to može da ošteti monitor.	
Kompatibilnost aplikacije Dell Display Manager (DDM)	Easy Arrange (Jednostavno uređivanje), Input Manager (Menadžer ulaza), Auto Source (Automatski izvor), itd.
Bezbednost	<ul style="list-style-type: none"> • Otvor za bezbednosno zaključavanje (kabl za zaključavanje se prodaje posebno) • Otvor za zaključavanje stalka protiv krađe (za ploču)

* Samo na izvornoj ploči, pod unapred podešenim Prilagođenim režimom.

Specifikacije rezolucije

Model	U3818DW
Opseg horizontalnog skeniranja (HDMI, DP i USB tip C, naizmenični režim)	25 kHz do 115 kHz (automatski)
Opseg vertikalnog skeniranja (HDMI, DP i USB tip C, naizmenični režim)	24 Hz do 85 Hz (automatski)
Maksimalna unapred određena rezolucija	3840 x 1600 na 60 Hz

Podržani režimi video zapisa

Model	U3818DW
Mogućnosti prikazivanja video zapisa (HDMI, DP i USB tip C, naizmenični režim)	480i, 480p, 576i, 576p, 720p, 1080i, 1080p, QHD

Unapred određeni režimi prikaza

Režim prikaza	Horizontalna frekvencija (kHz)	Vertikalna frekvencija (Hz)	Nominalna frekvencija piksela (MHz)	Polaritet sinhronizacije (horizontalni/vertikalni)
VESA, 640 x 400	31,5	70,1	25,2	-/+
VESA, 640 x 480	31,5	59,9	25,2	-/-
VESA, 640 x 480	37,5	75,0	31,5	-/-
VESA, 720 x 400	31,5	70,1	28,3	-/+
VESA, 800 x 600	37,9	60,3	40,0	+/+
VESA, 800 x 600	46,9	75,0	49,5	+/+
VESA, 1024 x 768	48,4	60,0	65	-/-
VESA, 1024 x 768	60,0	75,0	78,8	+/+
VESA, 1152 x 864	67,5	75,0	108	+/+
VESA, 1280 x 800 - R	49,3	59,9	71	+/-
VESA, 1280 x 1024	64,0	60,0	108	+/+
VESA, 1280 x 1024	80,0	75,0	135	+/+
VESA, 1600 x 1200	75,0	60,0	162	+/+
VESA, 1920 x 1080	67,5	60,0	148,5	+/+
VESA, 2560 x 1440	88,8	60,0	241,5	+/-
VESA, 3840 x 1600*	98,8	60,0	395	+/-

* Zahteva grafičku karticu koja podržava HDMI 2.0.

Električne specifikacije

Model	U3818DW
Ulazni video signali	HDMI 2.0*/DP 1.2, 600 mV za svaku diferencijalnu liniju, ulazna impedansa od 100 ohm po diferencijalnom paru
AC ulazni napon/frekvencija/struja	100 VAC do 240 VAC / 50 Hz ili 60 Hz \pm 3 Hz / 3 A (tipičan)
Vršna indukovana struja	<ul style="list-style-type: none">• 120 V: 40 A (maks.) pri 0°C (hladan start)• 220 V: 80 A (maks.) pri 0°C (hladan start)

* Ne podržava HDMI 2.0 opcionalnu specifikaciju, uključuje HDMI Ethernet kanal (HEC), audio povratni kanal (ARC), standard za 3D format i rezolucije i standard za 4K digitalnu bioskopsku rezoluciju.

Specifikacije zvučnika

Model	U3818DW
Zvučnik	2 x 9,0 W
Frekventni odziv	100 Hz - 20 kHz
Impedansa	8 oma

Fizičke karakteristike

Model	U3818DW
Tip signalnog kabl	<ul style="list-style-type: none">• Digitalni: HDMI, 19-pinski• Digitalni: DisplayPort, 20-pinski• Univerzalni serijski bus: USB, 4-pinski• Univerzalni serijski bus: Tip C, 24-pinski
Dimenzije (sa stalkom)	
Visina (produžen)	547,0 mm (21,54 inču)
Visina (skraćten)	432,0 mm (17,00 inču)
Širina	894,0 mm (35,2 inču)
Dubina	226,4 mm (8,91 inču)
Dimenzije (bez stalka)	
Visina	396,8 mm (15,62 inču)
Širina	894,0 mm (35,2 inču)

Dubina	55,5 mm (2,19 inču)
Dimenzije stalka	
Visina (produžen)	417,6 mm (16,44 inču)
Visina (skraćen)	410,2 mm (16,15 inču)
Širina	342,2 mm (13,47 inču)
Dubina	226,4 mm (8,91 inču)
Težina	
Težina sa ambalažom	19,7 kg (43,4 lb)
Težina sa sklopom stalka i kablovima	12,1 kg (26,7 lb)
Težina bez sklopa stalka (za opciju zidne montaže ili VESA montaže - bez kablova)	9,1 kg (19,9 lb)
Težina sklopa stalka	2,5 kg (5,5 lb)
Odsjaj prednjeg okvira	Crni okvir - 30 jedinica odsjaja (maks.)

Ekološke karakteristike

Model	U3818DW
Usklađeni standardi	
<ul style="list-style-type: none"> • Usklađenost sa RoHS direktivom • Monitor ne sadrži BFR/PVC (bez halogena) izuzimajući spoljašnje kablove • Zadovoljava NFPA 99 zahteve za struju curenja • Staklo bez sadržaja arsena i bez žive samo za panel 	
Temperatura	
Radna	0°C do 40°C (32°F do 104°F)
Ne-radna	-20°C do 60°C (-4°F do 140°F)
Vlažnost	
Radna	10% do 80% (bez kondenzacije)
Ne-radna	5% do 90% (bez kondenzacije)
Visina	
Radna	5.000 m (16.404 ft) (maksimalno)
Ne-radna	12.192 m (40.000 ft) (maksimalno)
Rasipanje toplote	<ul style="list-style-type: none"> • 853,04 BTU/sat (maksimalno) • 191,08 BTU/sat (tipično)

Režimi upravljanja energijom

Ukoliko imate grafičku karticu ili softver, koji su usklađeni sa VESA DPM™ i instalirani na vašem računaru, monitor može automatski da smanji svoju potrošnju energije kada se ne koristi. Ovo se naziva *Režim štednje energije**. Ukoliko računar detektuje unos sa tastature, miša ili drugih uređaja za unos, monitor automatski nastavlja da funkcioniše. Sledeća tabela prikazuje potrošnju energije i signalizaciju ove automatske funkcije štednje energije.

VESA režimi	Horizontalna sinhronizacija	Vertikalna sinhronizacija	Video	Indikator napajanja	Potrošnja energije
Normalan rad	Aktivan	Aktivan	Aktivan	Bela	250 W (maksimalno)** 56 W (tipično)
Režim aktivnog isključivanja	Neaktivan	Neaktivan	Prazno	Bela (trepćuća)	Manje od 0,5 W
Isključivanje	-	-	-	Isključeno	Manje od 0,3 W

OSD funkcioniše samo u normalnom režimu rada. Kada se pritisne bilo koje dugme u režimu aktivnog isključivanja, prikazaće se sledeća poruka:

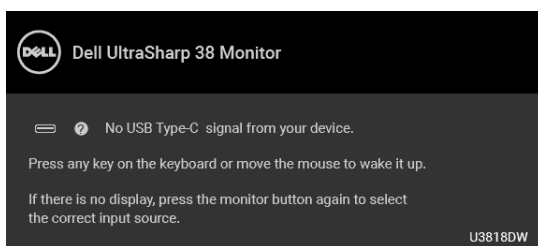

Aktivirajte računar i monitor da biste dobili pristup do OSD-a.

 **NAPOMENA:** Poruka može biti malo drugačija u odnosu na povezani ulazni signal.

* Nulta potrošnja energije u režimu ISKLJUČENO može da se postigne samo odvajanjem glavnog kabla sa monitora.

** Maksimalna potrošnja energije sa maksimalnim osvetljenjem i aktivan USB.

Ovaj dokument može se koristiti samo u informativne svrhe i odražava rad u laboratorijskim uslovima. Vaš proizvod može da radi drugačije, u zavisnosti od softvera, komponenti i perifernih uređaja koje ste naručili i neće imati obavezu da ažurira takve informacije. Shodno tome, korisnik ne treba da se oslanja na ove informacije prilikom donošenja odluka o električnim tolerancijama ili drugim stvarima. Nema izričitih ili podrazumevanih garancija u pogledu tačnosti i potpunosti.

Raspored pinova

DisplayPort konektor

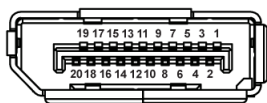

Broj pina	20-pinska strana povezanog signalnog kabla
1	ML0(p)
2	GND
3	ML0(n)
4	ML1(p)
5	GND
6	ML1(n)
7	ML2(p)
8	GND
9	ML2(n)
10	ML3(p)
11	GND
12	ML3(n)
13	GND
14	GND
15	AUX(p)
16	GND
17	AUX(n)
18	GND
19	Re-PWR
20	+3,3 V DP_PWR

HDMI konektor

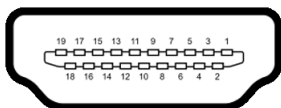

Broj pina	19-pinska strana povezanog signalnog kabela
1	TMDS DATA 2+
2	TMDS DATA 2 SHIELD
3	TMDS DATA 2-
4	TMDS DATA 1+
5	TMDS DATA 1 SHIELD
6	TMDS DATA 1-
7	TMDS DATA 0+
8	TMDS DATA 0 SHIELD
9	TMDS DATA 0-
10	TMDS CLOCK+
11	TMDS CLOCK SHIELD
12	TMDS CLOCK-
13	CEC
14	Rezervisano (nije povezan na uređaju)
15	DDC CLOCK (SCL)
16	DDC DATA (SDA)
17	DDC/CEC uzemljenje
18	+5 V NAPAJANJE
19	DETEKTOVANO JE PRIKLJUČIVANJE TOKOM RADA

Plug and Play mogućnost

Možete da instalirate monitor u bilo kom sistemu koji je kompatibilan sa Plug and Play mogućnošću. Monitor automatski obezbeđuje računarskom sistemu svoj EDID (Extended Display Identification Data) korišćenjem protokola kanala za prikaz podataka (DDC) tako da sistem može sam da se konfiguriše i optimizuje podešavanja monitora. Većina instalacija monitora je automatska; možete izabrati različita podešavanja po želji. Za više informacija o promeni podešavanja monitora, pogledajte [Rukovanje monitorom](#).

Interfejs univerzalnog serijskog busa (USB)

Ovaj odeljak vam pruža informacije o USB portovima koji su dostupni na monitoru.



NAPOMENA: Ovaj monitor je kompatibilan sa USB 3.0 super brzine.

Brzina prenosa	Brzina protoka podataka	Potrošnja energije*
Super brzina	5 Gb/s	4,5 W (maksimalno, svaki port)
Velika brzina	480 Mb/s	4,5 W (maksimalno, svaki port)
Puna brzina	12 Mb/s	4,5 W (maksimalno, svaki port)

* Do 2 A na USB portu za preuzimanje (port sa  ikonom baterije) sa uređajima usklađenim sa BC1.2 ili običnim USB uređajima.

USB 3.0 tip C	Opis
Video	DP1.2
Podaci	USB 2.0
Napajanje (PD)	Do 100 W i 95 W (tipično)

USB konektor za otpremanje

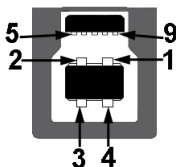

Broj pina	9-pinska strana konektora
1	VCC
2	D-
3	D+

4	GND
5	SSTX-
6	SSTX+
7	GND
8	SSRX-
9	SSRX+

USB konektor za preuzimanje



Broj pina	9-pinska strana konektora
1	VCC
2	D-
3	D+
4	GND
5	SSRX-
6	SSRX+
7	GND
8	SSTX-
9	SSTX+

USB konektor tipa C

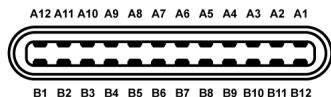

Broj pina	Naziv signala	Broj pina	Naziv signala
A1	GND	B1	GND
A2	TX1+	B2	TX2+
A3	TX1-	B3	TX2-
A4	VBUS	B4	VBUS
A5	CC	B5	VCONN
A6	D+	B6	

A7	D-	B7	
A8	SBU1	B8	SBU2
A9	VBUS	B9	VBUS
A10	RX2-	B10	RX1-
A11	RX2+	B11	RX1+
A12	GND	B12	GND

USB portovi

- 1 x USB tip C - donji
- 2 x USB 3.0 otpremanje - donji
- 2 x USB 3.0 preuzimanje - donji
- 2 x USB 3.0 preuzimanje - bočni
- Port za punjenje - port sa  ikonom baterije; podržava mogućnost punjenja brzom strujom ukoliko je uređaj kompatibilan sa BC1.2.



NAPOMENA: USB 3.0 funkcionalnost zahteva računar kompatibilan sa USB 3.0.



NAPOMENA: USB interfejs monitora radi samo kada je monitor Uključen ili se nalazi u režimu štednje energije. Ukoliko isključite monitor i ponovo ga uključite, priključenim perifernim uređajima će biti potrebno nekoliko sekundi da povrate normalnu funkcionalnost.

Kvalitet LCD monitora i politika piksela

Tokom procesa proizvodnje LCD monitora, nije neuobičajeno da jedan ili više piksela postanu fiksirani u neizmenjenom stanju koje se teško uočava i ne utiče na kvalitet ili upotrebljivost displeja. Za više informacija o kvalitetu Dell monitora i politici piksela, pogledajte Dell lokaciju za podršku na: <http://www.dell.com/support/monitors>.

Smernice za održavanje

Čišćenje vašeg monitora



OPREZ: Pročitajte i pratite [Bezbednosna uputstva](#) pre čišćenja monitora.



UPOZORENJE: Pre čišćenja monitora, izvucite kabl za napajanje monitora iz električne utičnice.

Za najbolje prakse, pratite uputstva na listi u nastavku dok raspakujete, čistite ili rukujete svojim monitorom:

- Da biste očistili svoj antistatički ekran, lagano navlažite meku, čistu krpu vodom. Ako je moguće, koristite specijalnu maramicu za čišćenje ekrana ili rastvor pogodan za antistatički premaz. Nemojte koristiti benzen, razređivač, amonijak, abrazivna sredstva za čišćenje ili komprimovani vazduh.

- Za čišćenje monitora koristite blago navlaženu, toplu krpu. Izbegavajte korišćenje deterdženta bilo koje vrste pošto neki deterdženti ostavljaju mlečno beli sloj na monitoru.
- Ukoliko primetite beli prah kada raspakujete monitor, izbrišite ga krpom.
- Pažljivo rukujte monitorom pošto monitor tamnije boje može da se izgrebe i da se na njemu pojave bele ogrebotine, što je ređi slučaj sa monitorom svetlijih boja.
- Da biste zadržali najbolji kvalitet slike na vašem monitoru, koristite dinamički promenljiv čuvar ekrana i isključite monitor kada se ne koristi.

Podešavanje monitora

Pričvršćivanje stalka



NAPOMENA: Stalak je odvojen kada se monitor isporuči iz fabrike.



NAPOMENA: Ovo je primenljivo za monitor sa stalkom. Kada se kupi bilo koji drugi stalak, potražite uputstva za podešavanje u odgovarajućem uputstvu za podešavanje stalka.



OPREZ: Monitor nemojte vaditi iz pakovanja pre pričvršćivanja stalka.

Za pričvršćivanje stalka monitora:

- 1 Pratite uputstva na kartonskim preklopmima da biste skinuli stalak sa gornjeg jastučića koji ga učvršćuje.
- 2 Umetnite krakove osnove stalka u otvor stalka do kraja.
- 3 Podignite ručicu sa zavrtnjem i okrenite zavrtnaj u smeru kretanja kazaljki na satu.
- 4 Nakon što potpuno zategnete zavrtnaj, preklopite ručicu sa zavrtnjem tako da potpuno uđe u otvor.

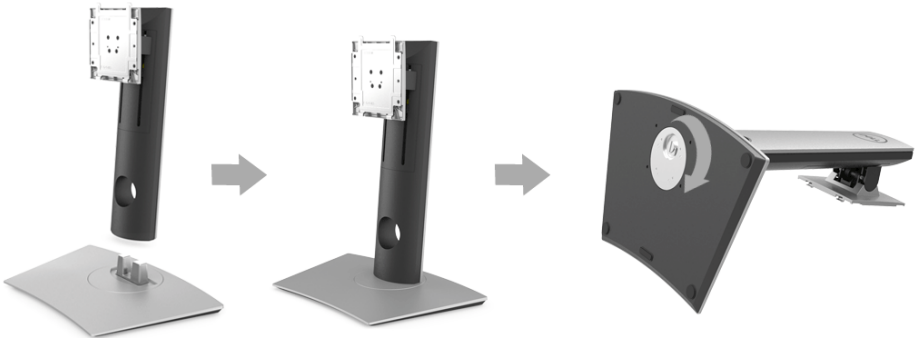

- 5** Podignite poklopac, kao što je prikazano, da biste otkrili VESA područje za sklop stalka.



- 6** Pričvrstite sklop stalka na monitor.
- a** Postavite dva kraka u gornjem delu stalka na žleb na poleđini monitora.
 - b** Pritisnite stalak nadole dok se ne uglati na mesto.

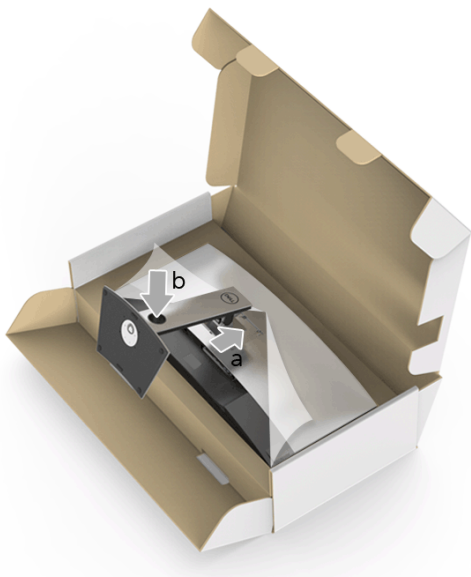

7 Uspravite monitor.



NAPOMENA: Pažljivo podignite monitor da biste sprečili da isklizne ili padne.



8 Skinite poklopac sa monitora.

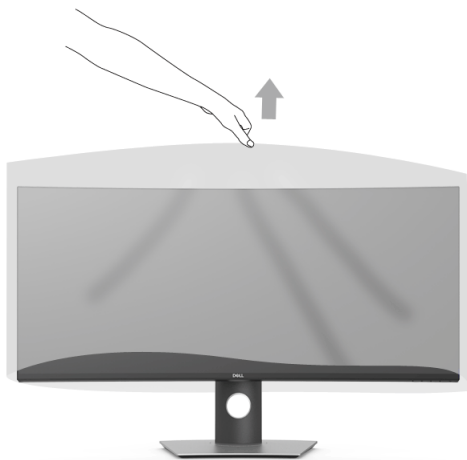

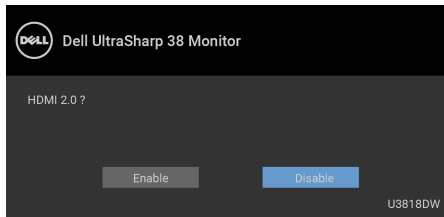









Po potrebi, ponovite navedene korake za promenu podešavanja HDMI formata.

Povezivanje DisplayPort (DP na DP) kabla



NAPOMENA: Podrazumevano fabričko podešavanje na U3818DW je DP1.2. Ako monitor ne uspeva da prikaže bilo kakav sadržaj nakon što se poveže DP kabl, pratite procedure u nastavku da biste promenili podešavanja sa DP1.2 na DP1.1:

- Pritisnite drugo dugme pored dugmeta  da biste aktivirali OSD meni.
- Koristite dugmad  i  da označite **Input Source (Ulazni izvor)**, zatim koristite dugme  da uđete u podmeni.
- Koristite dugmad  i  da označite **DP**.
- Pritisnite i zadržite dugme  otprilike 10 sekundi i pojaviće se poruka o DP konfiguraciji.
- Koristite dugme  da izaberete **Disable (Onemogućiti)** i promenite podešavanja.

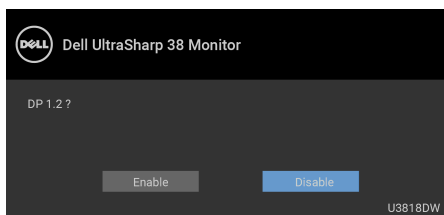

Po potrebi, ponovite navedene korake za promenu podešavanja DP formata.

Povezivanje USB kabla tipa C



NAPOMENA: Koristite samo USB kabl tipa C koji je isporučen uz monitor.

- Ovaj port podržava samo alternativni režim za DisplayPort (samo DP 1.2 standard).
- USB port tipa C koji podržava napajanje (PD Verzija 2.0) snabdeva napajanjem do 100 W.
- Ako je vašem notebook računaru potrebno više od 95 W da bi radio i baterija je ispražnjena, on se možda neće uključiti niti puniti preko USB PD porta uređaja U3818DW.



OPREZ: Crteži su prikazani samo u svrhe ilustracije. Izgled računara može da se razlikuje.

Povezivanje USB 3.0 kabla



NAPOMENA: Da biste sprečili oštećenje ili gubitak podataka, pre promene USB portova za otpremanje, pobrinite se da računar povezan na USB port za otpremanje monitora NE KORISTI nijedan USB memorijski uređaj.

Nakon što završite povezivanje HDMI/DP/USB kabla tipa C, pratite procedure u nastavku da biste povezali USB 3.0 kabl na računar i završili podešavanje monitora:

- 1 a. Povežite jedan računar:** povežite USB 3.0 port za otpremanje (kabl je isporučen) na odgovarajući USB 3.0 port na vašem računaru.
b. Povežite dva računara*: povežite USB 3.0 portove za otpremanje na odgovarajuće USB 3.0 portove na dva računara. Zatim koristite OSD meni da biste izabrali jedan od dva USB izvora otpremanja i ulazna signala. Pogledajte [USB Select Switch \(Prekidač za izbor USB-a\)](#).
- 2** Povežite USB 3.0 periferni uređaje na USB 3.0 portove za preuzimanje na monitoru.

3 Priključite kablove za napajanje za računar(e) i monitor u obližnju utičnicu.



a. Povežite jedan računar



b. Povežite dva računara

* Prilikom povezivanja dva računara na monitor, USB portovi za preuzimanje za tastaturu i miša, koji se nalaze na monitoru, mogu da se dodele različitim ulaznim signalima sa dva računara promenom podešavanja **USB Selection (USB izbor)** na OSD meniju. (Pogledajte [USB Selection \(USB izbor\)](#) i [Podešavanje KVM prekidača](#) za više informacija).

4 Uključite monitor i računar(e).

Ukoliko vaš monitor prikaže sliku, instalacija je završena. Ukoliko ne prikaže sliku, pogledajte [Problemi specifični za univerzalni serijski bus \(USB\)](#).



5 Koristite otvor za kablove na stalku monitora da organizujete kablove.

Organizovanje kablova



Nakon priključivanja svih neophodnih kablova na monitor i računar, (pogledajte [Povezivanje vašeg monitora](#) za priključivanje kablova,) organizujte sve kablove na već prikazan način.

Uklanjanje stalka monitora

-  **NAPOMENA:** Da biste sprečili ogrebotine i oštećenja na zakrivljenom LCD ekranu tokom uklanjanja stalka, obavezno postavite monitor na mek, čisti penasti materijal. Direktni kontakt sa tvrdim predmetima može da izazove oštećenja zakrivljenog monitora.
-  **NAPOMENA:** Ovo je primenljivo za monitor sa stalkom. Kada se kupi bilo koji drugi stalak, potražite uputstva za podešavanje u odgovarajućem uputstvu za podešavanje stalka.

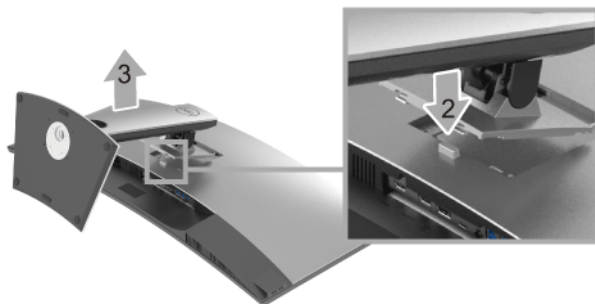

Za uklanjanje stalka:

- 1 Postavite monitor na meku krpu ili jastuk.
- 2 Pritisnite i zadržite dugme za otpuštanje stalka.

- 3 Podignite stalak i udaljite ga od monitora.

Zidna montaža (opcionalno)



(Dimenzije zavrtnja: M4 x 10 mm).

Pogledajte uputstvo koje se isporučuje uz komplet za zidnu montažu kompatibilan sa VESA.

- 1 Stavite panel monitora na meku krpu ili jastuk na stabilnom, ravnom stolu.
- 2 Skinite stalak.
- 3 Koristite Phillips krstasti odvijač da uklonite četiri zavrtnja koja učvršćuju plastični poklopac.
- 4 Pričvrstite montažni nosač iz kompleta za zidnu montažu na monitor.
- 5 Namontirajte monitor na zid tako što ćete pratiti uputstvo koje se isporučuje uz komplet za zidnu montažu.



NAPOMENA: Samo za upotrebu sa zidnim montažnim nosačem sa UL liste sa minimalnom težinom/nosivošću od 36,4 kg.

Rukovanje monitorom

Uključite monitor

Pritisnite  dugme da Uključite monitor.

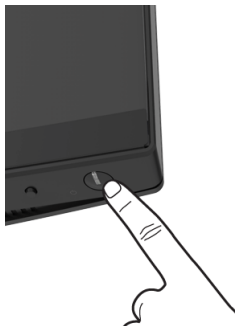

Korišćenje kontrola na prednjoj ploči

Koristite kontrolnu dugmad sa prednje strane monitora za podešavanje postavki.



Sledeća tabela opisuje dugmad na prednjoj ploči:



Dugme na prednjoj ploči	Opis
1  Taster prečice/ Preset Modes (Unapred određeni režimi)	Koristite ovo dugme da biste izabrali sa liste unapred određenih režima boje.

2		Koristite dugmad za podešavanje jačine zvuka. Minimum je „0“ (-). Maksimum je „100“ (+).
Taster prečice/ Volume (Jačina zvuka)		
3		Koristite dugme MENI da biste pokrenuli prikaz na ekranu (OSD). Pogledajte Pristupanje meniju sistema .
Meni		
4		Koristite ovo dugme za izlazak iz glavnog OSD menija.
Izlaz		
5		Koristite dugme Uključivanje/isključivanje da biste Uključili i Isključili monitor.
Uključivanje/isključivanje (sa svetlosnim indikatorom napajanja)		
Belo svetlo označava da je monitor Uključen i potpuno funkcionalan. Svetleće belo svetlo označava režim štednje energije.		

Dugme na prednjoj ploči

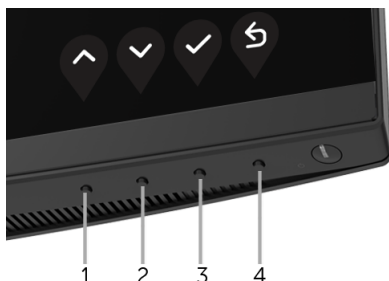
Koristite ovu dugmad sa prednje strane monitora za podešavanje postavki slike.



Dugme na prednjoj ploči	Opis
1  Gore	Koristite dugme Gore da biste podesili (povećali opsege) stavke u OSD meniju.
2  Dole	Koristite dugme Dole da biste podesili (smanjili opsege) stavke u OSD meniju.
3  U redu	Koristite dugme U redu da biste potvrdili svoj izbor.

**Nazad**





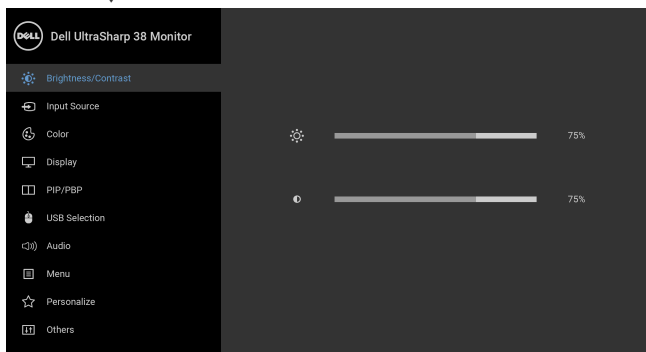

Korišćenje menija prikaza na ekranu (OSD)

Pristupanje meniju sistema

 **NAPOMENA:** Ukoliko promenite podešavanja, a zatim ili nastavite do drugog menija ili izađete iz OSD menija, monitor automatski čuva te izmene. Izmene se takođe čuvaju ukoliko promenite podešavanja, a zatim sačekate da OSD meni nestane.

- 1 Pritisnite dugme  za pokretanje OSD menija i prikažite glavni meni.



- 2 Pritisnite dugmad  i  da biste se kretali kroz opcije podešavanja. Dok prelazite sa jedne ikone na drugu, naziv opcije se označava. Pogledajte sledeću tabelu za kompletnu listu svih opcija dostupnih za monitor.
- 3 Pritisnite dugme  jednom da biste aktivirali označenu opciju.
- 4 Pritisnite dugme  i  da biste izabrali željeni parametar.
- 5 Pritisnite  da biste ušli u podmeni, a zatim koristite dugmad za navigaciju, u skladu sa indikatorima na meniju da biste napravili izmene.
- 6 Izaberite dugme  da biste se vratili u glavni meni.



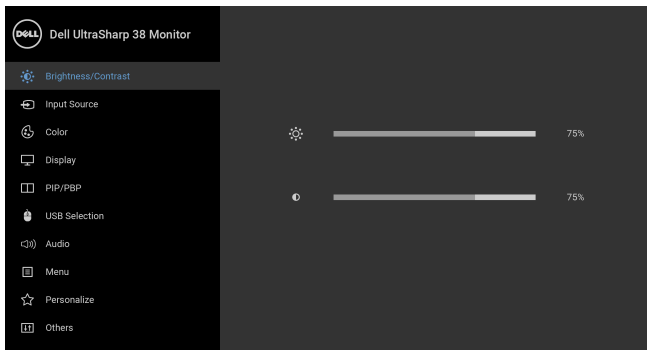

Brightness/ Contrast (Svetlina/ kontrast)

Koristite ovaj meni da biste aktivirali podešavanje **Brightness/Contrast (Svetlina/kontrast)**.



Brightness (Svetlina)



Brightness (Svetlina) podešava jačinu pozadinskog osvetljenja.

Pritisnite dugme  da biste povećali svetlinu i pritisnite dugme  da biste smanjili svetlinu (min. 0 / maks. 100).

NAPOMENA: Ručno podešavanje **Brightness (Svetlina)** je onemogućeno kada je **Dynamic Contrast (Dinamički kontrast)** uključen.

Contrast (Kontrast)

Prvo podesite **Brightness (Svetlina)**, a zatim podesite **Contrast (Kontrast)** samo ukoliko je potrebno dalje podešavanje.

Pritisnite dugme  da biste povećali kontrast i pritisnite dugme  da biste smanjili kontrast (min. 0 / maks. 100).

Funkcija **Contrast (Kontrast)** podešava stepen razlike između zatamnjenosti i osvetljenosti na ekranu monitora.



Input Source (Ulazni izvor)

Koristite meni **Input Source (Ulazni izvor)** da biste izabrali različite video signale koji mogu biti povezani na vaš monitor.

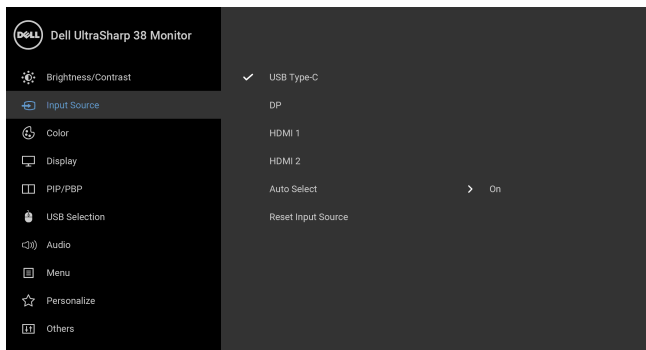

USB Type-C (USB tip C)

Izaberite ulaz **USB Type-C (USB tip C)** kada koristite USB priključak tipa C.

DP

Izaberite **DP** ulaz kada koristite DisplayPort (DP) konektor.

HDMI 1

Izaberite **HDMI 1** ulaz kada koristite HDMI 1 konektor.

HDMI 2

Izaberite **HDMI 2** ulaz kada koristite HDMI 2 konektor.

Auto Select (Automatski izbor)

Uključivanje funkcije vam omogućava da pretražite dostupne ulazne signale.

Reset Input Source (Resetuj ulazni signal)

Resetujte podešavanja ulaza vašeg monitora na fabrička podešavanja.



Color (Boja)

Koristite **Color (Boja)** da biste podesili režim podešavanja boje.

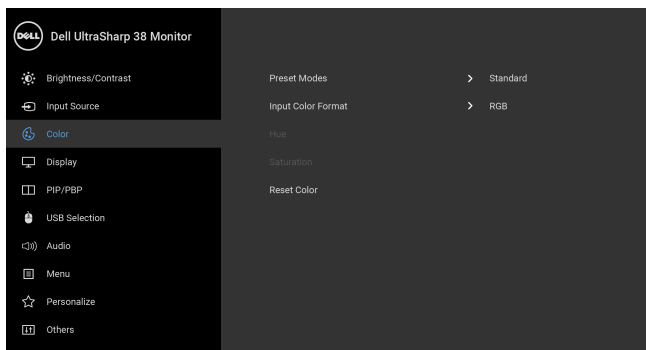

Preset Modes (Unapred određeni režimi)

Kada izaberete **Preset Modes (Unapred određeni režimi)**, možete izabrati **Standard (Standardni)**, **ComfortView**, **Multimedia (Multimedija)**, **Movie (Film)**, **Game (Igra)**, **Color Temp. (Temperatura boje)** ili **Custom Color (Prilagođena boja)** sa liste.

- **Standard (Standardni)**: Učitava podrazumevana podešavanja boje monitora. Ovo je podrazumevani unapred podešeni režim.
- **ComfortView**: Smanjuje nivo plavog svetla koje se emituje sa ekrana da bi prikaz bio ugodniji za vaše oči.

NAPOMENA: Smanjuje rizik od naprezanja očiju i bolova u vratu/ruci/leđima/ramenu zbog korišćenja monitora tokom dužih vremenskih perioda, preporučujemo vam sledeće:

- podešava ekran na udaljenost od otprilike 20 do 28 inča (50 - 70 cm) od vaših očiju.
- tokom rada sa monitorom, često trepćite da biste navlažili svoje oči.
- pravite redovne i česte pauze od 20 minuta na svaka dva sata.
- tokom pauza skrenite pogled sa monitora i gledajte u predmet koji je udaljen 20 stopa najmanje 20 sekundi.
- tokom pauza se istegnite da biste otklonili napetost u vratu/ ruci/leđima/ramenima.
- **Multimedia (Multimediji)**: Učitava podešavanja boje idealna za multimedijalne aplikacije.
- **Movie (Film)**: Učitava podešavanja boje idealna za filmove.
- **Game (Igra)**: Učitava podešavanja boje idealna za većinu aplikacija igara.
- **Color Temp. (Temperatura boje)**: Omogućava korisnicima da izaberu temperaturu boje: 5000K, 5700K, 6500K, 7500K, 9300K i 10000K.
- **Custom Color (Prilagođena boja)**: Omogućava vam da ručno podesite podešavanja boje. Pritisnite dugmad  i  da podesite vrednosti tri boje (C, Z, P) i kreirate sopstveni unapred podešeni režim boje.

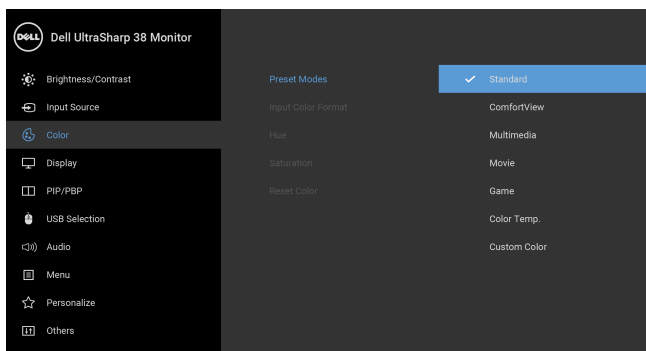

Input Color Format (Unos formata boje)

Omogućava vam da podesite režim video ulaza na:

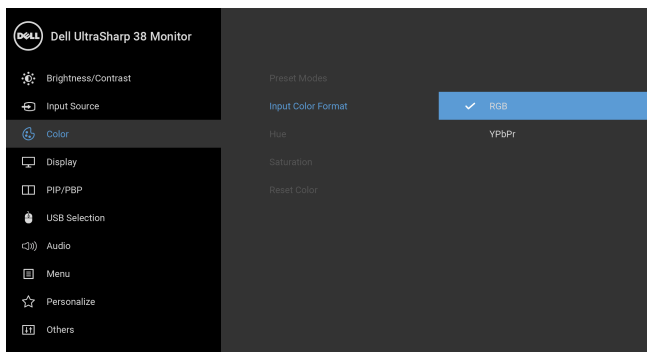

RGB: Izaberite ovu opciju ukoliko je monitor povezan na računar (ili DVD plejer) koristeći DP, HDMI ili USB kabl tipa C.

YPbPr: Izaberite ovu opciju ukoliko vaš DVD plejer podržava samo YPbPr izlaz.



Hue (Nijansa)

Ova funkcija može da promeni boju slike video zapisa u zelenu ili ljubičastu. Ovo se koristi za podešavanje željene nijanse boje kože.

Koristite  ili  da biste podesili nijansu od „0” do „100”.



Koristite  da biste pojačali nijansu zelene boje na slici video zapisa.

Koristite  da biste pojačali nijansu ljubičaste boje na slici video zapisa.

NAPOMENA: Podešavanje **Hue (Nijanse)** je dostupno samo kada izaberete unapred određeni režim **Movie (Film)** ili **Game (Igra)**.

Saturation (Zasićenje)

Ova funkcija može da podesi zasićenje boje slike video zapisa.

Koristite  ili  da biste zasićenje od „0” do „100”.

Koristite  da biste pojačali šareni izgled slike video zapisa.

Koristite  da biste pojačali jednobojni izgled slike video zapisa.

NAPOMENA: Podešavanje **Saturation (Zasićenje)** je dostupno samo kada izaberete unapred određeni režim **Movie (Film)** ili **Game (Igra)**.

Reset Color (Resetuj boju)

Resetujte podešavanja boje vašeg monitora na fabrička podešavanja.



Display (Displej) Koristite Display (Displej) za podešavanje slika.

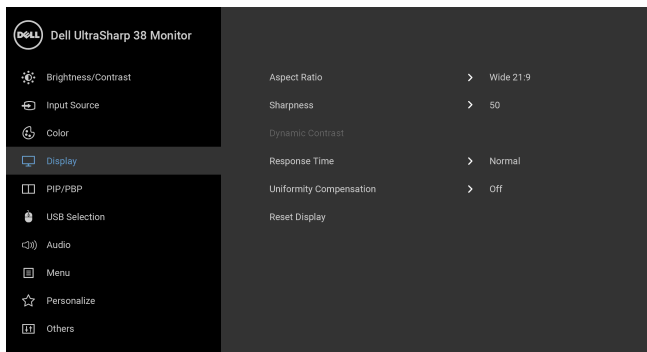



Aspect Ratio (Odnos širina/visina)

Podešava odnos širina/visina slike na **Wide 21:9 (Široko 21:9)**, **Auto Resize (Automatska promena veličine)**, **4:3** ili **1:1**.

Sharpness (Oštrina)

Ova funkcija može da načini da slike izgledaju oštrije ili mekše.

Koristite  ili  da biste podesili oštrinu od „0“ do „100“.

Dynamic Contrast (Dinamički kontrast)

Omogućava vam da povećate nivo kontrasta i omogućite oštrij i detaljniji kvalitet slike.

Pritisnite dugme  da biste izabrali **Dynamic Contrast (Dinamički kontrast)** „On“ (Uključeno) ili „Off“ (Isključeno).

NAPOMENA: Dynamic Contrast (Dinamički kontrast) obezbeđuje veći kontrast ukoliko izaberete unapred određeni režim **Game (Igra)** ili **Movie (Film)**.

Response Time (Vreme odziva)

Omogućava vam da podesite **Response Time (Vreme odziva)** na **Normal (Normalno)** ili **Fast (Brzo)**.

Uniformity Compensation (Kompenzacija uniformnosti)

Izaberite ekran sa podešavanjima kompenzacije uniformnosti. **Calibrated (Kalibrisano)** je podrazumevano fabrički kalibrisano podešavanje. **Uniformity Compensation (Kompenzacija uniformnosti)** podešava različite oblasti ekrana u odnosu na sredinu da bi postigla ravnomerno osvetljenje i boju preko celog ekrana. Za optimalne performanse ekrana, **Brightness (Svetlina)** i **Contrast (Kontrast)** za neke unapred određene režime (**Standard (Standardni)**, **Color Temp. (Temperatura boje)**) će biti onemogućeni kada je **Uniformity Compensation (Kompenzacija uniformnosti) On (Uključivanje)**.

NAPOMENA: Korisniku se savetuje da koristi podrazumevano fabričko podešavanje osvetljenja kada se uključi **Uniformity Compensation (Kompenzacija uniformnosti)**. Za ostala podešavanja osvetljenja, performanse uniformnosti mogu da odstupaju od podataka prikazanih u Izveštaju o fabričkoj kalibraciji.

Reset Display (Resetuj displej)

Izaberite ovu opciju da biste vratili podrazumevana podešavanja displeja.



PIP/BBP

Ova funkcija otvara prozor koji prikazuje sliku sa drugog ulaznog izvora.

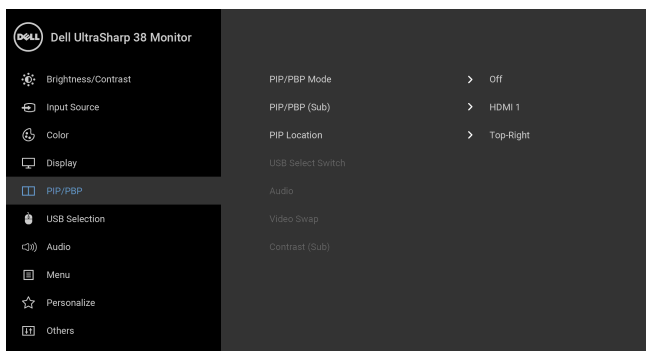



Glavni prozor	Potprozor			
	USB tip C	DP	HDMI 1	HDMI 2
USB tip C	X	✓	✓	✓
DP	✓	X	✓	✓
HDMI 1	✓	✓	X	✓
HDMI 2	✓	✓	✓	X

NAPOMENA: Slike pod PBP će se prikazati u centralnom delu ekrana, ne na celom ekranu.

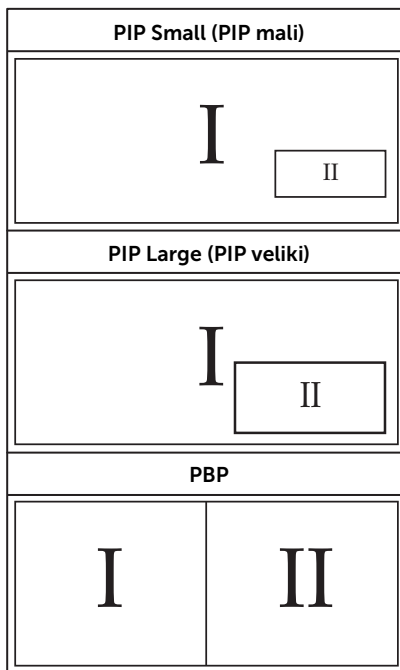
PIP/PBP Mode (PIP/PBP režim) Podešava režim **PIP/PBP** (Slika u slici/slika po slika) na **PIP Small (PIP mali)**, **PIP Large (PIP veliki)** ili **PBP**. Možete da onemogućite ovu funkciju tako što ćete izabrati **Off (Isključeno)**.





PIP/PBP (Sub) Izaberite neki od različitih video signala koji mogu biti povezani na vaš monitor za PIP/PBP potprozor.

PIP Location (PIP lokacija) Izaberite položaj PIP potprozora.
Koristite  ili  za pregledanje i  za izbor **Top-Left (Gore levo)**, **Top-Right (Gore desno)**, **Bottom-Right (Dole desno)** ili **Bottom-Left (Dole levo)**.

USB Select Switch (Prekidač za izbor USB-a) Izaberite da biste prebacivali između izvora za USB otpremanje u PIP/PBP režimu.

Audio (Zvuk) Omogućava vam da podesite audio izvor sa glavnog prozora ili potprozora.

Video Swap (Zamena video ulaza) Izaberite da biste menjali video ulaze između glavnog prozora i potprozora u PIP/PBP režimu.

Contrast (Sub) (Kontrast (Sub)) Podesite nivo kontrasta slike u PIP/PBP režimu.
Pritisnite dugme  da biste povećali kontrast i pritisnite dugme  da biste smanjili kontrast.



USB Selection (USB izbor)

Omogućava vam da podesite USB port za otpremanje za ulazne signale (DP, HDMI 1 i HDMI 2), stoga USB port za preuzimanje na monitoru (npr. tastatura i miš) mogu da koriste trenutni ulazni signali prilikom povezivanja računara na jedan od portova za otpremanje. Pogledajte i [Podešavanje KVM prekidača](#) za više informacija.

Kada koristite samo jedan port za otpremanje, povezan port za otpremanje je aktivan.

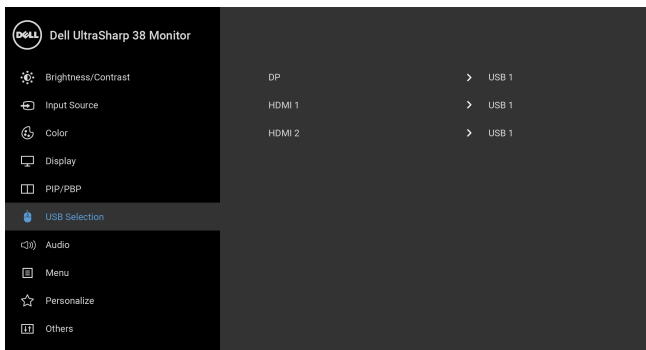

NAPOMENA: Da biste sprečili oštećenje ili gubitak podataka, pre promene USB portova za otpremanje, pobrinite se da računar povezan na USB port za otpremanje monitora NE KORISTI nijedan USB memorijski uređaj.



Audio (Zvuk)

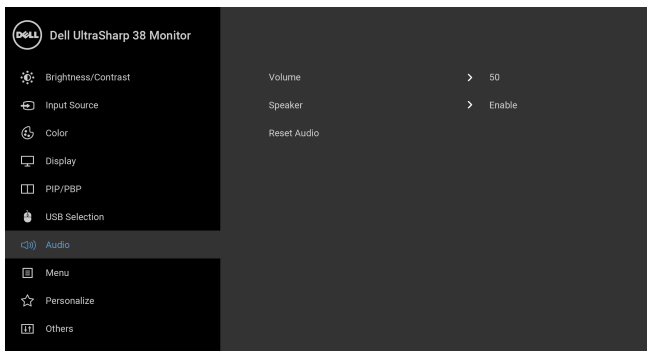

Volume (Jačina zvuka)

Omogućava vam da podesite nivo jačine zvuka zvučnika.

Koristite  ili  da podesite jačinu zvuka od „0“ do „100“.

Speaker (Zvučnik)

Omogućava vam da omogućite ili onemogućite funkciju zvučnika.

Reset Audio (Resetuj zvuk)

Izaberite ovu opciju da biste vratili podrazumevana podešavanja zvuka.



Menu (Meni)

Izaberite ovu opciju da biste podesili postavke OSD-a, kao što je jezik OSD-a, vremenski period tokom kog meni ostaje na ekranu i tako dalje.

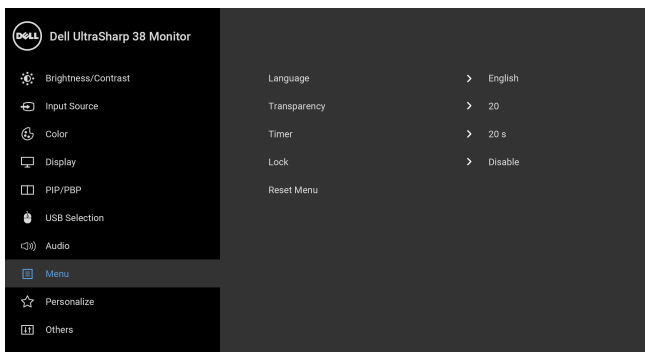



Language (Jezik) Opcije **Language (Jezik)** podešavaju OSD displej na jedan od osam jezika (engleski, španski, francuski, nemački, brazilski portugalski, ruski, pojednostavljeni kineski ili japanski).

Transparency (Providnost)

Izaberite ovu opciju da biste promenili transparentnost menija pritiskom na dugmad  i  (minimum: 0 ~ maksimum: 100).

Timer (Tajmer)

OSD Hold Time (Vreme OSD zadržavanja): podešava vremenski period tokom koga će OSD ostati aktivan nakon poslednjeg puta kada ste pritisnuli dugme.

Koristite  ili  da biste podesili klizač na povećanja od 1 sekunde, od 5 do 60 sekundi.

Lock (Zaključavanje)

Sa zaključanim kontrolnim dugmadima na monitoru, možete sprečiti da neko pristupi kontrolama. Ona takođe sprečava slučajnu aktivaciju konfiguracije više monitora povezanih jedan do drugog.

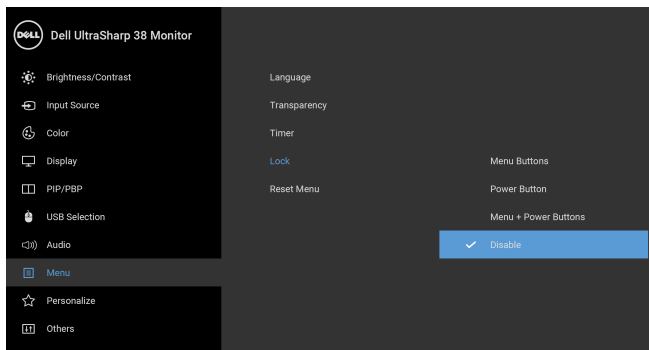

- **Menu Buttons (Dugmad Meni):** Sva Meni/funkcijska dugmad (osim dugmeta za uključivanje i isključivanje) su zaključana i korisnik im ne može pristupiti.
- **Power Button (Dugme za uključivanje i isključivanje):** Zaključano je samo dugme za uključivanje i isključivanje i korisnik mu ne može pristupiti.
- **Menu + Power Buttons (Meni + dugme za uključivanje i isključivanje):** I Meni/funkcijsko dugme i dugme za uključivanje i isključivanje su zaključani i korisnik im ne može pristupiti.

Podrazumevano podešavanje je **Disable (Onemogućiti)**.

Alternativna metoda zaključavanja [za Meni/funkcijsku dugmad]: Takođe možete pritisnuti i zadržati Meni/funkcijsko dugme pored dugmeta za uključivanje i isključivanje oko 4 sekunde da biste podesili opcije zaključavanja.

NAPOMENA: Da otključate dugme(ad), pritisnite i zadržite Meni/funkcijsko dugme pored dugmeta za uključivanje i isključivanje oko 4 sekunde.

Reset Menu (Meni Resetovanje)

Resetujte sva OSD podešavanja na fabričke unapred podešene vrednosti.



Personalize (Personalizacija)

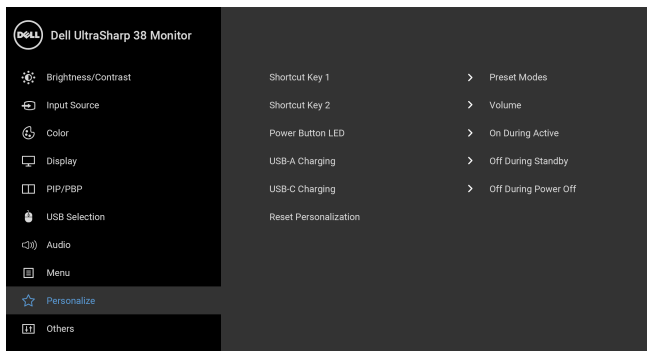

Shortcut Key 1 (Taster prečice 1) Omogućava vam da izaberete funkciju iz **Preset Modes (Unapred određeni režimi)**, **Brightness/Contrast (Svetlina/kontrast)**, **Input Source (Ulazni izvor)**, **Aspect Ratio (Odnos širina/visina)**, **Volume (Jačina zvuka)**, **PIP/PBP Mode (PIP/PBP režim)**, **USB Select Switch (Prekidač za izbor USB-a)** ili **Video Swap (Zamena video ulaza)** i podesite je kao taster prečice.

Shortcut Key 2 (Taster prečice 2)

Power Button LED (LED dugme za uključivanje i isključivanje) Omogućava vam da uključite ili isključite LED indikator napajanja da biste uštedeli energiju.

USB-A Charging (USB-A punjenje) Daje mogućnost da omogućite ili onemogućite funkciju punjenja USB tipa A (Portovi za preuzimanje) tokom režima pripravnosti monitora.

NAPOMENA: Ova opcija je dostupna samo kada je kabl USB tipa C (Port za otpremanje) isključen. Ako je kabl USB tipa C priključen, USB-A punjenje prati status napajanja USB hosta i opcija nije dostupna.

NAPOMENA: Ova opcija se ranije zvala **USB** u starijim revizijama firmvera monitora.

USB-C Charging (USB-C punjenje) Daje mogućnost da omogućite ili onemogućite **Always On USB Type-C Charging (Uvek uključen USB tipa C punjenje)** funkciju tokom režima isključenog monitora.

NAPOMENA: Ova opcija je dostupna samo u novijim revizijama firmvera za monitor.

Reset Personalization (Resetovanje personalizacije) Resetujte sva podešavanja pod menijem **Personalize (Personalizuj)** na fabričke unapred podešene vrednosti



Others (Ostalo)

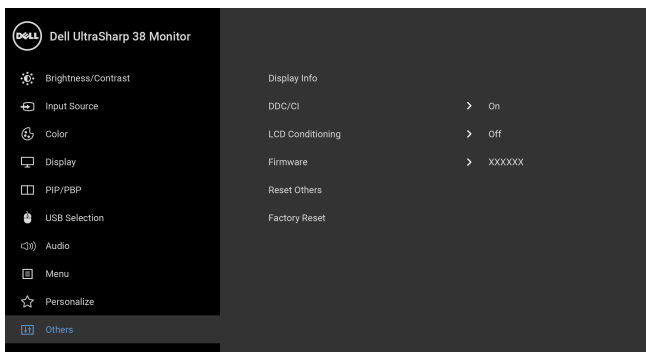

Display Info (Prikaz informacija)

Prikazuje trenutna podešavanja monitora.

DDC/CI

DDC/CI (kanal za prikaz podataka/interfejs za komande) omogućava da se parametri vašeg monitora (svetlina, balans boje itd.) podeše preko softvera na vašem računaru.

Možete da onemogućite ovu funkciju tako što ćete izabrati **Off (Isključeno)**.

Omogućite ovu funkciju za najbolje korisničko iskustvo i optimalne performanse vašeg monitora.

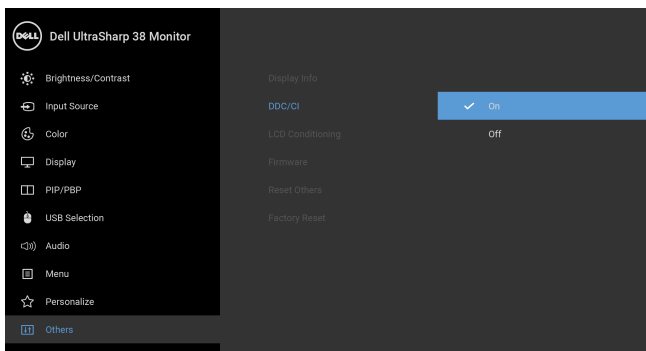

LCD Conditioning (LCD kondicioniranje)

Pomaže u smanjenju redih slučajeva zadržavanja slike. U zavisnosti od stepena zadržavanja slike, možda je potrebno neko vreme da se program pokrene. Možete da omogućite ovu funkciju tako što ćete izabrati **On (Uključeno)**.

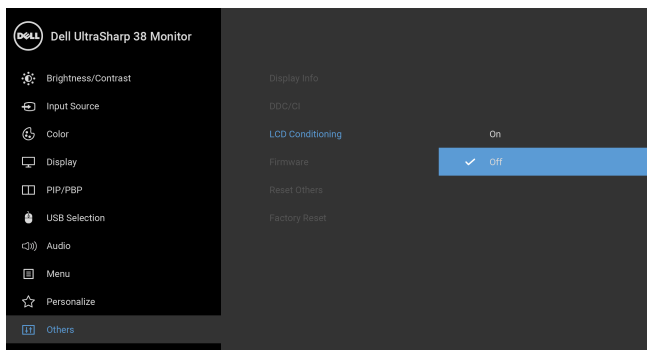

Firmware (Firmver)

Prikazuje verziju firmvera vašeg monitora.

Reset Others (Resetuj ostalo)

Resetujte sva podešavanja pod menijem **Others (Ostalo)** na fabričke unapred podešene vrednosti.

Factory Reset (Fabričko resetovanje)

Resetujte sva podešavanja na fabričke unapred podešene vrednosti.



NAPOMENA: Ovaj monitor ima ugrađenu funkciju da automatski kalibriše svetlinu kako bi se nadoknadilo starenje LED lampica.

OSD poruke upozorenja

Kada se omogući funkcija **Dynamic Contrast (Dinamički kontrast)** (u ovim unapred određenim režimima: **Game (Igra)** ili **Movie (Film)**), onemogućava se ručno podešavanje svetline.

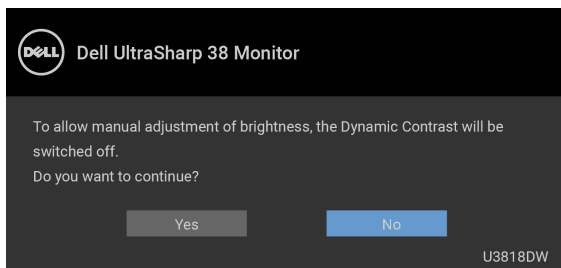

Kada monitor ne podržava određeni režim rezolucije, videćete sledeću poruku:

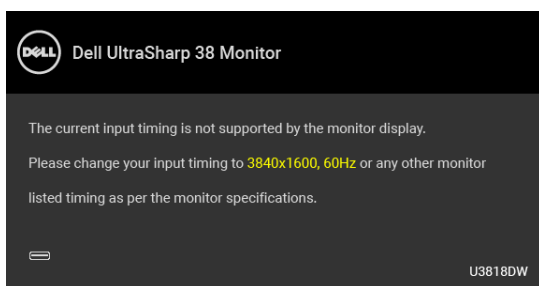

NAPOMENA: Poruka može biti malo drugačija u odnosu na povezani ulazni signal.

To znači da monitor ne može da se sinhronizuje sa signalom koji prima sa računara. Pogledajte [Specifikacije monitora](#) za horizontalne i vertikalne frekventne opsege koje adresira ovaj monitor. Preporučeni režim je 3840 x 1600.

Pre nego što se onemogući DDC/CI funkcija, videćete sledeću poruku:

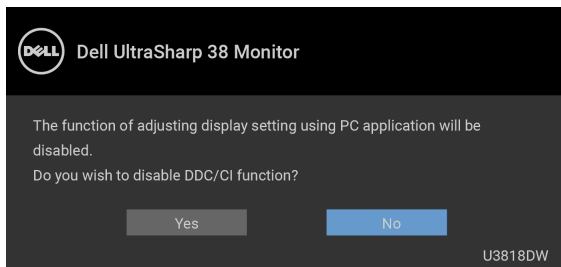

Videćete sledeću poruku pre nego što se funkcija **Lock (Zaključavanje)** aktivira:

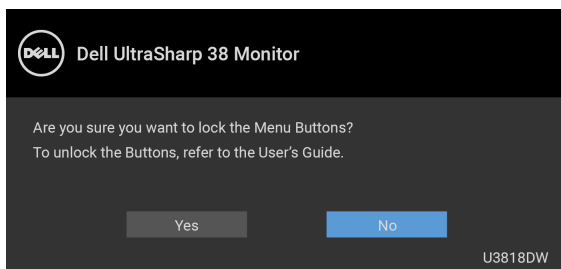

 **NAPOMENA:** Poruka može biti malo drugačija u odnosu na izabrana podešavanja.

Kada monitor uđe u režim **Power Save (Štednja energije)**, pojavljuje se sledeća poruka:

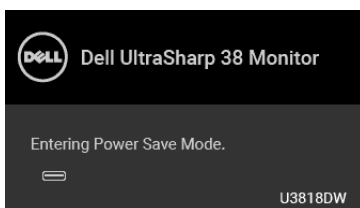

Aktivirajte računar i probudite monitor da biste dobili pristup do [OSD](#).

 **NAPOMENA:** Poruka može biti malo drugačija u odnosu na povezani ulazni signal.

Ukoliko pritisnete bilo koje dugme koje nije dugme za uključivanje i isključivanje, pojaviće se jedna od sledećih poruka u zavisnosti od izabranog unosa:

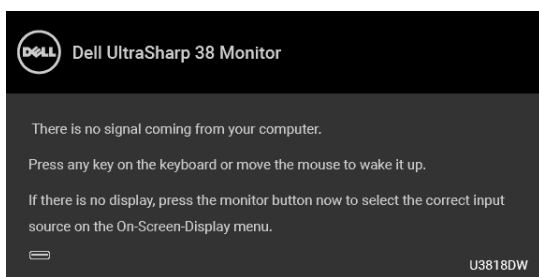

 **NAPOMENA:** Poruka može biti malo drugačija u odnosu na povezani ulazni signal.

Ukoliko se izabere USB tip C, HDMI ili DP ulaz a odgovarajući kabl nije povezan, pojavljuje se plutajući dijalog kao što je prikazano u nastavku.

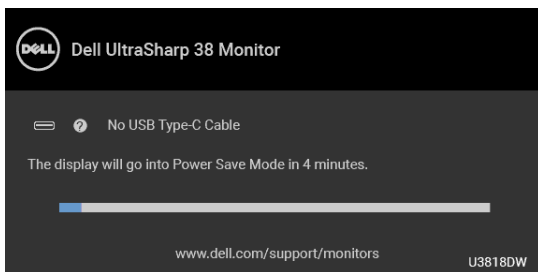

NAPOMENA: Poruka može biti malo drugačija u odnosu na povezani ulazni signal.

Kada odaberete **Factory Reset (Fabričko resetovanje)**, pojavljuje se plutajući dijalog koji je prikazan ispod.

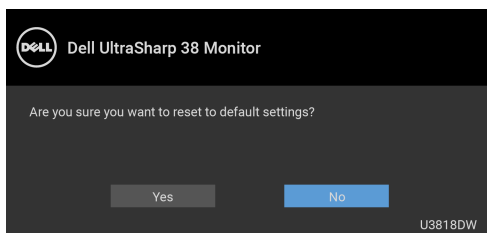

Kada odaberete **Yes (Da)**, pojavljuje se plutajući dijalog koji je prikazan ispod.

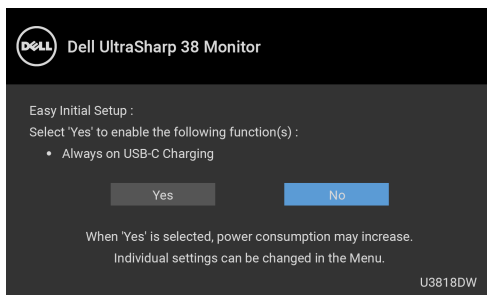

Za više informacija, pogledajte [Rešavanje problema](#).

Podešavanje maksimalne rezolucije

Za podešavanje maksimalne rezolucije monitora:

U operativnim sistemima Windows[®] 7, Windows[®] 8 i Windows[®] 8.1:

- 1 Samo za operativne sisteme Windows[®] 8 i Windows[®] 8.1, izaberite pločicu Radna površina da biste prebacili na klasičnu radnu površinu.
- 2 Kliknite desnim klikom na radnu površinu i kliknite na **Rezolucija ekrana**.
- 3 Kliknite na padajuću Rezoluciju ekrana i izaberite **3840 x 1600**.
- 4 Kliknite na **U redu**.

U operativnom sistemu Windows[®] 10:

- 1 Kliknite desnim klikom na radnu površinu i kliknite na **Postavke ekrana**.
- 2 Kliknite na **Napredne postavke za prikaz**.
- 3 Kliknite na padajuću listu **Rezolucija** i izaberite **3840 x 1600**.
- 4 Kliknite na **Primeni**.

Ukoliko ne vidite 3840 x 1600 kao opciju, možda ćete morati da ažurirate upravljački program grafičke kartice. U zavisnosti od računara, završite jednu od sledećih procedura:

Ukoliko imate Dell radnu površinu na prenosnom računaru:

- Idite na <http://www.dell.com/support>, unesite svoju servisnu oznaku i preuzmite najnoviji upravljački program za vašu grafičku karticu.

Ukoliko koristite računar koji nije proizvod kompanije Dell (prenosni ili stoni):

- Idite na lokaciju za podršku za vaš računar i preuzmite najnovije upravljačke programe grafičke kartice.
- Idite na veb lokaciju grafičke kartice i preuzmite najnovije upravljačke programe grafičke kartice.

Podešavanje KVM prekidača

Ugrađeni KVM prekidač vam omogućava da kontrolirate do 2 računara putem jednog kompleta tastature i miša koji su povezani na monitor.

- a Kada povezujete **HDMI 1 + USB 1** na računar 1 i **DP + USB tipa C** na računar 2:

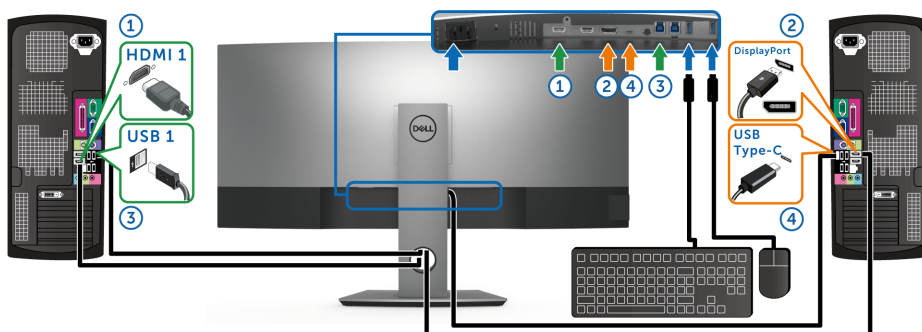

NAPOMENA: USB priključak tipa C trenutno podržava samo prenos podataka.

Pobrinite se da je **USB Selection (USB izbor)** za **HDMI 1** podešen na **USB 1** i da je **DP** podešen na **USB Type-C (USB tipa C)**.

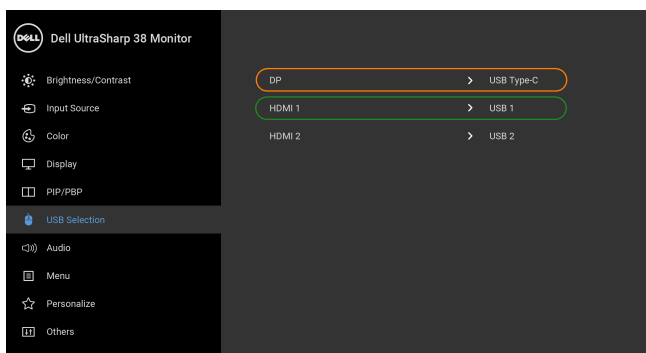

b Kada povezujete **HDMI 1** + **USB 1** na računar 1 i **HDMI 2** + **USB 2** na računar 2:

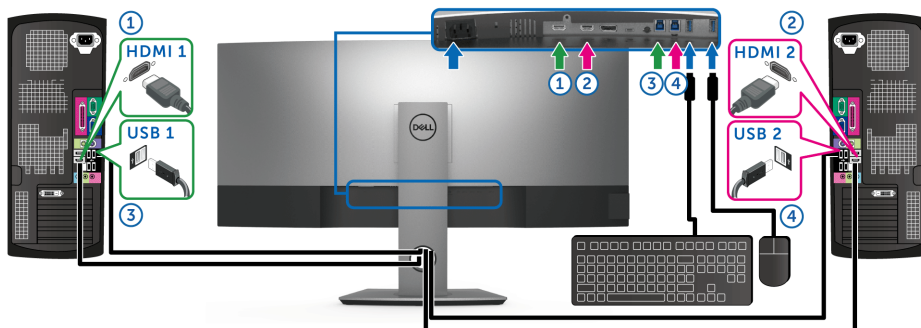

Pobrinite se da je **USB Selection (USB izbor)** za **HDMI 1** podešen na **USB 1** i da je **HDMI 2** podešen na **USB 2**.

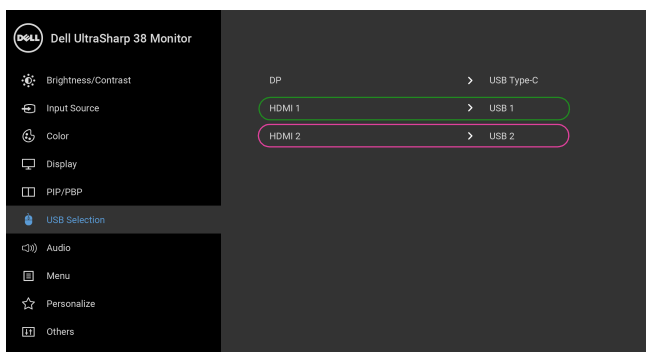

c Kada povezujete **HDMI 1** + **USB 1** na računar 1 i **USB tipa C** na računar 2:

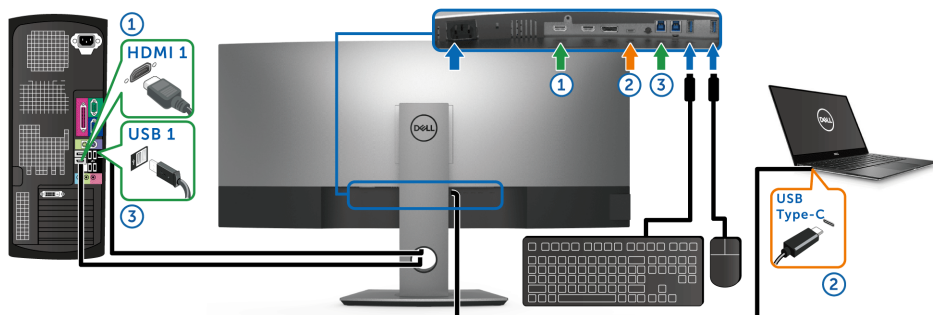

NAPOMENA: USB priključak tipa C trenutno podržava prenos video signala i prenos podataka.

Pobrinite se da je **USB Selection (USB izbor)** za **HDMI 1** podešen na **USB 1**.

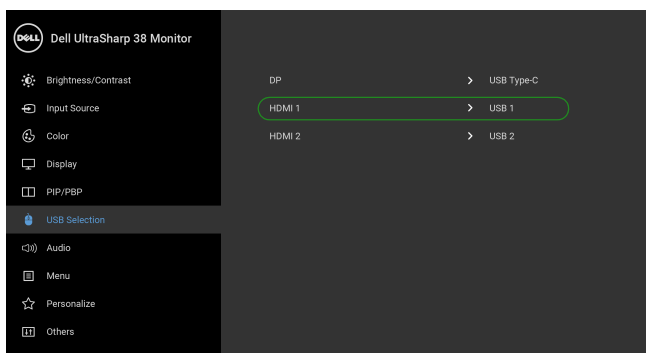

NAPOMENA: Kako USB port tipa C podržava alternativni režim za DisplayPort, nije potrebno da podešavate **USB Selection (USB izbor)** za **USB Type-C (USB tipa C)**.

NAPOMENA: Kad povezujete različite izvore video ulaza koji nisu prikazani gore, sledite isti način za pravilno podešavanje opcije **USB Selection (USB izbor)** za uparivanje portova.

Korišćenje naginjanja, okretanja i vertikalnog proširenja

NAPOMENA: Ovo je primenljivo za monitor sa stalkom. Kada se kupi bilo koji drugi stalak, potražite uputstva za podešavanje u odgovarajućem uputstvu za podešavanje stalka.

Naginjanje, okretanje

Kada se stalak pričvrsti na monitor, možete da nagnete ili okrenete monitor za najugodniji ugao gledanja.

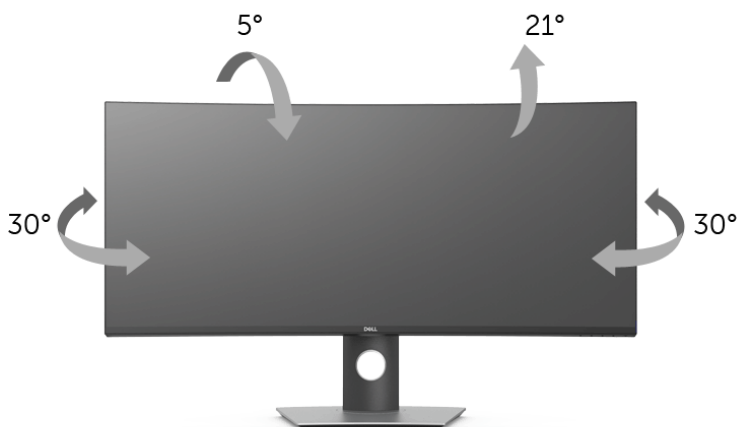

NAPOMENA: Stalak je odvojen kada se monitor isporučuje iz fabrike.

Vertikalno proširenje

NAPOMENA: Stalak se vertikalno proširuje do 115 mm. Slika u nastavku ilustruje kako se stalak proširuje vertikalno.

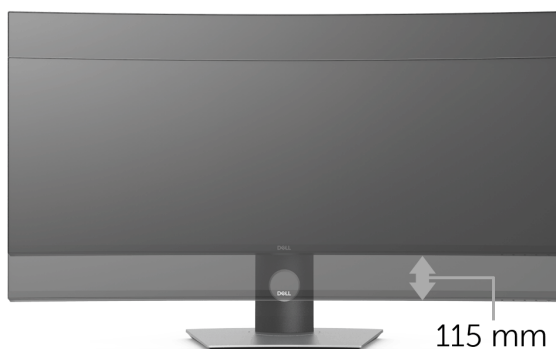

Rešavanje problema

 **UPOZORENJE:** Pre nego što započnete procedure u ovom odeljku, pratite [Bezbednosna uputstva](#).

Samotestiranje

Vaš monitor obezbeđuje samotestiranje koje vam omogućava da proverite da li vaš monitor pravilno funkcioniše. Ukoliko su vaš monitor i računar pravilno povezani ali je ekran monitora i dalje taman, pokrenite samotestirajte tako što ćete obaviti sledeće korake:

- 1 Isključite i računar i monitor.
- 2 Isključite video kabl sa poleđine računara.
- 3 Uključite monitor.

Plutajući ekran treba da se pojavi na ekranu (na crnoj pozadini) ukoliko monitor ne može da detektuje video signal koji pravilno radi. Dok se nalazi u režimu samotestiranja, LED lampica napajanja nastavlja da svetli belom bojom. Takođe, u zavisnosti od izabranog unosa, jedan od dijaloga prikazan u nastavku će se neprekidno kretati kroz ekran.

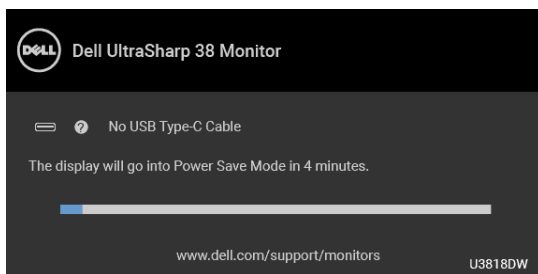

 **NAPOMENA:** Poruka može biti malo drugačija u odnosu na povezani ulazni signal.

- 4 Ovo polje se takođe pojavljuje tokom normalnog rada sistema ukoliko video se kabl isključi ili ošteti.
- 5 Isključite svoj monitor i ponovo povežite video kabl; zatim uključite i računar i monitor.

Ukoliko ekran monitora ostane prazan nakon što koristite prethodnu proceduru, proverite video kontroler i računar, pošto vaš monitor pravilno funkcioniše.

Ugrađena dijagnostika

Vaš monitor ima ugrađenu dijagnostičku alatku koja vam pomaže da odredite da li je nepravilnost ekrana do koje dolazi inherentan problem sa vašim monitorom ili sa vašim računarom i video karticom.



NAPOMENA: Možete pokrenuti ugrađenu dijagnostiku samo kada je video kabl isključen i monitor je u režimu samotestiranja.

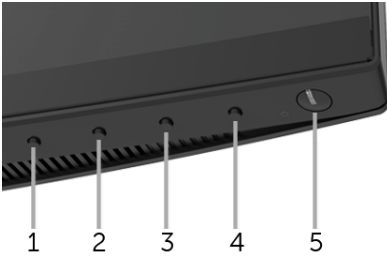

Za pokretanje ugrađene dijagnostike:

- 1 Pobrinite se da ekran bude čist (nema čestica prašine na površini ekrana).
- 2 Isključite video kabl(ove) sa poledine računara. Monitor tada ulazi u režim samotestiranja.
- 3 Pritisnite i zadržite **Dugme 1** na prednjoj ploči 5 sekundi. Pojavljuje se sivi ekran.
- 4 Pažljivo pregledajte da li na ekranu ima nepravilnosti.
- 5 Ponovo pritisnite **Dugme 1** na prednjoj ploči. Boja ekrana se menja u crvenu.
- 6 Pregledajte da li na displeju ima nepravilnosti.
- 7 Ponovite korake 5 i 6 da biste pregledali prikaz na zelenom, plavom, crnom, belom i ekranu sa tekstom.

Test je završen kada se pojavi ekran sa tekstom. Da biste izašli, ponovo pritisnite **Dugme 1**.

Ukoliko ne detektujete bilo kakve nepravilnosti na ekranu tokom korišćenja ugrađenog dijagnostičkog alata, monitor pravilno funkcioniše. Proverite video karticu i računar.

Uvek uključen USB tipa C punjenje

Monitor vam omogućuje da napunite svoj notebook računar ili mobilni uređaj preko kabla USB tipa C čak i kada je monitor isključen. Za više informacija pogledajte [USB-C Charging \(USB-C punjenje\)](#). Ova funkcija je dostupna samo kada je revizija firmvera monitora M3B106 ili novija.

Možete da proverite trenutnu reviziju firmvera u [Firmware \(Firmver\)](#). Ako ovo nije dostupno, idite na Dell lokaciju za podršku preuzimanja za najnoviji program za instalaciju aplikacija (**Monitor Firmware Update Utility.exe**) i pogledajte Uputstvo za korišćenje instrukcija za ažuriranje firmvera: www.dell.com/U3818DW.

Uobičajeni problemi

Sledeća tabela sadrži opšte informacije o uobičajenim problemima sa monitorom do kojih može doći i moguća rešenja:

Uobičajeni simptomi	Šta se dešava	Moguća rešenja
Nema videa/LED lampica napajanja je isključena	Nema slike	<ul style="list-style-type: none">• Proverite da li je video kabl koji povezuje monitor i računar pravilno povezan i pričvršćen.• Potvrdite da utičnica pravilno funkcioniše koristeći bilo koju drugu električnu opremu.• Proverite da li je dugme za uključivanje/isključivanje pritisnuto do kraja.• Proverite da li je u meniju Input Source (Ulazni izvor) izabran odgovarajući ulazni signal.
Nema videa/LED lampica napajanja je uključena	Nema slike ili nema svetline	<ul style="list-style-type: none">• Povećajte svetlinu i kontrast pomoću komandi u OSD meniju.• Obavite proferu funkcije samotestiranja monitora.• Proverite da li postoje savijeni ili polomljeni pinovi u konektoru video kabla.• Pokrenite ugrađenu dijagnostiku.• Proverite da li je u meniju Input Source (Ulazni izvor) izabran odgovarajući ulazni signal.
Loš fokus	Slika je nejasna, mutna ili dupla	<ul style="list-style-type: none">• Eliminirajte produžne video kablove.• Resetujte monitor na fabrička podešavanja.• Promenite rezoluciju video zapisa na odgovarajući odnos širina/visina.
Nestabilan/podrtavajući video	Talasasta slika ili blago pomeranje	<ul style="list-style-type: none">• Resetujte monitor na fabrička podešavanja.• Proverite faktore okruženja.• Premestite monitor i testirajte ga u drugoj prostoriji.
Nedostajući pikseli	LCD ekran ima mrlje	<ul style="list-style-type: none">• Uključite i isključite nekoliko puta.• Piksel koji je trajno isključen je prirodni defekt do koga može da dođe kod LCD tehnologije.• Za više informacija o kvalitetu Dell monitora i politici piksela, pogledajte Dell lokaciju za podršku na: http://www.dell.com/support/monitors.
Zaglavljani pikseli	LCD ekran ima svetle mrlje	<ul style="list-style-type: none">• Uključite i isključite nekoliko puta.• Piksel koji je trajno isključen je prirodni defekt do koga može da dođe kod LCD tehnologije.• Za više informacija o kvalitetu Dell monitora i politici piksela, pogledajte Dell lokaciju za podršku na: http://www.dell.com/support/monitors.
Problemi sa svetlinom	Slika je suviše tamna ili suviše svetla	<ul style="list-style-type: none">• Resetujte monitor na fabrička podešavanja.• Podesite svetlinu i kontrast pomoću komandi u OSD meniju.

Geometrijsko izobličenje	Ekran nije pravilno centriran	<ul style="list-style-type: none"> • Resetujte monitor na fabrička podešavanja. • Podesite kontrolu horizontalnog i vertikalnog centriranja u OSD meniju.
Horizontalne/vertikalne linije	Ekran ima jednu ili više linija	<ul style="list-style-type: none"> • Resetujte monitor na fabrička podešavanja. • Obavite proveru funkcije samotestiranja monitora ukoliko se ove linije pojavljuju i u režimu samotestiranja. • Proverite da li postoje savijeni ili polomljeni pinovi u konektoru video kabla. • Pokrenite ugrađenu dijagnostiku.
Problemi sa sinhronizacijom	Ekran je ispreturan ili izgleda pocepan	<ul style="list-style-type: none"> • Resetujte monitor na fabrička podešavanja. • Obavite proveru funkcije samotestiranja monitora da biste utvrdili da li se ispreturani ekran pojavljuje u režimu samotestiranja. • Proverite da li postoje savijeni ili polomljeni pinovi u konektoru video kabla. • Ponovo pokrenite računar u <i>bezbednom režimu</i>.
Problemi povezani sa bezbednošću	Vidljivi znaci dima ili varnica	<ul style="list-style-type: none"> • Nemojte obavljati bilo kakve korake rešavanja problema. • Odmah kontaktirajte kompaniju Dell.
Problemi sa prekidom u radu	Monitor se uključuje i isključuje	<ul style="list-style-type: none"> • Proverite da li je video kabl koji povezuje monitor na računar pravilno povezan i pričvršćen. • Resetujte monitor na fabrička podešavanja. • Obavite proveru funkcije samotestiranja monitora da biste utvrdili da li do problema sa prekidom u radu dolazi u režimu samotestiranja.
Nema boje	Slika nema boju	<ul style="list-style-type: none"> • Obavite proveru funkcije samotestiranja monitora. • Proverite da li je video kabl koji povezuje monitor na računar pravilno povezan i pričvršćen. • Proverite da li postoje savijeni ili polomljeni pinovi u konektoru video kabla.
Pogrešna boja	Boja slike nije ispravna	<ul style="list-style-type: none"> • Promenite podešavanja Preset Modes (Unapred određenih režima) u meniju Color (Boja) OSD menija u zavisnosti od aplikacije. • Podesite vrednost C/Z/P pod Custom Color (Prilagođena boja) u meniju Color (Boja) OSD menija. • Promenite Input Color Format (Unos formata boje) u RGB ili YPbPr u OSD meniju Color (Boja). • Pokrenite ugrađenu dijagnostiku.
Zadržavanje slike sa statičke slike koja je ostala na monitoru dug vremenski period	Bleda senka sa prikazane statičke slike se pojavljuje na ekranu	<ul style="list-style-type: none"> • Koristite funkciju Upravljanja energijom da biste isključili monitor uvek kada se ne koristi (za više informacija pogledajte Režimi upravljanja energijom). • Alternativno, koristite dinamički promenljiv čuvar ekrana.

Problemi specifični za proizvod

Specifični simptomi	Šta se dešava	Moguća rešenja
Slika na ekranu je previše mala	Slika je centrirana na ekranu ali ne ispunjava celu oblast prikaza	<ul style="list-style-type: none">• Proverite podešavanje Aspect Ratio (Odnosa širina/visina) u meniju Display (Prikaz) OSD menija.• Resetujte monitor na fabrička podešavanja.
Podešavanje monitora pomoću dugmadi na prednjoj ploči nije moguće	OSD se ne pojavljuje na ekranu	<ul style="list-style-type: none">• Isključite monitor, isključite kabl za napajanje, ponovo ga uključite, a zatim uključite monitor.• Proverite da li je OSD meni zaključan. Ukoliko jeste, pritisnite i zadržite Meni/funkcijsko dugme pored dugmeta za uključivanje i isključivanje na 4 sekunde da biste otključali (za više informacija pogledajte Lock (Zaključavanje)).
Nema ulaznog signala kada se pritisnu korisničke kontrole	Nema slike LED svetlo je belo	<ul style="list-style-type: none">• Proverite izvor signala. Proverite da li je računar u režimu štednje energije tako što ćete pomeriti miša ili pritisnuti bilo koji taster na tastaturi.• Proverite da li je signalni kabl pravilno uključen. Ponovo uključite signalni kabl po potrebi.• Resetujte računar ili video plejer.
Slika ne ispunjava ceo ekran	Slika ne može da ispuni visinu ili širinu ekrana	<ul style="list-style-type: none">• Zbog različitih video formata (odnoš širina/visina) DVD diskova, monitor može da prikaže preko celog ekrana.• Pokrenite ugrađenu dijagnostiku.

Problemi specifični za univerzalni serijski bus (USB)

Specifični simptomi	Šta se dešava	Moguća rešenja
USB interfejs ne radi	USB periferijski uređaji ne rade	<ul style="list-style-type: none">• Proverite da li je monitor uključen.• Ponovo povežite kabl za otpremanje na vaš računar.• Ponovo povežite USB periferijske uređaje (konektor za preuzimanje).• Isključite a zatim ponovo uključite monitor.• Ponovo pokrenite računar.• Neki USB uređaji, kao što je eksterni prenosni HDD zahtevaju jaču električnu energiju; uređaj povežite direktno na sistem računara.• Odvojite jedan USB kabl za otpremanje kada koristite dva priključka za otpremanje.

USB port tipa C ne može da se koristi za napajanje	USB periferijski uređaji ne mogu da se pune	<ul style="list-style-type: none"> • Proverite da li je povezan uređaj u skladu sa USB-C specifikacijom. USB port tipa C podržava USB 3.1 sa brzinama do 10 Gb/s i izlaznom snagom od 95 W. • Proverite da li koristite USB kabl tipa C koji je isporučen uz monitor.
Super brzi USB 3.0 interfejs je spor	Super brzi USB 3.0 periferijski uređaji rade sporo ili uopšte ne rade	<ul style="list-style-type: none"> • Proverite da li je vaš računar kompatibilan sa USB 3.0. • Neki računari imaju USB 3.0, USB 2.0 i USB 1.1 portove. Proverite da li se koristi odgovarajući USB port. • Ponovo povežite kabl za otpremanje na vaš računar. • Ponovo povežite USB periferijske uređaje (konektor za preuzimanje). • Ponovo pokrenite računar.
Bežični miš ne radi ili blokira	Ne reaguje ili reaguje sporo	<ul style="list-style-type: none"> • Povećajte udaljenost između USB 3.0 periferijskih uređaja i bežičnog USB prijemnika. • Postavite svoj bežični USB prijemnik što bliže do bežičnog miša. • Koristite USB produžni kabl da postavite bežični USB prijemnik što dalje od USB 3.0 porta.

Problemi specifični za zvučnik

Specifični simptomi	Šta se dešava	Moguća rešenja
Zvučnici ne emituju zvuk	Ne čuje se nikakav zvuk	<ul style="list-style-type: none"> • Isključite monitor, isključite kabl za napajanje monitora, ponovo ga uključite, a zatim uključite monitor. • Proverite da li je priključak audio kabla pravilno povezan na port linijskog audio izlaza. • Isključite audio kabl iz porta linijskog audio izlaza. • Resetujte monitor na fabrička podešavanja.

UPOZORENJE: Bezbednosna uputstva



UPOZORENJE: Korišćenje komandi, podešavanja ili procedura koje nisu navedene u dokumentaciji može dovesti do izloženosti strujnom udaru, električnim opasnostima i/ili mehaničkim opasnostima.

Za informacije o bezbednosnim uputstvima, pogledajte Bezbednosne, regulativne i informacije o zaštiti životine sredine (SERI).

FCC obaveštenja (samo SAD) i druge regulatorne informacije

Za FCC obaveštenja i druge regulatorne informacije, pogledajte veb lokaciju za usaglašenost sa propisima na www.dell.com/regulatory_compliance.

Kontaktirajte Dell

Za korisnike u Sjedinjenim Američkim državama, pozovite **800-WWW-DELL (800-999-3355)**.



NAPOMENA: Ukoliko nemate aktivnu internet vezu, možete da pronađete informacije o kontaktu na svojoj fakturi, otpremnici, računu ili katalogu Dell proizvoda.

Dell obezbeđuje nekoliko opcija podrške i usluga na mreži ili preko telefonske linije. Dostupnost varira u odnosu na državu i proizvod i neke usluge možda neće biti dostupne u vašoj oblasti.

- Tehnička pomoć na mreži — www.dell.com/support/monitors
- Kontaktiranje kompanije Dell — www.dell.com/contactdell