

# Monitor Dell UltraSharp U3818DW

## Uporabniški priročnik

Model: U3818DW

Upravna številka modela: U3818DWb



# Opombe, oznake pozor in opozorila



**OPOMBA:** OPOMBA kaže pomembne informacije, ki vam bodo v pomoč pri boljši uporabi računalnika.



**POZOR:** POZOR kaže morebitno nevarnost za strojno opremo ali izgubo podatkov, če niso upoštevana navodila.



**OPOZORILO:** OPOZORILO kaže morebitno škodo na lastnini, osebne poškodbe ali smrt.

---

**Copyright © 2017-2019 Dell Inc. Vse pravice pridržane.**

Ta izdelek je zaščiten z ameriški in mednarodnimi zakoni o avtorskih pravicah in intelektualni lastnini. Dell™ in logotip Dell sta blagovni znamki družbe Dell Inc. v Združenih državah Amerike in/ali drugih sodnih oblasteh. Vse druge znamke in imena, omenjena v tem dokumentu, so lahko blagovne znamke njihovih ustreznih podjetij.

# Vsebina

<b>O monitorju</b> .....	<b>5</b>
Vsebina paketa .....	5
Funkcije izdelka .....	7
Prepoznavanje delov in kontrolnikov .....	8
Specifikacije monitorja .....	12
Zmožnost priključitve in predvajanja .....	20
Vmesnik USB (Universal Serial Bus) .....	20
Pravilnik za kakovost in slikovne točke monitorja LCD .....	22
Smernice za vzdrževanje .....	22
<b>Nastavitev monitorja</b> .....	<b>24</b>
Pritrditev stojala .....	24
Priključitev monitorja .....	27
Napeljava kablov .....	31
Odstranitev stojala monitorja .....	31
Stenska montaža (izbirna) .....	32
<b>Upravljanje monitorja</b> .....	<b>33</b>
Vklop monitorja .....	33
Uporaba kontrolnikov na sprednji plošči .....	33



Uporaba zaslonskega menija (OSD) . . . . .	35
Nastavitev največje ločljivosti . . . . .	52
Nastavitev stikala KVM . . . . .	53
Uporaba nagiba, naklona in navpičnega podaljšanja . . . . .	56
<b>Odpravljanje težav . . . . .</b>	<b>57</b>
Samopreizkus . . . . .	57
Vgrajena diagnostika . . . . .	58
Polnjenje prek vedno vklopljenega priključka USB Type-C . . . . .	58
Pogoste težave . . . . .	59
Težave, specifične za izdelek . . . . .	61
Težave, specifične za vmesnik USB (Universal Serial Bus) . . . . .	61
Težave, specifične za zvočnik . . . . .	62
<b>Dodatek . . . . .</b>	<b>63</b>
Obvestila FCC (samo za ZDA) in druge upravne informacije . . . . .	63
Stik s podjetjem Dell . . . . .	63



# O monitorju



---

## Vsebina paketa

Monitorju so priložene komponente, prikazane spodaj. Preverite, ali ste prejeli vse komponente. Če kaj manjka, izberite [Stik s podjetjem Dell](#).

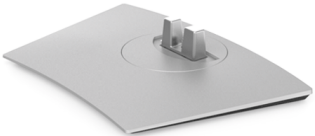
-  **OPOMBA:** Nekateri elementi so lahko izbirni in morda niso priloženi monitorju. Nekatere funkcije ali nosilci morda niso na voljo v določenih državah.
-  **OPOMBA:** Če želite opraviti nastavev s katerim koli drugim stojalom, za navodila za nastavev glejte priročnik ustreznega stojala za nastavev.

	Monitor
	Element za dvig stojala
	Podstavek stojala

	<p>Električni kabel (odvisen je od države)</p>
	<p>Kabel HDMI</p>
	<p>Kabel DP (DP v DP)</p>
	<p>Kabel za prenos v smeri navzgor USB 3.0 (na monitorju omogoča priključke USB)</p>
	<p>Kabel USB Type-C</p>
	<ul style="list-style-type: none"> <li>• Priročnik za hitro nastavitvev</li> <li>• Poročilo o tovarniškem umerjanju</li> <li>• Varnostne, okoljevarstvene in upravne informacije</li> </ul>

# Funkcije izdelka

Monitor **Dell U3818DW** vključuje aktivno matrico, tranzistor s tankim filmom (TFT), zaslon s tekočimi kristali (LCD) in osvetlitev LED od zadaj. Funkcije monitorja vključujejo:

- 95,29-cm (37,5-palčno) območje zaslona za ogled (merjeno diagonalno). Ločljivost 3840 x 1600 (21:9) in podpora za celozaslonski način za nižje ločljivosti.
- Širok zorni kot, ki omogoča gledanje iz sedečega ali stoječega položaja.
- Barvna lestvica 99% sRGB s povprečnim delta E  $\leq 2$ .
- Zagotavlja podporo za vire HDMI, USB Type-C in DisplayPort.
- En priključek USB Type-C za napajanje združljivega prenosnega računalnika med prejetjem video in podatkovnega signala.
- Zmožnost prilagoditve nagiba, naklona in navpičnega podaljšanja.
- Izjemno tanki okvir zmanjšuje vrzel med okvirji pri postavitvi z več monitorji in omogoča preprostejšo postavitev z elegantno izkušnjo gledanja.
- Odstranljivo stojalo in 100 mm luknjice za montažo Združenje za video elektronske standarde (VESA™), ki zagotavljajo prilagodljive možnosti montaže.
- Zmožnost priključitve in predvajanja, če jo podpira sistem.
- Vgrajeno stikalo KVM omogoča nadzorovanje do dveh računalnikov z enim nizom tipkovnice in miške, priključene v monitor.
- Prilagoditve zaslonskega menija (OSD) za preprosto nastavitvev in optimizacijo zaslona.
- Zaklepanje gumba za vklop/izklop in menijskega gumba.
- Reža za varnostno ključavnico.
- Ključavnica stojala.
- Moč v načinu spanja je 0,5 W.
- Z zaslonom brez utripanja povečajte udobje za oči.



**OPOMBA:** Morebitni dolgoročni učinki oddajanja modre svetlobe iz monitorja lahko poškodujejo oči, povzročajo pa tudi utrujenost oči ali digitalno obremenitev oči. Funkcija ComfortView je oblikovana tako, da zmanjša količino modre svetlobe, ki jo oddaja monitor, da se poveča udobje za oči.

- Podpira način izbiranja PBP (Picture by Picture – slika ob sliki) in PIP (Picture in Picture – slika v sliki).

# Prepoznavanje delov in kontrolnikov

## Pogled od spredaj

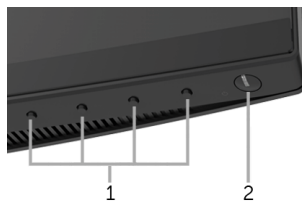

Kontrolniki na sprednji plošči

Oznaka	Opis
1	Funkcijski gumbi (za dodatne informacije glejte <a href="#">Upravljanje monitorja</a> )
2	Gumb za vklop/izklop (z indikatorjem LED)



## Pogled od zadaj



### Pogled od zadaj s stojalom monitorja

Oznaka	Opis	Uporaba
1	Luknjice za montažo VESA (100 mm x 100 mm za pritrjenim pokrovom VESA)	Monitor za stensko montažo s kompletom za stensko montažo, združljivim s standardom VESA (100 mm x 100 mm).
2	Nalepka z upravnimi obvestili	Navaja upravna obvestila.
3	Gumb za sprostitev stojala	Z monitorja sprosti stojalo.
4	Nalepka s serijsko številko črtne kode	To nalepko glejte, če se morate obrniti na Dell za tehnično podporo.
5	Reža za napeljavo kablov	Uporablja se za ureditev kablov tako, da se jih napelje skozi režo.

## Pogled od strani

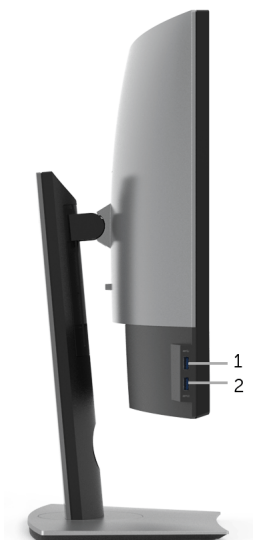

Oznaka	Opis	Uporaba
1	Priključek USB za prenos v smeri navzdol	Omogoča priključitev naprave USB. Ta priključek lahko uporabite šele potem, ko kabel USB priključite v računalnik in v priključek USB za prenos v smeri navzgor na monitorju.*
2	Priključek USB za prenos v smeri navzdol z možnostjo napajanja	Omogoča priključitev za polnjenje naprave.

\* Da bi preprečili motnje signala, medtem ko je brezžična naprava USB priključena v priključek USB za prenos v smeri navzdol, priporočamo, da v sosednje priključke NE priključujete nobenih drugih naprav USB.

## Pogled od spodaj

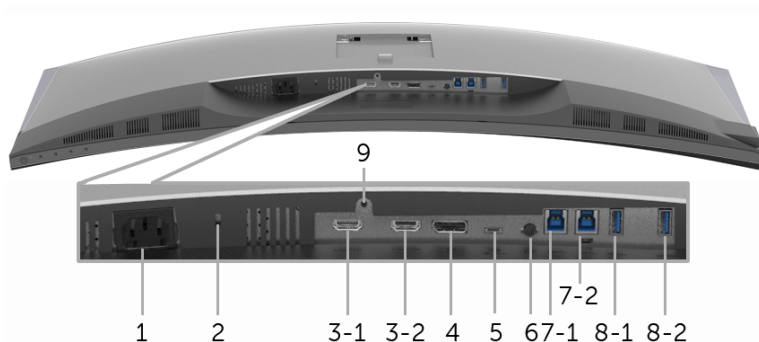

### Pogled od spodaj brez stojala monitorja

Oznaka	Opis	Uporaba
<b>1</b>	Priključek za napajanje	Omogoča priključitev električnega kabla.
<b>2</b>	Reža za varnostno ključavnico	Monitor pritrdi z varnostno ključavnico (varnostna ključavnica ni priložena).
<b>3 (1, 2)</b>	Priključek HDMI	Omogoča priključitev računalnika s kablom HDMI.
<b>4</b>	Vhodni priključek DisplayPort	Priključite računalnik s kablom DP.
<b>5</b>	Vrata USB Type-C	Kabel USB Type-C, ki je bil priložen monitorju, priključite v monitor in v računalnik ali mobilno napravo. Ta vrata zagotavljajo podporo za napajanje USB, prenos podatkov in video signal DP.
<b>6</b>	Izhod za zvok	Priključite zvočnike.*
<b>7 (1, 2)</b>	Priključek USB za prenos v smeri navzgor	Omogoča priključitev kabla USB, priloženega monitorju, v računalnik. Ko priključite ta kabel, lahko uporabite priključke USB na monitorju.
<b>8-1</b>	Priključek USB za prenos v smeri navzdol	Omogoča priključitev naprave USB. Ta priključek lahko uporabite šele potem, ko kabel USB priključite v računalnik in v priključek USB za prenos v smeri navzgor na monitorju.**
<b>8-2</b>	Priključek USB za prenos v smeri navzdol z možnostjo napajanja	Omogoča priključitev za polnjenje naprave.
<b>9</b>	Funkcija ključavnice stojala	Omogoča zaklepanje stojala na monitor z vijakom M3 x 6 mm (vijak ni priložen).

\* Uporaba slušalk ni podprta za priključek za izhod zvoka.

\*\* Da bi preprečili motnje signala, medtem ko je brezžična naprava USB priključena v priključek USB za prenos v smeri navzdol, priporočamo, da v sosednje priključke NE priključujete nobenih drugih naprav USB.

## Specifikacije monitorja

### Specifikacije ploskega zaslona

Model	U3818DW
Vrsta monitorja	Aktivna matrica - TFT LCD
Tehnologija zaslona	Vrste IPS (In-Plane Switching)
Razmerje stranic	21:9
Vidna slika	
Diagonala	952,9 mm (37,5 palca)
Vodoravno, aktivno območje	879,67 mm (34,63 palca)
Navpično, aktivno območje	366,53 mm (14,43 palca)
Območje	322425,44 mm <sup>2</sup> (499,76 palca <sup>2</sup> )
Slikovna točka	0,229 mm x 0,229 mm
Slikovnih točk na palec	111
Kot gledanja	Značilno 178° (navpično) Značilno 178° (vodoravno)
Izhod osvetlitve	300 cd/m <sup>2</sup> (značilno)
Kontrastno razmerje	1000 proti 1 (značilno)
Prevleka sprednje plošče	Vzdržljivo sredstvo proti bleščanju 3H
Osvetlitev ozadja	Sistem osvetlitve robov LED
Odzivni čas	8 ms za OBIČAJNI način 5 ms za HITRI način
Barvna globina	1,07 milijarde barv
Barvna lestvica*	99% sRGB, 99% Rec 709, 78,1% DCI-P3
Natančnost umerjanja	Delta E ≤ 2 (povprečno)
Vgrajene naprave	<ul style="list-style-type: none"><li>• 2 priključek USB 3.0 za prenos v smeri navzgor</li><li>• 4 priključki USB 3.0 za prenos v smeri navzdol</li><li>• 1 priključek USB Type-C</li></ul>

Povezljivost	<ul style="list-style-type: none"> <li>• 2 HDMI 2.0 (HDCP 2.2)</li> <li>• 1 DP 1.2 (HDCP 2.2)</li> <li>• 2 priključka USB 3.0 za prenos v smeri navzgor</li> <li>• 2 priključka USB 3.0 za prenos v smeri navzdol (na strani)</li> <li>• 2 priključka USB 3.0 za prenos v smeri navzdol (na dnu)</li> <li>• 1 priključek USB Type-C (izmenični način s funkcijo DP1.2, napajanje in USB2.0)</li> </ul>
Širina obrobe (od roba monitorja do aktivnega območja)	10,5 mm (na vrhu) 10,0 mm (levo/desno) 19,8 mm (spodaj)
Prilagodljivost	
Stojalo s prilagodljivo višino	0 do 115 mm
Nagib	Od -5° do 21°
Naklon	Od -30° do 30°
Zasuk	Ni na voljo
 <b>OPOMBA:</b> Tega monitorja ne nameščajte ali uporabljajte v pokončni (navpični) postavitvi ali v obratni (180°) ležeči postavitvi, saj se lahko poškoduje.	
Združljivost Dell Display Manager (DDM)	Easy Arrange (Preprosta razporeditev), Input Manager (Upravitelj vhodov), Auto Source (Samodejni vir) itd.
Varnost	<ul style="list-style-type: none"> <li>• Reža za varnostno ključavnico (ključavnica za kabel je naprodaj posebej)</li> <li>• Reža za zaklepanje stojala pred krajom (na zaslonu)</li> </ul>

\* Na zaslonu pod prednastavitvijo Način po meri.

## Specifikacije ločljivosti

Model	U3818DW
Območje vodoravnega pregledovanja (HDMI in DP in USB Type-C z izmeničnim načinom)	25 kHz do 115 kHz (samodejno)
Območje navpičnega pregledovanja (HDMI in DP in USB Type-C z izmeničnim načinom)	24 Hz do 85 Hz (samodejno)
Največja prednastavljena ločljivost	3840 x 1600 pri 60 Hz

## Podprti video načini

<b>Model</b>	<b>U3818DW</b>
Zmožnosti za prikaz videa (HDMI in DP in USB Type-C z izmeničnim načinom)	480i, 480p, 576i, 576p, 720p, 1080i, 1080p, QHD

## Prednastavljeni načini prikaza

Način prikaza	Vodoravna frekvenca (kHz)	Navpična frekvenca (Hz)	Pikselska ura (MHz)	Polarnost sinhroniziranja (vodoravno/navpično)
VESA, 640 x 400	31,5	70,1	25,2	-/+
VESA, 640 x 480	31,5	59,9	25,2	-/-
VESA, 640 x 480	37,5	75,0	31,5	-/-
VESA, 720 x 400	31,5	70,1	28,3	-/+
VESA, 800 x 600	37,9	60,3	40,0	+/+
VESA, 800 x 600	46,9	75,0	49,5	+/+
VESA, 1024 x 768	48,4	60,0	65	-/-
VESA, 1024 x 768	60,0	75,0	78,8	+/+
VESA, 1152 x 864	67,5	75,0	108	+/+
VESA, 1280 x 800 - R	49,3	59,9	71	+/-
VESA, 1280 x 1024	64,0	60,0	108	+/+
VESA, 1280 x 1024	80,0	75,0	135	+/+
VESA, 1600 x 1200	75,0	60,0	162	+/+
VESA, 1920 x 1080	67,5	60,0	148,5	+/+
VESA, 2560 x 1440	88,8	60,0	241,5	+/-
VESA, 3840 x 1600*	98,8	60,0	395	+/-

\* Zahtevana je grafična kartica, ki podpira HDMI 2.0.

## Električne specifikacije

Model	U3818DW
Vhodni signali za video	HDMI 2.0*/DP 1.2, 600 mV za vsako diferencialno linijo, 100 ohmov vhodne impedance za diferencialni par.
Vhodna izmenična napetost/frekvenca/tok	100 VAC do 240 VAC / 50 Hz ali 60 Hz $\pm$ 3 Hz / 3 A (značilno)
Vhodni tok	<ul style="list-style-type: none"><li>• 120 V: 40 A (največ) pri 0°C (hladni zagon)</li><li>• 220 V: 80 A (največ) pri 0°C (hladni zagon)</li></ul>

\* Ne zagotavlja podpore za dodatno specifikacijo HDMI 2.0, vključuje ethernetni kanal HDMI (HEC), povratni zvočni kanal (ARC), standard za format in ločljivosti 3D in standard za ločljivost digitalnega kina 4K.

## Specifikacije zvočnika

Model	U3818DW
Zvočnik	2 x 9,0 W
Frekvenčni odziv	100 Hz do 20 kHz
Impedanca	8 ohmov

## Fizične značilnosti

Model	U3818DW
Vrsta signalnega kabla	<ul style="list-style-type: none"><li>• Digitalni: HDMI, 19-nožični</li><li>• Digitalni: DisplayPort, 20-nožični</li><li>• Universal Serial Bus: USB, 4-nožični</li><li>• Universal Serial Bus: Type-C, 24 nožic</li></ul>
<b>Dimenzije (s stojalom)</b>	
Višina (podaljšana)	547,0 mm (21,54 palca)
Višina (stisnjena)	432,0 mm (17,00 palca)
Širina	894,0 mm (35,2 palca)
Globina	226,4 mm (8,91 palca)
<b>Dimenzije (brez stojala)</b>	
Višina	396,8 mm (15,62 palca)
Širina	894,0 mm (35,2 palca)

Globina	55,5 mm (2,19 palca)
<b>Dimenzije stojala</b>	
Višina (podaljšana)	417,6 mm (16,44 palca)
Višina (stisnjena)	410,2 mm (16,15 palca)
Širina	342,2 mm (13,47 palca)
Globina	226,4 mm (8,91 palca)
<b>Teža</b>	
Teža z embalažo	19,7 kg (43,4 funta)
Teža s stojalom in kabli	12,1 kg (26,7 funta)
Teža brez stojala (za stensko ali VESA montažo brez kablov)	9,1 kg (19,9 funta)
Teža sklopa stojala	2,5 kg (5,5 funta)
Sijajni premaz sprednjega okvirja	Črn okvir – sijajna enota 30 (maksimum)

## Okoljske značilnosti

<b>Model</b>	<b>U3818DW</b>
<b>Združljivost s standardi</b>	
<ul style="list-style-type: none"> <li>• Združljivost s standardom RoHS</li> <li>• Monitor brez snovi BFR/PVC (brez halogena) z izjemo zunanjih kablov</li> <li>• Ustreza trenutnim zahtevam za puščanje NFPA 99</li> <li>• Steklo brez arzena in plošča brez živega srebra</li> </ul>	
<b>Temperatura</b>	
Delovanje	0°C do 40°C (32°F do 104°F)
Mirovanje	-20°C do 60°C (-4°F do 140°F)
<b>Vlažnost</b>	
Delovanje	10% do 80% (brez kondenzacije)
Mirovanje	5% do 90% (brez kondenzacije)
<b>Nadmorska višina</b>	
Delovanje	5.000 m (16.404 čevljev) (največ)
Mirovanje	12.192 m (40.000 čevljev) (največ)
<b>Toplotna izguba</b>	<ul style="list-style-type: none"> <li>• 853,04 BTU/uro (največ)</li> <li>• 191,08 BTU/uro (značilno)</li> </ul>



## Načini za upravljanje napajanja

Če imate v računalniku nameščeno programsko opremo ali kartico zaslona za združljivost z VESA DPM™, lahko monitor samodejno zmanjša porabo energije, ko ni v uporabi. To se imenuje *Način varčevanja z energijo\**. Če računalnik zazna vnos s tipkovnico, miško ali drugo vhodno napravo, samodejno preklopi v način delovanja. Spodnja tabela prikazuje porabo energije in signale te samodejne funkcije za varčevanje z energijo.

Načini VESA	Vodoravno sinhroniziranje	Navpično sinhroniziranje	Video	Indikator vklopa/izklopa	Poraba energije
Običajno delovanje	Aktivno	Aktivno	Aktivno	Belo	250 W (največ)** 56 W (največ)
Neaktivni način	Neaktivno	Neaktivno	Prazno	Belo (utripa)	Manj kot 0,5 W
Izklop	-	-	-	Izklopljeno	Manj kot 0,3 W

Meni OSD deluje samo v načinu običajnega delovanja. Če je v neaktivnem stanju pritisnjen kateri koli gumb, se prikaže naslednje sporočilo:

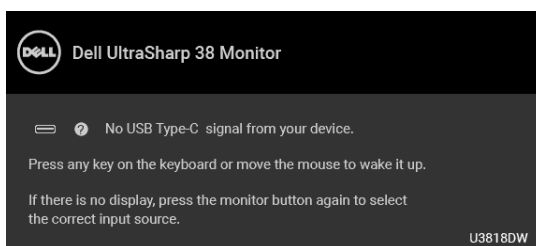

Aktivirajte računalnik in monitor, da pridobite dostop do menija OSD.

 **OPOMBA:** Sporočilo je lahko nekoliko drugačno glede na priključen vhodni signal.

\* Način ničelne porabe v IZKLOPLJENEM načinu lahko dosežete samo tako, da glavni kabel izklopite iz monitorja.

\*\* Največja poraba energija pri največji osvetlitvi in aktivnem priključku USB.

Ta dokument je zgolj informativen in odraža delovanje v laboratoriju. Vaš izdelek lahko deluje drugače, kar je odvisno od naročene programske opreme, komponent in zunanjih naprav, in ni obvezan posodobiti takšnih informacij. Zato naj se stranka pri odločanju o električni toleranci ali drugih vprašanih ne zanaša na te informacije. Glede točnosti ali popolnosti ni na voljo nobena izrecna ali vključena garancija.

# Dodelitve nožic

## Priključek DisplayPort

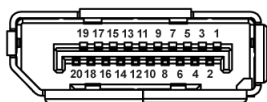

Število nožic	20-nožična stran priključenega signalnega kabla
1	ML0(p)
2	GND
3	ML0(n)
4	ML1(p)
5	GND
6	ML1(n)
7	ML2(p)
8	GND
9	ML2(n)
10	ML3(p)
11	GND
12	ML3(n)
13	GND
14	GND
15	AUX(p)
16	GND
17	AUX(n)
18	GND
19	Re-PWR
20	+3,3 V DP_PWR

## Priključek HDMI

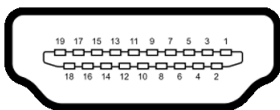

Število nožic	19-nožična stran priključenega signalnega kabla
1	TMDS DATA 2+
2	TMDS DATA 2 SHIELD
3	TMDS DATA 2-
4	TMDS DATA 1+
5	TMDS DATA 1 SHIELD
6	TMDS DATA 1-
7	TMDS DATA 0+
8	TMDS DATA 0 SHIELD
9	TMDS DATA 0-
10	TMDS CLOCK+
11	TMDS CLOCK SHIELD
12	TMDS CLOCK-
13	CEC
14	Rezervirano (N.C. v napravi)
15	DDC CLOCK (SCL)
16	DDC DATA (SDA)
17	Ozemljitev DDC/CEC
18	NAPAJANJE +5 V
19	ZAZNAVANJE MED DELOVANJEM

## Zmožnost priključitve in predvajanja

Monitor lahko priključite v kateri koli sistem, ki je združljiv s funkcijo priključitve in predvajanja. Monitor samodejno nudi računalniški sistem s podatki EDID (Extended Display Identification Data) s protokoli DDC (Display Data Channel), da lahko sistem konfigurira samega sebe in optimizira nastavitve monitorja. Večina namestitev monitorjev je samodejnih; če želite, lahko izberete drugačne nastavitve. Za dodatne informacije o spreminjanju nastavitve monitorja glejte [Upravljanje monitorja](#).

## Vmesnik USB (Universal Serial Bus)

Ta razdelek vsebuje informacije o priključkih USB, ki so na voljo na monitorju.



**OPOMBA:** Ta monitor je združljiv s standardom izjemno hitrega USB 3.0.

Hitrost prenosa	Hitrost prenosa podatkov	Poraba energije*
Izjemno hiter	5 Gb/s	4,5 W (največ, vsak priključek)
Hiter	480 Mb/s	4,5 W (največ, vsak priključek)
Polna hitrost	12 Mb/s	4,5 W (največ, vsak priključek)

\* Do 2 A prek priključka USB za prenos v smeri navzdol (priključek z ikono baterije ) z napravami, združljivimi z BC1.2, ali običajnimi napravami USB.

USB 3.0 Type-C	Opis
Video	DP1.2
Podatki	USB 2.0
Napajanje (PD)	Do 100 W in 95 W (značilno)

## Priključek USB za prenos v smeri navzgor

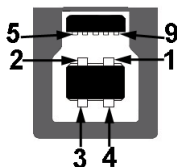

Število nožic	9-nožična stran priključka
1	VCC
2	D-
3	D+

4	GND
5	SSTX-
6	SSTX+
7	GND
8	SSRX-
9	SSRX+

## Priključek USB za prenos v smeri navzdol



Število nožic	9-nožična stran priključka
1	VCC
2	D-
3	D+
4	GND
5	SSRX-
6	SSRX+
7	GND
8	SSTX-
9	SSTX+

## Priključek USB Type-C

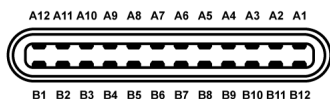

Število nožic	Ime signala	Število nožic	Ime signala
A1	GND	B1	GND
A2	TX1+	B2	TX2+
A3	TX1-	B3	TX2-
A4	VBUS	B4	VBUS
A5	CC	B5	VCONN
A6	D+	B6	

A7	D-	B7	
A8	SBU1	B8	SBU2
A9	VBUS	B9	VBUS
A10	RX2-	B10	RX1-
A11	RX2+	B11	RX1+
A12	GND	B12	GND

## Priključki USB

- 1 priključek USB Type-C - na dnu
- 2 priključka USB 3.0 za prenos v smeri navzgor - na dnu
- 2 priključka USB 3.0 za prenos v smeri navzdol - na dnu
- 2 priključka USB 3.0 za prenos v smeri navzdol - na strani
- Priključek za polnjenje – priključek z ikono baterije ; podpira zmožnost hitrega polnjenja, če je naprava združljiva s standardom BC1.2.



**OPOMBA:** Funkcionalnost USB 3.0 zahteva računalnik z zmožnostjo USB 3.0.



**OPOMBA:** Vmesnik USB monitorja deluje samo, če je monitor vklopljen ali v načinu varčevanja z energijo. Če izklopite monitor in ga nato vklopite, lahko priključene zunanje naprave obnovijo običajno delovanje po nekaj sekundah.

## Pravilnik za kakovost in slikovne točke monitorja LCD

Med postopkom proizvodnje monitorja LCD se lahko zgodi, da se ena ali več slikovnih točk fiksira v nespremenljivo stanje, ki ga je težko videti, vendar to ne vpliva na kakovost ali uporabnost monitorja. Za dodatne informacije o Pravilniku za kakovost in slikovne točke monitorja Dell pojdite na spletno mesto za podporo Dell na naslovu:

<http://www.dell.com/support/monitors>.

## Smernice za vzdrževanje

### Čiščenje monitorja



**POZOR:** Preden očistite monitor, preberite razdelek [Varnostna navodila](#) in ga upoštevajte.



**OPOZORILO:** Pred čiščenjem monitorja izklopite električni kabel monitorja iz električne vtičnice.

Za najboljše prakse pri razpakiranju, čiščenju ali dotikanju monitorja upoštevajte navodila na spodnjem seznamu:



- Če želite očistiti antistatični zaslon, mehko in čisto krpo rahlo navlažite z vodo. Če je mogoče, uporabite posebno krpico ali raztopino za čiščenje zaslona, ki je primerna za antistatični premaz. Ne uporabljajte benzena, razredčil, amonijaka, abrazivnih čistil ali stisnjenega zraka.

- Monitor očistite z rahlo navlaženo toplo krpo. Ne uporabljajte nobenih čistil, ker nekatera na monitorju pustijo moten film.
- Če pri razpakiranju monitorja opazite bel prah, ga obrišite s krpo.
- Z monitorjem ravnajte previdno, ker se lahko praske na temnih monitorjih poznajo hitreje kot na svetlih.
- Kot pomoč pri vzdrževanju čim boljše kakovosti monitorja uporabite dinamični spreminjajoč se ohranjevalnik zaslona in monitor izklopite, ko ni v uporabi.

# Nastavitev monitorja

---

## Pritrditev stojala

-  **OPOMBA:** Ko je monitor odpremljen iz tovarne, stojalo ni pritrjeno.
-  **OPOMBA:** To velja za monitor s stojalom. Če kupite katero koli drugo stojalo, za navodila za nastavitev glejte priročnik ustreznega stojala za nastavitev.

 **POZOR: Dokler ne pritrдите stojala, pustite monitor v škatli.**

Postopek pritrditve stojala monitorja:

- 1 Za odstranitev stojala iz zgornje blazine, ki ga ščiti, upoštevajte navodila na kartonskih zavihkih.
- 2 Nožice podstavka stojala popolnoma potisnite v režo stojala.
- 3 Dvignite držalo vijaka in vijak obrnite v smeri urinega kazalca.
- 4 Potem ko privijete vijak, zvijte držalo vijaka tako, da je poravnano.

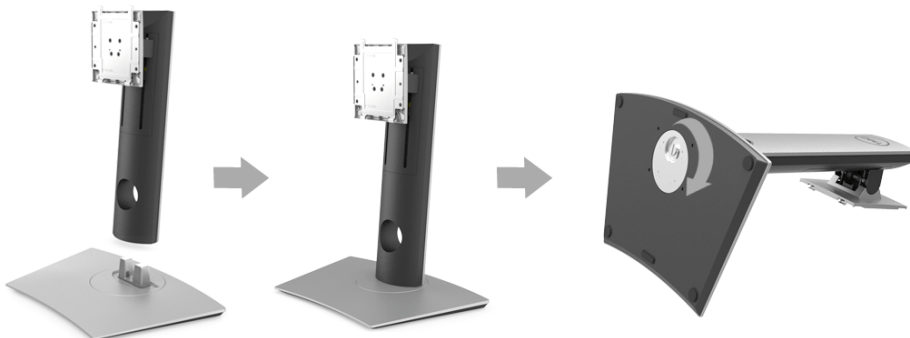



- 5 Dvignite pokrov kot je prikazano, da se prikaže območje VESA za stojalo.



- 6 Stojalo pritrdite na monitor.

- a Dva jezička na zgornjem delu stojala pritrdite v zarezo na hrbtni strani monitorja.
- b Potisnite stojalo navzdol, da se zaskoči.

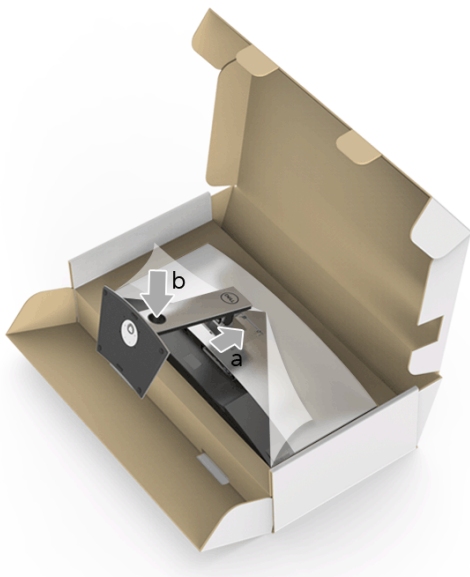

7 Monitor postavite v pokončen položaj.



**OPOMBA:** Monitor previdno dvignite in pazite, da vam ne zdrsne ali pade.



8 Odstranite okvir monitorja.

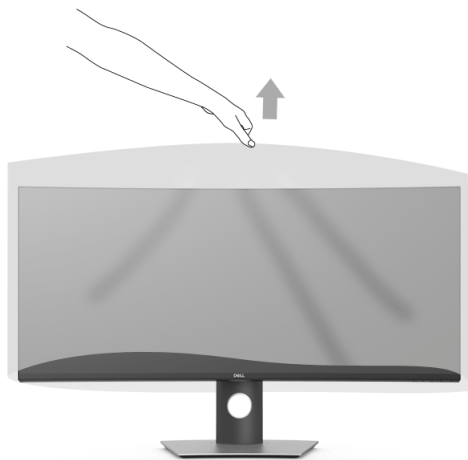

# Priključitev monitorja

 **OPOZORILO:** Preden začnete kateri koli postopek v tem razdelku, upoštevajte [Varnostna navodila](#).

 **OPOMBA:** Vseh kablov ne priključite hkrati v računalnik.









Postopek priključitve monitorja v računalnik:

- 1 Izklopite računalnik in odklopite električni kabel.
- 2 Kabel HDMI/DP/USB Type-C iz monitorja priključite v računalnik ali napravo USB Type-C.

## Priključitev kabla HDMI



 **OPOMBA:** Privzeta tovarniška nastavitve v U3818DW je HDMI 2.0. Če monitor po priključitvi kabla HDMI ne prikaže vsebine, z upoštevanjem spodnjim postopkov spremenite nastavitve iz HDMI 2.0 v HDMI 1.4:

- Za aktiviranje menija OSD pritisnite drugi gumb zraven gumba .
- Z gumboma  in  označite možnost **Input Source (Vhodni vir)**, nato pa z gumbom  odprite podmeni.
- Z gumboma  in  označite možnost **HDMI**.
- Pritisnite gumb  in ga pridržite približno deset sekund, da se prikaže konfiguracijsko sporočilo HDMI.
- Z gumbom  izberite **Disable (Onemogoči)** in spremenite nastavitve.

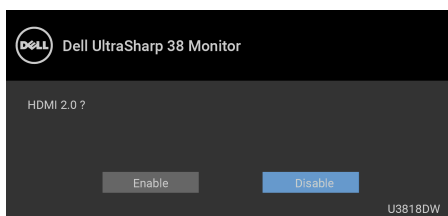









Po potrebi ponovite zgornje korake, da spremenite nastavitve formata HDMI.

## Priključitev kabla DisplayPort (DP v DP)



**OPOMBA:** Privzeta tovarniška nastavitve v U3818DW je DP1.2. Če monitor po priključitvi kabla DP ne prikaže vsebine, z upoštevanjem spodnjim postopkov spremenite nastavitve iz DP1.2 v DP1.1:

- Za aktiviranje menija OSD pritisnite drugi gumb zraven gumba .
- Z gumboma  in  označite možnost **Input Source (Vhodni vir)**, nato pa z gumbom  odprite podmeni.
- Z gumboma  in  označite možnost **DP**.
- Pritisnite gumb  in ga pridržite približno deset sekund, da se prikaže konfiguracijsko sporočilo DP.
- Z gumbom  izberite **Disable (Onemogoči)** in spremenite nastavitve.

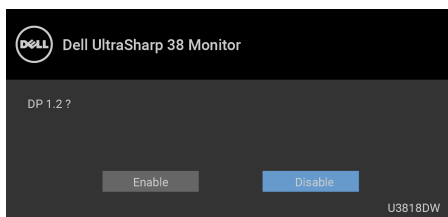

Po potrebi ponovite zgornje korake, da spremenite nastavitve nazaj na format DP.

## Priključitev kabla USB Type-C



**OPOMBA:** Uporabite lahko samo kabel USB Type-C, ki je bil priložen monitorju.

- Ta priključek zagotavlja podporo za izmenični način DisplayPort (samo standard DP 1.2).
- Priključek, ki omogoča napajanje USB Type-C (PD različice 2.0), zagotavlja do 100 W napajanja.
- Če vaš prenosni računalnik za delovanje zahteva več kot 95 W in je baterija izpraznjena, ga morda ne bo mogoče vklopiti ali napajati prek priključka USB PD U3818DW.



**POZOR:** Grafike so zgolj ilustrativne. Videz računalnika je lahko drugačen.

## Priključitev kabla USB 3.0



**OPOMBA:** Da bi preprečili poškodbe podatkov ali njihovo izgubo, se pred spremembo priključkov USB za prenos v smeri navzgor prepričajte, da računalnik, priključen v priključek USB za prenos v smeri navzgor, ne uporablja NOBENE pomnilniške naprave USB.

Potem ko priključite kabel HDMI/DP/USB Type-C, s pomočjo spodnjih navodil priključite kabel USB 3.0 v računalnik in dokončajte nastavitve monitorja:

- a. Priključitev enega računalnika:** priključek USB 3.0 za prenos v smeri navzgor povežite (s priloženim kablom) z ustreznim priključkom USB 3.0 na računalniku.  
**b. Priključitev dveh računalnikov\*:** priključke USB 3.0 za prenos v smeri navzgor priključite na ustrezne priključke USB 3.0 na dveh računalnikih. Nato z menijem OSD izberite med dvema izvoroma USB za prenos v smeri navzgor in vhodnima izvoroma. Glejte [USB Select Switch \(Stikalo za izbiro USB-ja\)](#).
- 2 Zunanje naprave USB 3.0 povežite s priključkom USB 3.0 na prenos v smeri navzdol na monitorju.

- 3 Napajalna kabl računalnikov in monitorja priključite v bližnjo vtičnico.



#### a. Priključitev enega računalnika



#### b. Priključitev dveh računalnikov

\* Če na monitor priključujete dva računalnika, je priključke USB za prenos v smeri navzdol za tipkovnico in miško mogoče dodeliti različnim vhodnim signalom iz dveh računalnikov, in sicer s spremembo nastavitve **USB Selection (Izbor USB)** na meniju OSD. (Za podrobnosti glejte temi [USB Selection \(Izbor USB\)](#) in [Nastavitev stikala KVM](#)).



- 4 Vključite monitor in računalnik(-a). Če se na monitorju prikaže slika, je namestitev končana. Če slika ni prikazana, glejte [Težave, specifične za vmesnik USB \(Universal Serial Bus\)](#).
- 5 Za napeljavo kablov uporabite režo za kable na stojalu monitorja.

## Napeljava kablov



Potem ko v monitor in računalnik priključite vse potrebne kablove (za priključitev kablov glejte [Priključitev monitorja](#)), vse kablove napeljite tako, kot je prikazano zgoraj.

## Odstranitev stojala monitorja

-  **OPOMBA:** Da med odstranjevanjem stojala preprečite praske in poškodbe na ukrivljenem zaslonu LCD, postavite monitor na mehko, čisto peno. Neposreden stik s trdimi predmeti lahko poškoduje ukrivljeni monitor.
-  **OPOMBA:** To velja za monitor s stojalom. Če kupite katero koli drugo stojalo, za navodila za nastavitev glejte priročnik ustreznega stojala za nastavitev.

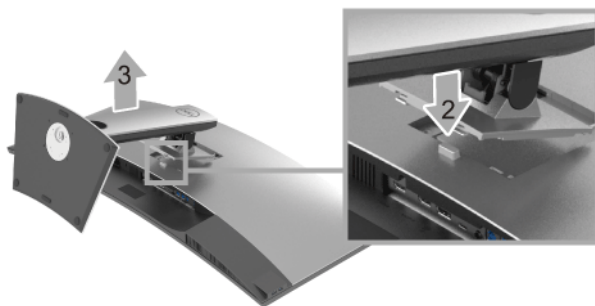

Postopek odstranitve stojala:

- 1 Monitor postavite na mehko krpo ali blazino.
- 2 Pritisnite in pridržite gumb za sprostitev stojala.
- 3 Dvignite stojalo in ga povlecite od monitorja.

## Stenska montaža (izbirna)



(Mere vijaka: M4 x 10 mm).

Glejte navodila, priložena kompletu za stensko montažo, združljivo s standardom VESA.

- 1 Zaslona monitorja postavite na mehko krpo ali blazino na stabilni, ravni mizi.
- 2 Odstranite stojalo.
- 3 S križnim izvijačem Phillips odvijte štiri vijake, s katerimi je pritrjen plastični pokrov.
- 4 Montažni nosilec iz kompleta za stensko namestitev pritrдите na monitor.
- 5 Z upoštevanjem navodil, priloženih kompletu za stensko namestitev, pritrдите monitor na steno.



**OPOMBA:** Samo za uporabo s stenskim montažnim nosilcem, navedenim v UL, z minimalno kapaciteto teže/obremenitve 36,4 kg.



# Upravljanje monitorja

---

## Vklop monitorja

Monitor vklopite tako, da pritisnete gumb .

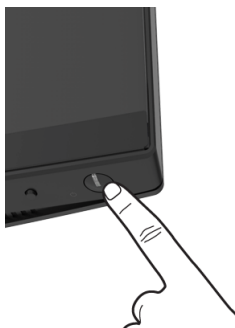

## Uporaba kontrolnikov na sprednji plošči

S kontrolnimi gumbi na sprednji strani monitorja lahko prilagodite nastavitve.



Spodnja tabela opisuje gumbne na sprednji plošči:



Gumb na sprednji plošči	Opis
1  <b>Bližnjična tipka/ Preset Modes (Prednastavljeni načini)</b>	S tem gumbom izberite s seznama prednastavljenih barvnih načinov.

2		Z gumboma lahko prilagodite glasnost. Minimum je '0' (-). Maksimum je '100' (+).
	<b>Bližnjična tipka/ Volume (Glasnost)</b>	
3		Z gumbom za <b>Meni</b> lahko zaženete zaslonski meni (OSD). Glejte <a href="#">Dostopanje do menijskega sistema</a> .
	<b>Meni</b>	
4		S tem gumbom lahko zaprete glavni meni OSD.
	<b>Izhod</b>	
5		Z gumbom za <b>Vklop/izklop</b> lahko <b>Vklopite</b> in <b>Izklopite</b> monitor. Bela lučka kaže, da je monitor <b>Vklopljen</b> in deluje. Svetleča bela lučka kaže način varčevanja z energijo.
	<b>Vklop/izklop (s svetlobnim indikatorjem vklopa/izklopa)</b>	

## Gumb na sprednji plošči

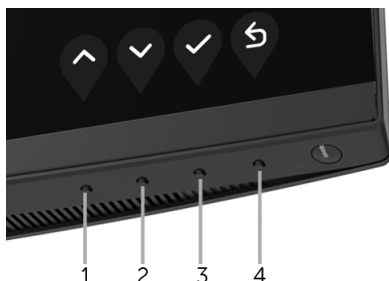
Z gumbi na sprednji strani monitorja lahko prilagodite nastavitve slike.



Gumb na sprednji plošči	Opis
1  <b>Gor</b>	Z gumbom <b>Gor</b> lahko prilagodite (povečate obsege) elemente na meniju OSD.
2  <b>Dol</b>	Z gumbom <b>Dol</b> lahko prilagodite (zmanjšate obsege) elemente na meniju OSD.
3  <b>V redu</b>	Z gumbom <b>V redu</b> potrdite izbiro.



## Nazaj





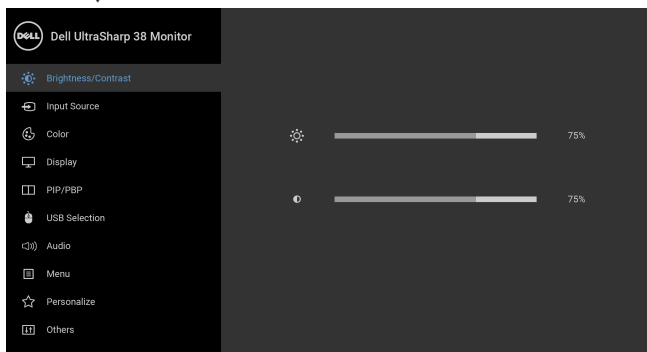

# Uporaba zaslonskega menija (OSD)

## Dostopanje do menijskega sistema

**OPOMBA:** Če spremenite nastavitve, nato pa nadaljujete na drug meni ali zaprete meni OSD, monitor samodejno shrani te nastavitve. Spremembe se shranijo tudi, če spremenite nastavitve, nato pa počakate, da meni OSD izgine.

- 1 Pritisnite gumb , da zaženete meni OSD in prikažete glavni meni.



- 2 Za premikanje med možnostmi nastavitvev pritisnite gumba  in . Ko se premaknete z ene ikone na drugo, se označi ime možnosti. Za celoten seznam možnosti, ki so na voljo za monitor, glejte spodnjo tabelo.
- 3 Za aktiviranje označene možnosti enkrat pritisnite gumb .
- 4 Za izbiro zelenega parametra pritisnite gumba  in .
- 5 Pritisnite , da odprete podmeni, nato pa z upoštevanjem indikatorjev na meniju naredite spremembe s smernimi gumbi.
- 6 Za vrnitev na glavni meni izberite gumb .



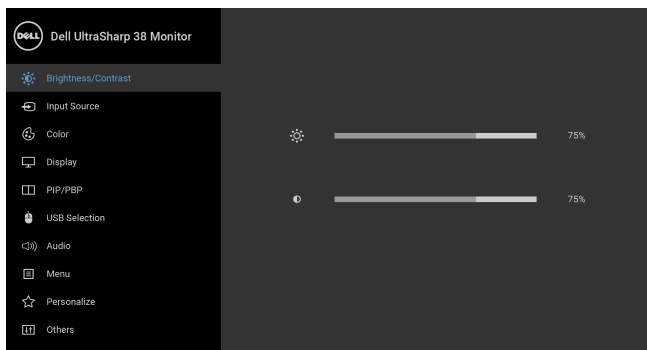

### Brightness/ Contrast (Svetlost/ Kontrast)

S tem menijem lahko aktivirate prilagoditev **Brightness/Contrast (Svetlost/Kontrast)**.



### Brightness (Svetlost)



**Brightness (Svetlost)** prilagodi osvetlitev ozadja.

Pritisnite gumb , da povečate svetlost, in pritisnite gumb , da jo zmanjšate (minimum 0/maksimum 100).

**OPOMBA:** Ročna prilagoditev možnosti **Brightness (Svetlost)** je onemogočena, če je vklopljen **Dynamic Contrast (Dinamični kontrast)**.

### Contrast (Kontrast)

Najprej prilagodite **Brightness (Svetlost)**, **Contrast (Kontrast)** pa prilagodite samo, če je potrebna nadaljnja prilagoditev.

Pritisnite gumb , da povečate kontrast, in pritisnite gumb , da ga zmanjšate (minimum 0/maksimum 100).

Funkcija **Contrast (Kontrast)** prilagodi stopnjo razlike med temnimi in svetlimi področji na zaslonu monitorja.



## Input Source (Vhodni vir)

Na meniju **Input Source (Vhodni vir)** lahko izberete med različnimi video signali, priključenimi na monitor.

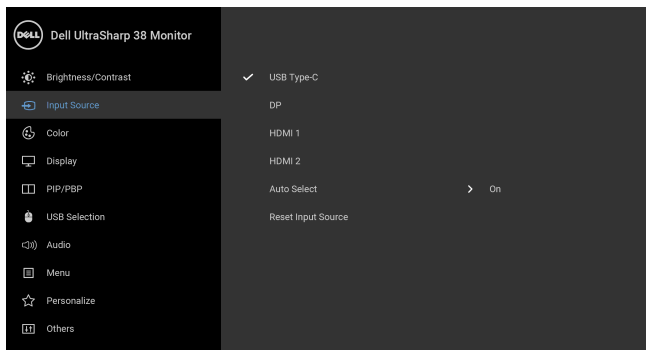

**USB Type-C** Vhod **USB Type-C** izberite, če uporabljate priključek USB Type-C.

**DP** Vhod **DP** izberite, če uporabljate priključek DisplayPort (DP).

**HDMI 1** Vhod **HDMI 1** izberite, če uporabljate priključek HDMI 1.

**HDMI 2** Vhod **HDMI 2** izberite, če uporabljate priključek HDMI 2.

**Auto Select (Samodejna izbira)** Če vklopite to funkcijo, lahko pregledate razpoložljive vhodne vire.

**Reset Input Source (Ponastavitev vhodnega vira)** Ponastavite vhodne nastavitve monitorja na tovarniško nastavljene vrednosti.



## Color (Barva)

Z možnostjo **Color (Barva)** lahko prilagodite način barvne nastavitve.

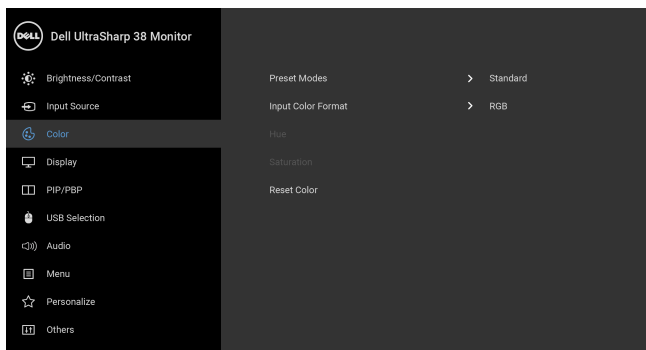



## Preset Modes (Prednastavljeni načini)

Če izberete možnost **Preset Modes (Prednastavljeni načini)**, lahko na seznamu izberete **Standard (Standardno)**, **ComfortView**, **Multimedia (Večpredstavnost)**, **Movie (Film)**, **Game (Igra)**, **Color Temp. (Barvna temperatura)** ali **Custom Color (Barva po meri)**.

- **Standard (Standardno)**: naloži privzete barvne nastavitve monitorja. To je privzeti prednastavljeni način.
- **ComfortView**: zmanjša raven modre svetlobe, ki jo oddaja zaslon, zato je udobnejši za oči.

**OPOMBA:** Če želite pri daljši uporabi monitorja zmanjšati tveganje za utrujenost oči in bolečine v vratu/rokah/hrbtu/ramenih, predlagamo naslednje:

- zaslon nastavite tako, da bo od oči odmaknjen od 50 do 70 cm (20 do 28 palcev);
  - pri delu z monitorjem pogosto utripajte z očmi, da jih navlažite;
  - vsaki dve uri si vzemite 20-minutni odmor;
  - v odmorih pogledajte stran od monitorja in vsaj 20 sekund glejte v predmet v daljavi, ki je oddaljen vsaj 20 čevljev;
  - v odmorih se raztegnite, da sprostite napetost v vratu/rokah/hrbtu/ramenih.
- **Multimedia (Večpredstavnost)**: naloži barvne nastavitve, primerne za večpredstavnostne aplikacije.
  - **Movie (Film)**: naloži barvne nastavitve, primerne za filme.
  - **Game (Igra)**: naloži barvne nastavitve, primerne za večino aplikacij za igre.
  - **Color Temp. (Barvna temperatura)**: omogoča, da uporabniki izberejo barvno temperaturo: 5000K, 5700K, 6500K, 7500K, 9300K in 10000K.
  - **Custom Color (Barva po meri)**: omogoča ročno prilagajanje barvnih nastavitev. Z gumboma  in  lahko prilagodite vrednosti treh barv (R, G, B) in ustvarite svoj prednastavljeni barvni način.

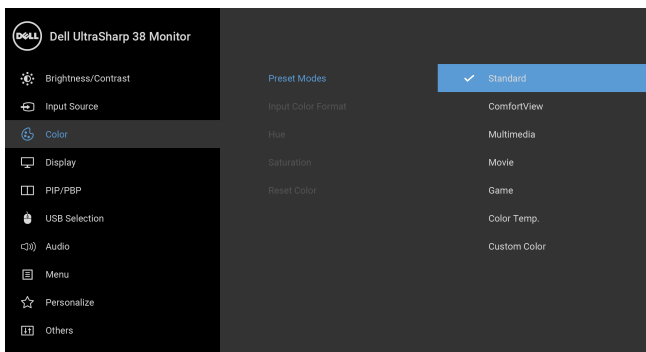

---

## Input Color Format (Vhodni format barv)

Omogoča, da nastavite video vhodni način na naslednje vrednosti:

**RGB:** to možnost izberite, če je monitor priključen v računalnik (ali predvajalnik DVD) s kablom DP, HDMI ali USB-Type-C.

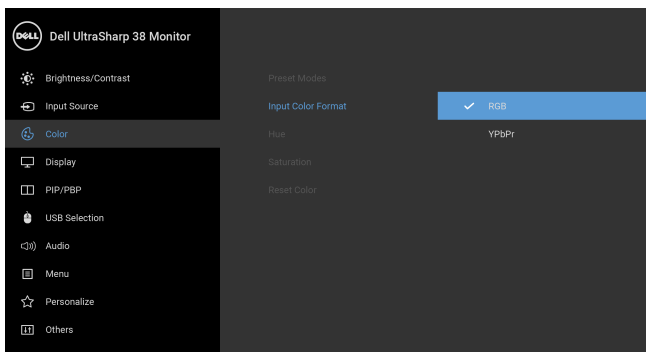

**YPbPr:** to možnost izberite, če predvajalnik DVD-jev podpira izhod YPbPr.



---

## Hue (Odtenek)

Ta funkcija lahko spremeni barvo video slike v zeleno ali vijolično.

Uporablja se za prilagoditev zelenega kožnega barvnega odtenka. Z gumbom  ali  lahko prilagodite odtenek od '0' do '100'.

S pomočjo  povečajte zelen odtenek video slike.



S pomočjo  povečajte vijoličast odtenek video slike.

**OPOMBA:** Prilagoditev **Hue (Odtenek)** je na voljo samo, če izberete prednastavljeni način **Movie (Film)** ali **Game (Igra)**.

---

## Saturation (Nasičenost)

Ta funkcija lahko prilagodi barvno nasičenost video slike. Z gumbom

 ali  lahko prilagodite nasičenost od '0' do '100'.

S pomočjo  povečajte barvni videz video slike.

S pomočjo  povečajte enobarvni videz video slike.

**OPOMBA:** Prilagoditev **Saturation (Nasičenost)** je na voljo samo, če izberete prednastavljeni način **Movie (Film)** ali **Game (Igra)**.

---

## Reset Color (Ponastavi barvo)

Ponastavite barvne nastavitve monitorja na tovarniško nastavljene vrednosti.

---



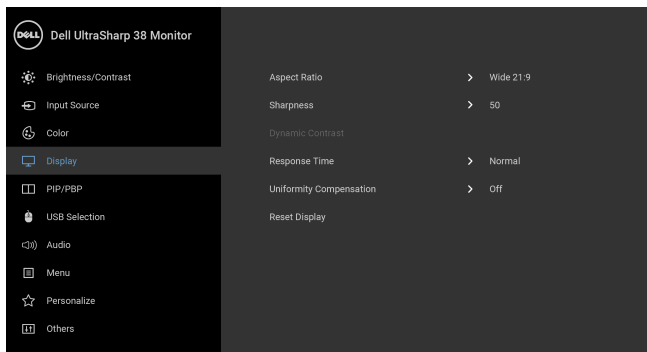

**Display (Zaslon)** Z nastavitvijo **Display (Zaslon)** lahko prilagodite sliko.



---

**Aspect Ratio (Razmerje stranic)** Prilagodi razmerje stranic na **Wide 21:9 (Široko 21:9)**, **Auto Resize (Samodejno spreminjanje velikosti)**, **4:3** ali **1:1**.

---

**Sharpness (Ostrina)** S to funkcijo lahko izostrite ali omehčate sliko. S pomočjo  ali  lahko prilagodite ostrino od '0' do '100'.

---

**Dynamic Contrast (Dinamični kontrast)** Omogoča, da povečate raven kontrasta za zagotavljanje ostrejše in podrobnejše kakovosti slike.  
Z gumbom  lahko izberete **Dynamic Contrast (Dinamični kontrast)** in ga nastavite na "**On**" (Vklopljeno) ali "**Off**" (Izklopljeno).  
**OPOMBA: Dynamic Contrast (Dinamični kontrast)** zagotavlja višji kontrast, če izberete prednastavljeni način **Game (Igra)** ali **Movie (Film)**.

---

**Response Time (Odzivni čas)** Omogoča, da nastavite **Response Time (Odzivni čas)** na **Normal (Normalno)** ali **Fast (Hitro)**.

---



## Uniformity Compensation (Kompenzacija enakomernosti)

Izberite nastavitve za kompenzacijo enakomernosti zaslona. Nastavitev **Calibrated (Umerjeno)** je privzeta tovarniško umerjena nastavitvev. Možnosti **Uniformity Compensation (Kompenzacija enakomernosti)** prilagodi različna področja zaslona glede na središče, da doseže enakomerno svetlost in barvo na celem zaslonu. Za optimalno delovanje zaslona bosta izbiri **Brightness (Svetlost)** in **Contrast (Kontrast)** za nekatere prednastavljene načine (**Standard (Standardno)**, **Color Temp. (Barvna temperatura)**) onemogočeni, če je možnost **Uniformity Compensation (Kompenzacija enakomernosti)** nastavljena na **On (Vključeno)**.

**OPOMBA:** Če je možnost **Uniformity Compensation (Kompenzacija enakomernosti)** vključena, uporabniku priporočamo, da uporabi tovarniško privzeto nastavitvev svetlosti. Za drugo nastavitvev ravni svetlosti je lahko delovanje enakomernosti drugačno od podatkov, ki so prikazani na poročilu o tovarniškem umerjanju.

## Reset Display (Ponastavitev zaslona)

To možnost izberite, da obnovite privzete nastavitve zaslona.



## PIP/PBP

Ta funkcija prikaže okno, v katerem je prikazana slika iz drugega vhodnega vira.

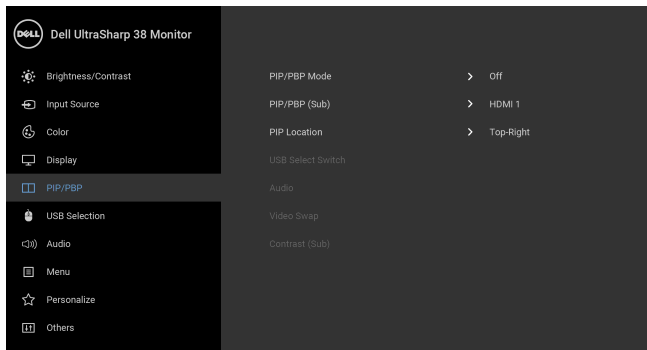

Glavno okno	Podokno			
	USB Type-C	DP	HDMI 1	HDMI 2
USB Type-C	X	✓	✓	✓
DP	✓	X	✓	✓
HDMI 1	✓	✓	X	✓
HDMI 2	✓	✓	✓	X

**OPOMBA:** Slike pod PBP bodo prikazane na sredini zaslona in ne čez cel zaslon.

**PIP/PBP Mode (Način PIP/PBP)** Prilagodi način **PIP/PBP** (Slika v sliki/slika ob sliki) v način **PIP Small (PIP - majhno)**, **PIP Large (PIP - veliko)** ali **PBP**. To funkcijo lahko onemogočite tako, da izberete **Off (Izklopljeno)**.

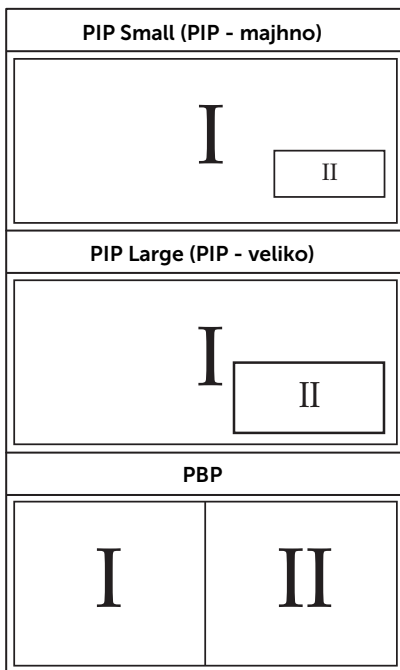



**PIP/PBP (Sub) (PIP/PBP (Pod))** Izberite med različnimi video signali, ki so lahko priključeni v monitor za podokno PIP/PBP.

**PIP Location (Lokacija PIP)** Izberite položaj podokna PIP.  
Z gumbom  ali  lahko brskate in  izberete **Top-Left (Zgoraj levo)**, **Top-Right (Zgoraj desno)**, **Bottom-Right (Spodaj desno)** ali **Bottom-Left (Spodaj levo)**.

**USB Select Switch (Stikalo za izbiro USB-ja)** Izberite preklap med viri USB za prenos v smeri navzgor v načinu PIP/PBP.

**Audio (Zvok)** Omogoča, da v glavnem oknu ali podoknu nastavite zvočni vir.

**Video Swap (Zamenjava videa)** Izberite, da preklopite videoposnetke v načinu PIP/PBP med glavnim oknom in podoknom.

**Contrast (Sub) (Kontrast (pod))** Prilagodite raven kontrasta slika v načinu PIP/PBP.  
Pritisnite gumb , da povečate kontrast, in pritisnite gumb , da ga zmanjšate.



## USB Selection (Izbor USB)

Omogoča, da nastavite vrata USB za prenos v smeri navzgor za vhodne signale (DP, HDMI 1 in HDMI 2), torej lahko vrata USB za prenos v smeri navzdol (to je za tipkovnico in miško) uporabljajo trenutni vhodni signali, če priključite računalnik v ena od vrat za prenos v smeri navzgor. Za podrobnosti glejte tudi [Nastavitve stikala KVM](#).

Če uporabljate samo ena vrata za prenos v smeri navzgor, so povezana vrata za prenos v smeri navzdol aktivna.

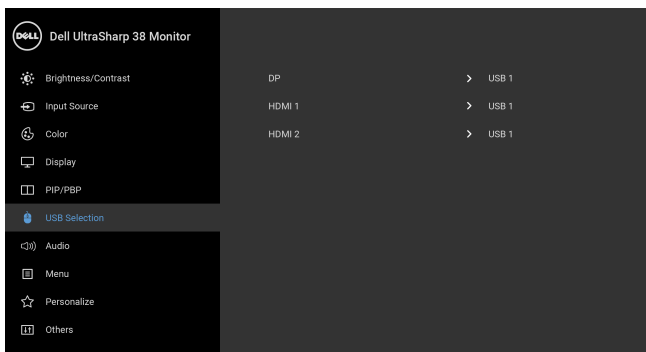

**OPOMBA:** Da bi preprečili poškodbe podatkov ali njihovo izgubo, se pred spremembo priključkov USB za prenos v smeri navzgor prepričajte, da računalnik, priključen v priključek USB za prenos v smeri navzgor, ne uporablja NOBENE pomnilniške naprave USB.



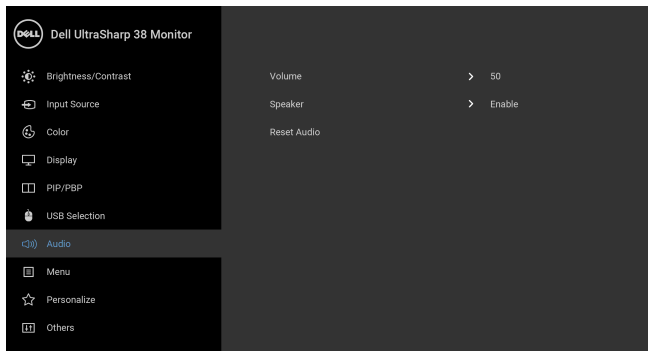

## Audio (Zvok)



---

**Volume (Glasnost)** Omogoča nastavitve ravni glasnosti za zvočnike.

Za gumbom  ali  lahko prilagodite raven glasnosti od '0' do '100'.

---

**Speaker (Zvočnik)** Omogoča, da omogočite ali onemogočite funkcijo zvočnika.

---

**Reset Audio (Ponastavi zvok)** To možnost izberite, da obnovite privzete nastavitve zvoka.



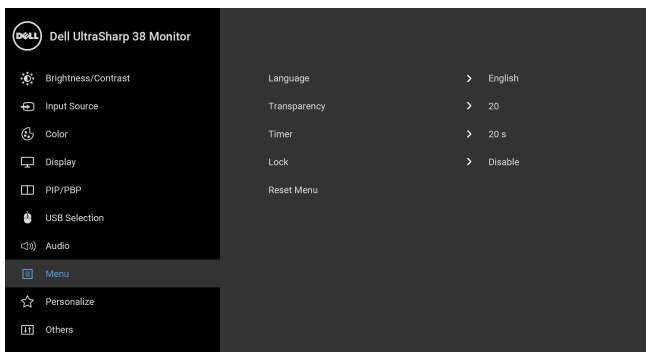

**Menu (Meni)** To možnost izberite, da prilagodite nastavitve menija OSD, na primer jezike, čas, ko je meni prikazan na zaslonu itd.



---



**Language (Jezik)** Možnosti za **Language (Jezik)** nastavijo meni OSD na enega od osmih jezikov (angleščina, španščina, francoščina, nemščina, brazilska portugalsščina, ruščina, poenostavljena kitajščina ali japonščina).

---

**Transparency (Prosojnost)** To možnost izberite, če želite s pritiskom gumbom  in  spremeniti prosojnost menija (minimum: 0 ~ maksimum: 100).

---

**Timer (Časomer)** **OSD Hold Time (Čas prikaza menija OSD)**: nastavi čas, ko meni OSD ostane aktiven po zadnjem pritisku gumba.

S pomočjo  ali  lahko prilagodite drsnik v 1-sekundnih prirastkih od 5 do 60 sekund.

---

## Lock (Zakleni)

Če so kontrolni gumbi na monitorju zaklenjeni, lahko ljudem preprečite dostop do kontrolnikov. Poleg tega prepreči nenamerno aktiviranje v postavitvi več monitorjev enega zraven drugega.

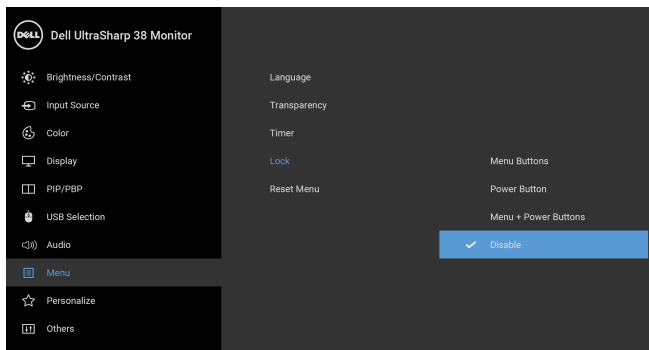

- **Menu Buttons (Menijski gumbi):** vsi menijski/funkcijski gumbi (razen gumba za vklop/izklop) so zaklenjeni in uporabnik ne more dostopati do njih.
- **Power Button (Gumb za vklop/izklop):** zaklenjen je samo gumb za vklop/izklop in uporabnik ne more dostopati do njega.
- **Menu + Power Buttons (Menijski gumbi + gumb za vklop/izklop):** menijski/funkcijski gumbi in gumb za vklop/izklop so zaklenjeni in uporabnik ne more dostopati do njih.

Privzeta nastavev je **Disable (Onemogoči)**.

Drug način zaklepanja [za menijske/funkcijske gube]: za nastavev možnosti zaklepanja lahko tudi pritisnete menijski/funkcijski gumb zraven gumba za vklop/izklop in ga pridržite štiri sekunde.

**OPOMBA:** Za odklepanje gumbov pritisnite menijski/funkcijski gumb zraven gumba za vklop/izklop in ga pridržite štiri sekunde.

## Reset Menu (Ponastavi meni)

Ponastavi vse nastavitve menija OSD na tovarniško prednastavljene vrednosti.



## Personalize (Prilagodi)

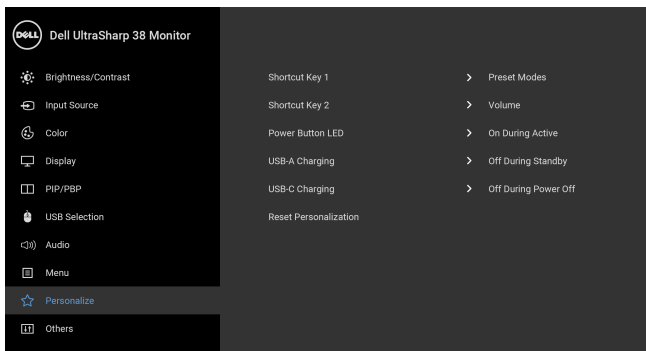

- 
- |                                                |                                                                                                                                                                                                                                                                                                                                                                                                                      |
|------------------------------------------------|----------------------------------------------------------------------------------------------------------------------------------------------------------------------------------------------------------------------------------------------------------------------------------------------------------------------------------------------------------------------------------------------------------------------|
| <b>Shortcut Key 1<br/>(Bližnjična tipka 1)</b> | Omogoča izbiro funkcije med možnostmi <b>Preset Modes (Prednastavljeni načini)</b> , <b>Brightness/Contrast (Svetlost/Kontrast)</b> , <b>Input Source (Vhodni vir)</b> , <b>Aspect Ratio (Razmerje stranic)</b> , <b>Volume (Glasnost)</b> , <b>PIP/PBP Mode (Način PIP/PBP)</b> , <b>USB Select Switch (Stikalo za izbiro USB-ja)</b> ali <b>Video Swap (Zamenjava videa)</b> in jo nastavijo kot bližnjično tipko. |
| <b>Shortcut Key 2<br/>(Bližnjična tipka 2)</b> |                                                                                                                                                                                                                                                                                                                                                                                                                      |
- 

- |                                                                        |                                                                                           |
|------------------------------------------------------------------------|-------------------------------------------------------------------------------------------|
| <b>Power Button LED<br/>(Lučka LED<br/>gumba za vklop/<br/>izklop)</b> | Omogoča, da vklopite ali izklopite indikator LED za vklop/izklop, da prihranite energijo. |
|------------------------------------------------------------------------|-------------------------------------------------------------------------------------------|
- 

- |                                                                 |                                                                                                                                                                                                                                                                                                                                                                                                                                                                                                                                                                    |
|-----------------------------------------------------------------|--------------------------------------------------------------------------------------------------------------------------------------------------------------------------------------------------------------------------------------------------------------------------------------------------------------------------------------------------------------------------------------------------------------------------------------------------------------------------------------------------------------------------------------------------------------------|
| <b>USB-A Charging<br/>(Polnjenje prek<br/>priključka USB-A)</b> | Omogoča, da v stanju pripravljenosti monitorja omogočite ali onemogočite funkcijo polnjenja prek priključka USB Type-A (vrata za prenos v smeri navzdol).<br><b>OPOMBA:</b> Ta možnost je na voljo samo, če je kabel USB Type-C (vrata za prenos v smeri navzgor) odklopljen. Če je kabel USB Type-C priključen, funkcija USB-A Charging (Polnjenje prek priključka USB-A) upošteva stanje polnjenja gostitelja USB in ta možnost ni dostopna.<br><b>OPOMBA:</b> Ta možnost se je v starejših revizijah vdelane programske opreme monitorja imenovala <b>USB</b> . |
|-----------------------------------------------------------------|--------------------------------------------------------------------------------------------------------------------------------------------------------------------------------------------------------------------------------------------------------------------------------------------------------------------------------------------------------------------------------------------------------------------------------------------------------------------------------------------------------------------------------------------------------------------|
- 

- |                                                                 |                                                                                                                                                                                                                                                                                       |
|-----------------------------------------------------------------|---------------------------------------------------------------------------------------------------------------------------------------------------------------------------------------------------------------------------------------------------------------------------------------|
| <b>USB-C Charging<br/>(Polnjenje prek<br/>priključka USB-C)</b> | Omogoča, da omogočite ali onemogočite funkcijo <b>Always On USB Type-C Charging (Polnjenje prek vedno vklopljenega priključka USB Type-C)</b> med načinom izklopa monitorja.<br><b>OPOMBA:</b> To možnost je na voljo samo v novejših revizijah vdelane programske opreme za monitor. |
|-----------------------------------------------------------------|---------------------------------------------------------------------------------------------------------------------------------------------------------------------------------------------------------------------------------------------------------------------------------------|
- 

- |                                                                      |                                                                                                               |
|----------------------------------------------------------------------|---------------------------------------------------------------------------------------------------------------|
| <b>Reset<br/>Personalization<br/>(Ponastavi<br/>personalizacijo)</b> | Ponastavi vse nastavitve na meniju <b>Personalize (Prilagoditev)</b> na tovarniško prednastavljene vrednosti. |
|----------------------------------------------------------------------|---------------------------------------------------------------------------------------------------------------|
-



## Others (Drugi)

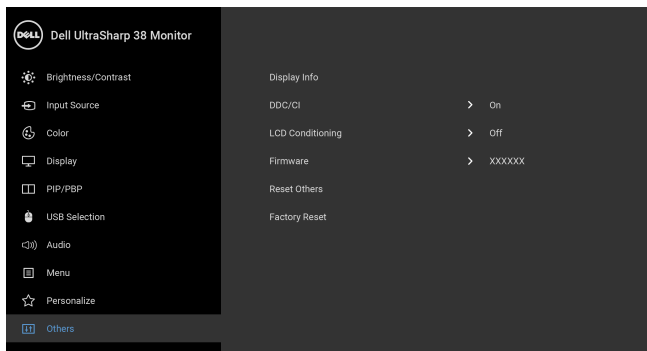

### Display Info (Prikaz informacij)

Prikaže trenutne nastavitve monitorja.

#### DDC/CI

**DDC/CI** (Display Data Channel/Command Interface) omogoča prilagajanje parametrov monitorja (svetlost, barvno ravnotežje itd.) s programsko opremo na računalniku.

To funkcijo lahko onemogočite tako, da izberete **Off (Izklopljeno)**.

To funkcijo omogočite za najboljšo uporabniško izkušnjo in optimalno delovanje monitorja.

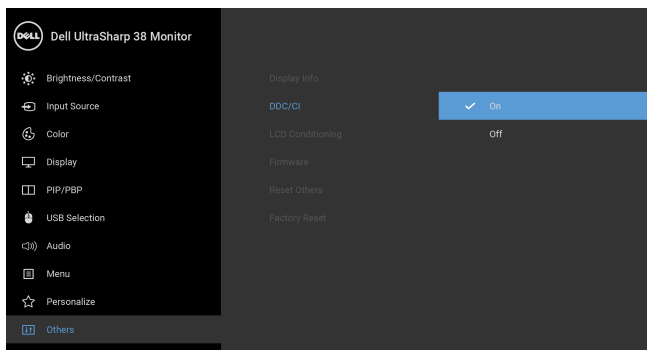

## LCD Conditioning (Obnavljanje zaslona LCD)

Pomaga zmanjšati manjše primere zadržanja slike. Glede na stopnjo zadržanja slike se lahko program izvaja nekaj časa. To funkcijo lahko omogočite tako, da izberete **On (Vključeno)**.

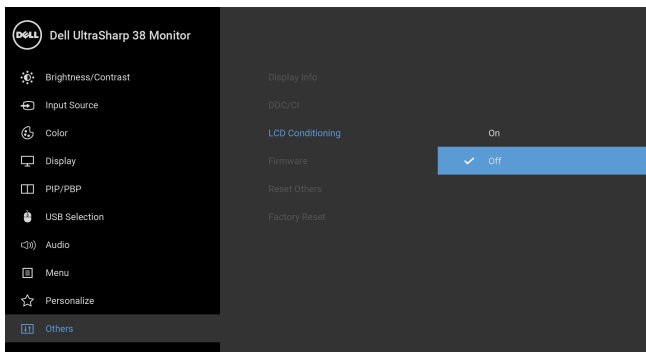

### Firmware (Vdelana programska oprema)

Prikaže različico vdelane programske opreme monitorja.

### Reset Others (Ponastavi druge)

Ponastavi vse nastavitve na meniju **Others (Drugi)** na tovarniško prednastavljene vrednosti.

### Factory Reset (Ponastavitev na tovarniške privzete vrednosti)

Ponastavi vse nastavitve na tovarniško prednastavljene vrednosti.



**OPOMBA:** Ta monitor ima vgrajeno funkcijo za samodejno umerjanje svetlosti, ki kompenzira staranje osvetlitve LED.



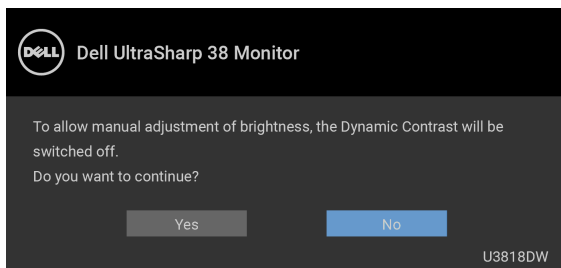

## Opozorilna sporočila OSD

Če je omogočena funkcija **Dynamic Contrast (Dinamični kontrast)** (v teh prednastavljenih načinih: **Game (Igra)** ali **Movie (Film)**), je ročna prilagoditev svetlosti onemogočena.

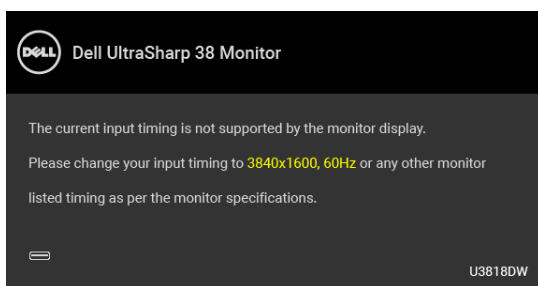

Če monitor ne podpira določenega načina ločljivosti, se prikaže naslednje sporočilo:



 **OPOMBA:** Sporočilo je lahko nekoliko drugačno glede na priključen vhodni signal.

To pomeni, da se monitor ne more uskladiti s signalom, ki ga prejema iz računalnika. Za vodoravne in navpične obsege frekvence, ki jih lahko obravnava ta monitor, glejte [Specifikacije monitorja](#). Priporočeni način je 3840 x 1600.

Preden je funkcija DDC/CI onemogočena, se prikaže naslednje sporočilo:

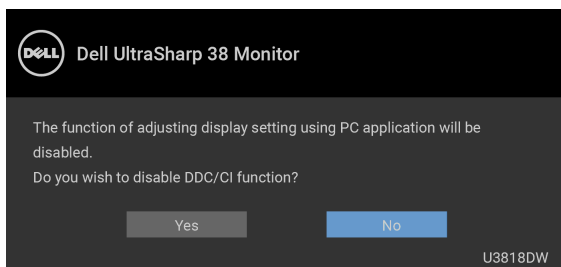

Preden se aktivira funkcija **Lock (Zakleni)**, se prikaže naslednje sporočilo:

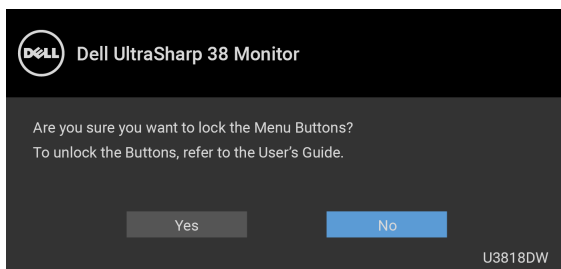

 **OPOMBA:** Sporočilo je lahko nekoliko drugačno glede na izbrane nastavitve.

Ko monitor preklopi v način **Power Save (Varčevanja z energijo)**, se prikaže naslednje sporočilo:

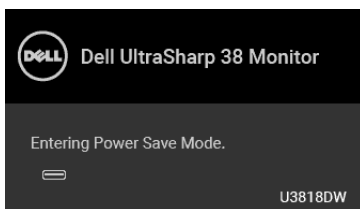

Aktivirajte računalnik in zbudite monitor, da pridobite dostop do [OSD](#).

 **OPOMBA:** Sporočilo je lahko nekoliko drugačno glede na priključen vhodni signal.

Če pritisnete kateri koli gumb, razen gumba za vklop/izklop, se glede na izbran vhod prikaže eno od naslednjih sporočil:

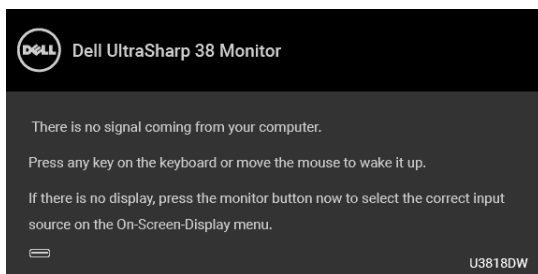

 **OPOMBA:** Sporočilo je lahko nekoliko drugačno glede na priključen vhodni signal.

Če je izbran vhod USB Type-C, HDMI ali DP ali ustrezen kabel ni priključen, se prikaže plavajoče pogovorno okno, prikazano spodaj.

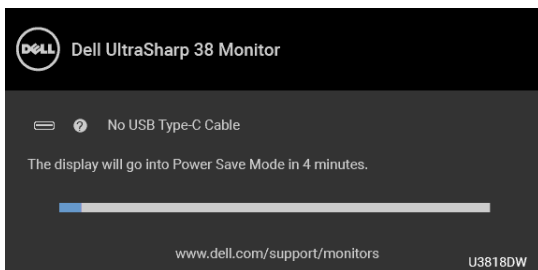

**OPOMBA:** Sporočilo je lahko nekoliko drugačno glede na priključen vhodni signal.

Če je izbrana možnost **Factory Reset (Ponastavitev na tovarniške privzete vrednosti)**, se prikaže plavajoče pogovorno okno, prikazano spodaj.

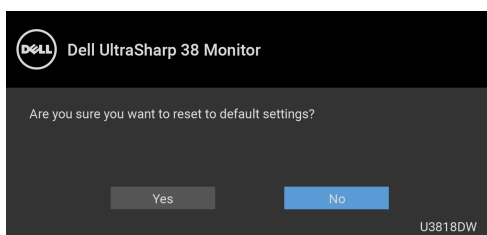

Če je izbrana možnost **Yes (Da)**, se prikaže plavajoče pogovorno okno, prikazano spodaj.

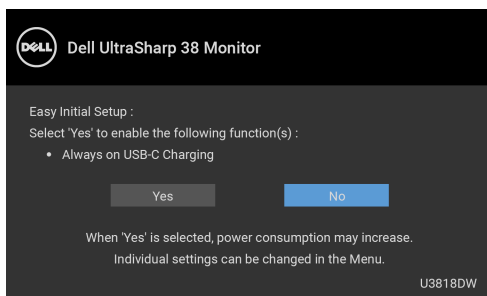

Za dodatne informacije glejte [Odpravljanje težav](#).

## Nastavitev največje ločljivosti

Postopek nastavitve največje ločljivosti za monitor:

V sistemu Windows® 7, Windows® 8 in Windows® 8.1:

- 1 Samo za operacijske sisteme Windows® 8 in Windows® 8.1 izberite ploščico Namizje, da preklopite na klasično namizje.
- 2 Z desno tipko miške kliknite namizje, nato pa kliknite **Ločljivost zaslona**.
- 3 Kliknite spustni seznam Ločljivost zaslona, nato pa izberite **3840 x 1600**.
- 4 Kliknite **V redu**.

V sistemu Windows® 10:

- 1 Z desno tipko miške kliknite namizje, nato pa kliknite **Nastavitve zaslona**.
- 2 Kliknite **Dodatne nastavitve zaslona**.
- 3 Kliknite spustni seznam **Ločljivost**, nato pa izberite **3840 x 1600**.
- 4 Kliknite **Uporabi**.

Če 3840 x 1600 ni prikazano kot možnost, boste morda morali posodobiti grafični gonilnik. Glede na računalnik dokončajte enega od spodnjih postopkov:

Če imate namizni ali prenosni računalnik Dell:

- Pojdite na <http://www.dell.com/support>, vnesite storitveno oznako, nato pa prenesite najnovejši gonilnik za grafično kartico.

Če uporabljate računalnik, ki ni Dell (prenosni ali namizni):

- Pojdite na spletno mesto za podporo za svoj računalnik in prenesite najnovejše grafične gonilnike.
- Pojdite na spletno mesto grafične kartice in prenesite najnovejše grafične gonilnike.

## Nastavitev stikala KVM

Vgrajeno stikalo KVM omogoča nadzorovanje do dveh računalnikov z enim nizom tipkovnice in miške, priključene v monitor.

- a Pri priključevanju **HDMI 1** + **USB 1** v računalnik 1 in **DP** + **USB Type-C** v računalnik 2 upoštevajte naslednje:

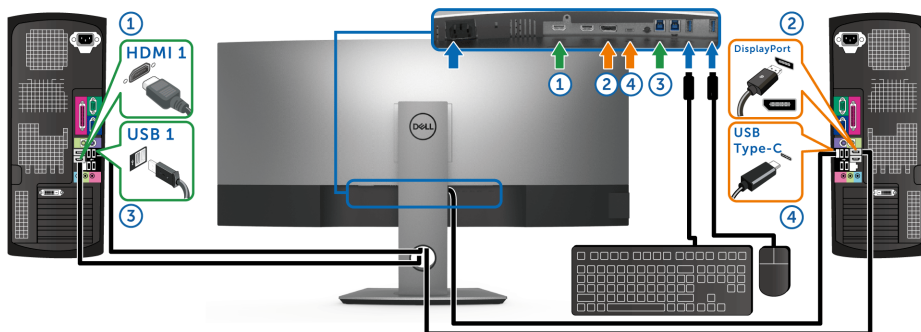

**OPOMBA:** Povezava USB Type-C trenutno podpira samo prenos podatkov.

Prepričajte se, da je možnost **USB Selection (Izbor USB)** za **HDMI 1** nastavljena na **USB 1**, **DP** pa na **USB Type-C**.

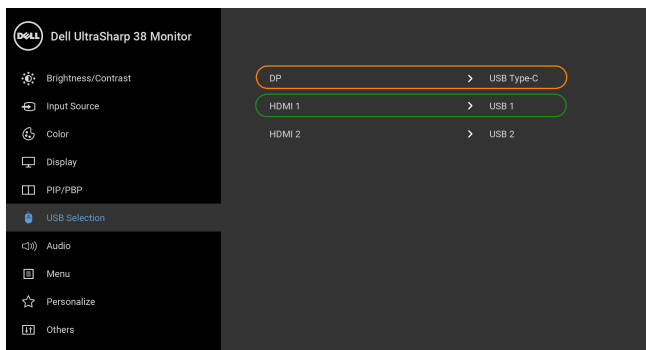

- b Pri priklučevanju **HDMI 1 + USB 1** v računalnik 1 in **HDMI 2 + USB 2** v računalnik 2 upoštevajte naslednje:

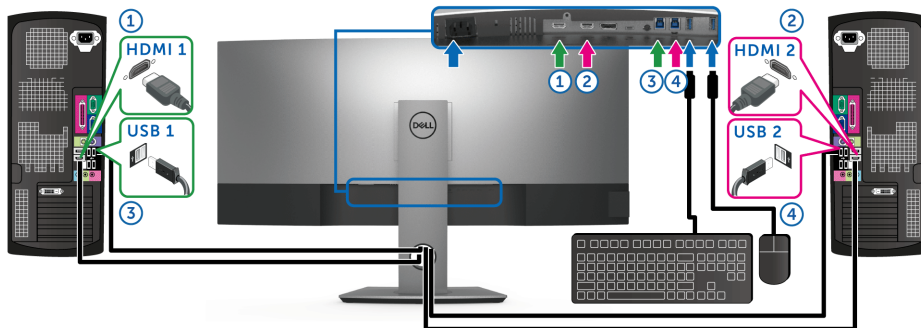

Prepričajte se, da je možnost **USB Selection (Izbor USB)** za **HDMI 1** nastavljena na **USB 1**, **HDMI 2** pa na **USB 2**.

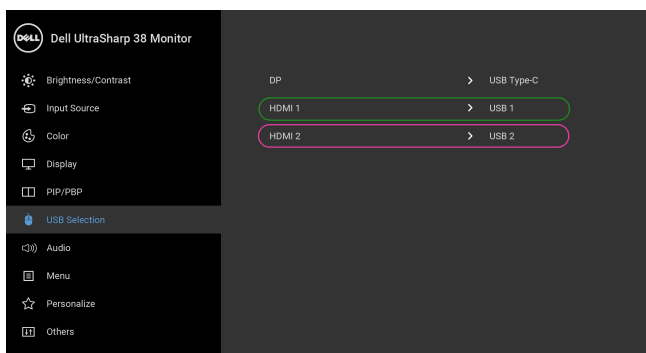

- c Pri priključevanju **HDMI 1** + **USB 1** v računalnik 1 in **USB Type-C** v računalnik 2 upoštevajte naslednje:

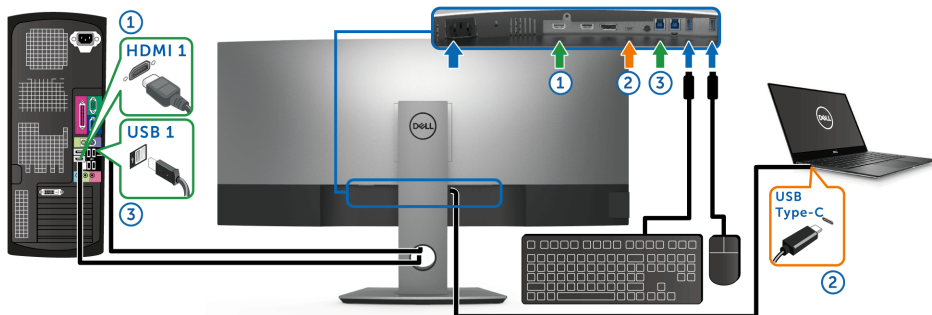

- OPOMBA:** Povezava USB Type-C trenutno podpira samo video in prenos podatkov. Prepričajte se, da je možnost **USB Selection (Izbor USB)** za **HDMI 1** nastavljena na **USB 1**.

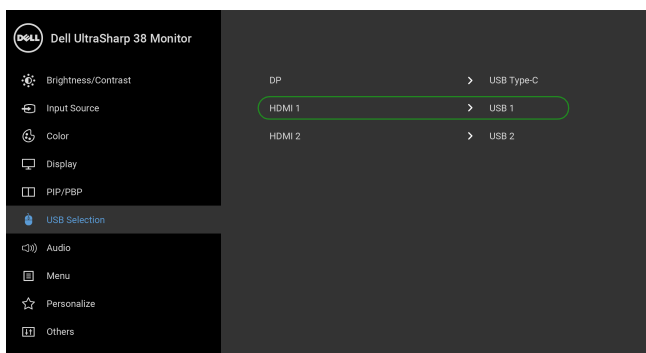

- OPOMBA:** Ker priključek USB Type-C podpira izmenični način DisplayPort, možnosti **USB Selection (Izbor USB)** ni treba nastaviti za **USB Type-C**.
- OPOMBA:** Pri priključevanju v različne vhodne vire za video, ki niso prikazani zgoraj, za določitev pravih nastavitvev za možnost **USB Selection (Izbor USB)** za povezavo priključka upoštevajte enak način.

## Uporaba nagiba, naklona in navpičnega podaljšanja

**OPOMBA:** To velja za monitor s stojalom. Če kupite katero koli drugo stojalo, za navodila za nastavitev glejte priročnik ustreznega stojala za nastavitev.

### Nagib, naklon

Ko je stojalo pritrjeno na monitor, lahko monitor nagnete ali naklonite, da poiščete najudobnejši kot gledanja.

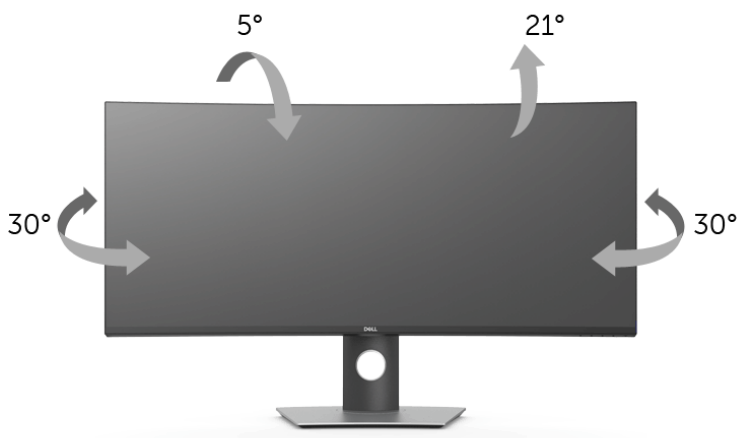

**OPOMBA:** ko je monitor odpremljen iz tovarne, stojalo ni pritrjeno.

### Navpično podaljšanje

**OPOMBA:** Stojalo je mogoče podaljšati navpično za 115 mm. Spodnja slika prikazuje, kako to naredite.

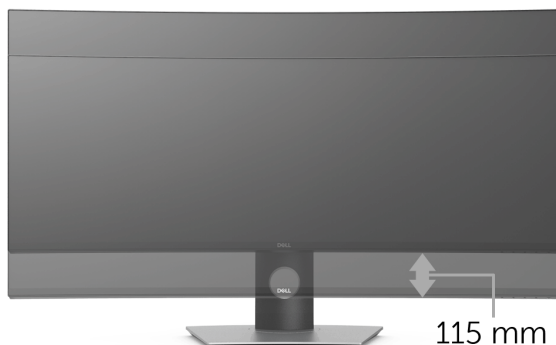



# Odpravljanje težav

---

 **OPOZORILO:** Preden začnete kateri koli postopek v tem razdelku, upoštevajte [Varnostna navodila](#).

## Samopreizkus

Monitor nudi funkcijo samopreizkusa, s katero lahko preverite, ali monitor deluje pravilno. Če sta monitor in računalnik pravilno povezana, toda zaslon monitorja ostane zatemnjen, s spodnjimi koraki opravite samopreizkus monitorja:

- 1 Izklopite računalnik in monitor.
- 2 Kabel za video odklopite iz hrbtne strani računalnika.
- 3 Vključite monitor.

Če monitor ne more zaznati video signala in deluje pravilno, se na zaslonu prikaže plavajoče pogovorno okno (na črnem ozadju). Lučka LED za vklop/izklop med načinom samopreizkusa sveti belo. Glede na izbran vhod se po zaslonu neprekinjeno pomika eno od spodaj prikazanih pogovornih oken.

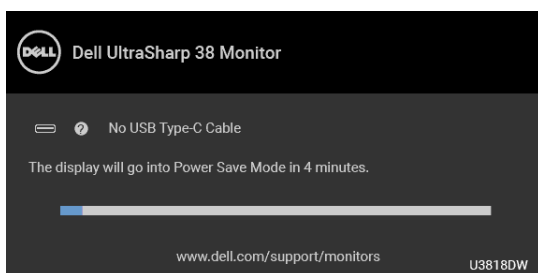

 **OPOMBA:** Sporočilo je lahko nekoliko drugačno glede na priključen vhodni signal.

- 4 To okno se prikaže tudi med običajnim delovanjem sistema, če se povezava video kabla prekine ali se ta poškoduje.
- 5 Izklopite monitor in znova priključite video kabel, nato pa vključite računalnik in monitor.

Če zaslon monitorja po uporabi prejšnjega postopka ostane prazen, preglejte video kontrolnik in računalnik, ker monitor deluje pravilno.

## Vgrajena diagnostika

Monitor ima vgrajeno diagnostično orodje, ki vam pomaga določiti, ali je nenormalno delovanje zaslona, ki ga izkušate, spremljajoča težava monitorja ali računalnika in video kartice.

 **OPOMBA:** Vgrajeno diagnostično orodje lahko zaženete samo, ko je video kabel odklopljen, monitor pa je v načinu samopreizkusa.

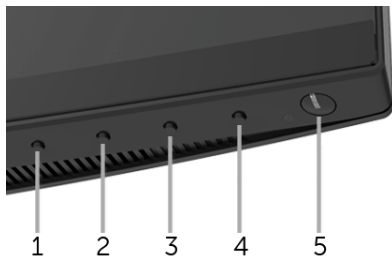

Postopek zagona vgrajenega diagnostičnega orodja:

- 1 Prepričajte se, da je zaslon čist (na površini zaslona ni prašnih delcev).
- 2 Kable za video odklopite iz hrbtne strani računalnika ali monitorja. Monitor preklopi v način samopreizkusa.
- 3 Na sprednji plošči pritisnite **gumb 1** in ga pridržite 5 sekund. Prikaže se siv zaslon.
- 4 Natančno pregledajte, ali so na zaslonu kakršni koli nenormalni pojavi.
- 5 Znova pritisnite **gumb 1** na sprednji plošči. Barva zaslona se spremeni v rdečo.
- 6 Pregledajte, ali so na zaslonu kakršni koli nenormalni pojavi.
- 7 Ponovite 5. in 6. korak, da pregledate zaslon v zeleni, modri, črni in beli barvi ter zaslon z besedilom.

Preizkus je končan, ko se prikaže zaslon z besedilom. Za izhod znova pritisnite **gumb 1**.

Če pri uporabi vgrajenega diagnostičnega orodja na zaslonu ne odkrijete nobenih nenormalnih pojavov, monitor deluje pravilno. Preverite video kartico in računalnik.

## Polnjenje prek vedno vklopljenega priključka USB Type-C

Monitor omogoča polnjenje prenosnega računalnika ali mobilnih naprav prek kabla USB Type-C tudi, ko je monitor izklopljen. Za dodatne informacije glejte [USB-C Charging \(Polnjenje prek priključka USB-C\)](#). Ta funkcija je na voljo samo, če je revizija vdelane programske opreme monitorja M3B106 ali novejša.

Trenutno revizijo vdelane programske opreme lahko preverite z upoštevanjem navodil v temi [Firmware \(Vdelana programska oprema\)](#). Če ta ni na voljo, obiščite spletno mesto za podporo Dell, kjer poiščite najnovejši namestitveni program aplikacije (**Monitor Firmware Update Utility.exe**) in glejte Uporabniški priročnik z navodili za posodobitev vdelane programske opreme: [www.dell.com/U3818DW](http://www.dell.com/U3818DW).

# Pogoste težave

Spodnja tabela vsebuje splošne informacije o pogostih težavah z monitorjem, na katere lahko naletite, in možne rešitve:

Splošni simptomi	Kaj izkušate	Možne rešitve
Ni videa/lučka LED za vklop/izklop ne sveti	Ni slike	<ul style="list-style-type: none"><li>• Prepričajte se, da je kabel za video, ki povezuje monitor in računalnik, pravilno povezan in dobro pritrjen.</li><li>• S katero koli drugo električno opremo preverite, ali električna vtičnica deluje pravilno.</li><li>• Prepričajte se, da je gumb za vklop/izklop povsem pritisnjen.</li><li>• Prepričajte se, da je na meniju <a href="#">Input Source (Vhodni vir)</a> izbran pravi vhodni vir.</li></ul>
Ni videa/lučka LED za vklop/izklop sveti	Ni slike ali ni svetlosti	<ul style="list-style-type: none"><li>• Prek menija OSD povečajte kontrolnika za svetlost in kontrast.</li><li>• Izvedite funkcijo samopreizkusa monitorja.</li><li>• Preverite, ali so na priključku video kabla morda zvite ali zlomljene nožice.</li><li>• Zaženite vgrajeno diagnostično orodje.</li><li>• Prepričajte se, da je na meniju <a href="#">Input Source (Vhodni vir)</a> izbran pravi vhodni vir.</li></ul>
Slaba izostritev	Slika je motna, zamegljena ali podvojena	<ul style="list-style-type: none"><li>• Odstranite podaljševalne kable za video.</li><li>• Monitor ponastavite na tovarniško določene vrednosti.</li><li>• Spremenite ločljivost videa v pravilno razmerje stranic.</li></ul>
Tresoč/migljajoč video	Valovita slika ali majhni premiki	<ul style="list-style-type: none"><li>• Monitor ponastavite na tovarniško določene vrednosti.</li><li>• Preverite okoljske faktorje.</li><li>• Premestite monitor in ga preizkusite v drugi sobi.</li></ul>
Manjkajoče slikovne točke	Na zaslonu LCD so pike	<ul style="list-style-type: none"><li>• Monitor vklopite in izklopite.</li><li>• Slikovna točka, ki je trajno izklopljena, je naravna okvara, ki se lahko zgodi v tehnologiji LCD.</li><li>• Za dodatne informacije o Pravidniku za kakovost in slikovne točke monitorja Dell pojdite na spletno mesto za podporo Dell na naslovu: <a href="http://www.dell.com/support/monitors">http://www.dell.com/support/monitors</a>.</li></ul>
Zataknjene slikovne točke	Na zaslonu LCD so svetle pike	<ul style="list-style-type: none"><li>• Monitor vklopite in izklopite.</li><li>• Slikovna točka, ki je trajno izklopljena, je naravna okvara, ki se lahko zgodi v tehnologiji LCD.</li><li>• Za dodatne informacije o Pravidniku za kakovost in slikovne točke monitorja Dell pojdite na spletno mesto za podporo Dell na naslovu: <a href="http://www.dell.com/support/monitors">http://www.dell.com/support/monitors</a>.</li></ul>
Težave s svetlostjo	Slika je pretemna ali presvetla	<ul style="list-style-type: none"><li>• Monitor ponastavite na tovarniško določene vrednosti.</li><li>• Prek menija OSD prilagodite kontrolnika za svetlost in kontrast.</li></ul>

Geometrično popačenje	Zaslon ni pravilno centriran	<ul style="list-style-type: none"> <li>• Monitor ponastavite na tovarniško določene vrednosti.</li> <li>• Prek menija OSD prilagodite vodoravni in navpični kontrolnik.</li> </ul>
Vodoravne/ navpične črte	Na zaslonu je ena ali več črt	<ul style="list-style-type: none"> <li>• Monitor ponastavite na tovarniško določene vrednosti.</li> <li>• Izvedite samopreizkus monitorja in preverite, ali se te črte pojavijo tudi v načinu samopreizkusa.</li> <li>• Preverite, ali so na priključku video kabla morda zvite ali zlomljene nožice.</li> <li>• Zaženite vgrajeno diagnostično orodje.</li> </ul>
Težave s sinhroniziranjem	Na zaslonu je nered ali pa je videti razklan	<ul style="list-style-type: none"> <li>• Monitor ponastavite na tovarniško določene vrednosti.</li> <li>• Izvedite samopreizkus monitorja in preverite, ali se nered na zaslonu pojavi tudi v načinu samopreizkusa.</li> <li>• Preverite, ali so na priključku video kabla morda zvite ali zlomljene nožice.</li> <li>• Računalnik znova zaženite v <i>varnem načinu</i>.</li> </ul>
Težave, povezane z varnostjo	Vidni znaki dima ali isker	<ul style="list-style-type: none"> <li>• Ne izvajajte nobenih korakov odpravljanja težav.</li> <li>• Nemudoma pokličite podjetje Dell.</li> </ul>
Občasne težave	Monitor se vklaplja in izklaplja	<ul style="list-style-type: none"> <li>• Prepričajte se, da je kabel za video, ki povezuje monitor z računalnikom, pravilno povezan in dobro pritrjen.</li> <li>• Monitor ponastavite na tovarniško določene vrednosti.</li> <li>• Izvedite samopreizkus monitorja in preverite, ali se občasna težava pojavi tudi v načinu samopreizkusa.</li> </ul>
Manjkajoča barva	Manjkajoča barva na sliki	<ul style="list-style-type: none"> <li>• Izvedite funkcijo samopreizkusa monitorja.</li> <li>• Prepričajte se, da je kabel za video, ki povezuje monitor z računalnikom, pravilno povezan in dobro pritrjen.</li> <li>• Preverite, ali so na priključku video kabla morda zvite ali zlomljene nožice.</li> </ul>
Napačna barva	Barva slike ni ustrezna	<ul style="list-style-type: none"> <li>• Glede na aplikacijo spremenite nastavev <b>Preset Modes (Prednastavljeni načini)</b> na meniju OSD <b>Color (Barva)</b>.</li> <li>• Pod možnostjo <b>Custom Color (Barva po meri)</b> na meniju OSD <b>Color (Barva)</b> prilagodite vrednost R/G/B.</li> <li>• Na meniju OSD spremenite <b>Input Color Format (Vhodni format barv)</b> v PC RGB ali YPbPr na meniju <b>Color (Barva)</b>.</li> <li>• Zaženite vgrajeno diagnostično orodje.</li> </ul>
Statična slika se dolgo zadrži na levi strani monitorja	Na zaslonu se pojavi medla senca statične slike	<ul style="list-style-type: none"> <li>• S funkcijo Upravljanje napajanja vedno izklopite monitor, ko ni v uporabi (za dodatne informacije glejte <a href="#">Načini za upravljanje napajanja</a>).</li> <li>• Če želite, lahko uporabite dinamično spreminjajoč se ohranjevalnik zaslona.</li> </ul>

## Težave, specifične za izdelek

Specifični simptomi	Kaj izkušate	Možne rešitve
Slika na zaslonu je premajhna	Slika je na sredini zaslona, vendar ne zapolni celotnega območja ogleda	<ul style="list-style-type: none"><li>• Preverite nastavev <b>Aspect Ratio (Razmerje stranic)</b> na meniju OSD <b>Display (Zaslon)</b>.</li><li>• Monitor ponastavite na tovarniško določene vrednosti.</li></ul>
Monitorja ni mogoče prilagoditi z gumbi na sprednji plošči	Meni OSD se ne prikaže na zaslonu	<ul style="list-style-type: none"><li>• Izklopite monitor, odklopite električni kabel, ga znova vklopite, nato pa vključite monitor.</li><li>• Preverite, ali je meni OSD zaklenjen. Če je, pritisnite menijski/funkcijski gumb zraven gumba za vklop/izklop in ga za odklepanje pridržite štiri sekunde (za dodatne informacije glejte <a href="#">Lock (Zakleni)</a>).</li></ul>
Ob pritisku uporabniških kontrolnikov ni vhodnega signala	Ni slike, lučka LED sveti belo	<ul style="list-style-type: none"><li>• Preverite vir signala. Premaknite miško ali pritisnite katero koli tipko na tipkovnici in se prepričajte, da računalnik ni v načinu varčevanja z energijo.</li><li>• Preverite, ali je signalni kabel pravilno priključen. Po potrebi znova vklopite signalni kabel.</li><li>• Ponastavite računalnik ali video predvajalnik.</li></ul>
Slika ne zapolni celotnega zaslona	Slika ne more zapolniti višine ali širine zaslona	<ul style="list-style-type: none"><li>• Zaradi različnih video formatov (razmerij stranic) DVD-jev je slika na monitorju lahko prikazana v celozaslonskem načinu.</li><li>• Zaženite vgrajeno diagnostično orodje.</li></ul>

## Težave, specifične za vmesnik USB (Universal Serial Bus)

Specifični simptomi	Kaj izkušate	Možne rešitve
Vmesnik USB ne deluje	Zunanje naprave USB ne delujejo	<ul style="list-style-type: none"><li>• Preverite, ali je monitor vklopljen.</li><li>• Kabel za prenos v smeri navzgor znova priključite v računalnik.</li><li>• Znova priključite zunanje naprave USB (priključek za prenos v smeri navzdol).</li><li>• Izklopite monitor in ga znova vklopite.</li><li>• Znova zaženite računalnik.</li><li>• Nekatere naprave USB, na primer zunanji prenosni HDD, zahtevajo višji električni tok; napravo priključite neposredno v računalniški sistem.</li><li>• Če uporabljate dve povezavi za prenos v smeri navzgor, odklopite en kabel USB za prenos v smeri navzgor.</li></ul>

Vrata USB Type-C ne omogočajo napajanja	Zunanjih naprav USB ni mogoče polniti	<ul style="list-style-type: none"> <li>Preverite, ali je priključena naprava združljiva s specifikacijo USB-C. Vrata USB Type-C zagotavljajo podporo za USB 3.1 s hitrostmi do 10 Gb/s in izhodom 95 W.</li> <li>Preverite, ali je uporabljen kabel USB Type-C, ki je bil priložen monitorju.</li> </ul>
Izjemno hitri vmesnik USB 3.0 je počasen	Izjemno hitre zunanje naprave USB 3.0 delujejo počasi ali pa sploh ne	<ul style="list-style-type: none"> <li>Preverite, ali ima računalnik zmožnost za USB 3.0.</li> <li>Nekateri računalniki imajo priključke USB 3.0, USB 2.0 in USB 1.1. Prepričajte se, da je uporabljen pravi priključek USB.</li> <li>Kabel za prenos v smeri navzgor znova priključite v računalnik.</li> <li>Znova priključite zunanje naprave USB (priključek za prenos v smeri navzdol).</li> <li>Znova zaženite računalnik.</li> </ul>
Brezžična miška ne deluje ali je počasna	Se ne odziva ali se odziva počasi	<ul style="list-style-type: none"> <li>Povečajte razdaljo med zunanji napravami USB 3.0 in brezžičnim sprejemnikom USB.</li> <li>Brezžični sprejemnik USB postavite čim bližje k brezžični miški.</li> <li>Za postavitev brezžičnega sprejemnika USB čim dlje od priključka USB 3.0 uporabite podaljšek kabla USB.</li> </ul>

## Težave, specifične za zvočnik

Specifični simptomi	Kaj izkušate	Možne rešitve
V zvočnikih ni zvoka	Zvoka ni mogoče slišati	<ul style="list-style-type: none"> <li>Izklopite monitor, odklopite električni kabel monitorja, ga znova vklopite, nato pa vključite monitor.</li> <li>Preverite, ali je kabel za zvok pravilno priključen v priključek za izhod zvoka na računalniku.</li> <li>Kabel za zvok odklopite iz priključka za izhod zvoka.</li> <li>Monitor ponastavite na tovarniško določene vrednosti.</li> </ul>

## OPOZORILO: Varnostna navodila

 **OPOZORILO:** Uporaba kontrolnikov, prilagoditev ali postopkov razen tistih, ki so podani v tej dokumentaciji, lahko povzroči izpostavljenost električnemu udaru ter električnim in/ali mehanskim nevarnostim.

Za informacije o varnostnih navodilih glejte Varnostne, okoljevarstvene in upravne informacije (SERI).

## Obvestila FCC (samo za ZDA) in druge upravne informacije

Za obvestila FCC in druge upravne informacije glejte spletno mesto združljivosti z upravnimi zahtevami na naslovu [www.dell.com/regulatory\\_compliance](http://www.dell.com/regulatory_compliance).

## Stik s podjetjem Dell

Stranke v ZDA naj pokličejo na številko 800-WWW-DELL (800-999-3355).

 **OPOMBA:** Če nimate aktivne internetne povezave, lahko poiščete podatke za stik na računu, potrdilu o plačilu ali v katalogu izdelkov Dell.

**Podjetje Dell nudi več spletnih in telefonskih možnosti podpore in servisa. Razpoložljivost je odvisna od države in izdelka, nekatere storitve pa morda ne bodo na voljo v vašem območju.**

- Spletna tehnična podpora — [www.dell.com/support/monitors](http://www.dell.com/support/monitors)
- Stik s podjetjem Dell — [www.dell.com/contactdell](http://www.dell.com/contactdell)