

Monitor Dell UltraSharp U3818DW

Uživatelská příručka

Model: U3818DW

Regulační model: U3818DWb



Poznámky, výstrahy a varování



POZNÁMKA: POZNÁMKA poukazuje na důležitou informaci, která vám pomůže lépe používat váš počítač.



VÝSTRAHA: VÝSTRAHA poukazuje na riziko potenciálního poškození hardwaru nebo ztráty dat v případě nedodržení pokynů.



VAROVÁNÍ: VAROVÁNÍ poukazuje na riziko potenciálního poškození majetku nebo zranění či smrti osoby.

Copyright © 2017-2019 Dell Inc. Všechna práva vyhrazena.

Tento produkt je chráněn americkými a mezinárodními zákony o autorských právech a o duševním vlastnictví. Dell™ a logo Dell jsou ochranné známky společnosti Dell Inc. v USA a dalších jurisdikcích. Všechny ostatní značky a názvy uvedené zde mohou být ochranné známky příslušných společností.

Obsah

Informace o monitoru	5
Obsah balení	5
Přednosti monitoru	7
Popis částí a ovládacích prvků	8
Specifikace monitoru	12
Plug and Play kompatibilita	20
USB (Universal Serial Bus) rozhraní	20
Kvalita LCD monitoru a vadné pixely	23
Pokyny k údržbě	23
Nastavení monitoru	24
Upevnění podstavce	24
Připojení monitoru	27
Uspořádání kabelů	31
Demontáž podstavce	31
Montáž na stěnu (volitelně)	32
Ovládání monitoru	33
Zapnutí monitoru	33
Použití ovládacích prvků na předním panelu	33

Použití nabídky OSD (On-Screen Display)	35
Nastavení maximálního rozlišení.	52
Nastavení přepínače KVM	53
Naklonění a nastavení výšky monitoru.	56
Odstraňování problémů	57
Autotest	57
Integrovaná diagnostika.	58
Nabíjení USB typ C vždy zap..	58
Obecné problémy	59
Specifické problémy výrobku	61
Specifické problémy USB (Universal Serial Bus)	61
Specifické problémy s reproduktory.	62
Dodatek	63
Oznámení FCC (pouze USA) a další informace o předpisech . . .	63
Kontakt na společnost Dell	63

Informace o monitoru

Obsah balení

Váš monitor je dodáván s níže uvedeným příslušenstvím. Ujistěte se, že jste obdrželi veškeré příslušenství a pokud některá z položek chybí, [Kontakt na společnost Dell](#).

 **POZNÁMKA:** Některé položky mohou představovat volitelné příslušenství a nemusí být k vašemu monitoru dodávány. Některé funkce nebo média nemusí být v určitých zemích k dispozici.

 **POZNÁMKA:** Pokyny pro upevnění jiného podstavce najdete v instalační příručce k příslušnému podstavci.

	Monitor
	Podstavec
	Základna podstavce

	<p>Napájecí kabel (liší se podle zemí)</p>
	<p>Kabel HDMI</p>
	<p>Kabel DP (DP na DP)</p>
	<p>Výstupní USB 3.0 kabel (pro aktivaci USB konektorů na monitoru)</p>
	<p>Kabel USB typ C</p>
	<ul style="list-style-type: none"> • Stručný průvodce • Tovární kalibrační sestava • Informace o bezpečnosti, životním prostředí a předpisech

Přednosti monitoru

Monitor **Dell U3818DW** má aktivní matici, technologii TFT (Thin-Film Transistor), Liquid Crystal Display (LCD) a LED podsvícení. Mezi přednosti monitoru patří:

- Viditelná plocha displeje 95,29 cm (37,5 palců) (měřeno úhlopříčně). Rozlišení 3840 x 1600 (21:9) a podpora zobrazení na celou obrazovku pro nižší rozlišení.
- Široký pozorovací úhel umožňuje pohodlné sledování vsedě i ve stoje.
- Barevný rozsah 99% sRGB s průměrnou hodnotou Delta E ≤ 2 .
- Podporuje zdroje HDMI, USB typ C, DisplayPort.
- Jeden USB typ C pro napájení kompatibilního notebooku při přijímání obrazového a datového signálu.
- Možnost naklonění, otočení a svislé výšky.
- Ultratenký rámeček minimalizuje mezeru mezi rámečky při použití více monitorů a umožňuje snadnější nastavení a elegantní sledování.
- Odnímatelný podstavec a montážní otvory VESA™ (Video Electronics Standards Association) 100 mm pro flexibilní upevnění.
- Plug and play kompatibilita v případě podpory vašim systémem.
- Vestavěný přepínač KVM vám umožňuje ovládat až 2 počítače pomocí jedné sady klávesnice a myši připojené k monitoru.
- OSD (On-Screen Display) zobrazení pro snadné nastavení a optimalizaci obrazovky.
- Tlačítko napájení a tlačítko nabídky se zamknou.
- Otvor pro bezpečnostní zámek.
- Zámek podstavce.
- Spotřeba energie v pohotovostním režimu 0,5 W.
- Optimalizujte oční komfort pomocí obrazovky bez chvění.



POZNÁMKA: Možné dlouhodobé účinky emisí modrého světla z monitoru mohou poškodit zrak a způsobit vyčerpání nebo digitální únavu očí. Funkce ComfortView má za cíl snížit množství modrého světla vysílaného z monitoru pro optimalizaci očního komfortu.

- Podporuje výběr režimu Obraz vedle obrazu (PBP) a Obraz v obrazu (PIP).

Popis částí a ovládacích prvků

Pohled zepředu

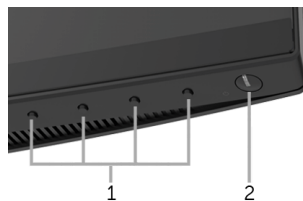

Ovládací prvky na předním panelu

Označení	Popis
1	Funkční tlačítka (podrobné informace - viz část Ovládání monitoru)
2	Tlačítko napájení (s LED indikátorem)

Zadní pohled



Pohled zezadu - s podstavcem

Označení	Popis	Použití
1	Montážní otvory VESA (100 mm x 100 mm - za upevněným krytem VESA)	Montáž monitoru na stěnu pomocí sady pro montáž na stěnu kompatibilní s VESA (100 mm x 100 mm).
2	Regulační štítek	Uvádí regulační schválení.
3	Tlačítko pro uvolnění podstavce	Demontáž podstavce od monitoru.
4	Štítek s čárovým kódem a výrobním číslem	Použijte údaje z tohoto štítku v případě kontaktování společnosti Dell ohledně technické podpory.
5	Otvor pro uspořádání kabelů	Kabely můžete uspořádat tak, že je protáhnete otvorem.

Pohled z boku

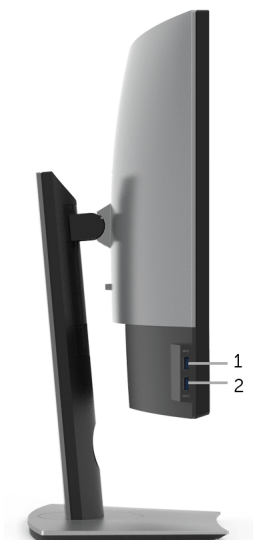

Označení	Popis	Použití
1	Vstupní port USB	Pro připojení vašeho USB zařízení. Tento konektor můžete používat, pouze pokud je připojen USB kabel k počítači a výstupnímu USB konektoru na monitoru.*
2	Vstupní port USB s nabíjením	Zapojte pro nabíjení zařízení.

* Aby nedocházelo k rušení signálu, když se bezdrátové zařízení USB zapojí do vstupního portu USB, NEDOPORUČUJE SE připojovat jakékoli jiné zařízení USB k připojeným portům.

Pohled zespodu

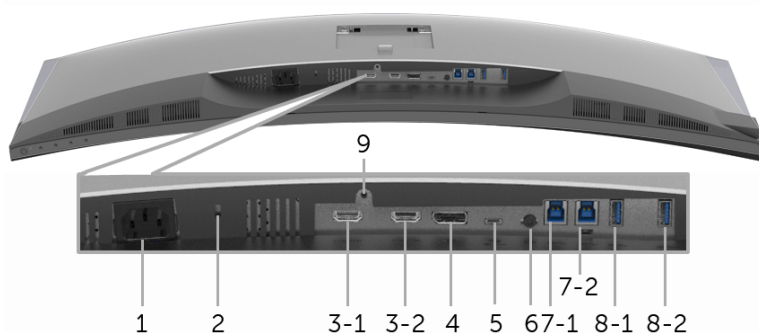

Pohled zespodu - bez podstavce

Označení	Popis	Použití
1	Napájecí konektor	Pro připojení napájecího kabelu.
2	Otvor pro bezpečnostní zámek	Zabezpečuje monitor pomocí bezpečnostního zámku (bezpečnostní zámek není zahrnut).
3 (1, 2)	Konektor pro port HDMI	Připojte počítač pomocí kabelu HDMI.
4	Konektor vstupu DisplayPort	Připojte počítač pomocí kabelu DP.
5	Port USB typ C	Zapojte kabel USB typu C dodaný s monitorem do monitoru a druhý konec zapojte do počítače nebo mobilního zařízení. Tento port podporuje USB Power Delivery, Data a video signál DP.
6	Zvukový výstup	Připojte své reproduktory.*
7 (1, 2)	Výstupní port USB	Pro připojení dodaného USB kabelu k monitoru a počítači. Jakmile bude tento kabel připojen, můžete používat USB konektory na monitoru.
8-1	Vstupní port USB	Pro připojení vašeho USB zařízení. Tento konektor můžete používat, pouze pokud je připojen USB kabel k počítači a výstupnímu USB konektoru na monitoru.**
8-2	Vstupní port USB s nabíjením	Zapojte pro nabíjení zařízení.
9	Funkce uzamknutí podstavce	Pro zajištění podstavce k monitoru pomocí šroubu M3 x 6 mm (šroub není dodáván).

* Použití sluchátek není podporováno v případě konektoru pro zvukový výstup.

** Aby nedocházelo k rušení signálu, když se bezdrátové zařízení USB zapojí do vstupního portu USB, NEDOPORUČUJE SE připojovat jakékoli jiné zařízení USB k připojeným portům.

Specifikace monitoru

Specifikace plochého panelu

Model	U3818DW
Typ obrazovky	Aktivní matice - TFT LCD
Technologie panelu	Typ IPS (In Plane Switching)
Poměr stran	21:9
Viditelný obraz	
Úhlopříčka	952,9 mm (37,5 palce)
Vodorovně, aktivní oblast	879,67 mm (34,63 palce)
Svisle, aktivní oblast	366,53 mm (14,43 palce)
Oblast	322425,44 mm ² (499,76 palců ²)
Rozteč pixelů	0,229 mm x 0,229 mm
Pixel na palec	111
Pozorovací úhel	Typ. 178° (vertikálně) Typ. 178° (horizontálně)
Výstupní jas	300 cd/m (typ.)
Kontrastní poměr	1000:1 (typ.)
Povrch	Typ ochrany proti odleskům s tvrdostí 3H
Podsvícení	Edge LED systém (s diodami na okrajích)
Doba reakce	8 ms pro NORMÁLNÍ režim 5 ms pro RYCHLÝ režim
Barevná hloubka	1,07 miliard barev
Barevný rozsah*	99% sRGB, 99% Rec 709, 78,1% DCI-P3
Přesnost kalibrace	Delta E ≤ 2 (průměr)
Zabudovaná zařízení	<ul style="list-style-type: none">• 2 x výstupní port USB 3.0• 4 x vstupní porty USB 3.0• 1 x port USB typ C

Připojitelnost	<ul style="list-style-type: none"> • 2 x HDMI 2.0 (HDCP 2.2) • 1 x DP 1.2 (HDCP 2.2) • 2 x výstupní port USB 3.0 • 2 x vstupní port USB 3.0 (na straně) • 2 x vstupní port USB 3.0 (dole) • 1 x USB typ C (alternativní režim s DP1.2, Power Delivery a USB2.0)
Šířka hranice (od hrany monitoru k aktivní oblasti)	10,5 mm (Nahoře) 10,0 mm (vlevo/vpravo) 19,8 mm (Dole)
Upravitelnost	
Výškově nastavitelný stojan	0 až 115 mm
Naklonění	-5° až 21°
Natočení	-30° až 30°
Otočení	--
 POZNÁMKA: Nenainstalujte ani nepoužívejte tento monitor v orientaci na výšku (vertikální) ani převráceně na šířku (180°), protože monitor by se tak mohl poškodit.	
Kompatibilita aplikace Dell Display Manager (DDM)	Easy Arrange (Snadné uspořádání), Input Manager (Správce vstupů), Auto Source (Automatický zdroj) atd.
Zabezpečení	<ul style="list-style-type: none"> • Otvor pro bezpečnostní zámek (kabelový zámek se prodává samostatně) • Zamykací slot proti krádeži (k panelu)

* Pouze na nativním panelu ve vlastním režimu.

Specifikace rozlišení

Model	U3818DW
Rozsah horizontálního snímání (alternativní režim HDMI a DP a USB typ C)	25 kHz až 115 kHz (automaticky)
Rozsah vertikálního snímání (alternativní režim HDMI a DP a USB typ C)	24 Hz až 85 Hz (automaticky)
Maximální přednastavené rozlišení	3840 x 1600 při 60 Hz

Podporované video režimy

Model	U3818DW
Možnosti zobrazení videa (alternativní režim HDMI a DP a USB typ C)	480i, 480p, 576i, 576p, 720p, 1080i, 1080p, QHD

Přednastavené režimy zobrazení

Režim zobrazení	Horizontální frekvence (kHz)	Vertikální frekvence (Hz)	Frekvence pixelů (MHz)	Polarita synchronizace (H/V)
VESA, 640 x 400	31,5	70,1	25,2	-/+
VESA, 640 x 480	31,5	59,9	25,2	-/-
VESA, 640 x 480	37,5	75,0	31,5	-/-
VESA, 720 x 400	31,5	70,1	28,3	-/+
VESA, 800 x 600	37,9	60,3	40,0	+/+
VESA, 800 x 600	46,9	75,0	49,5	+/+
VESA, 1024 x 768	48,4	60,0	65	-/-
VESA, 1024 x 768	60,0	75,0	78,8	+/+
VESA, 1152 x 864	67,5	75,0	108	+/+
VESA, 1280 x 800 - R	49,3	59,9	71	+/-
VESA, 1280 x 1024	64,0	60,0	108	+/+
VESA, 1280 x 1024	80,0	75,0	135	+/+
VESA, 1600 x 1200	75,0	60,0	162	+/+
VESA, 1920 x 1080	67,5	60,0	148,5	+/+
VESA, 2560 x 1440	88,8	60,0	241,5	+/-
VESA, 3840 x 1600*	98,8	60,0	395	+/-

* Vyžaduje grafickou kartu, která podporuje HDMI 2.0.

Elektrické specifikace

Model	U3818DW
Vstupní video signály	HDMI 2.0*/DP 1.2, 600 mV na každou diferenciální linku, vstupní impedance 100 ohmů na diferenciální pár.

Vstupní střídavé napětí/ frekvence/proud	100 V stř. až 240 V stř. / 50 Hz nebo 60 Hz \pm 3 Hz / 3 A (typ.)
Zapínací proud	<ul style="list-style-type: none"> • 120 V: 40 A (max.) při 0°C (studený start) • 220 V: 80 A (max.) při 0°C (studený start)

* Nepodporuje volitelnou specifikaci HDMI 2.0, zahrnuje ethernetový kabel HDMI (HEC), kanál zpětného zvuku (ARC), standardní pro 3D formát a rozlišení a standardní pro rozlišení digitálního kina 4K.

Specifikace reproduktoru

Model	U3818DW
Reproduktor	2 x 9,0 W
Frekvenční odezva	100 Hz - 20 kHz
Impedance	8 ohmů

Fyzické vlastnosti

Model	U3818DW
Typ signálového kabelu	<ul style="list-style-type: none"> • Digitální: HDMI, 19 pinový • Digitální: DisplayPort, 20 pinový • Univerzální sériová sběrnice: USB, 4 pinový • Univerzální sériová sběrnice: Typ C, 24 pinů
Rozměry (s podstavcem)	
Výška (při rozložení)	547,0 mm (21,54 palce)
Výška (zasunutý)	432,0 mm (17,00 palce)
Šířka	894,0 mm (35,2 palce)
Hloubka	226,4 mm (8,91 palce)
Rozměry (bez podstavce)	
Výška	396,8 mm (15,62 palce)
Šířka	894,0 mm (35,2 palce)
Hloubka	55,5 mm (2,19 palců)
Rozměry podstavce	
Výška (při rozložení)	417,6 mm (16,44 palce)
Výška (zasunutý)	410,2 mm (16,15 palce)
Šířka	342,2 mm (13,47 palce)

Hloubka	226,4 mm (8,91 palce)
Hmotnost	
Hmotnost včetně obalu	19,7 kg (41,44 lb)
Hmotnost včetně podstavce a kabelů	12,1 kg (26,7 lb)
Hmotnost bez podstavce (montáž na stěnu nebo pomocí držáku VESA - žádné kabely)	9,1 kg (19,9 lb)
Hmotnost podstavce	2,5 kg (5,5 lb)
Lesk předního rámu	Černý rám - 30 GU (max.)

Vlastnosti prostředí

Model	U3818DW
Splněné normy	
<ul style="list-style-type: none"> • Shoda s požadavky směrnice RoHS • Neobsahuje látky BFR/PVC/halogen (s výjimkou externích kabelů) • Splňuje požadavky NFPA 99 pro svodový proud • Sklo neobsahuje arzén a panel je bez rtuti 	
Teplota	
Provozní	0°C až 40°C (32°F až 104°F)
Neprovozní	-20°C až 60°C (-4°F až 140°F)
Vlhkost vzduchu	
Provozní	10% až 80% (nekondenzující)
Neprovozní	5% až 90% (nekondenzující)
Nadmořská výška	
Provozní	5000 m (16404 stop) (max.)
Neprovozní	12192 m (40000 stop) (max.)
Tepelný rozptyl	<ul style="list-style-type: none"> • 853,04 BTU/hod. (max.) • 191,08 BTU/hod. (typ.)

Režimy řízení spotřeby

Pokud je vaše grafická karta nebo software nainstalovaný ve vašem počítači kompatibilní se standardem VESA DPM™, umožňuje monitor automatické snížení spotřeby energie, pokud není používán. Jedná se o *režim úspory energie**. Pokud počítač rozpozná operaci z klávesnice, myši nebo jiného vstupního zařízení, obnoví monitor automaticky svou činnost. Následující tabulka uvádí spotřebu energie a signalizaci této automatické funkce úspory energie.

Režimy VESA	Horizontální synchronizace	Vertikální synchronizace	Video	Indikátor napájení	Spotřeba energie
Normální provoz	Aktivní	Aktivní	Aktivní	Bílá	250 W (max.)** 56 W (typ.)
Režim aktivního vypnutí	Neaktivní	Neaktivní	Vypnutý	Bílé (blikání)	Méně než 0,5 W
Vypnuto	-	-	-	Vyp.	Méně než 0,3 W

OSD zobrazení funguje pouze v normálním provozním režimu. Při stisknutí jakéhokoliv tlačítka v režimu aktivního vypnutí se zobrazí následující zpráva:

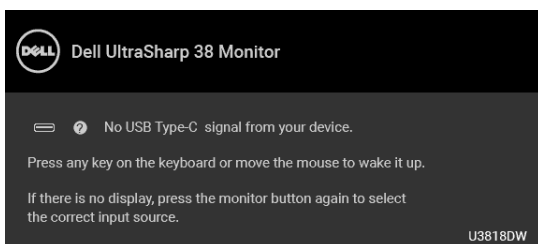

Pro přístup do OSD aktivujte počítač a monitor.

 **POZNÁMKA:** Zpráva může být poněkud jiná s ohledem na připojený vstupní signál.

* Nulové spotřeby energie v režimu vypnutí lze dosáhnout pouze odpojením napájecího kabelu od monitoru.

** Maximální spotřeba energie s max. jasnem a aktivními USB konektory.

Tento dokument je pouze pro informaci a vychází z laboratorních podmínek. Váš produkt se může chovat jinak, v závislosti na softwaru, komponentech a periferních zařízeních, které jste si objednali, a neexistuje žádná povinnost tyto informace aktualizovat. Zákazník by se tedy neměl na tyto informace spoléhat při rozhodování elektrických tolerancích atp. Neposkytujeme žádnou vyjádřenou ani nepřímou záruku přesnosti nebo úplnosti.

Přiřazení pinů

Konektor DisplayPort

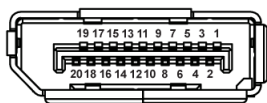

Číslo pinu	20-pinová strana připojeného signálního kabelu
1	ML0(p)
2	GND
3	ML0(n)
4	ML1(p)
5	GND
6	ML1(n)
7	ML2(p)
8	GND
9	ML2(n)
10	ML3(p)
11	GND
12	ML3(n)
13	GND
14	GND
15	AUX(p)
16	GND
17	AUX(n)
18	GND
19	Re-PWR
20	+3,3 V DP_PWR

Konektor HDMI

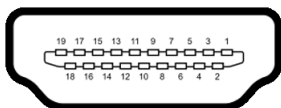

Číslo pinu	19-pinová strana pripojeného signálneho kabeľu
1	TMDS DATA 2+
2	TMDS DATA 2 TIENENIE
3	TMDS DATA 2-
4	TMDS DATA 1+
5	TMDS DATA 1 TIENENIE
6	TMDS DATA 1-
7	TMDS DATA 0+
8	TMDS DATA 0 TIENENIE
9	TMDS DATA 0-
10	TMDS TAKT+
11	TMDS TAKT TIENENIE
12	TMDS TAKT-
13	CEC
14	Vyhraďené (N.C. na zariadení)
15	DDC HODINY (SCL)
16	DDC ÚDAJE (SDA)
17	DDC/CEC uzemnenie
18	NAPÁJANIE +5 V
19	DETEKCIA HORÚCEJ ZÁSTRČKY

Plug and Play kompatibilita

Tento monitor můžete nainstalovat v jakémkoliv systému kompatibilním s technologií Plug and Play. Monitor automaticky poskytne počítačovému systému údaje EDID (Extended Display Identification Data) pomocí protokolů DDC (Display Data Channel) tak, aby mohl systém provést vlastní konfiguraci a optimalizovat nastavení monitoru. Většina nastavení monitoru bude provedena automaticky, avšak v případě potřeby může uživatel vybrat odlišná nastavení. Podrobné informace o změně nastavení monitoru - viz část [Ovládání monitoru](#).

USB (Universal Serial Bus) rozhraní

Tato část uvádí informace o USB konektorech, které jsou na monitoru k dispozici.



POZNÁMKA: Tento konektor je kompatibilní s rozhraním Super-Speed USB 3.0.

Rychlost přenosu	Datový tok	Spotřeba energie*
Superrychlý	5 Gb/s	4,5 W (max., každý konektor)
Vysoká rychlost	480 Mb/s	4,5 W (max., každý konektor)
Plná rychlost	12 Mb/s	4,5 W (max., každý konektor)

* Až 2 A na vstupním portu USB (port s ikonou baterie ) se zařízeními, která jsou kompatibilní s BC1.2 nebo normálními zařízeními USB.

USB 3.0 typ C	Popis
Video	DP1.2
Data	USB 2.0
Power Delivery (PD)	Až 100 W a 95 W (typicky)

Výstupní konektor USB

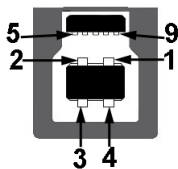

Číslo pinu	9-pinový konektor signálového kabelu
1	VCC
2	D-
3	D+
4	GND
5	SSTX-
6	SSTX+
7	GND
8	SSRX-
9	SSRX+

Vstupní USB konektor



Číslo pinu	9-pinový konektor signálového kabelu
1	VCC
2	D-
3	D+
4	GND
5	SSRX-
6	SSRX+
7	GND
8	SSTX-
9	SSTX+

Konektor USB typ C

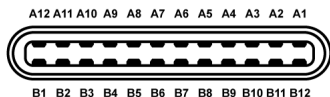

Číslo pinu	Název signálu	Číslo pinu	Název signálu
A1	GND	B1	GND
A2	TX1+	B2	TX2+
A3	TX1-	B3	TX2-
A4	VBUS	B4	VBUS
A5	CC	B5	VCONN
A6	D+	B6	
A7	D-	B7	
A8	SBU1	B8	SBU2
A9	VBUS	B9	VBUS
A10	RX2-	B10	RX1-
A11	RX2+	B11	RX1+
A12	GND	B12	GND

USB konektory

- 1 x port USB typ C - dole
- 2 x výstupní USB 3.0 - dole
- 2 x vstupní USB 3.0 - dole
- 2 x vstupní USB 3.0 - na straně
- Nabíjecí port – port se ikonou baterie ; podporuje funkci rychlého nabíjení, pokud je zařízení kompatibilní s BC1.2.



POZNÁMKA: Pro správnou funkci rozhraní USB 3.0 je vyžadován počítač podporující USB 3.0.



POZNÁMKA: USB rozhraní monitoru pracuje, pouze pokud je monitor zapnutý nebo v režimu úspory energie. Pokud monitor vypnete a opět zapnete, může obnovení funkce připojených periferních zařízení několik sekund trvat.

Kvalita LCD monitoru a vadné pixely

Při výrobě LCD monitoru je běžné, že jeden nebo více pixelů pevně zůstane v neměnném stavu. Tyto neměnné pixely jsou velmi obtížně viditelné a nemají vliv na kvalitu obrazu. Pro podrobné informace o kvalitě monitoru Dell a vadných pixelech navštivte webové stránky zákaznické podpory Dell na:

<http://www.dell.com/support/monitors>.

Pokyny k údržbě

Čištění monitoru

 **VÝSTRAHA:** Před čištěním monitoru si přečtěte a dodržujte **Bezpečnostní pokyny**.



 **VAROVÁNÍ:** Před čištěním monitoru odpojte napájecí kabel ze síťové zásuvky.

Pro dosažení nejlepších výsledků postupujte při vybalování, čištění nebo manipulaci s monitorem podle níže uvedených pokynů:

- K čištění antistatické obrazovky použijte čistý měkký hadřík mírně navlhčený ve vodě. Pokud je to možné, použijte speciální tkaninu nebo roztok na čištění obrazovky vhodný pro antistatický povrch. Nepoužívejte benzín, ředidlo, čpavek, abrazivní čisticí prostředky ani stlačený vzduch.
- K čištění monitoru použijte hadřík mírně navlhčený v teplé vodě. Nepoužívejte žádné čisticí prostředky, protože některé z nich by mohly zanechat na monitoru mléčný povlak.
- Pokud si po vybalení monitoru všimnete bílého prášku, setřete jej hadříkem.
- S monitorem zacházejte opatrně, jelikož škrábance a bílé stopy otěru u tmavého monitoru jsou zřetelnější než u světlého monitoru.
- Pro zachování nejlepší kvality obrazu vašeho monitoru používejte dynamicky se měnící spořič obrazovky a vždy monitor vypněte, pokud jej nebudete používat.

Nastavení monitoru

Upevnění podstavce

-  **POZNÁMKA:** Při dodání monitoru je podstavec demontován.
-  **POZNÁMKA:** Níže uvedený postup platí pro podstavec dodaný s monitorem. Při zakoupení jakéhokoliv jiného podstavce najdete pokyny pro jeho demontáž v instalační příručce k příslušnému podstavci.

 **VÝSTRAHA:** Nevyndávejte monitor z krabice před upevněním podstavce.

Upevnění podstavce monitoru:

- 1 Při vyndávání podstavce z horní vycpávky, která jej jistí, postupujte podle pokynů na chlopních krabice.
- 2 Vložte bloky základny podstavce plně do otvoru v základně.
- 3 Zvedněte madlo se šroubem a otočte šroub ve směru hodinových ručiček.
- 4 Po úplném utažení šroubu složte madlo na plocho do dutiny.

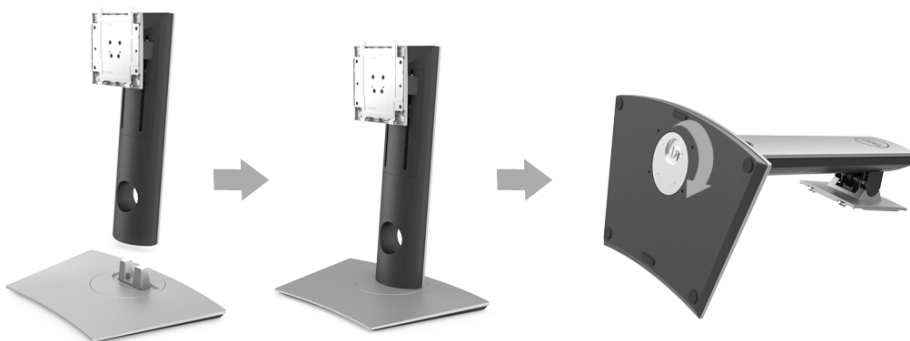

5 Podle pokynů zvedněte kryt, abyste se dostali k části VESA pro podstavec.



6 Upevněte podstavec k monitoru.

- a** Vložte dvě západky v horní části podstavce do drážky na zadní straně monitoru.
- b** Zatlačte podstavec tak, aby zapadl na místo.

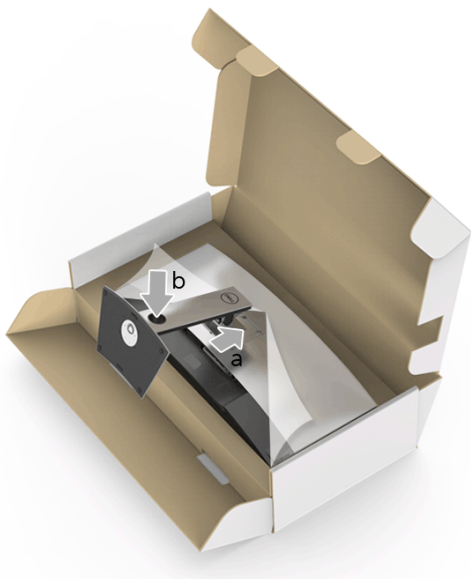

7 Umístěte monitor na výšku.

 **POZNÁMKA:** Opatrně monitor zvedejte tak, aby se nesklouzl nebo nespadl.



8 Sejměte kryt z monitoru.

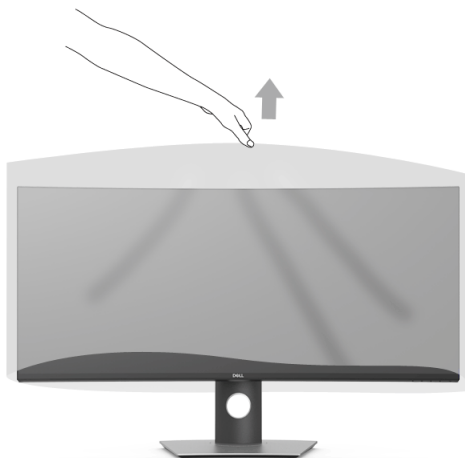

Připojení monitoru

 **VAROVÁNÍ:** Před prováděním jakéhokoliv postupu v této části si prosím přečtete část [Bezpečnostní pokyny](#).

 **POZNÁMKA:** Nepřipojujte všechny kabely k počítači současně.







Připojení monitoru k počítači:

- 1 Vypněte monitor a odpojte napájecí kabel.
- 2 Zapojte kabel HDMI/DP/USB typ C z monitoru do počítače nebo zařízení s USB typ C.

Připojení kabelu HDMI



 **POZNÁMKA:** Výchozí tovární nastavení v U3818DW je HDMI 2.0. Pokud monitor nezobrazí obsah po zapojení kabelu HDMI, postupujte podle kroků níže a změňte nastavení z HDMI 2.0 na HDMI 1.4:

- Pro otevření nabídky OSD stiskněte druhé tlačítko vedle tlačítka .
- Pomocí tlačítek  a  zvýrazněte **Input Source (Vstupní zdroj)**, potom pomocí tlačítka  vstupte do podnabídky.
- Pomocí tlačítek  a  zvýrazněte **HDMI**.
- Stiskněte a podržte tlačítko  přibližně 10 sekund a zobrazí se zpráva o konfiguraci HDMI.

- Pomocí tlačítka  vyberte **Disable (Zakázat)** a změňte nastavení.

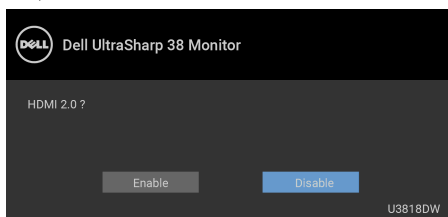







Opakujte výše uvedené kroky pro změnu nastavení formátu HDMI, pokud je to nutné.

Připojení kabelu DisplayPort (DP na DP)



 **POZNÁMKA:** Výchozí tovární nastavení v U3818DW je DP1.2. Pokud monitor nezobrazí obsah po zapojení kabelu DP, postupujte podle kroků níže a změňte nastavení z DP1.2 na DP1.1:

- Pro otevření nabídky OSD stiskněte druhé tlačítko vedle tlačítka .
- Pomocí tlačítek  a  zvýrazněte **Input Source (Vstupní zdroj)**, potom pomocí tlačítka  vstupte do podnabídky.
- Pomocí tlačítek  a  zvýrazněte **DP**.
- Stiskněte a podržte tlačítko  přibližně 10 sekund a zobrazí se zpráva o konfiguraci DP.

- Pomocí tlačítka  vyberte **Disable (Zakázat)** a změňte nastavení.

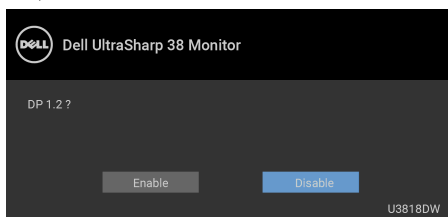

Opakujte výše uvedené kroky pro změnu nastavení formátu DP, pokud je to nutné.

Připojení kabelu USB typ C



 **POZNÁMKA:** Použijte pouze kabelu USB typ C dodaný s monitorem.

- Tento port podporuje alternativní režim DisplayPort (pouze standard DP 1.2).
- Port USB typ C kompatibilní s technologií Power Delivery (PD verze 2.0) dodává napájení až 100 W.
- Pokud váš notebook pro provoz potřebuje více než 95 W a baterie je vybitá, je možné, že se nebude napájet ani nabíjet pomocí portu USB PD monitoru U3818DW.

 **VÝSTRAHA:** Uvedené obrázky slouží pouze pro ilustrační účely. Skutečný vzhled počítače se může lišit.

Připojení USB 3.0 kabelu

 **POZNÁMKA:** Abyste předešli poškození nebo ztrátě dat, před změnou výstupních portů USB se ujistěte, že počítač připojený k výstupnímu portu USB nepoužívá ŽÁDNÉ paměťové zařízení USB.

Po dokončení připojení HDMI/DP/USB Type-C kabelu proveďte níže uvedený postup pro připojení USB 3.0 kabelu k počítači a dokončení nastavení vašeho monitoru:

- 1 a. Připojte jeden počítač:** propojte výstupní port USB 3.0 (kabel součástí dodávky) s vhodným portem USB 3.0 na počítači.
b. Připojte dva počítače*: propojte výstupní porty USB 3.0 s příslušnými porty USB 3.0 na dvou počítačích. Potom pomocí nabídky OSD vyberte dva výstupní zdroje USB a vstupní zdroje. Viz část [USB Select Switch \(Přepínač USB\)](#).
- 2** Připojte periferní USB 3.0 zařízení k vstupním USB 3.0 konektorům na monitoru.
- 3** Připojte napájecí kabely počítače (nebo počítačů) a monitoru do blízké síťové zásuvky.



a. Připojte jeden počítač



b. Připojte dva počítače

* Při připojení dvou počítačů k monitoru je možné vstupní porty USB monitoru pro klávesnici a myš přidělit různým vstupním signálům ze dvou počítačů změnou nastavení **USB Selection (Výběr USB)** v nabídce OSD. (Podrobné informace - viz [USB Selection \(Výběr USB\)](#) a [Nastavení přepínače KVM](#)).



- 4** Zapněte monitor a počítač.
Pokud se na monitoru zobrazí obraz, je instalace dokončena. Pokud se obraz nezobrazí - viz část [Specifické problémy USB \(Universal Serial Bus\)](#).
- 5** Použijte otvor na monitoru pro uspořádání kabelů.

Uspořádání kabelů



Po připojení všech kabelů k monitoru a počítači (viz část [Připojení monitoru](#)) uspořádejte kabely výše uvedeným způsobem.

Demontáž podstavce

-  **POZNÁMKA:** Abyste zabránili poškrábání a poškození zakřivené LCD obrazovky při demontáži podstavce, položte monitor na měkkou čistou pěnu. Přímý kontakt s tvrdými předměty by mohl zakřivený monitor poškodit.
-  **POZNÁMKA:** Níže uvedený postup platí pro podstavec dodaný s monitorem. Při zakoupení jakéhokoliv jiného podstavce najdete pokyny pro jeho demontáž v instalační příručce k příslušnému podstavci.

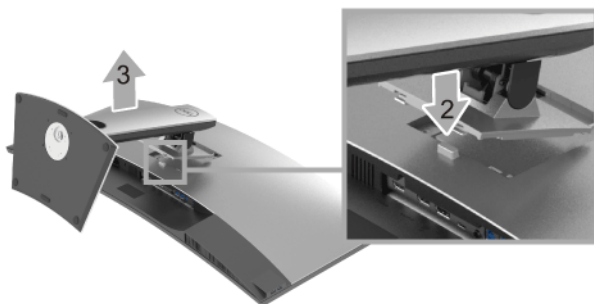

Demontáž podstavce:

- 1 Umístěte monitor na měkkou látku nebo hadřík.
- 2 Podržte stisknuté tlačítko pro uvolnění podstavce.
- 3 Zvedněte podstavec nahoru směrem od monitoru.

Montáž na stěnu (volitelně)



(Rozměry šroubu: M4 x 10 mm).

Postupujte podle pokynů, které jsou přiloženy k sadě pro montáž na stěnu kompatibilní s VESA.

- 1 Umístěte monitor na měkkou látku nebo hadřík a položte jej na stabilní rovný povrch.
- 2 Demontujte podstavec.
- 3 Pomocí křížového šroubováku odšroubujte čtyři šrouby zajišťující plastový kryt.
- 4 Upevněte k monitoru montážní držák, který je součástí sady pro montáž na stěnu.
- 5 Upevněte monitor na stěnu podle pokynů, které jsou přiloženy k sadě pro montáž na stěnu.



POZNÁMKA: Pouze pro použití s držákem pro montáž na stěnu schváleným akreditovanou institucí s minimální hmotností/nosností 36,4 kg.

Ovládání monitoru

Zapnutí monitoru

Stisknutím tlačítka  zapněte monitor.

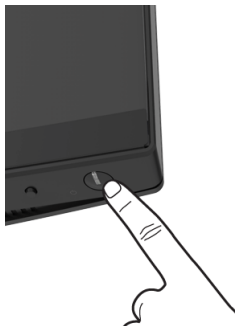





Použití ovládacích prvků na předním panelu

Ovládací tlačítka na přední straně monitoru použijte pro úpravu nastavení.



Následující tabulka popisuje tlačítka na předním panelu:





Tlačítko na předním panelu	Popis
1  Funkční tlačítko/ Preset Modes (Přednastavené režimy)	Toto tlačítko použijte pro výběr některého z přednastavených barevných režimů.

2		Pomocí tohoto tlačítka můžete upravit hlasitost. Minimum je „0“ (-). Maximum je „100“ (+).
	Funkční tlačítko/ Volume (Hlasitost)	
3		Pomocí tlačítka NABÍDKA spustíte OSD (On-Screen Display). Viz část Přístup k systémové nabídce .
	Nabídka	
4		Pomocí tohoto tlačítka ukončíte hlavní nabídku OSD.
	Ukončit	
5		Pomocí tlačítka Napájení můžete monitor zapnout a vypnout . Bílý indikátor značí, že je monitor zapnutý a plně funkční. Bíle svítící indikátor značí, že je monitor v režimu úspory energie.
	Napájení (s indikátorem)	

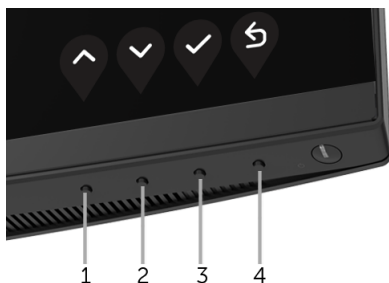
Tlačítko na předním panelu

Tlačítka na přední straně monitoru použijte pro úpravu nastavení obrazu.



Tlačítko na předním panelu	Popis
1  Nahore	Pomocí tlačítka Nahoru můžete upravovat (zvyšovat rozsah) položek v nabídce OSD.
2  Dolů	Pomocí tlačítka Dolů můžete upravovat (snižovat rozsah) položek v nabídce OSD.
3  OK	Pomocí tlačítka OK potvrdíte svůj výběr.
4  Zpět	Pomocí tlačítka Zpět můžete přejít zpět na předchozí nabídku.





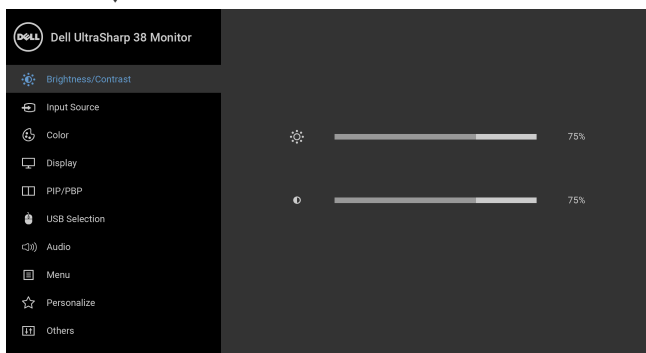

Použití nabídky OSD (On-Screen Display)

Přístup k systémové nabídce

 **POZNÁMKA:** Pokud změníte nastavení a potom buď zobrazíte jiné menu, nebo ukončíte OSD menu, monitor automaticky uloží změněná nastavení. V případě, že změníte nastavení a počkáte, dokud OSD menu nezmizí, budou změny rovněž uloženy.

- 1 Stiskněte tlačítko  pro spuštění OSD menu a zobrazení hlavního menu.



- 2 Stiskněte tlačítka  a  pro pohyb mezi jednotlivými položkami nastavení. Při pohybu z jedné ikony na druhou bude název vybrané položky zvýrazněn. Úplný seznam všech dostupných položek nastavení monitoru je uveden v tabulce níže.
- 3 Jednou stiskněte tlačítko  pro aktivaci zvýrazněné položky.
- 4 Stiskněte tlačítka  a  pro výběr požadované možnosti.
- 5 Stiskněte tlačítko  pro otevření podnabídky a potom podle ukazatelů v nabídce použijte směrová tlačítka pro provedení změn.
- 6 Stiskněte tlačítko  pro návrat do hlavního menu.

Ikona

Nabídka a
podnabídky

Popis



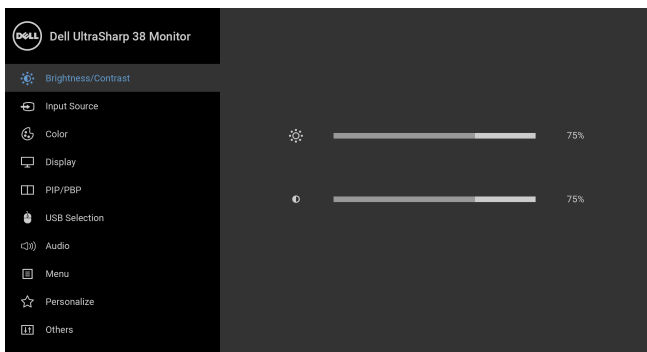

**Brightness/
Contrast (Jas/
Kontrast)**

Použijte tuto funkci pro nastavení **Brightness/Contrast (Jas/
Kontrast)**.





Brightness (Jas) **Brightness (Jas)** upravuje úroveň podsvícení.

Stiskněte tlačítko  pro zvýšení jasu a tlačítko  pro snížení jasu (min. 0 / max. 100).

POZNÁMKA: Pokud je funkce **Dynamic Contrast (Dynamický kontrast)** zapnutá, bude ruční úprava položky **Brightness (Jas)** zakázána.

**Contrast
(Kontrast)**

Nejdříve nastavte **Brightness (Jas)** a potom upravte **Contrast (Kontrast)**, pouze pokud je třeba provést další nastavení.

Stiskněte tlačítko  pro zvýšení kontrastu a tlačítko  pro snížení kontrastu (min. 0 / max. 100).

Funkce nastavení **Contrast (Kontrast)** umožňuje upravit úroveň rozdílu mezi tmavými a světlými oblastmi na obrazovce monitoru.



Input Source (Vstupní zdroj)

Pomocí nabídky **Input Source (Vstupní zdroj)** můžete vybírat mezi různými video signály, které mohou být připojeny k vašemu monitoru.

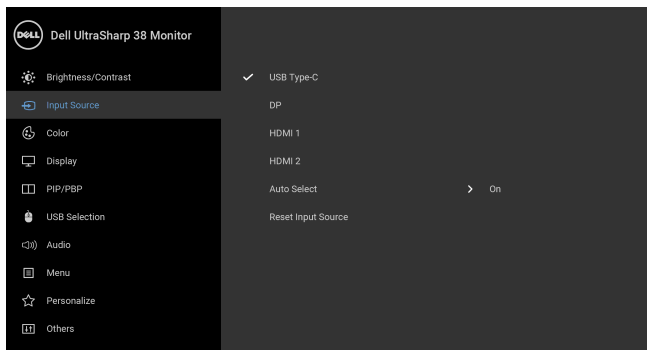

USB Type-C (USB typ C)

Vyberte vstup **USB Type-C (USB typ C)**, pokud používáte konektor USB typ C.

DP

V případě používání DisplayPort (DP) konektoru vyberte vstup **DP**.

HDMI 1

V případě používání konektoru HDMI 1 vybere vstup **HDMI 1**.

HDMI 2

V případě používání konektoru HDMI 2 vybere vstup **HDMI 2**.

Auto Select (Automatický výběr)

Po zapnutí této funkce můžete vyhledávat dostupné vstupní zdroje.

Reset Input Source (Resetovat vstupní zdroj)

Obnovení výchozích nastavení vstupu monitoru.



Color (Barva)

Pomocí funkce **Color (Barva)** můžete upravit režim nastavení barev.

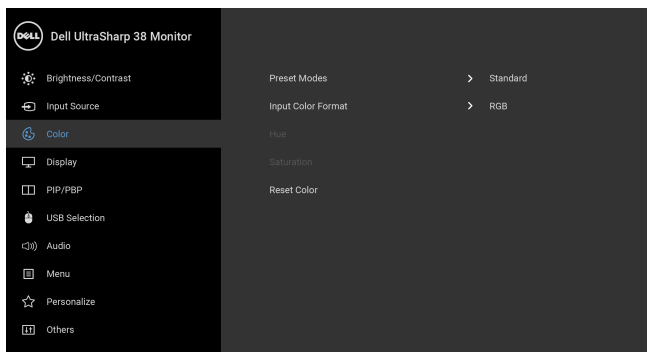



Preset Modes (Přednastavené režimy)

Při výběru položky **Preset Modes (Přednastavené režimy)** můžete v seznamu vybrat některý z režimů **Standard (Standardní)**, **ComfortView**, **Multimedia (Multimédia)**, **Movie (Film)**, **Game (Hry)**, **Color Temp. (Teplota barev)** nebo **Custom Color (Uživatelské barvy)**.

- **Standard (Standardní):** Použití výchozích nastavení barev monitoru. Jedná se o výchozí režim.
- **ComfortView:** Snižuje úroveň modrého světla vyzařovaného z obrazovky, aby sledování bylo pohodlnější pro oči.

POZNÁMKA: Abyste snížili riziko únavy očí a bolesti krku/rukou/zad/ramen kvůli dlouhodobému používání monitoru, navrhuje vám:

- nastavte si obrazovku asi 20 - 28 palců (50 - 70 cm) od očí.
- často mrkejte, abyste si při práci s monitorem oči zvlhčovali.
- pravidelně a často dělejte přestávky každé dvě hodiny na 20 minut.
- během těchto přestávek se nedívejte do monitoru, ale zadívejte se na nějaký předmět vzdálený 20 stop po dobu nejméně 20 sekund.
- během přestávek provádějte protahovací cviky, abyste uvolnili napětí v krku/rukách/zádech/ramenech.
- **Multimedia (Multimédia):** Použití nastavení barev vhodných pro multimediální aplikace.
- **Movie (Film):** Použití nastavení barev vhodných pro filmy.
- **Game (Hry):** Použití nastavení barev vhodných pro většinu herních aplikací.
- **Color Temp. (Teplota barev):** Umožňuje uživateli vybrat teplotu barev: 5000K, 5700K, 6500K, 7500K, 9300K a 10000K.
- **Custom Color (Uživatelské barvy):** Umožňuje ručně upravit nastavení barev. Stisknutím tlačítek  a  upravte hodnotu tří barev (R, G, B) a vytvořte váš vlastní režim barev.

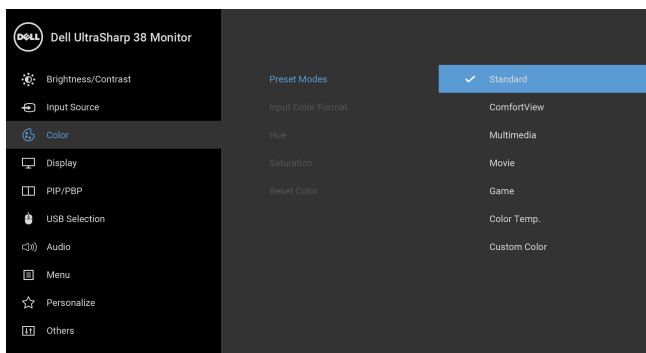

Input Color Format (Vstupní formát barev)

Umožňuje nastavit režim video vstupu na:

RGB: Tuto možnost vyberte, pokud je váš monitor připojen k počítači (nebo DVD přehrávači) pomocí kabelu DP nebo HDMI nebo USB typ C.

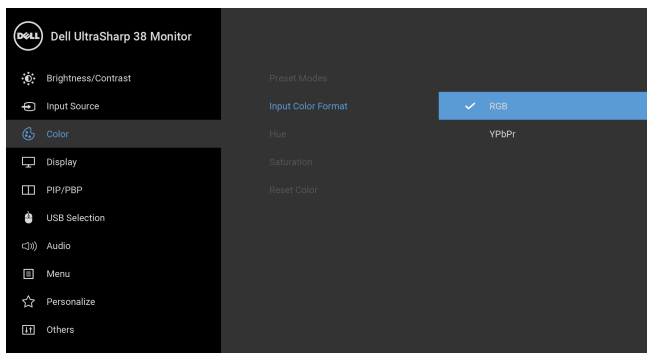

YPbPr: Tuto možnost vyberte, pokud váš přehrávač DVD podporuje pouze výstup YPbPr.





Hue (Odstín)

Tato funkce umožňuje změnit barvu obrazu ze zelené na fialovou.

Pomocí této funkce nastavte požadovanou barvu pleťového odstínu.

Pomocí  nebo  upravte odstín v rozsahu „0“ až „100“.



Pomocí  pro zvýšení zeleného odstínu v obrazu.

Pomocí  pro zvýšení fialového odstínu v obrazu.

POZNÁMKA: Úprava **Hue (Odstín)** je k dispozici pouze při výběru přednastaveného režimu **Movie (Film)** nebo **Game (Hry)**.

Saturation (Sytost)

Tato funkce umožňuje upravit sytost barev obrazu. Pomocí

 nebo  upravte sytost v rozsahu „0“ až „100“.

Pomocí  pro zvýšení barevného vzhledu obrazu.

Pomocí  pro zvýšení černobílého vzhledu obrazu.

POZNÁMKA: Úprava **Saturation (Sytost)** je k dispozici pouze při výběru přednastaveného režimu **Movie (Film)** nebo **Game (Hry)**.

Reset Color (Obnovit barvu)

Obnovení výchozích nastavení barev monitoru.



Display (Zobrazení)

Položku **Display (Zobrazení)** použijte pro nastavení obrazů.

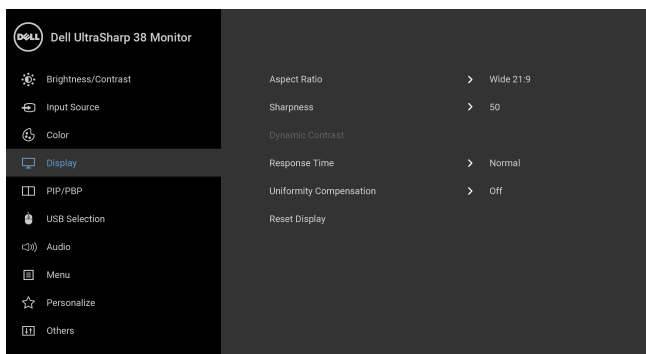

Aspect Ratio (Poměr stran) Nastavte poměr stran na některou z možností **Wide 21:9 (Širokoúhlý 21:9)**, **Auto Resize (Auto změna velikosti)**, **4:3** nebo **1:1**.

Sharpness (Ostrost) Tato funkce umožňuje nastavit ostřejší nebo měkčí vzhled obrazu. Pomocí nebo nastavte ostrost v rozsahu „0“ až „100“.

Dynamic Contrast (Dynamický kontrast) Umožní zvýšit úroveň kontrastu a zajistit tak ostřejší a podrobnější obraz vyšší kvality.

Stisknutím tlačítka nastavte funkci **Dynamic Contrast (Dynamický kontrast)** na „On“ (**Zapnuto**) nebo „Off“ (**Vypnuto**).

POZNÁMKA: Funkce **Dynamic Contrast (Dynamický kontrast)** poskytuje vyšší kontrast, pokud vyberete přednastavený režim **Game (Hry)** nebo **Movie (Film)**.

Response Time (Doba odezvy) Umožňuje vám nastavit položku **Response Time (Doba odezvy)** na **Normal (Normální)** nebo **Fast (Rychlý)**.

Uniformity Compensation (Kompenzace rovnoměrnosti) Slouží k výběru nastavení kompenzace rovnoměrnosti jasu a barev obrazovky. **Calibrated (Kalibrováno)** je výchozí továrně kalibrované nastavení. **Uniformity Compensation (Kompenzace rovnoměrnosti)** upravuje různé oblasti na obrazovce vůči středu pro dosažení jednotného jasu a barev na celé obrazovce. Když je **Uniformity Compensation (Kompenzace rovnoměrnosti)** nastavená na **On (Zapnuto)**, pro zajištění optimálního zobrazení budou **Brightness (Jas)** a **Contrast (Kontrast)** pro některé režimy předvoleb (**Standard (Standardní)**, **Color Temp. (Teplota barev)**) deaktivovány.

POZNÁMKA: Doporučujeme uživateli, aby používal výchozí nastavení jasu, když je zapnutá funkce **Uniformity Compensation (Kompenzace rovnoměrnosti)**. U jiných nastavení úrovně jasu se může výkon rovnoměrnosti lišit od dat uvedených v tovární kalibrační sestavě.

Reset Display (Resetovat displej)

Tuto možnost vyberte pro obnovení výchozích nastavení zobrazení.



PIP/PBP

Tato funkce zobrazí okno s obrazem z dalšího vstupního zdroje.

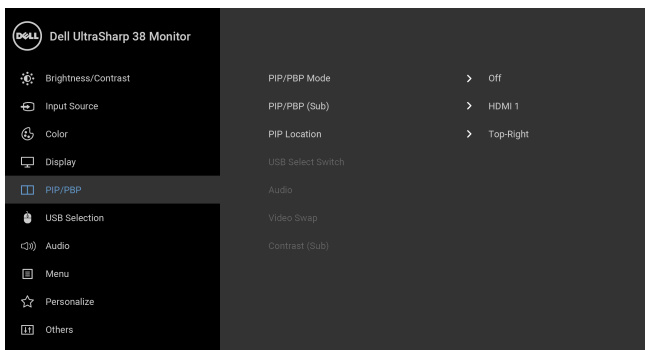

Hlavní okno	Podokno			
	USB typ C	DP	HDMI 1	HDMI 2
USB typ C	X	✓	✓	✓
DP	✓	X	✓	✓
HDMI 1	✓	✓	X	✓
HDMI 2	✓	✓	✓	X

POZNÁMKA: V režimu PBP bude obraz zobrazen na středu obrazovky, nikoli na celou obrazovku.

PIP/PBP Mode (Režim PIP/PBP) Upravit lze režim **PIP/PBP** (obraz v obrazu/obraz vedle obrazu) na **PIP Small (PIP malý)**, **PIP Large (PIP velký)** nebo **PBP**. Tuto funkci můžete deaktivovat výběrem možnosti **Off (Vypnuto)**.

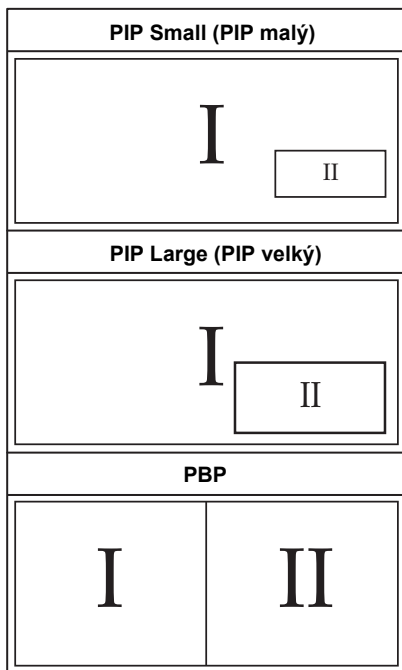



PIP/PBP (Sub) (PIP/PBP (Podokno)) Výběr mezi různými video signály, které mohou být připojeny k vašemu monitoru pro podokno PIP/PBP.

PIP Location (Umístění PIP) Výběr polohy podokna PIP. Procházejte pomocí  nebo  a pomocí  vyberte **Top-Left (Vlevo nahoře)**, **Top-Right (Vpravo nahoře)**, **Bottom-Right (Vpravo dole)** nebo **Bottom-Left (Vlevo dole)**.

USB Select Switch (Přepínač USB) Výběrem je možné přepínat mezi výstupními zdroji USB v režimu PIP/PBP.

Audio (Zvuk) Umožňuje nastavit zdroj zvuku z hlavního okna nebo podokona.

Video Swap (Přepínání videa) Vyberte pro přepnutí videí mezi hlavním oknem a podoknem v režimu PIP/PBP.

Contrast (Sub) (Kontrast (podokno)) Nastaví úroveň kontrastu obrazu v režimu PIP/PBP. Stiskněte tlačítko  pro zvýšení kontrastu a tlačítko  pro snížení kontrastu.



USB Selection (Výběr USB)

Umožňuje vám nastavit výstupní port USB pro vstupní signály (DP, HDMI 1 a HDMI 2), vstupní port USB monitoru (např. klávesnice a myš) tak lze použít aktuálními vstupními signály při připojení počítače k některému z výstupních portů. Podrobné informace - viz také [Nastavení přepínače KVM](#).

Když použijete pouze jeden výstupní port, připojený výstupní port aktivní.

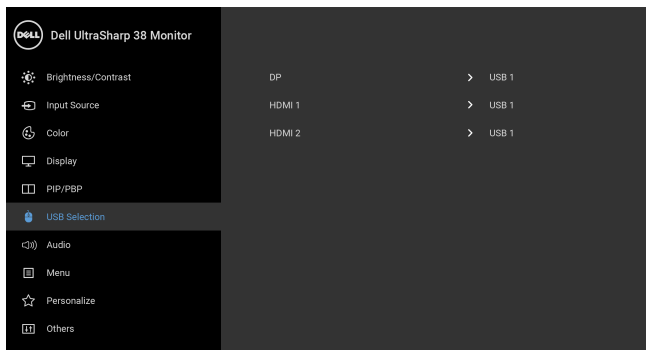

POZNÁMKA: Abyste předešli poškození nebo ztrátě dat, před změnou výstupních portů USB se ujistěte, že počítač připojený k výstupnímu portu USB nepoužívá ŽÁDNÉ paměťové zařízení USB.



Audio (Zvuk)

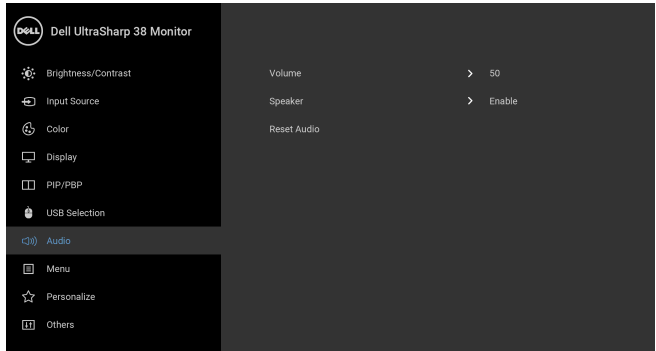

Volume (Hlasitost)

Umožňuje nastavit úroveň hlasitosti reproduktorů.

Pomocí nebo nastavte úroveň hlasitosti v rozsahu „0“ až „100“.

Speaker (Reproduktor)

Umožňuje povolit nebo zakázat funkci reproduktoru.

Reset Audio (Obnovit zvuk)

Tuto možnost vyberte pro obnovení výchozích nastavení zvuku.



Menu (Nabídka)

Tuto položku vyberte pro nastavení OSD zobrazení, jako je například jazyk nabídky, doba zobrazení nabídky atd.

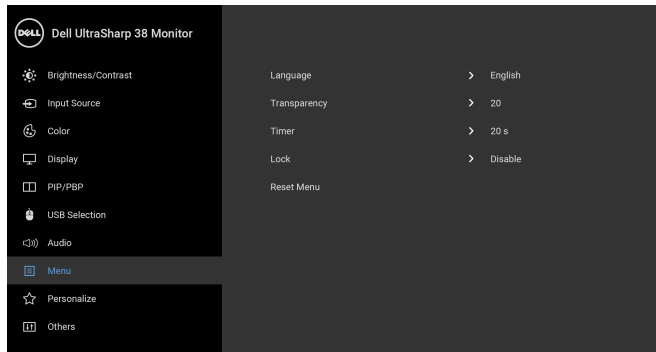



Language (Jazyk)

Můžete vybrat některý z osmi **Language (Jazyk)** OSD menu (angličtina, španělština, francouzština, němčina, brazilská portugalština, ruština, zjednodušená čínština nebo japonština).

Transparency (Průhlednost)

Pomocí tlačítek a můžete změnit průhlednost menu (min.: 0 ~ max.: 100).

Timer (Časovač) OSD Hold Time (Doba zobrazení OSD): nastavení doby, po kterou zůstane OSD menu aktivní po posledním stisknutí tlačítka.

Pomocí  nebo  nastavte dobu v rozsahu 5 až 60 sekund s krokem 1 sekunda.

Lock (Zámek) Když jsou ovládací tlačítka na monitoru zamknutá, můžete předejít tomu, aby lidé měli k ovládacím prvkům přístup. Zabrání se tak také nechtěné aktivaci, když používáte více monitorů vedle sebe.

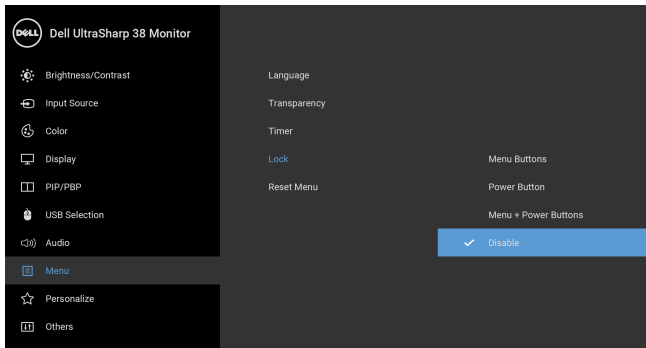

- **Menu Buttons (Tlačítka nabídky):** Všechna tlačítka nabídky/funkce (kromě tlačítka napájení) jsou zamčená a uživatel k nim nemá přístup.
- **Power Button (Tlačítko napájení):** Zamčené je pouze tlačítko napájení a není pro uživatele přístupné.
- **Menu + Power Buttons (Tlačítko napájení a tlačítka nabídky):** Jak tlačítko nabídky/funkce, tak tlačítko napájení jsou zamčená a uživatel k nim nemá přístup.

Výchozí nastavení je **Disable (Zakázat)**.

Alternativní metoda zámku [pro tlačítka nabídky/funkce]: Můžete také stisknout a podržet tlačítko nabídky/funkce vedle tlačítka napájení po 4 sekundy pro nastavení možnosti zámku.

POZNÁMKA: Pro odemčení tlačítek stiskněte a podržte tlačítko nabídky/funkce vedle tlačítka napájení 4 sekundy.

Reset Menu (Resetovat nabídku)

Obnovení veškerých OSD nastavení na výchozí hodnoty.



Personalize (Osobní nastavení)

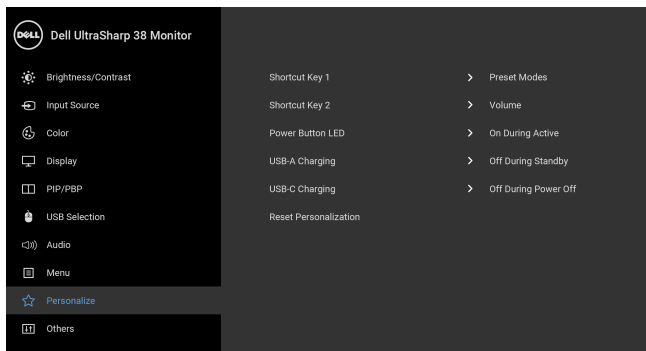

Shortcut Key 1 (Funkční tlačítko 1)

Umožňuje vám vybrat některou z funkcí **Preset Modes (Přednastavené režimy)**, **Brightness/Contrast (Jas/Kontrast)**, **Input Source (Vstupní zdroj)**, **Aspect Ratio (Poměr stran)**, **Volume (Hlasitost)**, **PBP Mode (Režim PBP)**, **USB Select Switch (Přepínač USB)** nebo **Video Swap (Přepínání videa)** a nastavit ji na funkční tlačítko.

Shortcut Key 2 (Funkční tlačítko 2)

Power Button LED (Tlačítko napájení LED)

Umožňuje vám zapnout nebo vypnout napájecí indikátor LED pro úsporu energie.

USB-A Charging (Nabíjení USB-A)

Umožňuje vám povolit nebo zakázat funkci nabíjení USB typ A (vstupní porty) během pohotovostního režimu monitoru.

POZNÁMKA: Tato možnost je k dispozici, pouze když je kabel USB typ C (výstupní port) odpojen. Pokud je kabel USB typ C připojen, nabíjení USB-A následuje statut napájení hostitele USB a možnost není přístupná.

POZNÁMKA: Tato možnost se dříve nazývala **USB** ve starších revizích firmwaru k monitoru.

USB-C Charging (Nabíjení USB-C)

Umožňuje vám povolit nebo zakázat **Always On USB Type-C Charging (Nabíjení USB typ C vždy zap.)** během režimu vypnutí monitoru.

POZNÁMKA: Tato možnost je k dispozici pouze u novějších revizích firmwaru monitoru.

Reset Personalization (Obnovit Individuální nastavení)

Obnovení veškerých nastavení v nabídce **Personalize (Přizpůsobit)** na výchozí hodnoty z výroby.



Others (Ostatní)

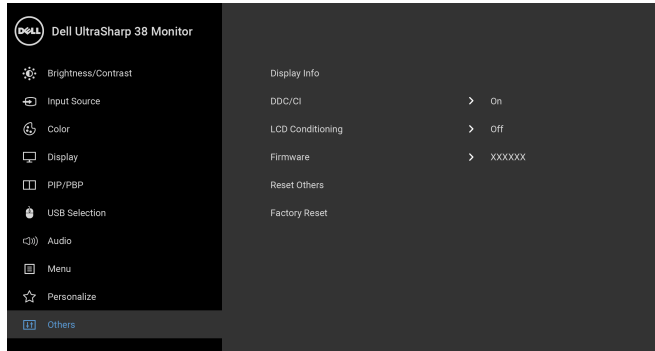

Display Info (Informace o monitoru)

Zobrazuje aktuální nastavení monitoru.

DDC/CI

Funkce **DDC/CI** (Display Data Channel/Command Interface) umožňuje provést nastavení monitoru (jasu, vyvážení barev atd.) pomocí softwaru na vašem počítači.

Tuto funkci můžete deaktivovat výběrem možnosti **Off (Vypnout)**. Aktivací této funkce můžete dosáhnout nejlepšího vizuálního zážitku a optimálního výkonu vašeho monitoru.

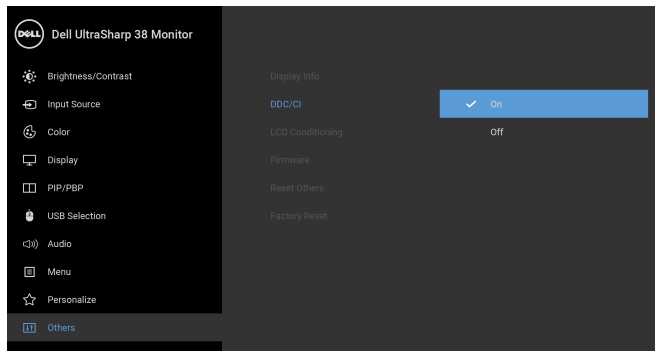

LCD Conditioning (Úprava LCD)

Pomáhá snížit méně závažné případy vypálení obrazu. V závislosti na míře vypálení obrazu může činnost programu chvíli trvat. Tuto funkci můžete aktivovat výběrem možnosti **On (Zapnout)**.

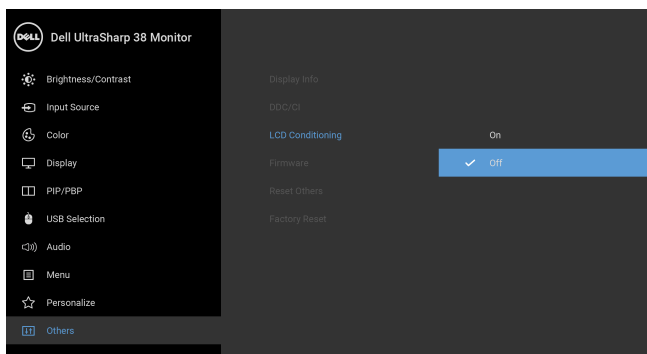

Firmware Zobrazí verzi firmwaru monitoru.

Reset Others (Obnovit ostatní) Obnovení veškerých nastavení v nabídce **Others (Ostatní)** na výchozí hodnoty z výroby.

Factory Reset (Obnova nastavení výrobce) Obnovení veškerých nastavení na výchozí hodnoty.



POZNÁMKA: Tento monitor má zabudovanou funkci pro automatickou kalibraci jasu kvůli stárnutí LED systému.

Varovné OSD zprávy

Pokud je aktivována funkce **Dynamic Contrast (Dynamický kontrast)** (při použití těchto přednastavených režimů: **Game (Hry)** nebo **Movie (Film)**), bude ruční úprava jasu zakázána.

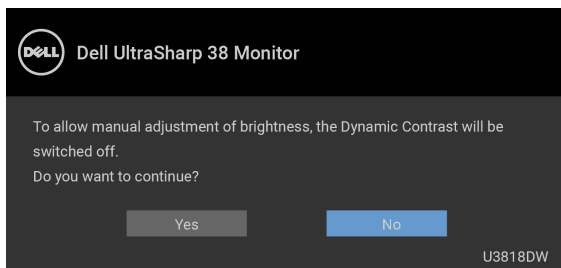

Pokud monitor nepodporuje příslušné rozlišení, zobrazí se následující zpráva:

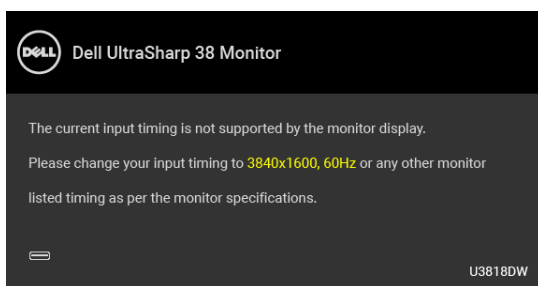

 **POZNÁMKA:** Zpráva může být poněkud jiná s ohledem na připojený vstupní signál.

To znamená, že monitor není schopen provést synchronizaci se signálem, který přijímá z počítače. Rozsah horizontálních a vertikálních frekvencí tohoto monitoru - viz část [Specifikace monitoru](#). Doporučené rozlišení je 3840 x 1600.

Před deaktivací funkce DDC/CI se zobrazí následující zpráva:

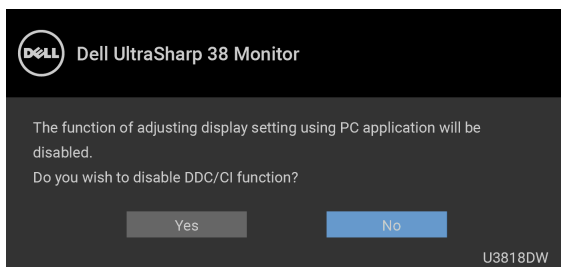

Před aktivací funkce **Lock (Zámek)** se zobrazí následující zpráva:

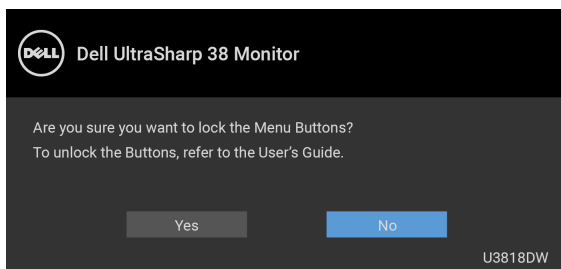

 **POZNÁMKA:** Zpráva může být poněkud jiná s ohledem na vybraná nastavení.

Při aktivaci režimu **Power Save (Úspora energie)** se zobrazí následující zpráva:

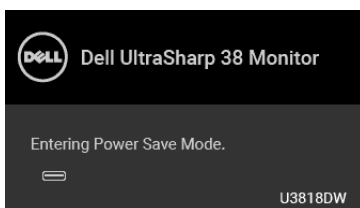

Pro přístup do **OSD** aktivujte počítač a obnovte činnost monitoru.

 **POZNÁMKA:** Zpráva může být poněkud jiná s ohledem na připojený vstupní signál.

Při stisknutí jakéhokoliv tlačítka kromě tlačítka napájení se v závislosti na vybraném vstupu zobrazí některá z následujících zpráv:

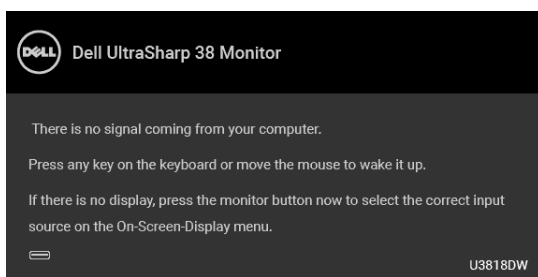

 **POZNÁMKA:** Zpráva může být poněkud jiná s ohledem na připojený vstupní signál.

Pokud je vybrán vstup USB typ C, HDMI nebo DP a není připojen příslušný kabel, zobrazí se plovoucí dialogové okno uvedené níže.

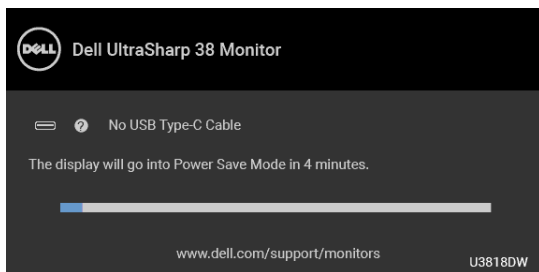

 **POZNÁMKA:** Zpráva může být poněkud jiná s ohledem na připojený vstupní signál.

Pokud je vybrána možnost **Factory Reset (Obnova nastavení výrobce)**, zobrazí se plovoucí dialogové okno, jaké je zobrazeno níže.

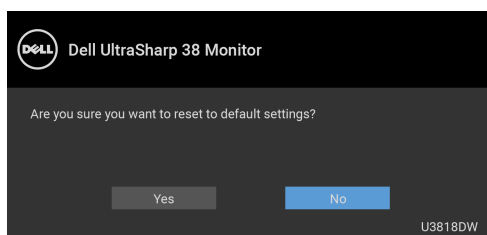

Pokud je vybrána možnost **Yes (Ano)**, zobrazí se plovoucí dialogové okno, jaké je zobrazeno níže.

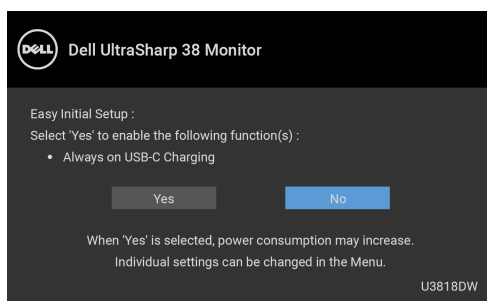

Podrobné informace - viz část [Odstraňování problémů](#).

Nastavení maximálního rozlišení

Pro nastavení maximálního rozlišení monitoru proveďte níže uvedený postup:

V systému Windows® 7, Windows® 8 a Windows® 8.1:

- 1 Pouze v případě Windows® 8, Windows® 8.1 vyberte dlaždici Plocha pro přepnutí na klasickou plochu.
- 2 Na ploše stiskněte pravé tlačítko myši a vyberte položku **Rozlišení obrazovky**.
- 3 Klikněte na rozevírací seznam Rozlišení obrazovky a vyberte **3840 x 1600**.
- 4 Klepněte na tlačítko **OK**.

V systému Windows® 10:

- 1 Pravým tlačítkem myši klikněte na plochu a klikněte na možnost **Nastavení zobrazení**.
- 2 Klikněte na **Upřesňující nastavení zobrazení**.
- 3 Klikněte na rozevírací seznam **Rozlišení** a vyberte možnost **3840 x 1600**.
- 4 Klikněte na tlačítko **Použít**.

Pokud není možnost 3840 x 1600 k dispozici, může být vyžadována aktualizace grafického ovladače. V závislosti na vašem počítači proveďte jeden z níže uvedených kroků.

Pokud máte stolní nebo přenosný počítač Dell:

- Navštivte webové stránky <http://www.dell.com/support>, zadejte kód ze servisního štítku a stáhněte si nejnovější ovladače pro vaši grafickou kartu.

Pokud nemáte počítač Dell (stolní nebo přenosný):

- Navštivte webové stránky výrobce vašeho počítače a stáhněte si nejnovější grafické ovladače.
- Navštivte webové stránky výrobce vaší grafické karty a stáhněte si nejnovější grafické ovladače.

Nastavení přepínače KVM

Vestavěný přepínač KVM vám umožňuje ovládat až 2 počítače pomocí jedné sady klávesnice a myši připojené k monitoru.

- a Při připojování **HDMI 1 + USB 1** k počítači 1 a **DP + USB typ C** k počítači 2:

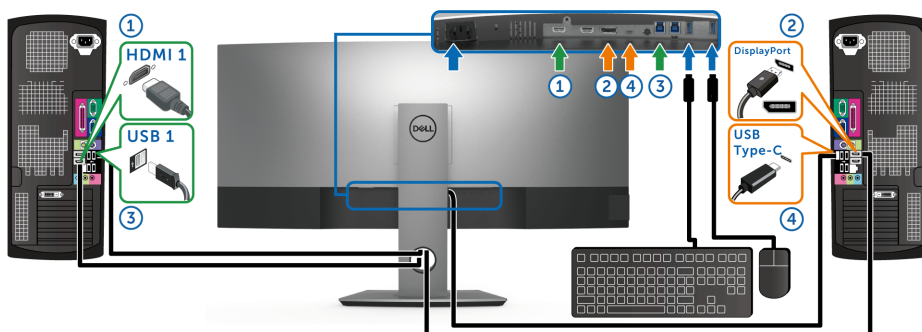

POZNÁMKA: Připojení USB typu C nyní podporuje pouze datový přenos.

Zajistěte, aby **USB Selection (Výběr USB)** pro **HDMI 1** bylo nastaveno na **USB 1** a **DP** bylo nastaveno na **USB Type-C (USB typ C)**.

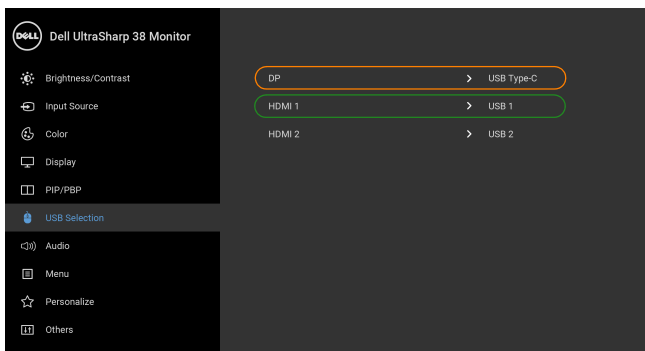

b Při připojování **HDMI 1 + USB 1** k počítači 1 a **HDMI 2 + USB 2** k počítači 2:

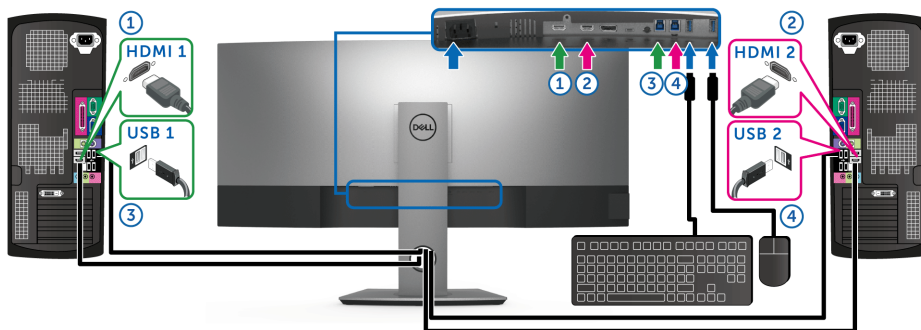

Zajistěte, aby **USB Selection (Výběr USB)** pro **HDMI 1** bylo nastaveno na **USB 1** a **HDMI 2** bylo nastaveno na **USB 2**.

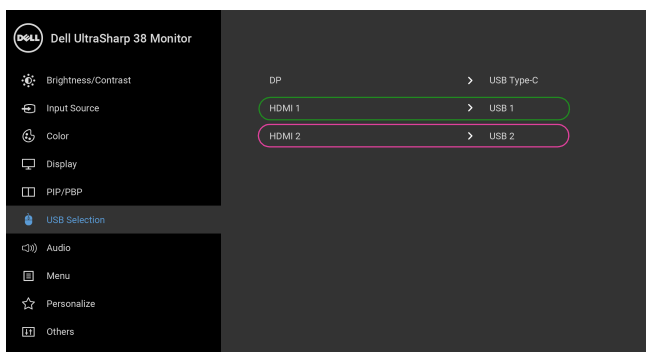

c Při připojování **HDMI 1** + **USB 1** k počítači 1 a **USB typ C** k počítači 2:

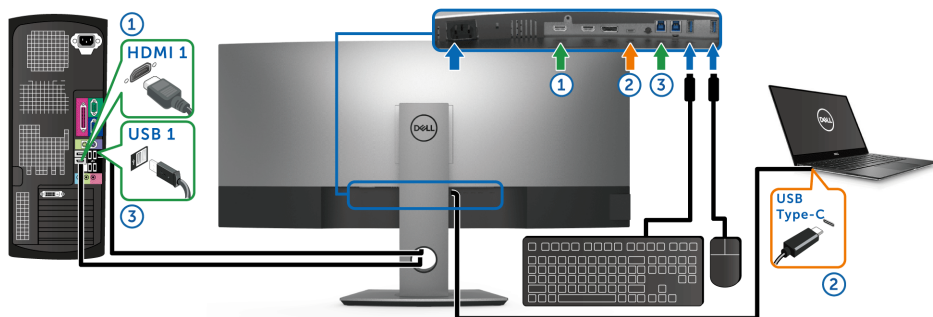

POZNÁMKA: Připojení USB typu C nyní podporuje video a datový přenos.

Zajistěte, aby **USB Selection (Výběr USB)** pro **HDMI 1** bylo nastaveno na **USB 1**.

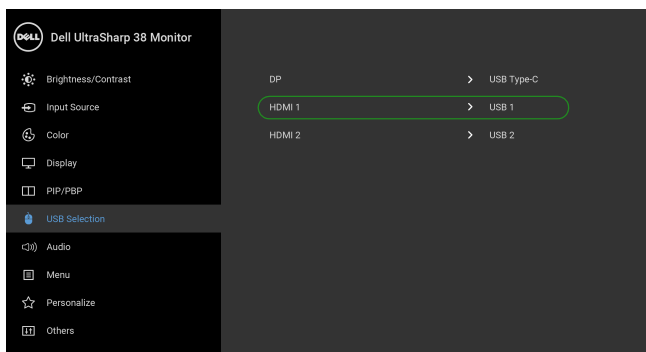

POZNÁMKA: Vzhledem k tomu, že port USB typu C podporuje alternativní režim DisplayPort, není nutné nastavit **USB Selection (Výběr USB)** pro **USB Type-C (USB typ C)**.



POZNÁMKA: Při připojování k různým zdrojům video vstupu neuvedeným výše postupujte stejně při provádění správných nastavení pro **USB Selection (Výběr USB)** ke spárování portů.

Naklonění a nastavení výšky monitoru

-  **POZNÁMKA:** Níže uvedený postup platí pro podstavec dodaný s monitorem. Při zakoupení jakéhokoliv jiného podstavce najdete pokyny pro jeho upevnění v instalační příručce k příslušnému podstavci.

Naklonění

Podstavec upevněný k monitoru umožňuje naklonit monitor pro dosažení nej pohodlnějšího úhlu pohledu.

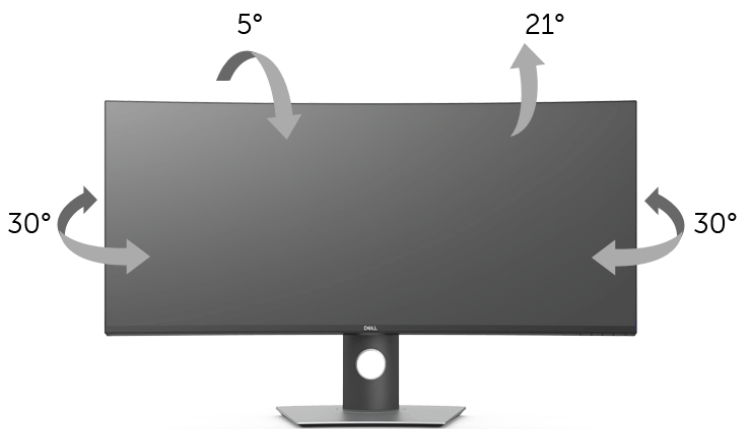

-  **POZNÁMKA:** Při dodání monitoru je podstavec demontován.

Nastavení výšky

-  **POZNÁMKA:** Podstavec lze vertikálně vysunout až o 115 mm. Postup pro vysunutí je uveden na obrázku níže.

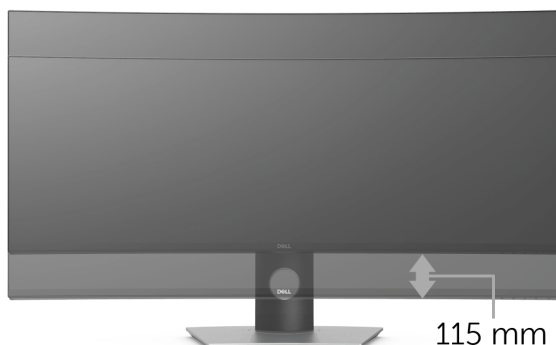

Odstraňování problémů

 **VAROVÁNÍ:** Před prováděním jakéhokoliv postupu v této části si prosím přečtete část [Bezpečnostní pokyny](#).

Autotest

Váš monitor nabízí funkci autotestu, která vám umožňuje zkontrolovat, zda monitor pracuje správně. Pokud jsou monitor a počítač správně připojeny, avšak obrazovka monitoru zůstává tmavá, proveďte autotest monitoru pomocí následujících kroků:

- 1 Vypněte počítač i monitor.
- 2 Odpojte video kabel od počítače.
- 3 Zapněte monitor.

Jestliže monitor nerozpozná video signál a pracuje správně, mělo by se na obrazovce zobrazit plovoucí dialogové okno (na černém pozadí). V režimu autotestu bude LED indikátor napájení svítit bíle. V závislosti na vybraném vstupu se bude po obrazovce rovněž trvale pohybovat jedno z níže uvedených dialogových oken.

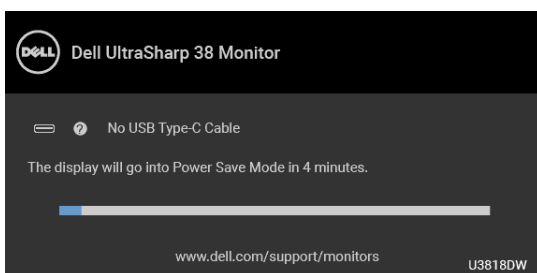

 **POZNÁMKA:** Zpráva může být poněkud jiná s ohledem na připojený vstupní signál.

- 4 Toto okno se rovněž zobrazí při normálním používání, pokud dojde k odpojení video kabelu nebo jeho poškození.
- 5 Vypněte monitor a znovu připojte video kabel. Potom zapněte počítač i monitor.

Jestliže po provedení předchozího postupu zůstane obrazovka monitoru černá, zkontrolujte ovladač grafické karty a počítač, protože monitor pracuje správně.

Integrovaná diagnostika

Váš monitor je vybaven integrovaným diagnostickým nástrojem, který vám pomůže určit, zda jsou abnormality obrazovky problémem monitoru nebo vašeho počítače a grafické karty.

 **POZNÁMKA:** Integrovanou diagnostiku lze spustit, pouze pokud je video kabel odpojen a monitor je v režimu autotestu.

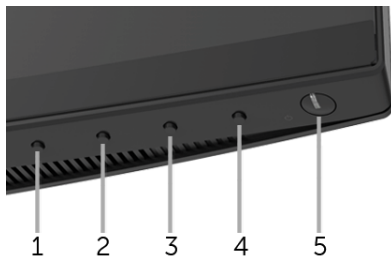

Spuštění integrované diagnostiky:

- 1 Ujistěte se, že je obrazovka čistá (žádný prach na povrchu obrazovky).
- 2 Odpojte video kabel(y) od zadní strany počítače nebo monitoru. Monitor se přepne do režimu autotestu.
- 3 Podržte stisknuté **tlačítko 1** na předním panelu 5 sekund. Zobrazí se šedá obrazovka.
- 4 Pečlivě zkontrolujte obrazovku kvůli jakýmkoliv abnormalitám.
- 5 Znovu stiskněte **tlačítko 1** na předním panelu. Barva obrazovky se změní na červenou.
- 6 Pečlivě zkontrolujte obrazovku kvůli jakýmkoliv abnormalitám.
- 7 Zopakujte kroky 5 a 6 pro prozkoumání obrazovky zobrazené v zelené, modré, černé a bílé barvě a obrazovky s textem.

Jakmile se zobrazí obrazovka s textem, je test dokončen. Pro ukončení znovu stiskněte **tlačítko 1** .

Pokud při použití integrovaného diagnostického nástroje nerozpoznáte žádné abnormality obrazovky, pracuje monitor správně. Zkontrolujte grafickou kartu a počítač.

Nabíjení USB typ C vždy zap.

Monitor vám umožňuje nabíjet notebook nebo mobilní zařízení prostřednictvím kabelu USB typ C, i když je monitor vypnutý. Podrobné informace – viz část [USB-C Charging \(Nabíjení USB-C\)](#). Tato funkce je k dispozici, pouze pokud je revize firmwaru monitoru M3B106 nebo pozdější.

Aktuální revizi firmwaru můžete ověřit v [Firmware](#). Pokud to není k dispozici, přejděte na webové stránky zákaznické podpory Dell, kde najdete nejnovější instalační program aplikace (**Monitor Firmware Update Utility.exe**) a podívejte se do uživatelské příručky s pokyny pro aktualizaci firmwaru: www.dell.com/U3818DW.

Obecné problémy

Následující tabulka obsahuje obecné informace o běžných problémech monitoru, se kterými se můžete setkat a uvádí také jejich případná řešení:

Obecné příznaky	Co zažíváte	Možná řešení
Žádný video signál/LED indikátor napájení nesvítí	Žádný obraz	<ul style="list-style-type: none">• Ujistěte se, že je video kabel správně a pevně připojen k monitoru a počítači.• Použitím jiného elektrického zařízení se ujistěte, že je síťová zásuvka funkční.• Ujistěte se, že bylo tlačítko napájení zcela stisknuto.• Ujistěte se, že byl v menu Input Source (Vstupní zdroj) nastaven správný vstupní zdroj.
Žádný video signál/LED indikátor napájení svítí	Žádný obraz nebo jas	<ul style="list-style-type: none">• Zvyšte jas a kontrast pomocí OSD menu.• Proveďte funkci autotestu monitoru.• Zkontrolujte, zda nejsou piny v zástrčce video kabelu ohnuté nebo zlomené.• Spusťte integrovanou diagnostiku.• Ujistěte se, že byl v menu Input Source (Vstupní zdroj) nastaven správný vstupní zdroj.
Špatné zaostření	Obraz je neostrý, rozmazaný nebo obsahuje dvojité obrazy	<ul style="list-style-type: none">• Nepoužívejte prodlužovací video kabely.• Obnovte výchozí nastavení monitoru.• Změňte rozlišení obrazu na správný poměr stran.
Kolísající/roztřesený obraz	Zvlněný obraz nebo nepatrný pohyb	<ul style="list-style-type: none">• Obnovte výchozí nastavení monitoru.• Zkontrolujte okolní podmínky.• Přemístěte monitor a vyzkoušejte jej v jiné místnosti.
Chybějící pixely	LCD obrazovka obsahuje tečky	<ul style="list-style-type: none">• Vypněte a znovu zapněte monitor.• Pixel, který trvale nesvítí, představuje přirozenou vadu, jež se může vyskytnout u LCD technologie.• Pro podrobné informace o kvalitě monitoru Dell a vadných pixelech navštivte webové stránky zákaznické podpory Dell na: http://www.dell.com/support/monitors.
Neměnné pixely	LCD obrazovka obsahuje světlé tečky	<ul style="list-style-type: none">• Vypněte a znovu zapněte monitor.• Pixel, který trvale nesvítí, představuje přirozenou vadu, jež se může vyskytnout u LCD technologie.• Pro podrobné informace o kvalitě monitoru Dell a vadných pixelech navštivte webové stránky zákaznické podpory Dell na: http://www.dell.com/support/monitors.
Problémy s jasnem	Obraz je příliš tmavý nebo příliš světlý	<ul style="list-style-type: none">• Obnovte výchozí nastavení monitoru.• Upravte jas a kontrast pomocí OSD menu.
Geometrické zkreslení	Obraz není správně vycentrován	<ul style="list-style-type: none">• Obnovte výchozí nastavení monitoru.• Upravte horizontální a vertikální polohu pomocí OSD menu.

Vodorovné/ svislé čáry	Obraz obsahuje jednu nebo více čar	<ul style="list-style-type: none"> • Obnovte výchozí nastavení monitoru. • Proveďte funkci autotestu monitoru a zjistěte, zda se tyto čáry vyskytují i v režimu autotestu. • Zkontrolujte, zda nejsou piny v zástrčce video kabelu ohnuté nebo zlomené. • Spusťte integrovanou diagnostiku.
Problémy synchronizace	Obraz je nečitelný nebo trhaný	<ul style="list-style-type: none"> • Obnovte výchozí nastavení monitoru. • Proveďte funkci autotestu monitoru a zjistěte, zda se nečitelný obraz vyskytuje i v režimu autotestu. • Zkontrolujte, zda nejsou piny v zástrčce video kabelu ohnuté nebo zlomené. • Restartujte počítač v <i>bezpečném režimu</i>.
Problémy týkající se bezpečnosti	Viditelné známky kouře nebo jiskření	<ul style="list-style-type: none"> • Neprovádějte žádné kroky pro odstranění problému. • Ihned se obraťte na společnost Dell.
Občasné potíže	Monitor se vypíná a zapíná	<ul style="list-style-type: none"> • Ujistěte se, že je video kabel správně a pevně připojen k monitoru a počítači. • Obnovte výchozí nastavení monitoru. • Proveďte funkci autotestu monitoru a zjistěte, zda se občasné potíže vyskytují i v režimu autotestu.
Chybějící barva	Obraz postrádá barvu	<ul style="list-style-type: none"> • Proveďte funkci autotestu monitoru. • Ujistěte se, že je video kabel správně a pevně připojen k monitoru a počítači. • Zkontrolujte, zda nejsou piny v zástrčce video kabelu ohnuté nebo zlomené.
špatná barva	Barva obrazu není dobrá	<ul style="list-style-type: none"> • Změňte nastavení Preset Modes (Přednastavené režimy) v nabídce Color (Barva) OSD v závislosti na aplikaci. • Upravte hodnotu R/G/B v nabídce Custom Color (Uživatelské barvy) v nabídce Color (Barva) OSD. • Změňte Input Color Format (Vstupní formát barev) na PC RGB nebo YPbPr v OSD menu Color (Barva). • Spusťte integrovanou diagnostiku.
Na monitoru zůstává delší dobu zobrazena stopa po statickém obrazu	Na obrazovce se objevuje mírný stín ze statického obrazu	<ul style="list-style-type: none"> • Použijte funkci řízení spotřeby pro vypnutí monitoru vždy, když není používán (podrobné informace - viz část Režimy řízení spotřeby). • Nebo použijte dynamicky se měnící spořič obrazovky.

Specifické problémy výrobku

Specifické symptomy	Co zažíváte	Možná řešení
Obraz je příliš malý	Obraz je vycentrován, ale není zobrazen přes celou obrazovku	<ul style="list-style-type: none">• Zkontrolujte Aspect Ratio (Poměr stran) v menu Display (Zobrazení) v OSD menu.• Obnovte výchozí nastavení monitoru.
Monitor nelze nastavit pomocí tlačítek na předním panelu	Nabídka OSD se na obrazovce nezobrazí	<ul style="list-style-type: none">• Vypněte monitor, odpojte napájecí kabel, opět jej připojte a znovu zapněte monitor.• Zkontrolujte, zda není nabídka OSD uzamknuta. Pokud ano, stiskněte a podržte tlačítko nabídky/funkce vedle tlačítka napájení 4 sekundy pro odemknutí (podrobné informace najdete v části Lock (Zámek)).
Při stisknutí ovládacích tlačítek není k dispozici žádný vstupní signál	Není zobrazen obraz a LED indikátor svítí bíle	<ul style="list-style-type: none">• Zkontrolujte zdroj signálu. Posunutím myši nebo stisknutím tlačítka na klávesnici se ujistěte, že počítač není v úsporném režimu.• Ujistěte se, že je signálový kabel správně připojen. V případě potřeby signálový kabel odpojte a znovu připojte.• Restartujte počítač nebo video přehrávač.
Obraz nevyplňuje celou obrazovku	Obraz nevyplňuje výšku nebo šířku obrazovky	<ul style="list-style-type: none">• Kvůli různým video formátům (poměrům stran) na discích DVD se nemusí obraz zobrazit na celou obrazovku.• Spusťte integrovanou diagnostiku.

Specifické problémy USB (Universal Serial Bus)

Specifické symptomy	Co zažíváte	Možná řešení
USB rozhraní nepracuje	Periferní USB zařízení nepracují	<ul style="list-style-type: none">• Zkontrolujte, zda je monitor zapnutý.• Odpojte a znovu připojte výstupní USB kabel k vašemu počítači.• Odpojte a znovu připojte periferní USB zařízení (do vstupního USB konektoru).• Vypněte a znovu zapněte monitor.• Restartujte počítač.• Některá USB zařízení, jako například přenosný externí pevný disk, vyžadují vyšší elektrický proud. Proto připojte taková zařízení přímo k počítači.• Odpojte jeden výstupní kabel USB, když používáte dvě výstupní připojení.

Port USB typ C neumožňuje napájení	Periférie USB nelze nabíjet	<ul style="list-style-type: none"> • Zkontrolujte, zda je připojené zařízení kompatibilní se specifikací USB-C. Port USB typ C podporuje USB 3.1 s rychlostmi až 10 Gb/s a výstup 95 W. • Dbejte na to, abyste použili kabel USB typ C dodaný s monitorem.
Superrychlé rozhraní USB 3.0 je pomalé	Periferní zařízení podporující superrychlé rozhraní USB 3.0 pracují pomalu nebo nepracují vůbec	<ul style="list-style-type: none"> • Zkontrolujte, zda váš počítač podporuje rozhraní USB 3.0. • Některé počítače mají konektory USB 3.0, USB 2.0 i USB 1.1. Ujistěte se, že používáte správný USB konektor. • Odpojte a znovu připojte výstupní USB kabel k vašemu počítači. • Odpojte a znovu připojte periferní USB zařízení (do vstupního USB konektoru). • Restartujte počítač.
Bezdrátová myš nepracuje nebo se zasekává	Nereaguje nebo reaguje pomalu	<ul style="list-style-type: none"> • Zvětšete vzdálenost mezi periferními zařízeními USB 3.0 a bezdrátovým přijímačem USB. • Umístěte bezdrátový přijímač USB co nejbližší k bezdrátové myši. • Pomocí prodlužovacího kabelu USB umístěte bezdrátový přijímač USB co nejdále od portu USB 3.0.

Specifické problémy s reproduktory

Specifické symptomy	Co zažíváte	Možná řešení
Z reproduktorů nevychází žádný zvuk	Není slyšet žádný zvuk	<ul style="list-style-type: none"> • Vypněte monitor, odpojte napájecí kabel monitoru, opět jej připojte a znovu zapněte monitor. • Zkontrolujte, zda je zvukový kabel správně zapojen do portu pro Zvukový výstup počítače. • Odpojte zvukový kabel z portu Zvukový výstup. • Obnovte výchozí nastavení monitoru.

VAROVÁNÍ: Bezpečnostní pokyny

 **VAROVÁNÍ: Používání ovládacích prvků a provádění nastavení nebo postupů, které nejsou uvedeny v této dokumentaci, může vést k úrazu elektrickým proudem anebo mechanickému poškození výrobku.**

Pokud jde o informace o bezpečnostních pokynech, viz Informace o bezpečnosti, životním prostředí a předpisech (SERI).

Oznámení FCC (pouze USA) a další informace o předpisech

Pro oznámení FCC a další informace o předpisech navštivte webové stránky popisující soulad s předpisy na www.dell.com/regulatory_compliance.

Kontakt na společnost Dell

Pro zákazníky v USA, volejte 800-WWW-DELL (800-999-3355).

 **POZNÁMKA:** Pokud nemáte aktivní připojení k internetu, můžete nalézt kontaktní informace na vaší nákupní faktuře, dodacím listu, účtence nebo v produktovém katalogu Dell.

Společnost Dell poskytuje podporu online a po telefonu a také různé možnosti servisu. Jejich dostupnost se liší podle země a výrobku. Některé služby nemusí být ve vaší oblasti dostupné.

- Online technická pomoc — www.dell.com/support/monitors
- Kontaktování společnosti Dell — www.dell.com/contactdell