

Dell SE2419HR/SE2719HR

用户指南

显示器型号: SE2419HR/SE2719HR

管制型号: SE2419Hf, SE2719Hf



备注、注意与警告



备注：“备注”提供帮助您更好地使用显示器的重要信息。



注意：“注意”指示如果不按照说明书进行操作，可能造成硬件损坏或数据丢失。



警告：“警告”指示可能造成财产损害、人身伤害或死亡。

目录

关于显示器	4
包装内容.....	4
产品特性.....	5
识别部件和控制.....	6
显示器规格.....	9
即插即用功能.....	15
LCD 显示器质量和像素策略.....	15
维护指南.....	15
设置显示器	16
连接支架.....	16
连接显示器.....	18
整理线缆.....	19
拆卸支架.....	19
操作显示器	21
开启显示器.....	21
使用前面板控制.....	21
使用屏幕显示(OSD)菜单.....	23
设置显示器.....	43
倾斜.....	45
故障排除	46
自检.....	46
内置诊断.....	48
常见问题.....	49
产品特定问题.....	51
附录	52
FCC 声明（仅限美国）和其他管制信息.....	52
联系戴尔.....	52
插针分配.....	53

关于显示器

包装内容

显示器随附下表所列部件。收货时，请检查部件是否齐全；如有任何缺失，请按照[联系戴尔](#)部分给出的联系方式联系戴尔。



备注：某些部件属于选购件，不随显示器交付。某些功能在特定国家可能不可用。



备注：使用任何其它支架安装时，请参阅支架随附的文件。

部件照片	部件描述
	显示器
	增高支架
	支架底座
	电源线（各国不同）
	HDMI 线
	<ul style="list-style-type: none">快速设置指南安全与监管信息

产品特性

戴尔 SE2419HR/SE2719HR 平板显示屏属于有源矩阵薄膜晶体管(TFT)液晶显示屏(LCD), 防静电, 带 LED 背光。显示器具有以下特性:

- **SE2419HR:** 604.7 mm (23.8 in.) 对角线可视区域显示屏 (对角线尺寸) 1920 x 1080 分辨率, 支持低分辨率全屏
- **SE2719HR:** 686.0 mm (27 in.) 对角线可视区域显示屏 (对角线尺寸) 1920 x 1080 分辨率, 支持低分辨率全屏
- 垂直与水平方向上的视角高达 178°
- 高动态对比度(8,000,000:1)
- 支持 AMD Radeon FreeSync™ 技术
- 刷新频率高达 75 Hz
- 预设游戏模式包括 FPS (第一人称射击游戏)、RTS (即时战略游戏) 与 RPG (角色扮演游戏)
- HDMI 连接, 易于连接旧系统和新系统
- 即插即用 (如果计算机支持)
- 屏幕显示(OSD)调节, 易于设置与优化屏幕
- 0.5 W 的睡眠模式待机功率
- TUV 认证无闪烁屏幕, 优化眼睛舒适度
- 长期来看, 显示器发出的蓝光可能损伤眼睛, 包括造成眼睛疲劳或数字视觉疲劳。TUV 认证的 ComfortView 功能设计用于减少显示器的蓝光辐射, 以优化眼睛舒适度。
- 防盗锁插槽
- 不含砷玻璃与不含汞面板
- BFR/PVC 用量减少 (显示器中的电路板用不含 BFR/ PVC 的层压制品组成)
- 符合 RoHS 要求

识别部件和控制

正视图



标签	说明	使用
1	功能按钮	访问屏幕显示(OSD)菜单以及在必要时更改设置。(欲了解更多信息, 详见 使用前面板控制)
2	开机/关机按钮 (带 LED 指示灯)	打开或关闭显示器。

后视图



无显示器支架



带显示器支架

标签	说明	使用
1	防盗锁插槽	利用安全锁（单独购买）保护显示器。
2	合规标签、条形码、序列号与服务标签	列举监管批准。如需向戴尔寻求技术支持，请参考该标签。服务标签是唯一字母数字标识符，根据该标签，戴尔的技术服务人员能够识别您的计算机中的硬件组件以及访问保修信息。
3	监管信息（雕刻）	列举监管批准
4	电缆管理槽	整理电缆
5	支架释放按钮	从显示器上释放支架

侧视图



俯视图，无显示器支架



标签	说明	使用
1	电源端口	连接显示器电源线
2	HDMI 端口	利用 HDMI 线将显示器连至计算机
3	VGA 端口	利用 VGA 线将显示器连至计算机

显示器规格

型号	SE2419HR	SE2719HR
屏幕类型	有源矩阵 TFT LCD	
面板类型	共面转换	
可视区域		
对角线	604.7 mm (23.8 in.)	686.0 mm (27 in.)
有效区域: 水平 垂直 面积	527.04 mm (20.75 in.) 296.46 mm (11.67 in.) 1562.46 cm ² (242.15 in. ²)	597.89 mm (23.54 in.) 336.31 mm (13.24 in.) 2010.76 cm ² (311.67 in. ²)
像素点距	0.2745 mm	0.3114 mm
每英寸像素(PPI)	92	81
视角: 垂直 水平	178° (典型) 178° (典型)	
亮度	250 cd/m ² (典型)	300 cd/m ² (典型)
对比度	1,000:1 (典型) 8,000,000:1 (动态对比度)	
面板涂层	防眩光, 厚度达 3H	
背光	LED 边缘照明系统	
响应时间 (灰阶到灰阶): 标准模式 快变模式 极限模式	8 ms 5 ms 4 ms	
颜色深度	16,700,000 种颜色	
色域	CIE 1931 (72%)	
FreeSync 支持的帧频 (仅适用于 HDMI 端口)	48-75Hz	
与 Dell Display Manager 兼容	是	
连接性	一个 VGA 端口与一个 HDMI 1.4 (HDCP 1.4) 端口	
边框宽度 (显示器边缘到有效区域的距离)	6.2 mm (顶部) 6.2 mm (左侧/右侧) 20.5 mm (底部)	6.8 mm (顶部) 6.8 mm (左侧/右侧) 21.1 mm (底部)
安全性	用于电缆锁 (选购) 的防盗锁插槽	
倾斜角度	-5° 至 21°	

分辨率规格

型号	SE2419HR	SE2719HR
水平扫描范围	30 kHz 至 84 kHz（自动）	
垂直扫描范围	48 Hz 至 76 Hz（自动）	
最大预设分辨率	使用 VGA 端口的情况下，频率为 60 Hz 时：1920×1080 使用 HDMI 端口的情况下，频率为 75 Hz 时：1920×1080	

预设显示模式

SE2419HR/SE2719HR

显示模式	水平频率(kHz)	垂直频率(Hz)	像素时钟(MHz)	同步极性（水平/垂直）
VESA, 720 x 400	31.5	70.1	28.3	-/+
VESA, 640 x 480	31.5	60.0	25.2	-/-
VESA, 640 x 480	37.5	75.0	31.5	-/-
VESA, 800 x 600	37.9	60.3	40.0	+/+
VESA, 800 x 600	46.9	75.0	49.5	+/+
VESA, 1024 x 768	48.4	60.0	65.0	-/-
VESA, 1024 x 768	60.0	75.0	78.8	+/+
VESA, 1152 x 864	67.5	75.0	108.0	+/+
VESA, 1280 x 1024	64.0	60.0	108.0	+/+
VESA, 1280 x 1024	80.0	75.0	135.0	+/+
VESA, 1600 x 900	60.0	60.0	108.0	+/+
VESA, 1920 x 1080	67.5	60.0	148.5	+/+

支持 Radeon FreeSync 技术的显卡

有关与 Radeon FreeSync 技术相容的显卡的信息，请访问 www.amd.com

电气规格

型号	SE2419HR/SE2719HR
视频输入信号	<ul style="list-style-type: none"> 模拟 RGB: 0.7 V ± 5%, 75 Ω 输入阻抗 HDMI 1.4 (HDCP 1.4), 600Mv 对于每条差分线, 每对差分线的输入阻抗为 100 Ω
同步输入信号	分别实现水平和垂直同步, 不分极性的 TTL 电平, SOG (绿色复合同步)
交流输入电压/频率/电流	100 VAC 至 240 VAC/50 Hz 或 60 Hz ± 3 Hz/1.5 A
电涌电流	<ul style="list-style-type: none"> 30A (120V 交流输入) 60A (240V 交流输入)

物理特性

型号	SE2419HR/SE2719HR	
信号线类型: 模拟 数字	D-Sub (VGA), 15 针; HDMI, 19 针	
尺寸 (带支架)	SE2419HR	SE2719HR
高度	413.6 mm (16.28 in.)	454.2 mm (17.88 in.)
宽度	539.4 mm (21.24 in.)	611.5 mm (24.07 in.)
厚度	152.8 mm (6.02 in.)	186.8 mm (7.35 in.)
尺寸 (不带支架):	SE2419HR	SE2719HR
高度	323.1 mm (12.72 in.)	364.2 mm (14.34 in.)
宽度	539.4 mm (21.24 in.)	611.5 mm (24.07 in.)
厚度	46.4 mm (1.83 in.)	46.4 mm (1.83 in.)

支架尺寸:	SE2419HR	SE2719HR
高度	171.6 mm (6.76 in.)	176.7 mm (6.96 in.)
宽度	249.0 mm (9.80 in.)	257.2 mm (10.13 in.)
厚度	152.8 mm (6.02 in.)	186.8 mm (7.35 in.)
重量:	SE2419HR	SE2719HR
含包装	5.59 kg (12.32 lb)	7.14 kg (15.74 lb)
含支架组件和线缆	3.91 kg (8.62 lb)	5.09 kg (11.22 lb)
不含支架组件和线缆	3.13 kg (6.90 lb)	4.24 kg (9.35 lb)
支架组件重量	0.52 kg (1.15 lb)	0.59 kg (1.30 lb)

环境特性

型号	SE2419HR	SE2719HR
温度:		
工作时	0° C 至 40° C (32° F 至 104° F)	
非工作时:		
存储	-20° C 至 60° C (-4° F 至 140° F)	
运输	-20° C 至 60° C (-4° F 至 140° F)	
湿度:		
工作时	10%至 80% (无冷凝)	
非工作时:		
存储	5%至 90% (无冷凝)	
运输	5%至 90% (无冷凝)	
海拔:		
工作时 (最大)	5,000 m (16,400 ft)	
非工作时 (最大)	12,192 m (40,000 ft)	
散热	75.1 BTU/小时 (最大) 58.0 BTU/小时 (典型)	99.0 BTU/小时 (最大) 78.5 BTU/小时 (典型)

电源管理模式

如果您的计算机上安装了符合视频电子标准协会(VESA)显示器电源管理(DPM)要求的显卡或软件,未使用时,显示器会自动降低功耗,这称为省电模式*。计算机检测到来自键盘、鼠标或其它输入设备的输入后,显示器会自动恢复工作。下表列举了该自动省电功能的功耗与信号。

 备注:从显示器上拔下电源线后,方可在关机模式下实现零功耗。

SE2419HR

VESA 模式	水平同步	垂直同步	视频	电源指示灯	功耗
正常工作	有效	有效	有效	白色	22 W (最大) 17 W (典型)
有效区域关闭模式	停用	停用	空白	白色 (发光)	小于 0.5 W
关闭	-	-	-	不发光	小于 0.3 W

SE2719HR

VESA 模式	水平同步	垂直同步	视频	电源指示灯	功耗
正常工作	有效	有效	有效	白色	29 W (最大) 23 W (典型)
有效区域关闭模式	停用	停用	空白	白色 (发光)	小于 0.5 W
关闭	-	-	-	不发光	小于 0.3 W

本文件中的信息反映实验室性能，仅供参考。产品的性能可能因订购的软件、部件和外围设备而异。因此，本文件中的信息不能作为客户判断电气容差或其他技术信息的依据。我们未对本文档的准确性或完整性做出任何明示或默示担保。

在正常工作模式下，OSD 方可运行。在有效区域关闭模式下按任何按钮后，显示器将显示任何以下信息：

SE2419HR

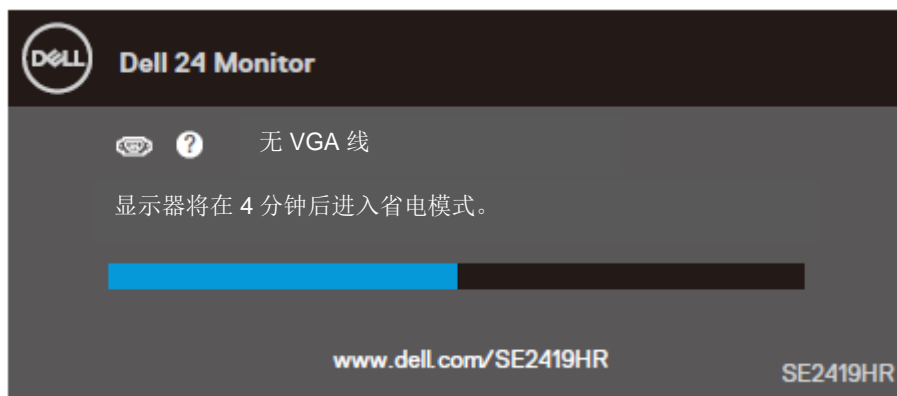

SE2719HR



激活计算机和显示器，以访问 OSD。

即插即用功能

您可在任何支持即插即用功能的系统中安装本显示器。显示器会自动通过显示数据通道(DDC)协议向计算机系统提供其扩展显示标识数据(EDID)，以便系统自行配置与优化显示器设置。大多数显示器自动安装，您可在必要时选择不同的设置。有关显示器设置变更的更多信息，请参阅[操作显示器](#)。

LCD 显示器质量和像素策略

在 LCD 显示器制造过程中，一个或多个像素常固定不变，该状态难以观察，但不影响显示屏的质量或可用性。有关戴尔显示器品质和像素策略的更多信息，请访问戴尔支持网站 www.dell.com/support/monitors。

维护指南

清洁显示器



警告：清洁显示器前，请从电源插座上拔下显示器电源线。



注意：清洁显示器前，请阅读[安全说明](#)，并在清洁时按照安全说明操作。

为达到最佳效果，请在打开包装、清洁、或处理显示器时遵循下表中的说明：

- 为清洁屏幕，请将一块干净的软布在水中略微蘸湿。如果可能，请使用适用于防静电涂层的专用屏幕清洁棉纸或溶剂。请勿使用苯、稀释剂、氨水、研磨剂或压缩空气。
- 请使用略微蘸湿的抹布清洁显示器。请避免使用任何类型的清洁剂，否则可能会在显示器上留下乳白色薄膜。
- 打开显示器包装时，如果发现白色粉末，请用抹布将其擦除。
- 处理显示器时，请小心谨慎，否则可能刮伤显示器的黑色涂层。
- 为使显示器保持最佳图像显示质量，请使用动态变化的屏幕保护程序，并在不使用时关闭显示器。

设置显示器

连接支架

- 备注：出厂时，支架未装在显示器上。
- 备注：以下程序适用于显示器随附的支架。

为安装显示器支架：

1. 将增高支架装在支架底座上，然后拧紧支架底座上的螺钉。



2. 将增高支架的支座对齐显示器背面的凹槽。

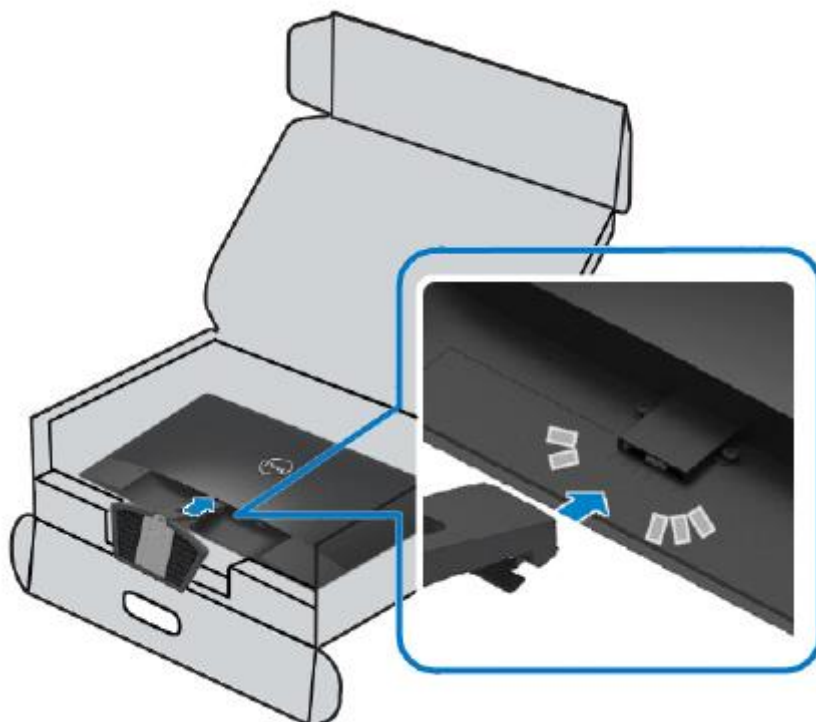

3. 滑动支架组件，直至其卡扣到位。

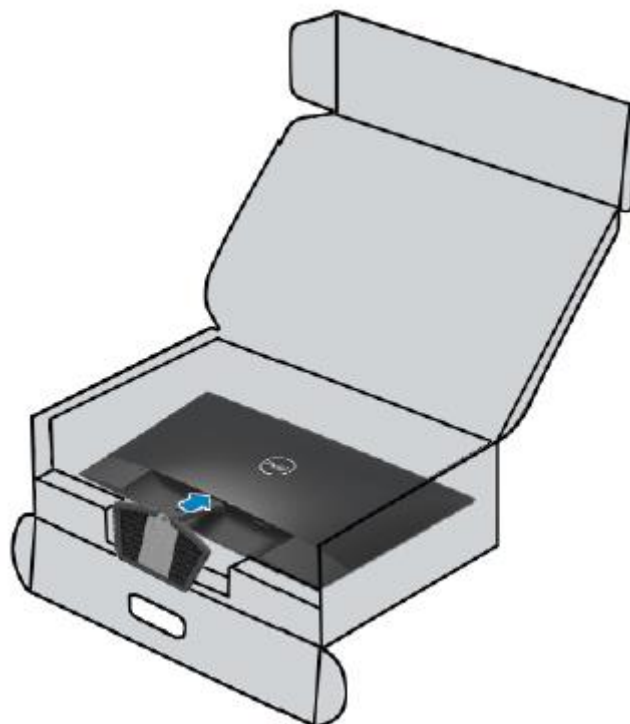

连接显示器

 **警告：**开始本节中的任何程序前，请阅读[安全说明](#)。

 **备注：**请勿同时连接同一计算机上的所有线缆。建议先将线缆铺设到线缆管理槽中，再将线缆连至显示器。

将显示器连至计算机：

1. 关闭计算机，拔出电源线。
2. 用 VGA 或 HDMI 线连接显示器与计算机。

连接 VGA 线



连接 HDMI 线



整理线缆

请将线缆经线缆管理槽连至显示器。

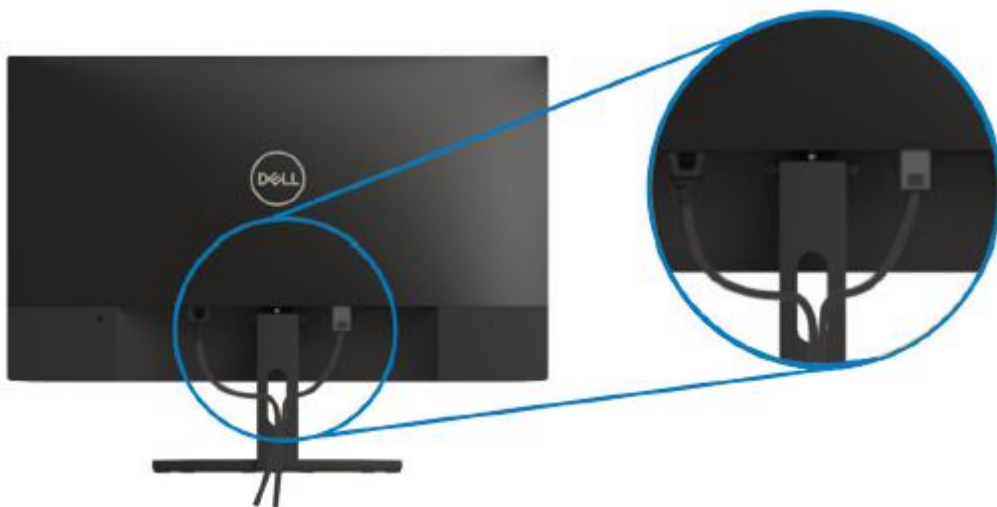

拆卸支架

 备注：为防止拆卸支架时划伤屏幕，请确保将显示器放在柔软、清洁的表面上。

拆卸支架：

1. 将显示器放在桌上铺着的软布上。



2. 向下倾斜支架，以便够到释放按钮。



3. 用长螺丝刀按释放按钮。

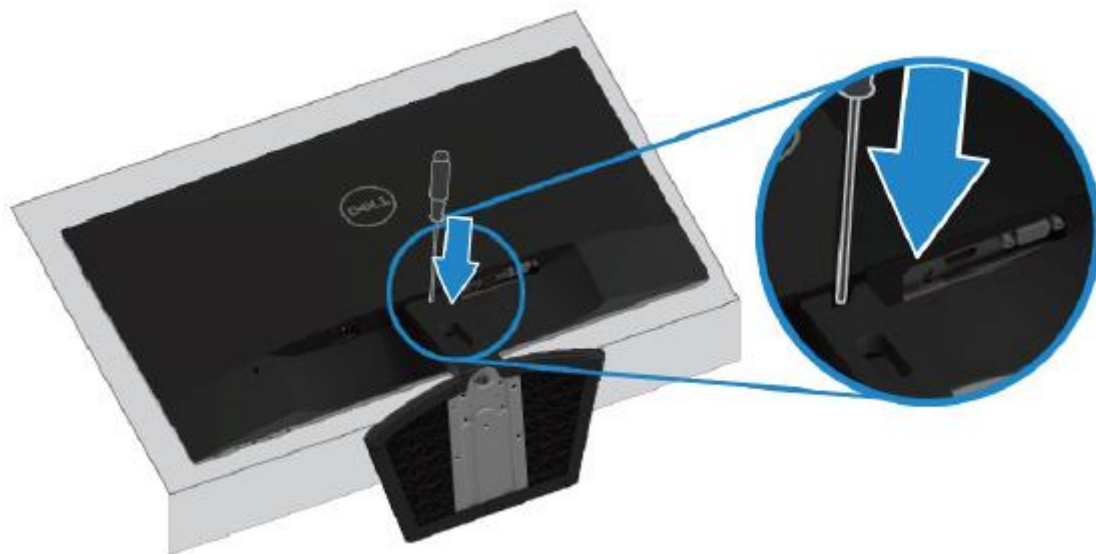

4. 不松开释放按钮，同时向外拉支架。



操作显示器

开启显示器

按  按钮，开启显示器。



使用前面板控制

使用显示器下边缘的控制按钮，调整显示的图像。



下表描述了控制按钮：



	控制按钮	描述
1	 预设模式	按该按钮，从预设模式列表中选择预设模式。

2		直接访问亮度与对比度菜单。
	亮度/对比度	
3		打开屏幕显示(OSD)菜单，或访问项目列表/菜单项目的选项。更多相关信息，请参阅 访问 OSD 菜单 。
	菜单	
4		退出或返回 OSD 主菜单。
	退出	
5		打开或关闭显示器。 如果指示灯持续发白光，则表示显示器已开启且运行正常。如果指示灯闪烁白光，则表示显示器处于省电模式。
	电源按钮（带电源状态指示灯）	

OSD 控制

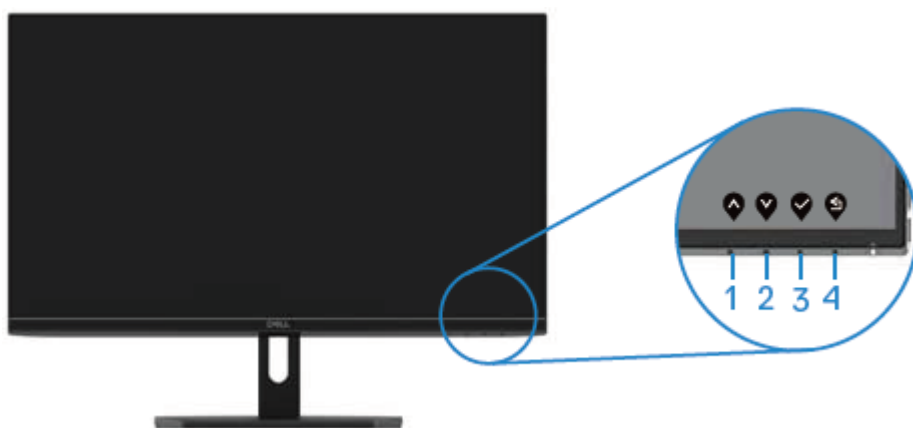
使用显示器下边缘的按钮调整图像设置。



	控制按钮	描述
1		按向上按钮，将数值调大或在菜单中向上移动。
	向上	
2		按向下按钮，将数值调小或在菜单中向下移动。
	向下	
3		按确定按钮，确认在菜单中选择的项目。
	确定	
4		按返回按钮，返回上一菜单。
	返回	

使用屏幕显示(OSD)菜单









访问 OSD 菜单







 备注：切换至另一菜单、退出 OSD 菜单或等待 OSD 菜单自动关闭时，之前所做的更改会自动保存。

1. 按  按钮，显示 OSD 主菜单。

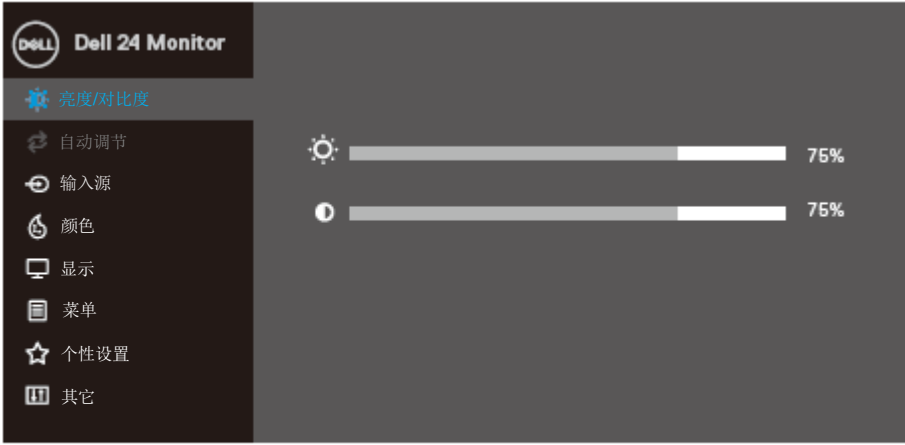
HDMI 输入的主菜单



2. 按  和  按钮，选择不同设置选项。从一个图标移动到另一个图标时，选项名称会高亮显示。
3. 按一次  按钮，激活高亮显示的选项。
4. 按  和  按钮，选择所需的参数。
5. 按  ，然后按  和  按钮，根据菜单上的指示实施变更。
6. 按  按钮，返回主菜单。

图标	菜单和子菜单	说明
	Brightness / contrast (亮度 / 对比度)	<p>该选项用于控制亮度或对比度设置。</p>  
	Brightness (亮度)	<p>亮度调整背光亮度。</p> <p>按  按钮，增大亮度，按  按钮，减小亮度（最小：0；最大：100）。</p> <p>备注： 开启动态对比度后，将无法手动调整亮度。</p>
	Contrast (对比度)	<p>先调整亮度，如果需进一步调整，再调整对比度。</p> <p>按  按钮，增大对比度，按  按钮，减小对比度（最小：0；最大：100）。</p> <p>对比度功能用于调整屏幕的暗色和亮色之间的差异程度。</p>
	Auto Adjust (自动调节)	<p>该选项用于激活自动设置和调整菜单。</p>



显示器自行调整到当前输入时，以下对话框会出现在黑屏上：



通过自动调节，显示器可自行调节以适应即将传入的视频信号。自动调节后，可通过显示选项中的像素时钟（粗调）和相位（微调）控制进一步调节显示器。
备注：无有效视频输入信号或未连接信号线时，按该按钮不会启动自动调节。使用模拟(VGA)接口时，方可使用该选项。



Input Source (输入源)



使用输入源菜单切换显示器可能连接的不同视频信号。

SE2419HR: 一个 VGA 输入与一个 HDMI 输入



SE2719HR: 一个 VGA 输入与一个 HDMI 输入



VGA	使用 VGA 接口时，按  选择 VGA 输入源。
HDMI	使用 HDMI 接口时，按  选择 HDMI 输入源。
Auto Select (自动选择)	选择自动选择，可扫描可用的输入信号。
Reset Input Source (重置输入源)	选择该选项，可恢复默认输入源。



Color (颜色)

选择该选项，可调整颜色设置模式。



Preset Modes (预设模式)



选择预设模式后，可从列表中选择**标准**、**ComfortView**、**电影**、**FPS 游戏**、**RTS 游戏**、**RPG 游戏**、**暖色**、**冷色**、**自定义颜色**。

标准：加载显示器的默认颜色设置。这是默认预设模式。

ComfortView：降低屏幕的蓝光辐射水平，使眼睛在观看时更舒适。

备注：为降低因长期使用显示器而引起眼疲劳和颈部/手臂/背部/肩部疼痛的风险，我们建议您：

- 将屏幕置于距离您的眼睛约 20 至 28 英寸（50 至 70 厘米）的位置。
- 频繁眨眼，以润湿或润滑眼睛。
- 每隔两小时定期休息 20 分钟。
- 在休息期间，将视线从显示器移开并至少凝视 20 英尺之外的目标 20 秒钟。
- 在休息期间，进行伸展运动，以缓解颈部/手臂/背部/肩部肌肉紧张。
- 电影：加载最适合电影的颜色设置。
- FPS 游戏：加载最适合第一人称射击游戏的颜色设置。
- RTS 游戏：加载最适合实时战略游戏的颜色设置。
- RPG 游戏：加载最适合角色扮演游戏的颜色设置。
- 暖色：提高色温。屏幕呈现红色/黄色，偏暖色调。
- 冷色：降低色温。屏幕呈现蓝色，偏冷色调。
- 自定义颜色：手动调整颜色设置。

按  和  按钮，调整红色、绿色和蓝色三色值，创建自定义预设颜色模式。





输入 Color(颜色) 格式

将视频输入模式设为:

- **RGB:** 显示器通过 HDMI 线与计算机或 DVD 播放机相连时, 选择该选项。
- **YPbPr:** DVD 播放机仅支持 YPbPr 输出时, 选择该选项。



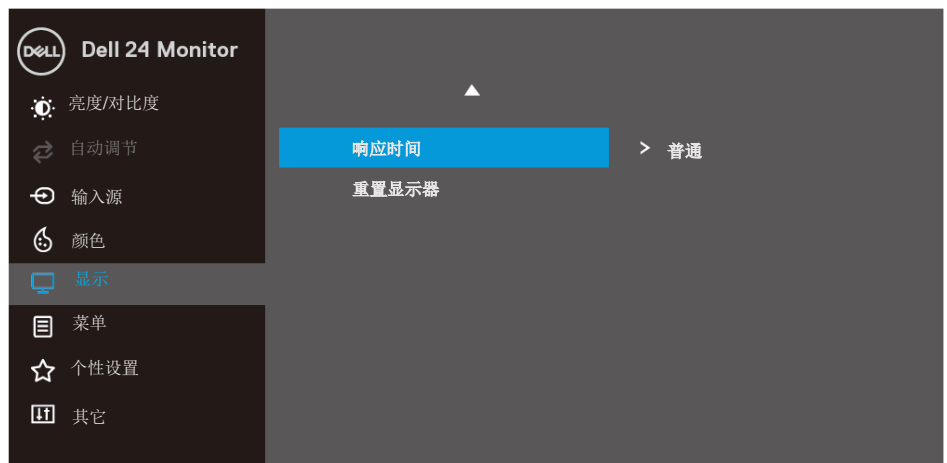

	
色调	<p>该功能可将视频图像的颜色转变为绿色或紫色，用于调整需要的肤色。按  或 ，在 0 到 100 之间调整色调。</p> <p>按 ，增大视频图像的绿色阴影。</p> <p>按 ，增大视频图像的紫色阴影。</p> <p>备注：选择电影、FPS 游戏、RTS 游戏或 RPG 游戏预设模式时，方可调整色调。</p>
饱和度	<p>该功能可调整视频图像的颜色饱和度。按  或  在 0 到 100 之间调整饱和度。</p> <p>按 ，增强视频图像的单色外观。</p> <p>按 ，降低视频图像的彩色外观。</p> <p>备注：选择电影、FPS 游戏、RTS 游戏或 RPG 游戏预设模式时，方可调整饱和度。</p>
Reset Color (重置颜色)	<p>将显示器的颜色设置重新设为出厂设置。</p>
 Display (显示)	<p>通过显示选项调整图像。</p> 



Aspect Ratio
(宽高比)

将图像比例调整为宽屏 16:9、4:3 或 5:4。

Vertical
Position (水平
位置) (仅适用

按  或 ，左右移动图像。

于 VGA 输入)	最小值为“0”(-)。最大值为“100”(+)。
Horizontal Position(垂直位置)(仅适用于 VGA 输入)	按  或  ，上下调整图像。 最小值为“0”(-)。最大值为“100”(+)。
Sharpness(清晰度)	该功能可使图像看起来更锐利或更柔和。按  或  ，在 0 到 100 的范围内调整清晰度。
Pixel Clock(像素时钟)(仅适用于 VGA 输入)	通过像素时钟功能，您可根据偏好调整显示器上的图像质量。按  或  按钮，调整至最佳图像质量。
Phase(相位)(仅适用于 VGA 输入)	如果使用相位调整没有取得满意的效果，可先使用像素时钟(粗调)，再使用相位(微调)。
Dynamic Contrast(动态对比度)	可增大对比度，以获得更加锐利、展现更多细节的图像。 按  按钮，选择动态对比度打开或关闭。 备注： 选择电影、FPS 游戏、RTS 游戏或 RPG 游戏预设模式时，动态对比度可增大对比度。
Response Time(响应时间)	可选择正常(8 ms)、快变(5 ms)或极限(4 ms)。
Reset Display(重置显示器)	选择该选项可恢复默认显示设置。

	Menu (菜单)	<p>选择该选项可调整 OSD 设置，如 OSD 语言、菜单在屏幕上的停留时间等。</p>  
Language (语言)	选择语言选项，将 OSD 显示语言设为八种语言（英语、西班牙语、法语、德语、巴西葡萄牙语、俄语、简体中文或日语）中的一种。	
Transparency (透明度)	选择该选项，然后按  或  按钮，在 0 到 100 之间调整菜单透明度。	
Timer (定时器)	OSD 维持时间： 设置自上次按某按钮后，OSD 保持激活状态的时长。 按  或  ，按 1 秒的增量在 5 秒到 60 秒之间调整滑块。	
Reset Menu (重置菜单)	将所有 OSD 设置重新设置为出厂预设值。	



Personalize (个性设置)

从快捷键 1、快捷键 2、LED 电源按钮或复位个性设置进行设置、预设模式或亮度/对比度间选择某功能，并将该功能设为快捷键。

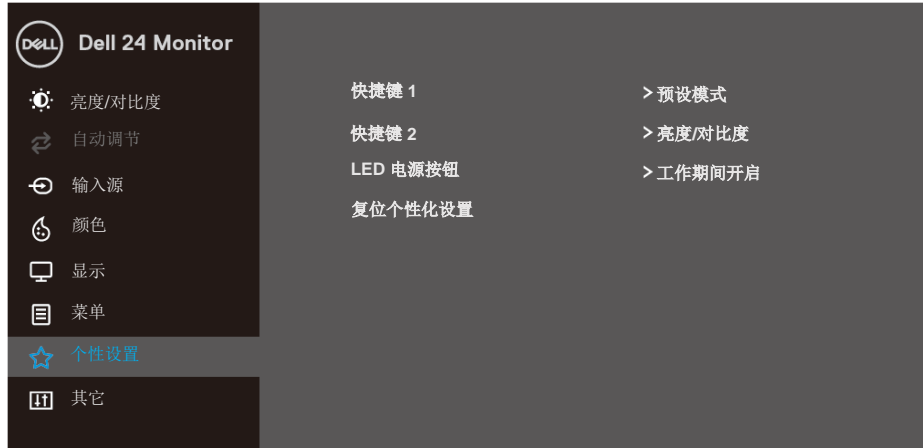

Shortcut Key 1 (快捷键 1)

选择以下任何选项：预设模式、亮度/对比度、自动调节、输入源、宽高比，将选择的选项设为快捷键 1。

Shortcut Key 2 (快捷键 2)

选择任何以下选项：预设模式、亮度/对比度、自动调节、输入源、宽高比，将选择的选项设为快捷键 2。

Power Button LED (电源按钮 LED)

将电源 LED 设为在工作期间开启或在工作期间关闭，节省能源。

Reset Personalization (复位个性设置)

将快捷键恢复为默认设置。



Others (其它)



Display Info (显示信息)

按该按钮，可显示显示器相关信息：
SE2419HR:



SE2719HR:



DDC/CI

选择 DDC/CI（显示数据通道/命令接口）后，可通过计算机安装的软件调整显示器的设置。

选择关闭，可禁用该功能。

启用该功能，可改善用户体验以及优化显示器性能。

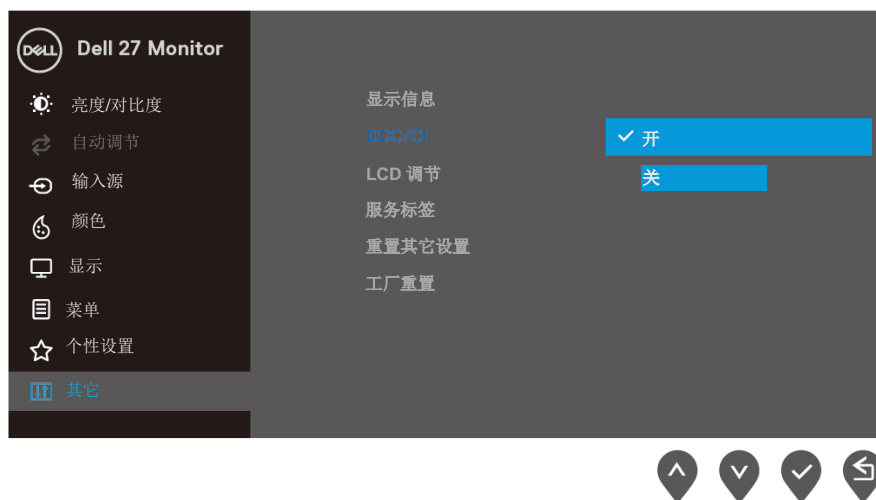
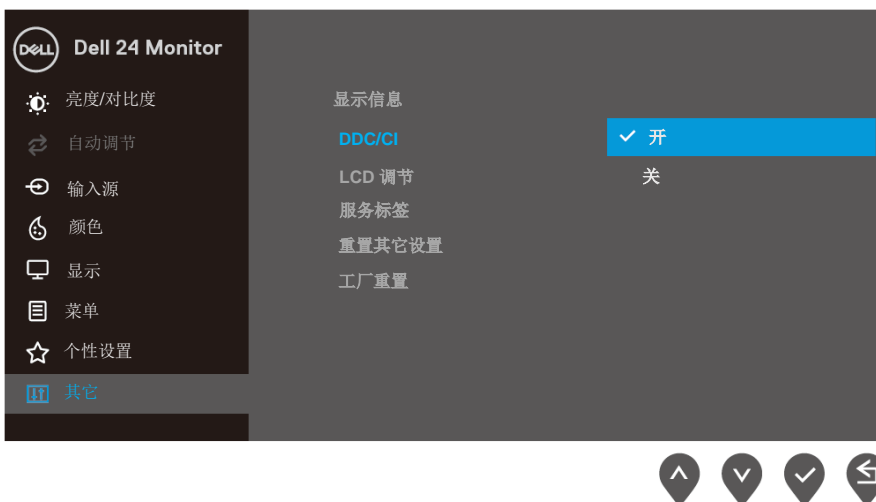

LCD Conditioning (LCD 调节)

帮助减少轻微图像残留现象。程序运行时间取决于图形残留程度。为启动 **LED 调节**，需选择开。

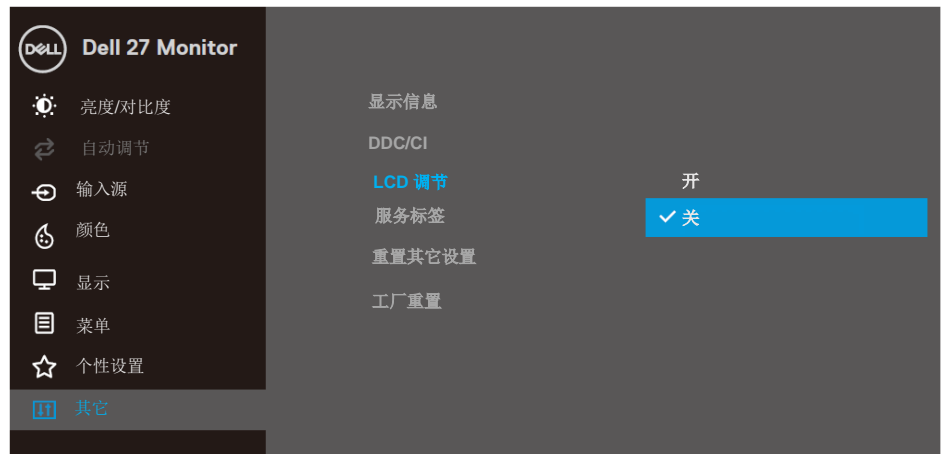
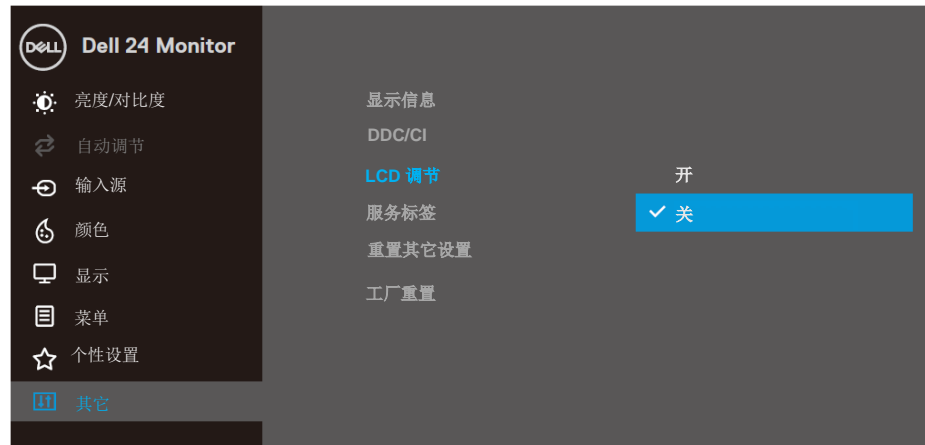

<p>Service Tag (服务标签)</p>	<p>显示显示器的服务标签号。</p>  
<p>Reset Other (重置其它设置)</p>	<p>将其它设置菜单中的所有设置重置为工厂默认设置。</p>
<p>Factory Reset(工厂重置)</p>	<p>将所有设置重新设置为出厂默认设置。</p>

OSD 警告信息

启用动态对比度功能后（在**电影**、**FPS 游戏**、**RTS 游戏**或**RPG 游戏**预设模式下），手动亮度调节将禁用。

SE2419HR

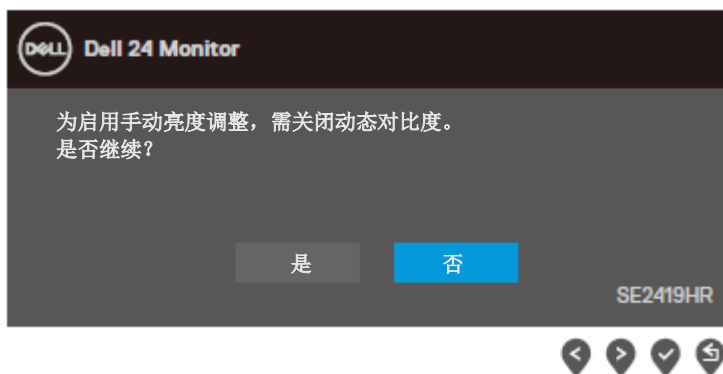

SE2719HR

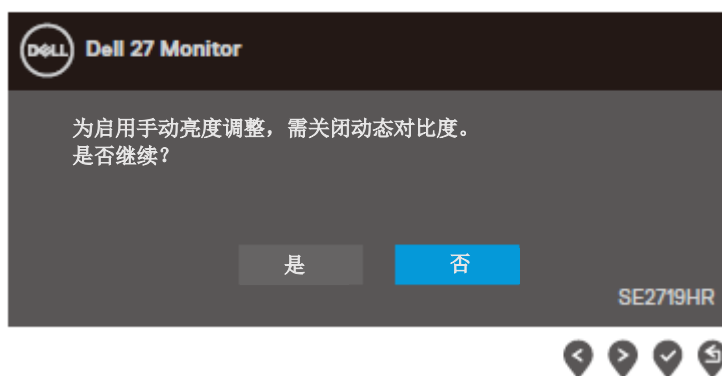

禁用 DDC/CI 功能前，会显示以下信息。

SE2419HR

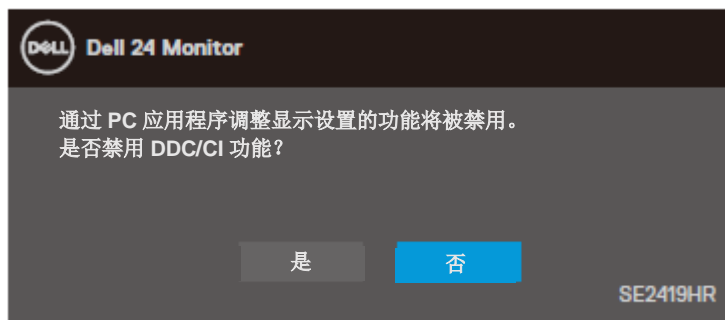

SE2719HR

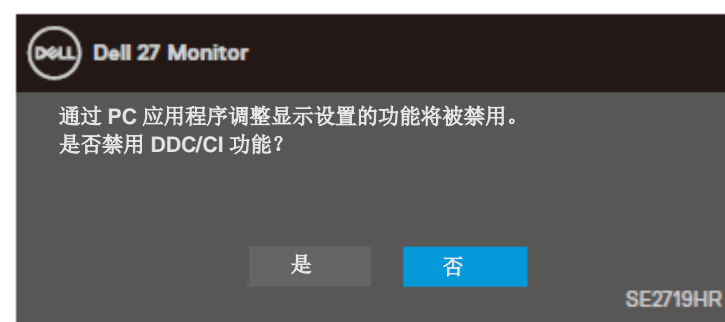

显示器进入省电模式后，会显示以下信息。

SE2419HR



SE2719HR



如果未连接 VGA 或 HDMI 线，会显示如下所示的浮动对话框。
在此状态停留四分钟后，显示器将进入省电模式。

SE2419HR

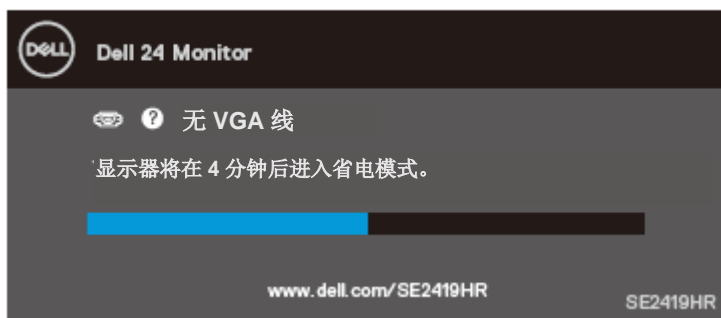

SE2719HR



更多相关信息，请参阅[故障排除](#)。

设置显示器

将显示分辨率设成 1920 x 1080

为获得最佳性能，请按以下步骤将显示分辨率设为 1920×1080 像素：

对于 Windows 7：

1. 右键单击桌面，然后单击**屏幕分辨率**。
2. 单击**屏幕分辨率**下拉列表，选择 1920 x 1080。
3. 单击**确定**。

对于 Windows 8 或 Windows 8.1：

1. 选择桌面平铺以切换到经典桌面。
2. 右键单击桌面，然后单击**屏幕分辨率**。
3. 单击**屏幕分辨率**下拉列表，选择 1920 x 1080。
4. 单击**确定**。

对于 Windows 10：

1. 右键单击桌面，然后单击**显示设置**。
2. 单击**高级显示设置**。
3. 单击**分辨率**下拉列表，选择 1920 x 1080。
4. 单击**应用**。

如果看不到建议的分辨率选项，可能需更新图形驱动。利用任何以下方法更新图形驱动：

戴尔计算机

1. 访问 www.dell.com/support，输入您的服务标签，下载适用于您的显卡的最新驱动程序。
2. 安装图形适配器的驱动程序后，重新尝试将分辨率设为 1920 x 1080。

 **备注：** 如果无法将分辨率设为 1920 x 1080，请联系戴尔，咨询支持这些分辨率的图形适配器。

非戴尔计算机

对于 Windows 7:

1. 右键单击桌面，然后单击**个性设置**。
2. 单击**更改显示设置**。
3. 单击**高级设置**。
4. 根据窗口顶部的说明，确认您的图形控制器的供应商（如 NVIDIA、AMD、Intel 等）。
5. 访问图形卡供应商的网站，获取更新的驱动程序（如 www.AMD.com 或 www.NVIDIA.com）。
6. 安装图形适配器的驱动程序后，重新尝试将分辨率设为 1920 x 1080 。

对于 Windows 8 或 Windows 8.1:

1. 选择桌面平铺以切换到经典桌面。
2. 右键单击桌面，然后单击**个性设置**。
3. 单击**更改显示设置**。
4. 单击**高级设置**。
5. 根据窗口顶部的说明，确认您的图形控制器的供应商（如 NVIDIA、AMD、Intel 等）。
6. 访问图形卡供应商的网站，获取更新的驱动程序（如 www.AMD.com 或 www.NVIDIA.com）。
7. 安装图形适配器的驱动程序后，重新尝试将分辨率设为 1920 x 1080 。

对于 Windows 10:

1. 右键单击桌面，然后单击**显示设置**。
2. 单击**高级显示设置**。
3. 单击**显示适配器属性**。
4. 根据窗口顶部的说明，确认您的图形控制器的供应商（如 NVIDIA、AMD、Intel 等）。
5. 访问显卡供应商的网站，获取更新的驱动程序（如 www.AMD.com 或 www.NVIDIA.com）。
6. 安装图形适配器的驱动程序后，重新尝试将分辨率设为 1920 x 1080 。



备注： 如果无法将分辨率设为建议的分辨率，请联系您的计算机的制造商，或者考虑购买支持该视频分辨率的图形适配器。

倾斜

您可倾斜显示器，以获得最佳视角。

 备注：出厂时，支架未装在显示器上。



故障排除

⚠ 警告： 开始本节中的任何程序前，请阅读[安全说明](#)。

自检

本显示器具备自检功能，可让您检查显示器是否正常工作。如果显示器和计算机已正确连接，但显示器屏幕仍为黑屏，请按以下步骤运行显示器自检：

1. 开启计算机和显示器。
2. 从显示器上拔出所有视频线缆，使该过程不涉及计算机。
3. 开启显示器。

如果显示器正常工作，显示器将检测到无信号，然后显示任何以下信息。在自检模式下，电源 LED 持续发白光。

SE2419HR



SE2719HR



 **备注：在正常工作期间，如果视频线断连或损坏，也会出现该对话框。**

4. 关闭显示器，重新连接视频线，然后开启计算机和显示器。

重连线缆后，如果显示器仍黑屏，则检查视频控制器与计算机。

内置诊断

本显示器有一个内置诊断工具，可帮助您确认遇到的屏幕异常是显示器本身的问题，还是计算机和视频卡的问题。

 **备注：**拔出视频线且显示器处于自检模式时，方可运行内置诊断。



1

标签	说明
1	按钮 1

运行内置诊断：

1. 确保屏幕洁净（屏幕表面没有尘粒）。
2. 从计算机或显示器背面拔出视频线，显示器随后进入自检模式。
3. 长按按钮 1 持续 5 秒钟，屏幕变灰。
4. 仔细检查屏幕是否存在异常。
5. 再次按显示器底面的按钮 1，屏幕变为红色。
6. 检查显示屏是否存在任何异常。
7. 重复步骤 5 和 6，检查绿色、蓝色、黑色、白色、以及文本屏幕显示。

常见问题

下表包含了您可能遇到的显示器常见问题的一般信息以及可能的解决办法。

常见现象	可能的解决办法
没有视频/电源 LED 不亮	<ul style="list-style-type: none">• 确保显示器和计算机之间的视频线连接正确且牢固。• 使用其他电气设备确认电源插座是否正常工作。• 确保已按下电源按钮。• 确保通过输入源菜单选择菜单选择正确的输入源。
没有视频/电源 LED 点亮	<ul style="list-style-type: none">• 通过 OSD 增大亮度与对比度。• 执行显示器自检功能检查。• 检查视频线接头插针是否已弯曲或折断。• 运行内置诊断。• 确保通过输入源菜单选择菜单选择正确的输入源。
聚焦不好	<ul style="list-style-type: none">• 不要使用视频延长线。• 将显示器重置为工厂设置 (工厂重置)。• 将视频分辨率改为正确的宽高比。
视频摇晃不定	<ul style="list-style-type: none">• 将显示器重置为工厂设置 (工厂重置)。• 检查环境因素。• 重置显示器位置，将其移到其他房间进行测试。
像素缺失	<ul style="list-style-type: none">• 关机后再开机• 像素永久不亮是 LCD 技术的固有缺陷。• 有关戴尔显示器质量和像素策略的详细信息，请访问戴尔支持网站：www.dell.com/support/monitors。
像素残留	<ul style="list-style-type: none">• 关机后再开机• 像素永久不亮是 LCD 技术的固有缺陷。• 有关戴尔显示器质量和像素策略的详细信息，请访问戴尔支持网站：www.dell.com/support/monitors。
亮度问题	<ul style="list-style-type: none">• 将显示器重置为工厂设置 (工厂重置)。• 通过 OSD 调整亮度和对比度。
几何失真	<ul style="list-style-type: none">• 将显示器重置为工厂设置 (工厂重置)。• 通过 OSD 调整水平与垂直控制。
水平/垂直线条	<ul style="list-style-type: none">• 将显示器重置为工厂设置 (工厂重置)。• 执行显示器自检功能检查，确认在自检模式下是否也出现这些线条。• 检查视频线接头插针是否已弯曲或折断。• 运行内置诊断。
同步问题	<ul style="list-style-type: none">• 将显示器重置为工厂设置 (工厂重置)。• 执行显示器自检功能检查，确认在自检模式下是否也出现杂乱的屏幕。• 检查视频线接头插针是否已弯曲或折断。• 在安全模式下重启计算机。
安全相关问题	<ul style="list-style-type: none">• 不要执行任何故障排除步骤。• 立即与戴尔联系。
间歇性问题	<ul style="list-style-type: none">• 确保显示器和计算机之间的视频线连接正确且牢固。• 将显示器重置为工厂设置 (工厂重置)。• 执行显示器自检功能检查，确认在自检模式下是否也出现间歇性问题。
缺少颜色	<ul style="list-style-type: none">• 执行显示器自检功能检查。• 确保显示器和计算机之间的视频线连接正确且牢固。• 检查视频线接头插针是否已弯曲或折断。
颜色不正确	<ul style="list-style-type: none">• 在颜色设置 OSD 中，根据应用程序将颜色设置模式改为图形或视频。• 在颜色设置 OSD中，尝试不同的预设模式。在颜色设置 OSD中，调整

	<p>自定义颜色中的 R/G/B 值。</p> <ul style="list-style-type: none"> 在颜色设置 OSD 中，将输入颜色格式改为 RGB 或 YPbPr。 运行内置诊断。
图像残留（由于显示器长时间显示一个静态图像）	<ul style="list-style-type: none"> 不使用显示器时，使用电源管理功能关闭显示器（有关详细信息，请参阅电源管理模式。） 或者，使用动态变化的屏幕保护程序。
视频重影或超调	<ul style="list-style-type: none"> 根据应用程序和用途，将显示 OSD 中的响应时间改为极限、快变或正常。

产品特定问题

特定现象	可能的解决办法
屏幕画面太小	<ul style="list-style-type: none">• 查看显示设置 OSD 中的宽高比设置。• 将显示器重置为工厂设置 (工厂重置)。
无法通过面板下表面上的按钮调整显示器。	<ul style="list-style-type: none">• 关闭显示器，拔出电源线后重新插上，然后开启显示器。
按用户控制按钮时无输入信号	<ul style="list-style-type: none">• 检查信号源。移动鼠标或按键盘上的任意键，确认计算机未处于待机或睡眠模式。• 检查视频线是否正确插入。必要时，重连视频线。• 重置计算机或视频播放器。
画面不填满整个屏幕	<ul style="list-style-type: none">• 在不同 DVD 视频格式（宽高比）下，显示器可能全屏显示• 运行内置诊断。

附录

安全说明



警告：如果不按本文件实施控制、调整或其它任何程序，可能导致触电、电力危险和/或机械危险。

关于安全说明的信息，请参见产品信息指南。

FCC 声明（仅限美国）和其他管制信息

关于 FCC 声明和其他管制信息，请访问合规网站：www.dell.com/regulatory_compliance。

联系戴尔

对于美国用户，请拨打电话 800-WWW-DELL (800-999-3355)。



备注：如果您无法连网，可在购货发票、装箱单、票据或戴尔产品目录上查找联系信息。

戴尔提供多种在线和电话支持与服务选项。可用性取决于国家和产品，某些服务在您所在地区可能不提供。

获取在线显示器支持内容：

1. 访问 www.dell.com/support/monitors。

就销售、技术支持或客户服务等问题联系戴尔：

1. 访问 www.dell.com/support。
2. 在页面底部的选择国家/地区下拉菜单中，选择您所在的国家或地区。
3. 单击页面左侧的联系我们。
4. 根据您的需求，选择相应的服务或支持链接。
5. 选择对您方便的戴尔联系方式。



警告：如果显示器边框有光泽，请正确放置显示器，以免周围灯光与光亮的表面产生反射光，造成干扰。

插针分配

D-Sub 15 针接口

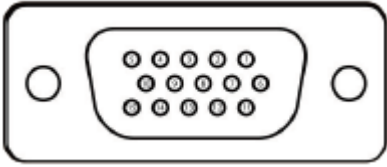

插针号码	信号分配
1	视频-红色
2	视频-绿色
3	视频-蓝色
4	GND
5	自检
6	GND-R
7	GND-G
8	GND-B
9	DDC +5 V
10	GND-sync
11	GND
12	DDC 数据
13	H-sync
14	V-sync
15	DDC 时钟

插针分配

HDMI 19 针接口

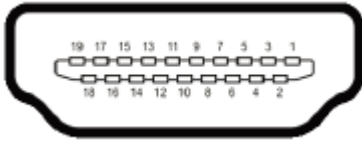

插针号码	信号分配
1	TMDS DATA 2+
2	TMDS DATA 2 SHIELD
3	TMDS DATA 2-
4	TMDS DATA 1+
5	TMDS DATA 1 SHIELD
6	TMDS DATA 1-
7	TMDS DATA 0+
8	TMDS DATA 0 SHIELD
9	TMDS DATA 0-
10	TMDS CLOCK+
11	TMDS CLOCK SHIELD
12	TMDS CLOCK-
13	CEC
14	保留（在设备上常闭）
15	DDC 时钟(SCL)
16	DDC 数据(SDA)
17	DDC/CEC 接地
18	+5V 电源
19	热插拔检测

中国能源效率标识

根据中国大陆《能源效率标识管理办法》本显示器符合以下要求：

生产者名称	戴尔（中国）有限公司
规格型号	SE2419HR/SE2719HR
能源等级	1 级
能源效率(cd/W)	≥2.0
关闭状态功率(W)	≤0.50
睡眠状态功率(W)	≤0.50
产品类型	标准显示器
依据国家标准	GB21520-2015