

# Návod na obsluhu

Dell SE2717H/SE2717HX/SE2717HR

Č. modelu: SE2717H/SE2717HX/SE2717HR

Regulačný model: SE2717Hc



# Poznámky, upozornenia a výstrahy

 **POZNÁMKA:** POZNÁMKA označuje dôležité informácie, ktoré vám môžu pomôcť lepšie používať počítač.

 **UPOZORNENIE:** UPOZORNENIE označuje potenciálne nebezpečenstvo poškodenia hardvéru alebo straty dát v prípade nedodržania pokynov.

 **VÝSTRAHA:** VÝSTRAHA označuje potenciálnu škodu na majetku, nebezpečenstvo zranenia, alebo smrti.

---

**Informácie obsiahnuté v tomto dokumente môžu byť zmenené bez predchádzajúceho oznámenia.**

**© 2016–2019 Dell Inc. Všetky práva vyhradené.**

Prísne sa zakazuje akékoľvek reprodukovanie týchto materiálov bez písomného povolenia spoločnosti Dell Inc.

Ochranné známky, ktoré sa v tomto texte používajú: Logo *Dell* a logo *DELL* sú ochranné známky spoločnosti Dell Inc.; *Microsoft* a *Windows* sú ich ochranné známky alebo registrované ochranné známky spoločnosti Microsoft. Logo *Intel* je registrovaná ochranná známka spoločnosti Intel Corporation v Spojených štátoch amerických alebo v iných krajinách; logo *ATI* je ochranná známka spoločnosti Advanced Micro Devices; Inc *ENERGY STAR* je registrovaná ochranná známka spoločnosti US Environmental Protection Agency. Spoločnosť Dell Inc., ako partner programu *ENERGY STAR*, stanovila, že tento výrobok spĺňa smernice *ENERGY STAR* pre energetickú efektívnosť.

Ostatné ochranné známky a obchodné názvy, ktoré sa v tomto dokumente môžu uvádzať, sa týkajú buď subjektov, ktoré si tieto známky a názvy nárokuje, alebo ich výrobkov. Spoločnosť Dell Inc. sa zrieka akýchkoľvek vlastníckych nárokov na iné ochranné známky, ktoré nie sú jej vlastné.

# Obsah

<b>Informácie o monitore .....</b>	<b>5</b>
Obsah balenia .....	5
Vlastnosti výrobku .....	6
Popis jednotlivých častí a ovládacích prvkov .....	7
Technické parametre monitora .....	10
Možnosť Zapoj a hraj (Plug and Play) .....	17
Politika kvality a pixelov LCD monitora .....	17
Pokyny pre údržbu .....	17
<b>Zostavenie monitora .....</b>	<b>18</b>
Pripojenie stojana .....	18
Pripojenie monitora .....	18
Usporiadanie káblov .....	19
Odmontovanie stojana .....	20
<b>Obsluha monitora .....</b>	<b>21</b>
Zapnutie monitora .....	21
Používanie ovládacích tlačidiel .....	21
Používanie ponuky zobrazenej na obrazovke (OSD) .....	23
Zostavenie monitora .....	36
Používanie naklonenia .....	38

<b>Riešenie problémov .....</b>	<b>39</b>
Samokontrola .....	39
Vstavaná diagnostika .....	40
Bežné poruchy .....	41
Špecifické poruchy výrobku .....	43
<b>Príloha.....</b>	<b>44</b>
Oznamy FCC (len pre USA) a ďalšie informácie týkajúce sa právnych predpisov .....	44
Kontaktovanie spoločnosti Dell.....	44

# Informácie o monitore

## Obsah balenia

Monitor sa dodáva spolu s nižšie uvedenými súčastami. Uistite sa, že vám boli dodané všetky súčasti aak niečo chýba, [Kontaktovanie spoločnosti Dell](#) viac informácií si pozrite v časti.

 **POZNÁMKA:** Niektoré položky môžu byť voliteľné a nemusia byť dodané spolu s monitorom. V určitých krajinách pravdepodobne nebudú k dispozícii niektoré vlastnosti alebo médiá.

 **POZNÁMKA:** Ak chcete vykonať zostavu pomocou akéhokoľvek iného stojana, pokyny na zostavu nájdete uvedené v príslušnom návode na zostavu stojana.

	<ul style="list-style-type: none"><li>• Monitor</li></ul>
	<ul style="list-style-type: none"><li>• Podstavec stojana</li></ul>
	<ul style="list-style-type: none"><li>• Základňa stojana</li></ul>
	<ul style="list-style-type: none"><li>• Sieťový kábel (líši sa v jednotlivých krajinách)</li></ul>
	<ul style="list-style-type: none"><li>• Kábel VGA (pre SE2717H)</li></ul>

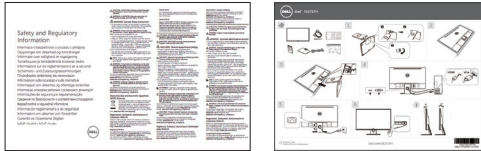
	<ul style="list-style-type: none"> <li>• Kábel HDMI (pre SE2717HX/ SE2717HR)</li> </ul>
	<ul style="list-style-type: none"> <li>• Stručný návod na používanie</li> <li>• Informácie týkajúce sa bezpečnosti a právnych predpisov</li> </ul>

## Vlastnosti výrobku

Plochý panel **Dell SE2717H/SE2717HX/SE2717HR** je vybavený aktívnou maticou, tenkovrstvovým tranzistorom (TFT), displejom z tekutých kryštálov (LCD) a podsvietením LED. Vlastnosti monitora zahŕňujú:

- **SE2717H/SE2717HX/SE2717HR:** Displej s 68,6 cm (27-palcovou) zobrazovacou plochou (meranou uhlopriečne). Rozlíšenie 1920 x 1080 spolu s celoobrazovkovou podporou pre nižšie rozlíšenia.
- Široký pozorovací uhol, ktorý umožňuje pozeranie zo sedu alebo v stoji, alebo pohyb zo strany na stranu.
- Možnosť pripojenia VGA a HDMI zjednodušuje a uľahčuje spojenie so staršou verziou a novými systémami.
- Možnosť Zapoj a hraj (Plug and play), ak ju váš systém podporuje.
- Nastavenia ponuky zobrazenej na obrazovke (OSD) pre jednoduché nastavenie a optimalizáciu obrazovky.
- Funkcia Šetrič pre súlad s medzinárodným štandardom Energy Saver.
- Bezpečnosť - štrbina pre bezpečnostný zámok.
- Znížený obsah BFR/PVC.
- Sklo bez obsahu arzénu a bez obsahu ortuti len pre panel.
- Vysokodynamický kontrastný pomer (8 000 000:1).
- Pohotovostné napájanie 0,3 W v režime nízkej spotreby.
- Merací indikátor energie ukazuje množstvo energie, ktorú monitor spotreboval v reálnom čase.
- Podporuje technológiu AMD FreeSync™.
- Neblikajúca obrazovka a funkcia ComfortView optimalizujú pohodlie pre oči, čo minimalizuje vyžarovanie modrého svetla.

# Popis jednotlivých částí a ovládacích prvků

## Pohľad spredu

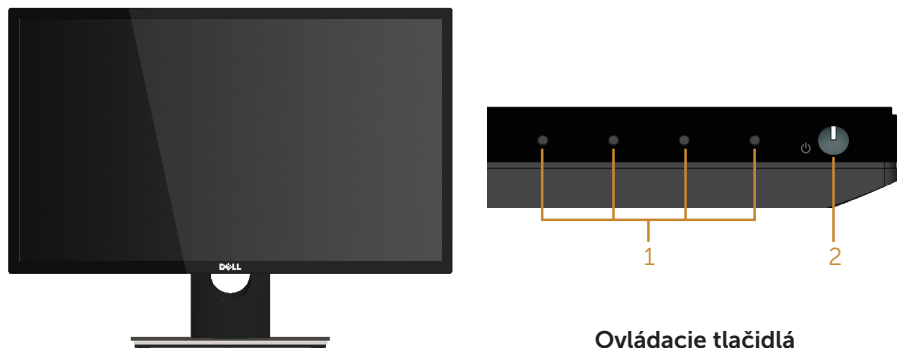

Ovládacie tlačidlá

Štítok	Popis
1	Funkčné tlačidlá (Viac informácií nájdete v časti <a href="#">Obsluha monitora</a> )
2	Tlačidlo zapnutia/vypnutia

**POZNÁMKA:** Používateľ musí v prípade displejov s lesklými rámikmi vziať do úvahy umiestnenie displeja, pretože rámik môže spôsobovať rušivé odrazy okolitého svetla a od svetlých povrchov.

## Pohľad zozadu

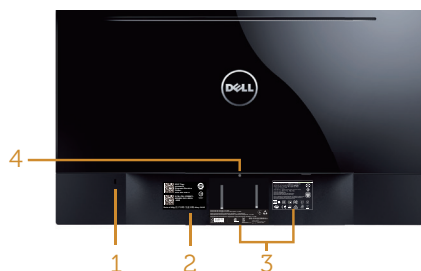

**Pohľad zozadu bez stojanom  
monitora**



**Pohľad zozadu so stojanom  
monitora**

Štítko	Popis	Použitie
1	Bezpečnosť - štrbina pre bezpečnostný zámok.	Monitor upevňuje pomocou bezpečnostného zámku (bezpečnostný zámok nie súčasťou dodávky).
2	Výrobné číslo s čiarovým kódom a servisný štítko	Ak sa musíte obrátiť na technickú podporu spoločnosti Dell, pozrite si tento štítko. Servisný štítko Dell sa používa na uplatnenie záruky a zákazníckeho servisu spoločnosti Dell a pre záznamy o základnom systéme.
3	Regulačný štítko	Uvádza regulačné osvedčenia.
4	Tlačidlo na uvoľnenie stojana	Uvoľňuje stojan z monitora.
5	Slot na vedenie káblov	Používa sa na usporiadanie káblov, ktoré sa prevlečú cez tento slot.



## Pohľad z boku

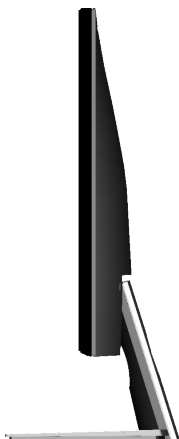

## Pohľad zdola



Pohľad zdola bez stojana monitora

Štítok	Popis	Použitie
1	Napájací konektor	Tu pripojte sieťový kábel.
2	Konektor HDMI	Počítač zapojte pomocou kábla HDMI.
3	Port VGA	Počítač zapojte pomocou kábla VGA.

## Technické parametre monitora

<b>Model</b>	<b>SE2717H/SE2717HX/SE2717HR</b>
Typ obrazovky	Aktívna matrica – TFT LCD
Typ displeja	Technológia In Plane Switching
Rozmer viditeľného obrazu	
Uhlopriečka	686,00 mm (27 palcov)
Horizontálna, aktívna oblasť	597,89 mm (23,54 palcov)
Vertikálna, aktívna oblasť	336,31 mm (13,24 palcov)
Oblasť	2010,76 cm <sup>2</sup> (311,67 palca <sup>2</sup> )
Rozstup pixlov	0,3114 mm
Uhol zobrazenia	178° (vertikálne), typický 178° (horizontálne), typický
Výstupná svietivosť	300 CD/m <sup>2</sup> (typická)
Kontrastný pomer	1.000 k 1 (typická) 8.000.000 až 1 (dynamický kontrast)
Povlak čelného panela	Neoslňujúci s tvrdosťou 3 H
Podsvietenie	Systém svetelných pruhov LED
Čas odozvy	6 ms typická (od sivej po sivú)
Farebná hĺbka	16,7 miliónov farieb
Farebný rozsah	CIE 1976 (84 %), CIE 1931 (72 %)
FreeSync podporuje frekvenciu snímok (iba port HDMI)	48 až 75 Hz
Kompatibilita aplikácie Dell Display Manager	Áno
Možnosti pripojenia	1 x HDMI (ver. 1.4) 1 x VGA
Šírka okraja (od hrany monitora po aktívnu oblasť)	11,60 mm (hore) 11,60 mm (vľavo/vpravo) 21,10 mm (dole)
Zabezpečenie	Štrbina pre bezpečnostný zámok (káblový zámok sa predáva samostatne)
Nastaviteľnosť	Naklonenie (5°/21°)

## Technické parametre rozlíšenia

Model	SE2717H/SE2717HX/SE2717HR
Rozsah horizontálneho snímania	30 kHz až 83 kHz (automatické)
Rozsah vertikálneho snímania	48 Hz až 76 Hz (automatické)
Maximálne predvolené rozlíšenie	1 920 x 1 080 pri 60 Hz pre port VGA. 1 920 x 1 080 pri 75 Hz pre port HDMI.

## Podporované režimy obrazu

Model	SE2717H/SE2717HX/SE2717HR
Schopnosti zobrazenia obrazových signálov (HDMI)	480p, 480i, 576p, 720p, 1080p, 576i, 1080i

## Predvolené režimy zobrazenia

Režim zobrazenia	Horizontálna frekvencia (kHz)	Vertikálna frekvencia (Hz)	Pixelové hodiny (MHz)	Synchronizačná polarita (horizontálna/vertikálna)
VESA, 720 x 400	31,5	70,1	28,3	-/+
VESA, 640 x 480	31,5	60,0	25,2	-/-
VESA, 640 x 480	37,5	75,0	31,5	-/-
VESA, 800 x 600	37,9	60,3	40,0	+/+
VESA, 800 x 600	46,9	75,0	49,5	+/+
VESA, 1024 x 768	48,4	60,0	65,0	-/-
VESA, 1024 x 768	60,0	75,0	78,8	+/+
VESA, 1152 x 864	67,5	75,0	108,0	+/+
VESA, 1280 x 1024	64,0	60,0	108,0	+/+
VESA, 1280 x 1024	80,0	75,0	135,0	+/+
VESA, 1600 x 1200	75,0	60,0	162,0	+/+
VESA, 1920 x 1080	67,5	60,0	148,5	+/+

## Zoznam podpory grafickej karty FreeSync

Zoznam podpory grafickej karty FreeSync si pozrite na webovej stránke AMD.

<http://www.amd.com/en-us/innovations/software-technologies/technologies-gaming/freesync>

## Elektrické technické parametre

Model	SE2717H/SE2717HX/SE2717HR
Vstupné obrazové signály	<ul style="list-style-type: none"> <li>HDMI 1.4, 600 mV pre každú diferenciálnu linku, Vstupná impedancia 100 ohm na jeden diferenciálny pár, Analógový RGB, 0,7 Voltov +/- 5 %, vstupná impedancia 75 Ohmov</li> </ul>
Striedavé vstupné napätie / frekvencia / striedavý prúd	100 až 240 V stried. prúd/50 alebo 60 Hz $\pm$ 3 Hz/1,5 A  <b>Poznámka:</b> Vstupný striedavý prúd musí byť 1,5 A (typicky).
Nárazový prúd	<ul style="list-style-type: none"> <li>120 V: 30 A (Max.) pri 0°C (studený štart)</li> <li>240 V: 60 A (Max.) pri 0°C (studený štart)</li> </ul>

## Fyzické vlastnosti

Model	SE2717H/SE2717HX/SE2717HR
Typ signálneho kábla	<ul style="list-style-type: none"> <li>Digitálny: odpojiteľný, HDMI, 19-kolíkový</li> <li>Analógový: odpojiteľný, D-Sub, 15-kolíkový.</li> </ul>
<b>Rozmery (so stojanom)</b>	
Výška	458,7 mm (18,06 palcov)
Šírka	621,1 mm (24,45 palcov)
Hĺbka	185,4 mm (7,30 palcov)
<b>Rozmery (bez stojana)</b>	
Výška	369,0 mm (14,53 palcov)
Šírka	621,1 mm (24,45 palcov)
Hĺbka	56,6 mm (2,23 palcov)
<b>Rozmery stojana</b>	
Výška	182,8 mm (7,20 palcov)
Šírka	244,6 mm (9,63 palcov)
Hĺbka	185,4 mm (7,30 palcov)
<b>Hmotnosť</b>	
Hmotnosť s obalom	8,60 kg (18,96 libry)
Hmotnosť so zostavou stojana a káblov	6,10 kg (13,45 libry)
Hmotnosť bez zostavy stojana (bez káblov)	4,80 kg (10,58 libry)
Hmotnosť zostavy stojana	1,04 kg (2,29 libry)
Lesklý predný rám (minimálne)	Čierny rám - 85 jednotiek lesku

## Vlastnosti prostredia

<b>Model</b>	<b>SE2717H/SE2717HX/SE2717HR</b>
<b>Teplota</b>	
Prevádzková	0°C až 40°C (32°F až 104°F)
Mimo prevádzky	<ul style="list-style-type: none"> <li>• Skladovanie: -20°C až 60°C (-4°F až 140°F)</li> <li>• Preprava: -20°C až 60°C (-4°F až 140°F)</li> </ul>
<b>Vlhkosť</b>	
Prevádzková	20 % až 80 % (nekondenzujúca)
Mimo prevádzky	<ul style="list-style-type: none"> <li>• Skladovacia vlhkosť 10 až 90 % (nekondenzujúca)</li> <li>• Vlhkosť počas prepravy 10 až 90 % (nekondenzujúca)</li> </ul>
<b>Nadmorská výška</b>	
Prevádzka (maximálne)	5.000 m (16.400 ft)
Mimo prevádzky (maximálne)	12 192 m (40 000 ft)
Tepelná strata	• 105,85 BTU/hodinu (maximálne)
	• 68,29 BTU/hodinu (typicky)

## Režimy správy napájania

Ak vlastníte grafickú kartu alebo máte v počítači nainštalovaný softvér s kompatibilitou s DPM VESA, monitor dokáže automaticky znížiť spotrebu energie, keď sa nepoužíva. Toto sa označuje ako úsporný režim\*. Ak počítač zistí vstup z klávesnice, myši alebo iného vstupného zariadenia, monitor automaticky obnoví svoju činnosť. V nasledujúcej tabuľke sa uvádza spotreba energie a signalizovanie tejto automatickej funkcie úspory energie.

\* Nulovú spotrebu energie v režime VYPNUTÉ je možné dosiahnuť len tak, že sa od monitora odpojí napájací kábel.

Režimy VESA	Horizontálna synchronizácia	Vertikálna synchronizácia	Obraz	Indikátor napájania	Spotreba energie
Normálna prevádzka	Aktívna	Aktívna	Aktívna	Biela	31 W (maximálne) ** 20 W (typicky)
Režim Vypnutá aktívna prevádzka	Neaktívna	Neaktívna	Prázdna	Biela (Žiariace)	Menej ako 0,3 W
Vypnúť	-	-	-	Vypnuté	Menej ako 0,3 W

Energy Star	Spotreba energie
P <sub>ON</sub>	18,42 W
E <sub>TEC</sub>	58,2 kWh***

### POZNÁMKA:

P<sub>ON</sub>: Spotreba energie v režime zapnutia, ako je definované v Energy Star, verzia 7.0

E<sub>TEC</sub>: Celková spotreba energie v kWh, ako je definované v Energy Star, verzia 7.0.

\*\*\* Spotreba energie (E<sub>TEC</sub>) je skúšaná s prúdom 230 Voltov/50 Hz.

Tento dokument je iba informačný a je v ňom uvedená iba laboratórna výkonnosť. Váš výrobok môže fungovať odlišne v závislosti od softvéru, súčastí a periférnych zariadení, ktoré ste si objednali, a výrobca nie je povinný tieto informácie aktualizovať. Zákazník sa preto pri rozhodovaní o elektrických toleranciách alebo inak nemôže spoliehať na tieto informácie. Na presnosť alebo kompletnosť nie je vyjadrená ani predpokladaná žiadna záruka.

OSD funguje len v štandardnom prevádzkovom režime. Keď sa v režime Vypnutá aktívna prevádzka stlačí ľubovoľné tlačidlo, zobrazí sa nasledujúce hlásenie:

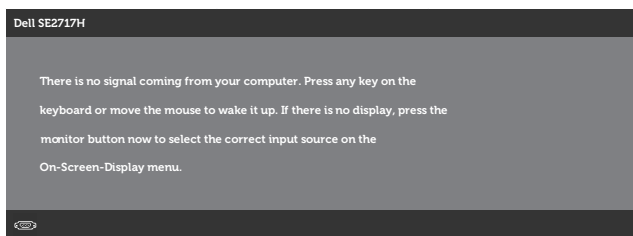

Aby ste získali prístup k OSD, zapnite počítač a monitor.

 **POZNÁMKA:** Tento monitor vyhovuje medzinárodnej norme **ENERGY STAR**.



# Priradenie kolíkov

## Konektor VGA

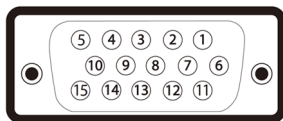

Číslo kolíka	15-kolíková strana pripojeného signálneho kábla
1	Obraz-Červený
2	Obraz-Zelený
3	Obraz-Modrý
4	GND (Uzemnenie)
5	Samokontrola
6	UZEM-Č
7	UZEM-Z
8	UZEM-M
9	Počítač 5V/3.3V
10	UZEM-synchr.
11	GND (Uzemnenie)
12	Údaje DDC
13	H-synchr.
14	V-synchr.
15	Synchronizácia DDC

## Konektor HDMI

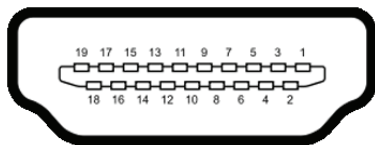

Číslo kolíka	19-kolíková strana pripojeného signálneho kábla
1	TMDS DATA 2+
2	TMDS DATA 2 SHIELD
3	TMDS DATA 2-
4	TMDS DATA 1+
5	TMDS DATA 1 SHIELD
6	TMDS DATA 1-
7	TMDS DATA 0+
8	TMDS DATA 0 SHIELD
9	TMDS DATA 0-
10	TMDS CLOCK+
11	TMDS CLOCK SHIELD
12	TMDS CLOCK-
13	CEC
14	Vyhradené (N.C. na zariadení)
15	DDC CLOCK (SCL)
16	DDC DATA (SDA)
17	Uzemnenie DDC/CEC
18	+5 V napájanie
19	ZISTENIE AKTÍVNEJ ZÁSTRČKY



## Možnosť Zapoj a hraj (Plug and Play)



Monitor môžete nainštalovať v každom systéme, ktorý je kompatibilný s funkciou Zapoj a hraj. Monitor automaticky poskytuje pre počítačový systém svoju funkciu Rozšírené zobrazenie identifikačných údajov (EDID) pomocou digitálnych komunikačných protokolov (DDC), takže systém môže sám nastaviť a optimalizovať nastavenia monitora. Vo väčšine prípadov sa inštalácia monitora vykonáva automaticky; ak chcete, môžete zvoliť odlišné nastavenia. Viac informácií o zmene nastavení monitora nájdete v časti [Obsluha monitora](#).

## Politika kvality a pixelov LCD monitora

Počas procesu výroby LCD monitora sa stáva, že jeden alebo viacero pixlov sa pevne nastaví do nemenného stavu, čo je sotva badateľné a nemá to žiadny vplyv na kvalitu alebo použiteľnosť zobrazovacieho panela. Viac informácií o zásadách kvality a pixlov spoločnosti Dell nájdete na lokalite podpory Dell na adrese [www.dell.com/support/monitors](http://www.dell.com/support/monitors).

## Pokyny pre údržbu

### Čistenie monitora

-  **VÝSTRAHA:** Pred čistením monitora odpojte napájací kábel monitora od elektrickej zásuvky.
-  **UPOZORNENIE:** Pred čistením monitora si [prečítajte a dodržiavajte bezpečnostné pokyny](#).



V rámci osvedčených postupov pri vybalovaní, čistení alebo manipulácii s monitorom dodržiavajte pokyny uvedené v zozname nižšie:

- Na čistenie obrazovky používajte čistú, mäkkú handričku mierne navlhčenú vo vode. Ak je to možné, používajte špeciálnu tkaninu na čistenie obrazoviek, ktorá je vhodná na antistatický povlak. Nepoužívajte benzén, riedidlo, čpavok, abrazívne čistiadlá alebo stlačený vzduch.
- Na čistenie monitora používajte mierne navlhčenú handričku. Vyhnite sa používaniu akéhokoľvek čistiaceho prostriedku, pretože niektoré čistiace prostriedky zanechávajú na monitore mliečny povlak.
- Ak si pri vybalovaní monitora všimnete biely prášok, utrite ho handričkou.
- S monitorom manipulujte opatrne, pretože monitor s čiernou povrchovou úpravou sa môže poškrabať a zvidnenia sa biele škvrny.
- Ak chcete na vašom monitore udržať najlepšiu kvalitu obrazu, používajte dynamicky sa meniaci šetrič obrazovky a monitor vypnite, keď sa práve nepoužíva.

# Zostavenie monitora

---

## Pripojenie stojana



-  **POZNÁMKA:** Stojan je pri expedovaní z výrobného závodu odpojený od monitora.
-  **POZNÁMKA:** Platí pre monitor so stojanom. Keď ste si zakúpili iný stojan, návod na zostavenie si pozrite v príručke na namontovanie stojana.

Upevnenie stojana na monitor:

1. Monitor položte na mäkkú tkaninu alebo podložku.
2. Dva výstupky v hornej časti stojana zasuňte do drážok na zadnej strane monitora.
3. Stojan zatlačte, kým nezacvakne v mieste.



## Pripojenie monitora

-  **VÝSTRAHA:** Skôr, než začnete vykonávať akékoľvek činnosti podľa tohto odseku, prečítajte si [bezpečnostné pokyny](#).
-  **POZNÁMKA:** Naraz nezapájajte všetky káble do počítača. Káble sa pred ich pripojením k monitoru odporúča prevliecť cez otvor na usporiadanie káblov.

Ak chcete monitor pripojiť k počítaču:

1. Počítač vypnite a odpojte napájací kábel.
2. Kábel VGA alebo HDMI z monitora zapojte do počítača.

## Pripojenie kábla VGA (kábel sa predáva samostatne pre SE2717HX/SE2717HR)



## Pripojenie kábla HDMI (kábel sa predáva samostatne pre SE2717H)





## Usporiadanie káblov

Na usporiadanie káblov pripojených k monitoru použite slot na vedenie káblov.



## Odmontovanie stojana

-  **POZNÁMKA:** Aby sa pri odstraňovaní stojana zabránilo poškrabaniu LCD obrazovky, monitor musí byť umiestnený na mäkkom a čistom povrchu.
-  **POZNÁMKA:** Platí pre monitor so stojanom. Keď ste si zakúpili iný stojan, návod na zostavenie si pozrite v príslušnej príručke na namontovanie stojana.

Ak chcete stojan odmontovať:

1. Monitor položte na mäkkú tkaninu alebo podložku.
2. Uvoľňovaciu západku zatlačte dlhým a tenkým skrutkovačom.
3. Keď je západka uvoľnená, základňu demontujte z monitora.

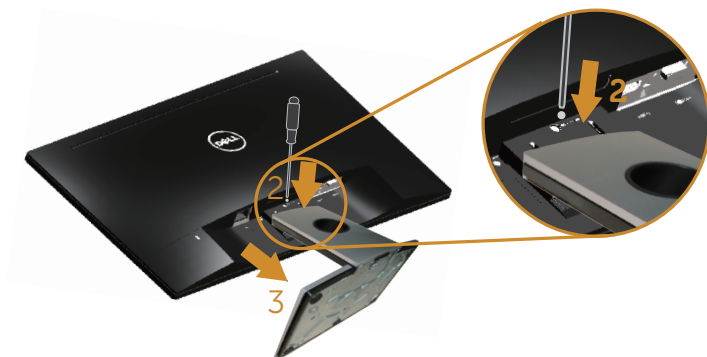

# Obsluha monitora

## Zapnutie monitora

Monitor zapnite stlačením tlačidla .





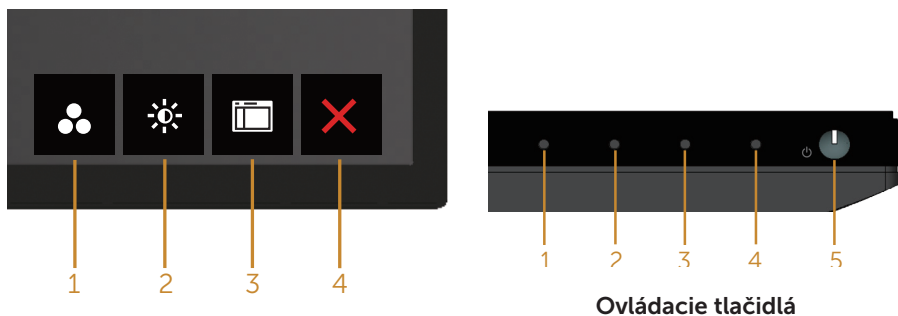

## Používanie ovládacích tlačidiel

Pomocou ovládacích tlačidiel v spodnej časti monitora upravte nastavenia zobrazeného obrazu.



V nasledovnej tabuľke sa uvádzajú názvy ovládacích tlačidiel:





Ovládacie tlačidlá	Popis
1  Shortcut Key (Klávesová skratka) / Preset Modes (Predvolené režimy)	Použite toto tlačidlo na voľbu zo zoznamu predvolených režimov.

2	 Shortcut Key (Klávesová skratka) / Brightness/Contrast (Jas/Kontrast)	Ak chcete vstúpiť do ovládacej ponuky „Jas“ a „Kontrast“, stlačte tlačidlo Jas / Kontrast.
3	 Menu (Ponuka)	Pomocou tlačidla Menu (Ponuka) vyvolajte zobrazenie na obrazovke (OSD) a zvolte ponuku OSD. Pozrite si časť <a href="#">Vstup do ponuky OSD</a> .
4	 Exit (Ukončenie)	Použite toto tlačidlo na návrat do hlavnej ponuky alebo ukončenie hlavnej ponuky OSD.
5	 Napájanie (so svetelným indikátorom napájania)	Tlačidlo Power (Napájanie) použite na zapnutie a vypnutie.  Keď je monitor zapnutý a plne funkčný, svieti biely svetelný indikátor LED. Svietace biele svetlo signalizuje úsporný režim.

## Ovládacie prvky OSD

Pomocou ovládacích tlačidiel v spodnej časti monitora upravte nastavenia obrazu.



Ovládacie tlačidlá	Popis
1	 Hore Hodnoty zvýšte alebo posúvajte hore pomocou tlačidla Up (Hore).
2	 Dole Hodnoty znížte alebo posúvajte dolu pomocou tlačidla Down (Dolu).
3	 OK Výber v ponuke potvrdte stlačením tlačidla OK.
4	 Spät Ak sa chcete vrátiť do predchádzajúcej ponuky, stlačte tlačidlo Back (Spät).

# Používanie ponuky zobrazenej na obrazovke (OSD)







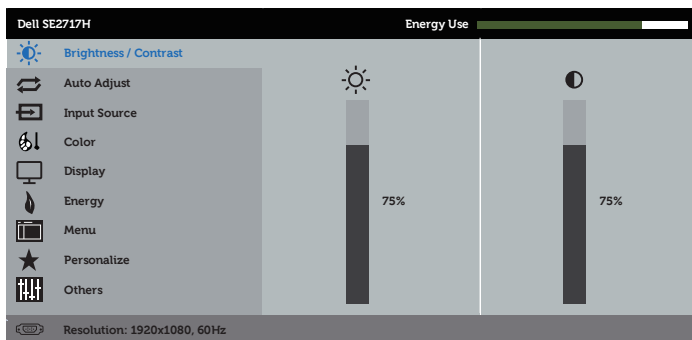

## Vstup do ponuky OSD





 **POZNÁMKA:** Pri prechode do ďalšej ponuky, ukončení ponuky OSD alebo pri čakaní na automatické zatvorenie ponuky OSD sú automaticky uložené všetky zmeny, ktoré vykonáte.

1. Stlačením tlačidla  zobrazíte hlavnú ponuku OSD.

## Hlavná ponuka analógového (VGA) vstupu

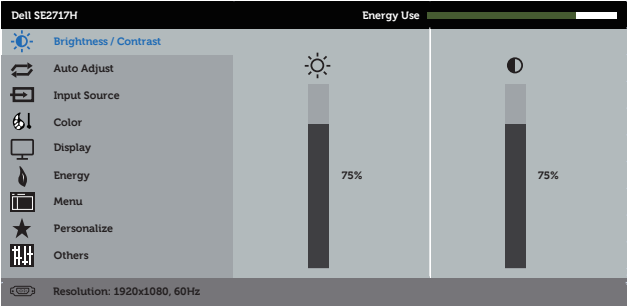

2. Ak sa chcete pohybovať medzi možnosťami nastavení, stlačte tlačidlo  a tlačidlo . Pri presúvaní z jednej ikony na druhú sa zvýrazní názov danej voľby. Úplný zoznam všetkých dostupných možností pre daný monitor nájdete v nasledujúcej tabuľke.
3. Ak chcete aktivovať zvýraznenú možnosť, stlačte tlačidlo .
4. Ak chcete vybrať požadovaný parameter, stlačte tlačidlá  a .
5. Ak chcete vykonať zmeny, stlačte tlačidlo  a potom tlačidlo  alebo  podľa indikátorov v ponuke.
6. Ak sa chcete vrátiť do hlavnej ponuky, stlačte tlačidlo .

Ikona	Ponuka a doplnkové ponuky	Popis
	<b>Brightness/ Contrast (Jas/ Kontrast)</b>	<p>Pomocou tejto ponuky aktivujete nastavenie brightness/contrast (jasu/kontrastu).</p> 
	<b>Brightness (Jas)</b>	<p>Jasom sa nastavuje svetelnosť podsvietenia.</p> <p>Ak chcete zvýšiť jas, stlačte tlačidlo ; ak chcete znížiť jas (min. hodnota 0/max. hodnota 100), stlačte tlačidlo .</p> <p><b>POZNÁMKA:</b> Ručné nastavovanie jasů je zablokované, keď je zapnutý dynamický kontrast.</p>
	<b>Contrast (Kontrast)</b>	<p>Najskôr nastavte jas a potom nastavte kontrast len vtedy, keď je potrebné ďalšie nastavenie.</p> <p>Ak chcete zvýšiť kontrast, stlačte tlačidlo ; ak chcete znížiť kontrast (min. hodnota 0/max. hodnota 100), stlačte tlačidlo .</p> <p>Funkciou Kontrast sa nastavuje stupeň rozdielu medzi tmavými a svetlými časťami obrazovky monitora.</p>





## Auto Adjust (Automatické nastavenie)

Týmto tlačidlom môžete aktivovať automatické nastavenie a ponuku úprav.

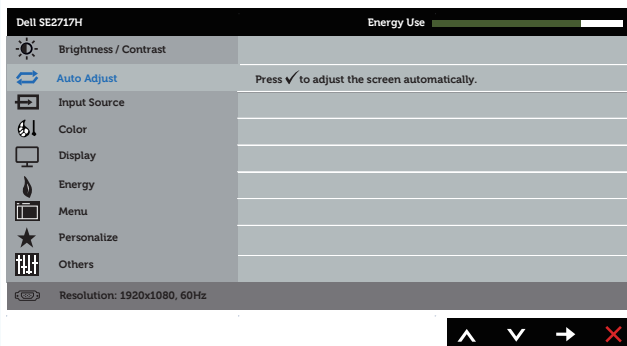





Keď sa monitor samočinne nastavuje na aktuálny vstup, na čiernej obrazovke sa zobrazí nasledujúce dialógové okno:

**Auto Adjustment in Progress...**

Funkcia Automatické nastavenie umožňuje, aby sa monitor samočinne nastavil na prichádzajúci obrazový signál. Po vykonaní automatického nastavenia môžete v možnosti Nastavenia zobrazenia doladiť monitor pomocou ovládacích prvkov Synchronizácia pixlov (hrubé) a Fáza (jemné).

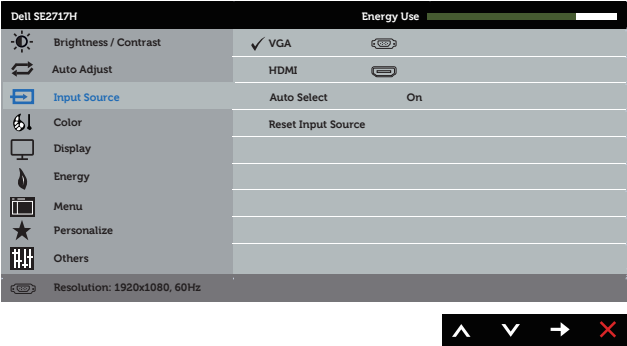
**POZNÁMKA:** Automatické nastavenie nebude fungovať, keď toto tlačidlo stlačíte pri absencii aktívneho vstupného signálu obrazu, alebo keď nie sú pripojené káble.

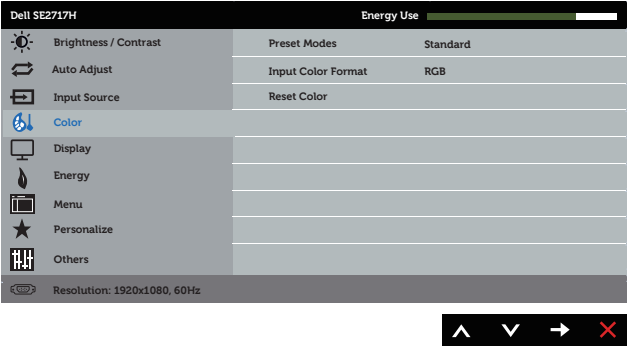

Táto možnosť je dostupná len vtedy, keď používate analógový konektor (VGA).

	<p><b>Input Source (Vstupný zdroj)</b></p>	<p>Ponuku Vstupný zdroj používajte na vyberanie rôznych obrazových signálov, ktoré sa môžu pripojiť k monitoru.</p> 
	<p><b>VGA</b></p>	<p>Keď používate analógový konektor (VGA), zvolte vstup VGA. Ak chcete vybrať vstupný zdroj VGA, stlačte tlačidlo .</p>
	<p><b>HDMI</b></p>	<p>Keď používate konektor HDMI, zvolte vstup HDMI. Ak chcete zvoliť vstupný zdroj HDMI, stlačte tlačidlo .</p>
	<p><b>Auto Select (Automatický výber)</b></p>	<p>Ak chcete vyhľadať dostupné vstupné signály, zvolte funkciu Automatická voľba.</p>
	<p><b>Reset Input Source (Obnovenie pôvodného nastavenia vstupného zdroja)</b></p>	<p>Túto možnosť vyberte, ak chcete obnoviť predvolené nastavenie vstupného zdroja.</p>
	<p><b>Color (Farby)</b></p>	<p>Ak chcete upraviť režimy nastavenia farieb, vyberte funkciu Farby.</p> 

## Preset Modes (Predvolené režimy)

Keď zvolíte položku Režimy predvolby, zo zoznamu môžete vyberať možnosti Štandardný, Prijemné zobrazenie, Multimédiá, Film, Hra, Teplá, Studená alebo Používateľské farby.

- Standard (Štandardný): Zavádza predvolené nastavenia farieb. Ide o štandardný predvolený režim.
- ComfortView: Zníži úroveň modrého svetla vyžarovaného obrazovkou, aby bolo pre vaše oči pozeranie príjemnejšie.
- Multimedia (Multimédiá): Načítava nastavenia farieb, ktoré sú ideálne pre multimediálne aplikácie.
- Movie (Film): Načítava nastavenia farieb, ktoré sú ideálne pre filmy.
- FPS Game (Hra FPS) (z pohľadu prvej osoby): Načítava nastavenia farieb, ktoré sú ideálne pre hry so strelcom z pohľadu prvej osoby.
- RTS Game (Hra RTS) (s taktikou v reálnom čase): Načítava nastavenia farieb, ktoré sú ideálne pre hry s taktikou v reálnom čase.
- RPG Game (Hra RPG) (na hrdinov): Načítava nastavenia farieb, ktoré sú ideálne pre hry na hrdinov.
- Warm (Teplé): Zvyšuje teplotu farieb. S červeným a žltým odtieňom sa obrazovka javí teplejšia.
- Cool (Studené): Znižuje teplotu farieb. S modrým odtieňom sa obrazovka javí studenšia.
- Custom Color (Používateľské farby): Umožňuje ručne upraviť nastavenia farieb.

Ak chcete nastaviť tri farby, stlačte tlačidlo  a tlačidlo  vyberte hodnoty (R, G, B) a vytvorte si vlastný režim predvolených farieb.

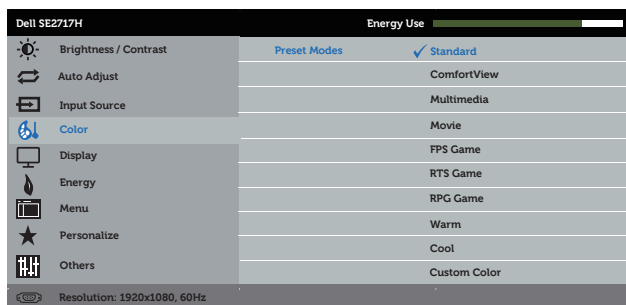

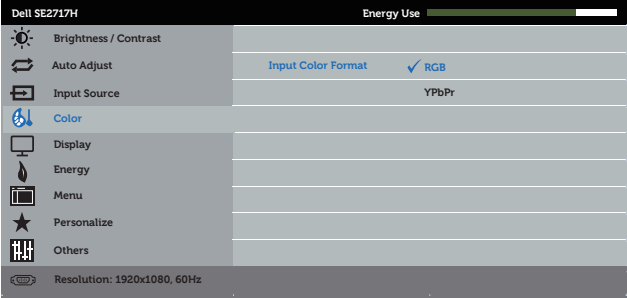
<p><b>Input Color Format (Vstupný formát farieb)</b></p>	<p>Umožňuje nastaviť režim obrazového vstupu na:</p> <ul style="list-style-type: none"> <li>• RGB: Túto možnosť zvolte vtedy, keď je monitor pripojený k počítaču alebo DVD prehrávaču pomocou kábla HDMI.</li> <li>• YPbPr: Túto možnosť vyberte vtedy, keď DVD prehrávač podporuje len výstup YPbPr.</li> </ul>  <p>The screenshot shows the Dell SE2717H OSD menu. The 'Input Color Format' is set to 'RGB' (indicated by a blue checkmark) and the 'Input Source' is set to 'YPbPr'. The menu also shows 'Brightness / Contrast', 'Auto Adjust', 'Color', 'Display', 'Energy', 'Menu', 'Personalize', and 'Others'. At the bottom, it displays 'Resolution: 1920x1080, 60Hz' and navigation arrows.</p>
<p><b>Hue (Odtieň)</b></p>	<p>Touto funkciou je možné posunúť farbu obrazu do zelenej alebo fialovej. Používa sa na nastavenie požadovanej farby odtieňov pokožky. Ak chcete nastaviť odtieň od 0 do 100, stlačte tlačidlo ▲ alebo tlačidlo ▼.</p> <p>Stlačením tlačidla ▲ zvýšite intenzitu odtieňa zelenej farby obrazu.</p> <p>Stlačením tlačidla ▼ zvýšite intenzitu odtieňa fialovej farby obrazu.</p> <p><b>POZNÁMKA:</b> Nastavenie položky Odtieň je dostupné iba vtedy, keď vyberiete predvolený režim Film alebo Hra.</p>
<p><b>Saturation (Sýtosť farieb)</b></p>	<p>Touto funkciou sa nastavuje sýtosť farieb obrazu videa. Ak chcete nastaviť sýtosť od 0 do 100, stlačte tlačidlo ▲ alebo tlačidlo ▼.</p> <p>Stlačením tlačidla ▲ zvýšite intenzitu monochromatického vzhľadu obrazu.</p> <p>Stlačením tlačidla ▼ zvýšite intenzitu farebného vzhľadu obrazu.</p> <p><b>POZNÁMKA:</b> Nastavenie položky Sýtosť farieb je dostupné iba vtedy, keď vyberiete predvolený režim Film alebo Hra.</p>
<p><b>Reset Color (Obnoviť farby)</b></p>	<p>Nastavenia farieb monitora vynulujte na nastavenia z výroby.</p>



## Display (Zobrazenie)

Nastavenie Zobrazenie použite na nastavenie obrazu.

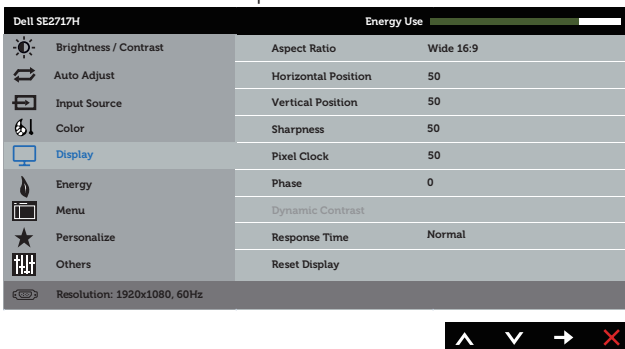

### Aspect Ratio (Zobrazovací pomer)

Nastavuje pomer strán obrazu na Široký 16:9, 4:3 alebo 5:4.

### Horizontal Position (Ovládacie prvky horizontálnej polohy)

Ak chcete upraviť ľavú a pravú polohu obrazu, použite tlačidlo alebo . Minimálna hodnota je 0 (-). Maximálna hodnota je 100 (+).

### Vertical Position (Ovládacie prvky vertikálnej polohy)

Ak chcete upraviť vertikálnu polohu obrazu, stlačte tlačidlo alebo . Minimálna hodnota je 0 (-). Maximálna hodnota je 100 (+).

### Sharpness (Ostroť)

Touto funkciou je možné vytvoriť ostrejší alebo mäkší obraz. Ak chcete nastaviť ostrosť od 0 do 100, stlačte tlačidlo alebo tlačidlo .

### Pixel Clock (Synchronizácia pixlov)

Pomocou nastavení fázy a synchronizácie pixlov môžete lepšie nastaviť monitor podľa vašich preferencií. Ak chcete obraz upraviť na najvyššiu kvalitu, stlačte tlačidlo alebo tlačidlo . Minimálna hodnota je 0 (-). Maximálna hodnota je 100 (+).  
**POZNÁMKA:** Môže sa použiť vtedy, ak je VGA vstupný port.





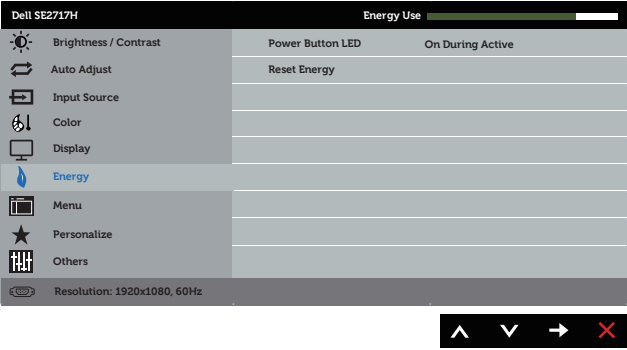

### Phase (Fáza)

Ak sa nastavením možnosti Fáza nedosiahnu vyhovujúce výsledky, použite nastavenie možnosti Pixel Clock (Synchronizácie pixlov) a potom znovu použite možnosť Fáza. Minimálna hodnota je 0 (-). Maximálna hodnota je 100 (+).  
**POZNÁMKA:** Môže sa použiť vtedy, ak je VGA vstupný port.

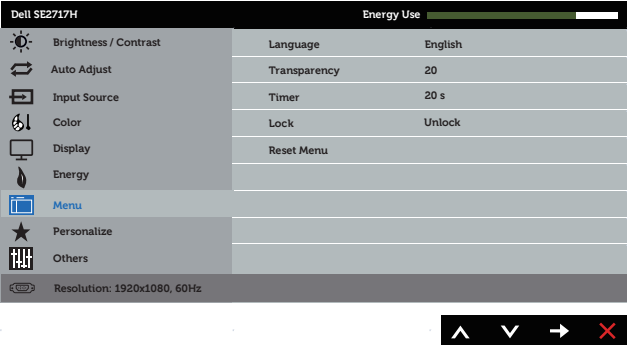
### Dynamic Contrast (Dynamický kontrast)

Umožňuje zvýšiť úroveň kontrastu pre ostrejší a podrobnejší obraz. Stlačením tlačidla vyberte možnosť Dynamický kontrast Zapnuté alebo Vypnuté.  
**POZNÁMKA:** Možnosť Dynamický kontrast poskytuje vyšší kontrast, keď vyberiete predvolený režim Hra alebo Film.

	<b>Response Time (Čas odozvy)</b>	Používateľ môže zvoliť buď možnosť Štandardná, rýchla, alebo superrýchla.
	<b>Reset Display (Obnoviť zobrazenie)</b>	Túto možnosť vyberte vtedy, keď chcete obnoviť štandardné nastavenia zobrazenia.
	<b>Energy (Energia)</b>	
	<b>Power Button LED (LED indikátor hlavného vypínača)</b>	Umožňuje nastaviť napájanie svetelného indikátora LED tak, aby svietil, keď je zapnutý, alebo aby nesvietil, keď je zapnutý, aby sa šetrilo energiou.
	<b>Reset Energy (Obnoviť energiu)</b>	Túto možnosť vyberte vtedy, keď chcete obnoviť štandardné hodnoty Energy Settings (Nastavenia energie).

	<b>Menu (Ponuka)</b>	<p>Túto možnosť vyberte vtedy, keď chcete upraviť nastavenia ponuky OSD, ako sú jazyky ponuky OSD, doba, počas ktorej ponuka zostáva na obrazovke, a tak ďalej.</p> 
	<b>Language (Jazyk)</b>	<p>Možnosť Jazyk umožňuje nastaviť zobrazenie ponuky OSD v jednom z ôsmich jazykov (angličtina, španielčina, francúzština, nemčina, brazílska portugalčina, ruština, zjednodušená čínština alebo japončina).</p>
	<b>Transparency (Priehľadnosť)</b>	<p>Pomocou tejto možnosti môžete zmeniť priehľadnosť ponuky stlačením tlačidiel  a  od 0 do 100.</p>
	<b>Timer (Časovač)</b>	<p>Doba zobrazenia OSD: Nastavuje dobu, počas ktorej ponuka OSD zostáva aktívna po poslednom stlačení tlačidla.</p> <p>Stlačením tlačidla  alebo  nastavte posuvný ovládač v 1-sekundových prírastkoch od 5 do 60 sekúnd.</p>
	<b>Lock (Zámok)</b>	<p>Riadi prístup užívateľa k nastaveniam. Keď je zvolená možnosť Zámok, nie sú povolené žiadne užívateľské úpravy. Všetky tlačidlá sú zablokované.</p> <p><b>POZNÁMKA:</b> Pri zamknutí ponuky OSD sa po stlačení tlačidla ponuky dostanete priamo do ponuky nastavení OSD, pričom predvoleným vstupom je „Zámok OSD“. Stlačením a podržaním tlačidla  na 6 sekúnd vykonáte odomknutie a umožníte používateľovi získať prístup k všetkým použiteľným nastaveniam.</p>
	<b>Reset Menu (Ponuka Obnoviť)</b>	<p>Resetujte všetky nastavenia OSD na predvolené hodnoty z výroby.</p>



## Personalize (Prispôsobiť)

Používatelia môžu funkciu vybrať z klávesovej skratky 1 alebo 2, vynulovať prispôsobenie, vopred nastaviť režimý alebo jas a kontrast a nastaviť ich ako klávesovú skratku.

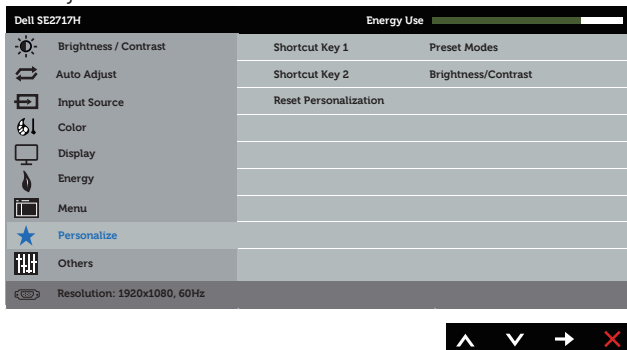

### Shortcut Key 1 (Klávesová skratka č. 1)

Používateľ môže vybrať jednu z nasledujúcich položiek: Možnosti Preset Modes (Predvolené režimý), Brightness/Contrast (Jas/Kontrast), Auto Adjust (Automatické nastavenie), Input Source (Vstupný zdroj) a Aspect Ratio (Pomer strán) nastaviť ako Klávesová skratka 1.

### Shortcut Key 2 (Klávesová skratka č. 2)

Používateľ môže vybrať jednu z nasledujúcich položiek: Možnosti Preset Modes (Predvolené režimý), Brightness/Contrast (Jas/Kontrast), Auto Adjust (Automatické nastavenie), Input Source (Vstupný zdroj) a Aspect Ratio (Pomer strán) nastaviť ako Klávesová skratka 2.

### Reset Personalization (Vynulovať možnosť Prispôsobiť)

Umožňuje obnoviť klávesovú skratku na predvolené nastavenie.



### Others (Ďalšie nastavenia)

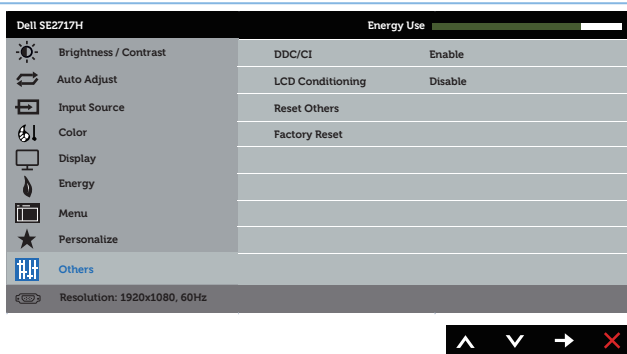

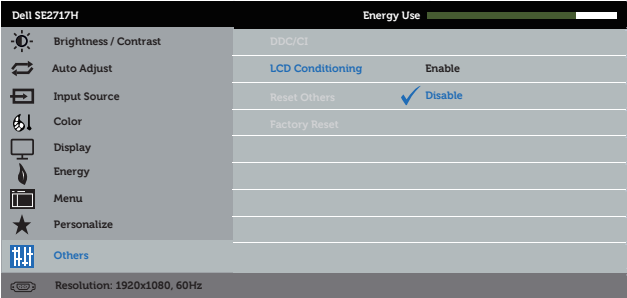

<p><b>DDC/CI</b></p>	<p>Rozhranie DDC/CI (Display Data Channel/Command Interface) umožňuje nastavenie parametrov vášho monitora (jas, vyváženie farieb, atď.) pomocou softvéru v počítači.</p> <p>Túto funkciu môžete deaktivovať voľbou možnosti Deaktivovať.</p> <p>Najlepší používateľský zážitok a optimálny výkon vášho monitora dosiahnete vtedy, keď túto funkciu ponecháte aktivovanú.</p> 
<p><b>LCD Conditioning (Prispôsobenie LCD monitora)</b></p>	<p>Pomáha znížiť výskyt prípadov zvyškového obrazu na monitore. V závislosti na stupni zvyškového obrazu môže spustenie programu nejakú dobu trvať. Ak chcete spustiť upravenie LCD monitora, vyberte možnosť <b>Povoliť</b>.</p> 
<p><b>Reset Other (Obnoviť ďalšie nastavenia)</b></p>	<p>Všetky nastavenia v ponuke <b>Others setting (Ďalšie nastavenia)</b> vynulujte na predvolené hodnoty z výroby.</p>
<p><b>Factory Reset (Resetovanie na nastavenie z výroby)</b></p>	<p>Resetujte všetky nastavenia vynulujte na predvolené hodnoty z výroby.</p>

 **POZNÁMKA:** Váš monitor je vybavený vstavanou funkciou, ktorá automaticky kalibruje jas ako náhradu za starnutie kontrolky LED.

## Výstražné hlásenia OSD

Keď je aktivovaná funkcia **Dynamic Contrast (Dynamický kontrast)** (v týchto predvolených režimoch: **Game (Hra)** alebo **Movie (Film)**), ručné nastavenie jasu je zablokované.

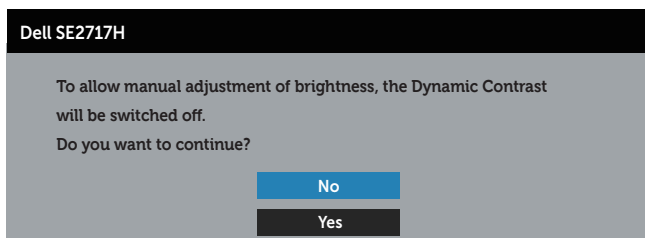

Keď monitor nepodporuje konkrétne rozlíšenie zobrazenia, zobrazí sa nasledujúce hlásenie:

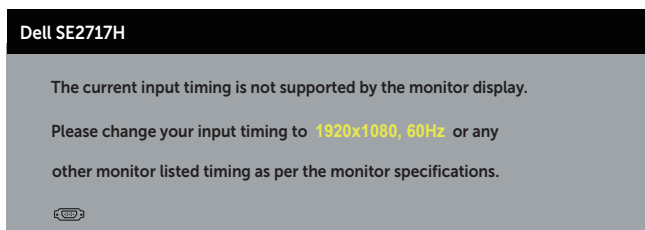

To znamená, že monitor nemôže byť zosynchronizovaný so signálom, ktorý prijíma z počítača. Adresovateľné rozsahy horizontálnej a vertikálnej frekvencie pre tento monitor si pozrite v časti [Technické parametre monitora](#). Odporúčaný režim je 1920 x 1080.

Pred zablokovaním funkcie **DDC/CI (Rozhranie Display Data Channel/Command)** sa zobrazí nasledujúce hlásenie:

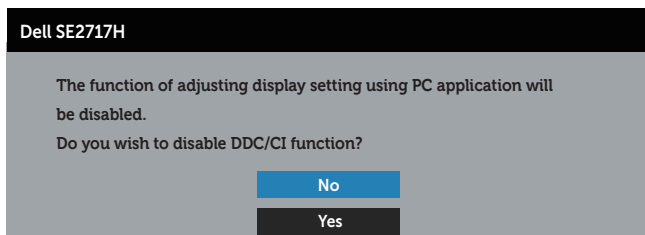

Ak monitor prejde do **Režimu Úspora Energie**, zobrazí sa nasledovné hlásenie:



Ak stlačíte ktorékoľvek tlačidlo okrem tlačidla Napájanie, nasledovné hlásenia sa zobrazia v závislosti od vybraného vstupu:

#### Dell SE2717H



  No VGA signal from your device.

Press any key on the keyboard or move the mouse to wake it up.

If there is no display, press the monitor button again to select the correct input source.

Ak nie je pripojený kábel VGA alebo HDMI, zobrazí sa pohyblivé dialógové okno, ako je znázornené nižšie. Ak sa monitor ponechá v tomto stave, po uplynutí 4 minút sa prepne do úsporného režimu.

#### Dell SE2717H

  No VGA Cable



The display will go into Power Save Mode in 4 minutes.



[www.dell.com/support/monitors](http://www.dell.com/support/monitors)

alebo

#### Dell SE2717H

  No HDMI Cable

The display will go into Power Save Mode in 4 minutes.



[www.dell.com/support/monitors](http://www.dell.com/support/monitors)

Ďalšie informácie nájdete uvedené v časti [Riešenie problémov](#).

# Zostavenie monitora

## Nastavenie maximálneho rozlíšenia

Ak chcete nastaviť maximálne rozlíšenie pre monitor:

V systémoch Windows 7, Windows 8/Windows 8.1 a Windows 10:

1. Len v prípade operačných systémov Windows 8 a Windows 8.1 zvolte dlaždicu Pracovná plocha na prepnutie na klasickú pracovnú plochu.
2. Pravým tlačidlom kliknite na pracovnú plochu a kliknite na **Screen resolution (Rozlíšenie obrazovky)**.
3. Kliknite na rozbaľovací zoznam pre rozlíšenie obrazovky a zvolte **1920 x 1080**.
4. Kliknite na tlačidlo **OK**.

Ak sa nezobrazuje možnosť 1920 x 1080, zrejme budete musieť aktualizovať svoj grafický ovládač. V závislosti od počítača vykonajte jeden z nasledujúcich postupov:

Ak vlastníte stolový alebo prenosný počítač značky Dell:

- Chodte na internetovú stránku [www.dell.com/support](http://www.dell.com/support), zadajte číslo servisného štítku a pre grafickú kartu si stiahnite najnovší ovládač.

Ak používate počítač inej značky, ako Dell (prenosný alebo stolový):

- Prejdite na stránku technickej podpory pre váš počítač a stiahnite si najnovšie grafické ovládače.
- Prejdite na internetovú stránku grafickej karty a stiahnite si najnovšie grafické ovládače.

## Ak vlastníte stolový počítač Dell alebo prenosný počítač Dell s pripojením na internet

1. Chodte na internetovú stránku [www.dell.com/support](http://www.dell.com/support), zadajte číslo servisného štítku a pre grafickú kartu si stiahnite najnovší ovládač.
2. Po nainštalovaní ovládačov pre grafický adaptér sa znovu pokúste nastaviť rozlíšenie na **1 920 x 1 080**.



**POZNÁMKA:** Ak sa vám nedarí nastaviť rozlíšenie na **1 920 x 1 080**, obráťte sa na obchodné zastúpenie Dell a informujte sa na grafický adaptér, ktorý podporuje tieto rozlíšenia.

## Ak vlastníte inú značku stolového a prenosného počítača alebo grafickej karty, ako Dell

V systémoch Windows 7, Windows 8/Windows 8.1 a Windows 10:

1. Len v prípade operačných systémov Windows 8 a Windows 8.1 zvolte dlaždicu Pracovná plocha na prepnutie na klasickú pracovnú plochu.
2. Na pracovnej ploche vyberte kliknutím pravým tlačidlom možnosť **Personalization (Prispôsobenie)**.
3. Kliknite na možnosť **Zmeniť nastavenia displeja**.

4. Kliknite **na možnosť Rozšírené nastavenia**.
5. V zozname v hornej časti okna označte dodávateľa svojho grafického ovládača (napríklad NVIDIA, ATI, Intel a podobne).
6. Aktualizovaný ovládač si pozrite na internetových stránkach dodávateľa grafickej karty (napríklad <http://www.ATI.com> ALEBO <http://www.AMD.com>).
7. Po nainštalovaní ovládačov pre grafický adaptér sa znovu pokúste nastaviť rozlíšenie na **1 920 x 1 080**.



**POZNÁMKA:** Ak sa vám nedarí nastaviť odporúčané rozlíšenie, obráťte sa na výrobcu počítača alebo zvažte zakúpenie grafického adaptéra, ktorý podporuje príslušné rozlíšenie obrazu.

## Používanie naklonenia

 **POZNÁMKA:** Platí pre monitor so stojanom. Keď ste si zakúpili iný stojan, návod na zostavenie si pozrite v príslušnej príručke na namontovanie stojana.

### Naklonenie

 **POZNÁMKA:** Stojan je pri expedovaní z výrobného závodu odpojený od monitora.

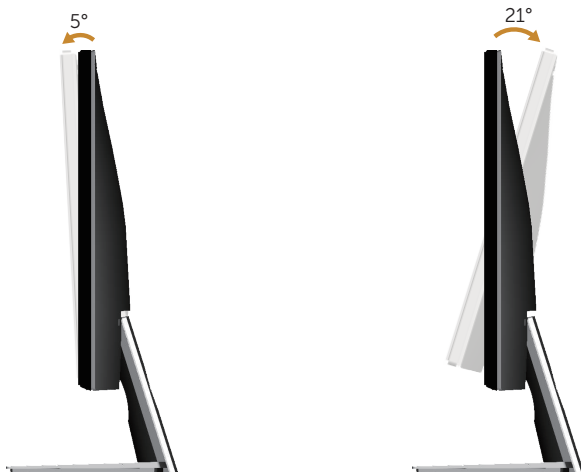

# Riešenie problémov

**⚠ VÝSTRAHA:** Skôr, než začnete vykonávať akékoľvek činnosti podľa tohto odseku, prečítajte si [bezpečnostné pokyny](#).

## Samokontrola

Tento monitor je vybavený funkciou Samokontrola, ktorá umožňuje zistiť, či monitor správne funguje. Ak je monitor aj počítač správne zapojený, ale obrazovka zostane tmavá, samokontrolu monitora spustíte podľa nasledujúcich krokov:

1. Vypnite počítač aj monitor.
2. Odpojte všetky video káble od monitora. Počítač týmto spôsobom nemusí byť zapojený.
3. Zapnite monitor.

Ak monitor správne funguje, zistí, že neexistuje žiadny signál a zobrazí sa jedno z nasledujúcich hlásení. V režime samokontroly svieti biely indikátor napájania LED.

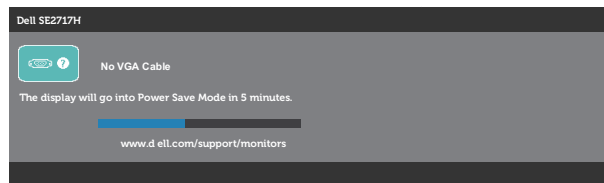
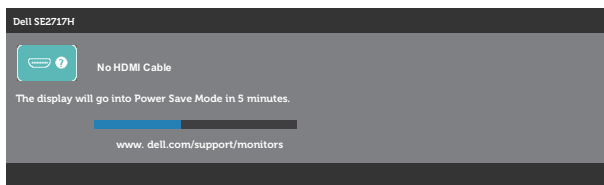

**✍ POZNÁMKA:** Toto dialógové okno sa tiež zobrazí v normálnej prevádzke systému, ak je video kábel odpojený alebo poškodený.

4. Monitor vypnite a znovu zapojte video kábel; potom zapnite aj počítač aj monitor.

Ak po opätovnom pripojení káblov monitor zostane tmavý, skontrolujte radič videa a počítač.

## Vstavaná diagnostika

Tento monitor má vstavaný diagnostický nástroj, ktorý vám pomôže určiť, či vyskytnutá abnormalita obrazovky predstavuje vnútorný problém monitora alebo počítača a grafickej karty.

 **POZNÁMKA:** Vstavaný diagnostický nástroj môžete spustiť iba v prípade, keď je video kábel odpojený a monitor je v režime samokontroly.

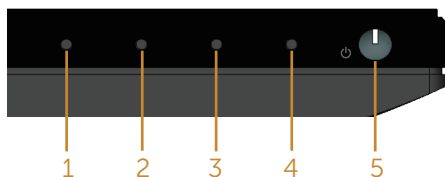

Spustenie vstavanej diagnostiky:

1. Uistite sa, že obrazovka je čistá (na povrchu obrazovky nesmie byť prach).
2. Zo zadnej strany počítača alebo monitora odpojte video kábel(le). Monitor sa prepne do režimu Samokontrola.
3. Stlačte a na 5 sekúnd podržte tlačidlo 1. Zobrazí sa šedá obrazovka.
4. Obrazovku starostlivo skontrolujte ohľadne akýchkoľvek abnormalít.
5. Znovu stlačte tlačidlo 1 na prednom paneli. Farba obrazovky sa zmení na červenú.
6. Skontrolujte obrazovku, či nevykazuje žiadne abnormality.
7. Zopakovaním krokov č. 5 a 6 skontrolujte zelené, modré a biele textové obrazovky.

Tento test je skončený, keď sa zobrazí obrazovka s textom. Ak chcete ukončiť, znovu stlačte tlačidlo 1.

Pokiaľ sa vstavaným diagnostickým nástrojom nezistia žiadne abnormality na obrazovke, monitor funguje správne. Skontrolujte grafickú kartu a počítač.



## Bežné poruchy

V nasledovnej tabuľke sa uvádzajú všeobecné informácie o bežných problémoch monitora, ktoré sa môžu vyskytnúť, ako aj možné riešenia:

Bežné symptómy	Možné riešenia
Žiadny obraz/LED indikátor napájania nesvieti	<ul style="list-style-type: none"><li>• Uistite sa, že video kábel je k monitoru a počítaču správne zapojený a zaistený.</li><li>• Skontrolujte, či elektrická zásuvka správne funguje tak, že do nej zapojíte iné elektrické zariadenie.</li><li>• Uistite sa, že tlačidlo napájania je úplne stlačené.</li><li>• Uistite sa, že v ponuke vybrať <b>Vstupný zdroj</b> je zvolený správny vstupný zdroj.</li></ul>
Žiadny obraz/LED indikátor napájania svieti	<ul style="list-style-type: none"><li>• Pomocou OSD zvýšte jas a kontrast.</li><li>• Zapnite funkciu Samokontrola monitora.</li><li>• Skontrolujte, či kolíky v konektore video kábla nie sú zohnuté alebo poškodené.</li><li>• Spustite vstavanú diagnostiku.</li><li>• Uistite sa, že v ponuke vybrať <b>Vstupný zdroj</b> je zvolený správny vstupný zdroj.</li></ul>
Nedostatočné zaostrenie	<ul style="list-style-type: none"><li>• Odstráňte predžovacie video káble.</li><li>• Monitor vynulujte na nastavenia z výroby (<b>Factory Reset (Obnovenie výrobných nastavení)</b>).</li><li>• Rozlíšenie obrazu zmeňte na správny pomer strán.</li></ul>
Obraz kolíše alebo sa trasie	<ul style="list-style-type: none"><li>• Monitor vynulujte na nastavenia z výroby (<b>Factory Reset (Obnovenie výrobných nastavení)</b>).</li><li>• Skontrolujte činitele vonkajšieho prostredia.</li><li>• Monitor premiestnite a vyskúšajte v inej miestnosti.</li></ul>
Chýbajúce pixle	<ul style="list-style-type: none"><li>• Vypnite a zapnite napájanie.</li><li>• Trvalo vypnutý pixel je normálna chyba, ktorá sa môže vyskytovať v technológii LCD.</li><li>• Viac informácií o politike kvality a pixlov spoločnosti Dell nájdete na internetovej stránke technickej podpory Dell na lokalite: <a href="http://www.dell.com/support/monitors">www.dell.com/support/monitors</a>.</li></ul>
Prilepené pixle	<ul style="list-style-type: none"><li>• Vypnite a zapnite napájanie.</li><li>• Trvalo vypnutý pixel je normálna chyba, ktorá sa môže vyskytovať v technológii LCD.</li><li>• Viac informácií o politike kvality a pixlov spoločnosti Dell nájdete na internetovej stránke technickej podpory Dell na lokalite: <a href="http://www.dell.com/support/monitors">www.dell.com/support/monitors</a>.</li></ul>
Problémy s nastavením jasu	<ul style="list-style-type: none"><li>• Monitor vynulujte na nastavenia z výroby (<b>Factory Reset (Obnovenie výrobných nastavení)</b>).</li><li>• V ponuke OSD nastavte ovládacie prvky jasu a kontrastu.</li></ul>
Geometrické skreslenie	<ul style="list-style-type: none"><li>• Monitor vynulujte na nastavenia z výroby (<b>Factory Reset (Obnovenie výrobných nastavení)</b>).</li><li>• Horizontálne a vertikálne ovládače nastavte pomocou ponuky OSD.</li></ul>

Horizontálne/ vertikálne čiary	<ul style="list-style-type: none"> <li>• Monitor vynulujte na nastavenia z výroby (<b>Factory Reset (Obnovenie výrobných nastavení)</b>).</li> <li>• Spustíte funkciu samokontroly monitora a zistíte, či sa tieto čiary objavujú aj v režime samokontroly.</li> <li>• Skontrolujte, či kolíky v konektore video kábla nie sú zohnuté alebo poškodené.</li> <li>• Spustíte vstavanú diagnostiku.</li> </ul>
Problémy so synchronizáciou	<ul style="list-style-type: none"> <li>• Monitor vynulujte na nastavenia z výroby (<b>Factory Reset (Obnovenie výrobných nastavení)</b>).</li> <li>• Spustíte funkciu samokontroly monitora a zistíte, či sa rozhádzaná obrazovka objavuje aj v režime samokontroly.</li> <li>• Skontrolujte, či kolíky v konektore video kábla nie sú zohnuté alebo poškodené.</li> <li>• Počítač reštartujte v núdzovom režime.</li> </ul>
Problémy súvisiace s bezpečnosťou	<ul style="list-style-type: none"> <li>• Nevykonávajte žiadne opatrenia na odstraňovanie porúch.</li> <li>• Okamžite sa obráťte na obchodné zastúpenie spoločnosti Dell.</li> </ul>
Občasné problémy	<ul style="list-style-type: none"> <li>• Uistite sa, že video kábel je do monitora a počítača správne zapojený a zaistený.</li> <li>• Monitor vynulujte na nastavenia z výroby (<b>Factory Reset (Obnovenie výrobných nastavení)</b>).</li> <li>• Spustíte funkciu samokontroly monitora a zistíte, či sa tento občasný problém objavuje aj v režime samokontroly.</li> </ul>
Chýba farba	<ul style="list-style-type: none"> <li>• Zapnite funkciu Samokontrola monitora.</li> <li>• Uistite sa, že video kábel je do monitora a počítača správne zapojený a zaistený.</li> <li>• Skontrolujte, či kolíky v konektore video kábla nie sú zohnuté alebo poškodené.</li> </ul>
Nesprávna farba	<ul style="list-style-type: none"> <li>• Režim <b>Color Setting Mode (Režimy Nastavenia Farieb)</b> zmeňte v ponuke OSD <b>Color Settings (Nastavenia farieb)</b> na <b>Graphic (Grafika)</b> alebo <b>Video</b> v závislosti od používanej aplikácie.</li> <li>• V <b>Preset Modes (predvolených režimoch)</b> v ponuke OSD <b>Nastavenia Color (Farieb)</b> skúste nastaviť iné farby. Hodnotu <b>Č/Z/M</b> zmeňte v možnosti <b>Custom Color (Používateľské farby)</b> v ponuke OSD <b>Nastavenia Color (Farieb)</b>.</li> <li>• Možnosť <b>Input Color Format (Formát vstupných farieb)</b> zmeňte na <b>RGB</b> alebo <b>YPbPr</b> v ponuke OSD <b>Nastavenia Color (Farieb)</b>.</li> <li>• Spustíte vstavanú diagnostiku.</li> </ul>
Na monitore zostal dlhú dobu zvyškový obraz zo statického obrazu.	<ul style="list-style-type: none"> <li>• Pomocou funkcie Správa napájania vypnite monitor vždy, keď sa práve nepoužíva (viac informácií nájdete v časti <a href="#">Režimy správy napájania</a>).</li> <li>• Prípadne môžete použiť dynamicky sa meniaci šetrič obrazovky.</li> </ul>
Násobný obraz alebo presvetlenie okrajov obrazu	<ul style="list-style-type: none"> <li>• Zmeňte <b>Response Time (Čas odozvy)</b> v <b>Display (Zobrazovanie)</b> OSD na možnosť <b>Fast (Rýchla)</b> alebo <b>Normal (Normálna)</b> v závislosti od vašej aplikácie a použitia.</li> </ul>

# Špecifické poruchy výrobku

Špecifické symptómy	Možné riešenia
Obraz na obrazovke je príliš malý	<ul style="list-style-type: none"><li>• Nastavenie <b>Aspect Ratio (Pomer šírky k výške obrazu)</b> skontrolujte v ponuke OSD Nastavenia <b>Display (Zobrazenia)</b>.</li><li>• Monitor vynulujte na nastavenia z výroby (<b>Factory Reset (Obnovenie výrobných nastavení)</b>).</li></ul>
Monitor nemožno nastaviť pomocou tlačidiel na bočnom paneli.	<ul style="list-style-type: none"><li>• Monitor vypnite, napájací kábel odpojte a znovu ho zapojte a potom monitor zapnite.</li><li>• Skontrolujte, či je zablokovaná ponuka OSD. Ak áno, odblokujte ju tak, že stlačíte tlačidlo Ponuka a podržíte ho stlačené po dobu 10 sekúnd. (Viac informácií nájdete v časti <a href="#">Zámok</a>).</li></ul>
Pri stlačení užívateľských ovládacích prvkov nie je žiadny vstupný signál.	<ul style="list-style-type: none"><li>• Skontrolujte zdroj signálu. Posunutím myši alebo stlačením ktoréhokolvek tlačidla na klávesnici sa uistite, že počítač nie je prepnutý do úsporného režimu.</li><li>• Skontrolujte, či je video kábel pripojený správne. V prípade potreby video kábel odpojte a znova pripojte.</li><li>• Resetujte počítač alebo video prehrávač.</li></ul>
Obraz nevyplnía celú obrazovku	<ul style="list-style-type: none"><li>• Monitor môže vzhľadom k rôznym formátom obrazu (zobrazovací pomer) DVD zobrazovať na celú obrazovku.</li><li>• Spustite vstavanú diagnostiku.</li></ul>

# Príloha

---

## VÝSTRAHA: Bezpečnostné pokyny

 **VÝSTRAHA:** Používanie ovládacích prvkov, nastavení alebo postupov, ktoré sa v tejto dokumentácii neuvádzajú, môže mať za následok nebezpečenstvo úrazu elektrickým prúdom alebo mechanické poškodenie.

Informácie o bezpečnostných pokynoch si pozrite v *informačnej príručke o výrobku*.

## Oznamy FCC (len pre USA) a ďalšie informácie týkajúce sa právnych predpisov

Upozornenia FCC a ďalšie regulačné informácie nájdete na webovej lokalite pre súlad s regulačnými predpismi na adrese [www.dell.com/regulatory\\_compliance](http://www.dell.com/regulatory_compliance).

## Kontaktovanie spoločnosti Dell

Zákazníci v Spojených štátoch amerických môžu volať na číslo 800-WWW-DELL (800-999-3355).

 **POZNÁMKA:** Ak nemáte aktívne internetové pripojenie, kontaktné informácie môžete nájsť na objednávke, faktúre, dodacom liste, účtenke alebo v katalógu výrobkov spoločnosti Dell.

Spoločnosť Dell poskytuje niekoľko možností technickej podpory a servisu on-line alebo po telefóne. Ich dostupnosť sa líši podľa krajiny a výrobku a niektoré služby nemusia byť vo vašej oblasti dostupné.

Ak chcete získať on-line podporu pre monitor:

1. Navštívte stránku [www.dell.com/support/monitors](http://www.dell.com/support/monitors).

Ak chcete kontaktovať spoločnosť Dell ohľadne predaja, technickej podpory alebo záležitostí týkajúcich sa zákazníckeho servisu:

1. Navštívte stránku [www.dell.com/support](http://www.dell.com/support).
2. Svoju krajinu a región si vyhľadajte v rozbaľovacej ponuke **Vybrať krajinu/región** v spodnej časti tejto stránky.
3. Kliknite na možnosť **Kontaktujte nás** v ľavej časti tejto stránky.
4. Podľa potreby vyberte vhodnú službu alebo prepojenie na technickú podporu.
5. Vyberte spôsob kontaktovania spoločnosti Dell, ktorý vám vyhovuje.

 **VÝSTRAHA:** Používateľ musí v prípade displejov s lesklými rámkami vziať do úvahy umiestnenie displeja, pretože rámik môže spôsobovať rušivé odrazy okolitého svetla a od svetlých povrchov.