

Dell SE2419HR/SE2719HR



使用指南



顯示器型號：SE2419HR/SE2719HR

法規型號：SE2419Hf、SE2719Hf

附註、注意、警告

-  附註：附註表示可協助您充分利用電腦的重要資訊。
-  注意：注意表示若未遵守說明，可能會導致硬體損壞或資料遺失。
-  警告：警告表示財產損失、人員受傷或死亡的可能性。

Copyright © 2019 Dell Inc. 或其子公司。保留所有權利。Dell、EMC 與其他商標皆為 Dell Inc. 或其子公司的商標。其他商標為其各自擁有者的商標。

2019 - 08

版本 A00



目錄

關於顯示器	4
包裝內容物.....	4
產品特色.....	5
識別功能與控制按鈕.....	6
顯示器規格.....	9
隨插即用功能.....	15
LCD 顯示器品質與像素原則.....	15
維護準則.....	15
設定顯示器	16
連接立座.....	16
連接顯示器.....	18
整理纜線.....	19
拆下立座.....	19
操作顯示器	21
開啟顯示器電源.....	21
使用前面板控制按鈕.....	21
使用螢幕顯示 (OSD) 選單.....	23
設定顯示器.....	44
使用傾斜功能.....	46
疑難排解	47
自我測試.....	47
內建診斷.....	49
常見問題.....	50
產品特定問題.....	52
附錄	53
FCC 聲明（僅限美國）及其他法規資訊.....	53
聯絡 Dell.....	53
針腳配置.....	54

關於顯示器

包裝內容物

顯示器隨附下表所示元件。請確定已收到所有元件，若有缺少，請參閱[聯絡 Dell](#)。

-  附註：某些元件可能是選購品，並未隨附於顯示器。某些功能可能不適用於特定國家。
-  附註：若要裝設其他立座，請參閱立座隨附的說明書。

元件圖片	元件說明
	顯示器
	立架
	底座
	電源線（因國家而異）
	HDMI 線
	<ul style="list-style-type: none">快速安裝指南安全與法規資訊

產品特色

Dell SE2419HR/SE2719HR 平面顯示器具有主動式矩陣、薄膜電晶體 (TFT)、液晶顯示器 (LCD)、抗靜電和 LED 背光。顯示器特色包括：

- SE2419HR：604.7 mm (23.8 in.) 對角可視區域顯示（對角線測量）。1920 x 1080 解析度，包含低解析度全螢幕支援。
- SE2719HR：686.0 mm (27 in.) 對角線可視區域顯示（對角線測量）。1920 x 1080 解析度，包含低解析度全螢幕支援。
- 垂直和水平方向 178 度廣視角。
- 高動態對比 (8,000,000:1)。
- 支援 AMD Radeon FreeSync™ 技術。
- 更新率高達 75 Hz。
- 預設遊戲模式包括 FPS（第一人稱射擊遊戲）、RTS（即時戰略遊戲）和 RPG（角色扮演遊戲）。
- HDMI 連接功能可讓您輕鬆連接舊型和新型系統。
- 隨插即用功能（若電腦支援）
- 螢幕顯示 (OSD) 調整便於設定和螢幕最佳化。
- 休眠模式下的待機功率為 0.5 W。
- 經過 TÜV 認證的無閃爍螢幕可提升眼睛舒適度。
- 顯示器發出藍光可能的長期影響會對眼睛造成傷害，包括眼睛疲勞或數位視覺疲勞。經過 TÜV 認證的 ComfortView 功能可減少顯示器發出的藍光，提升眼睛舒適度。
- 安全鎖插槽。
- 無砷玻璃和無汞面板。
- 減少 BFR/PVC（顯示器內部的電路板是使用不含 BFR/PVC 的層板製成）。
- 符合 RoHS 標準。

識別功能與控制按鈕

前視圖

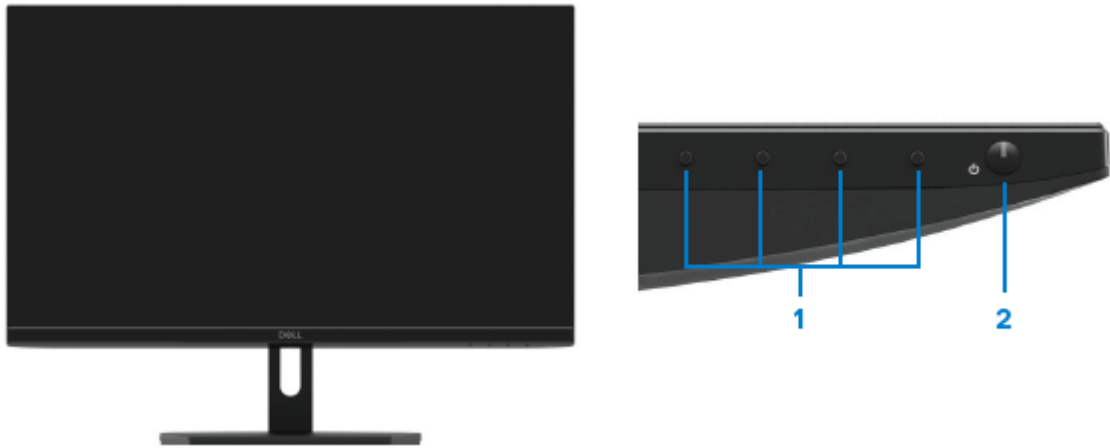

標籤	說明	用途
1	功能按鈕	存取螢幕顯示 (OSD) 選單並視需要變更設定。 (如需更多資訊，請參閱 使用前面板控制按鈕)
2	電源開啟／關閉按鈕 (附 LED 指示燈)	開啟或關閉顯示器電源。

後視圖



無顯示器立座

有顯示器立座

標籤	說明	用途
1	安全鎖插槽	使用安全鎖（另購）保護顯示器。
2	法規標籤、條碼、序號和服務標籤	列出法規許可。如需聯絡 Dell 取得技術支援，請參閱此標籤。服務標籤是唯一的英數字元識別碼，讓 Dell 服務技術人員能識別電腦中的硬體元件並取得保固資訊。
3	法規資訊（雕刻）	列出法規許可。
4	纜線管理插槽	整理纜線。
5	立座釋放按鈕	將立座從顯示器釋放。

側視圖



仰視圖，無顯示器立座



標籤	說明	用途
1	電源連接埠	連接顯示器電源線。
2	HDMI 連接埠	使用 HDMI 線連接至電腦。
3	VGA 連接埠	使用 VGA 線連接至電腦。

顯示器規格

型號	SE2419HR	SE2719HR
螢幕類型	主動式矩陣 - TFT LCD	
面板類型	面內切換	
可視區域		
對角	604.7 mm (23.8 in.)	686.0 mm (27 in.)
有效區域：		
水平	527.04 mm (20.75 in.)	597.89 mm (23.54 in.)
垂直	296.46 mm (11.67 in.)	336.31 mm (13.24 in.)
面積	1562.46 cm ² (242.15 in. ²)	2010.76 cm ² (311.67 in. ²)
像素點距	0.2745 mm	0.3114 mm
每英寸像素數 (PPI)	92	81
視角：		
垂直	178° (一般)	
水平	178° (一般)	
亮度	250 cd/m ² (一般)	300 cd/m ² (一般)
對比	1,000 比 1 (一般) 8,000,000 比 1 (動態對比)	
面板塗層	抗眩光，3H 硬度	
背光	LED 側光系統	
反應時間 (灰階至灰階)：		
正常模式	8 ms	
快速模式	5 ms	
極端模式	4 ms	
色深	1670 萬色	
色域	CIE 1931 (72%)	
FreeSync 支援畫格頻率(僅限 HDMI 連接埠)	48-75Hz	
Dell Display Manager 相容性	有	
連接功能	一個 VGA 連接埠、一個 HDMI 1.4 (HDCP 1.4) 連接埠	
邊框寬度 (顯示器邊緣至有效區域)	6.2 mm (上) 6.2 mm (左/右) 20.5 mm (下)	6.8 mm (上) 6.8 mm (左/右) 21.1 mm (下)
安全性	用於纜線鎖的安全鎖插槽 (選購)	
傾斜角度	-5° 至 21°	

解析度規格

型號	SE2419HR	SE2719HR
水平掃描範圍	30 kHz 至 84 kHz (自動)	
垂直掃描範圍	48 Hz 至 76 Hz (自動)	
預設最大解析度	VGA 連接埠：1920 x 1080，60 Hz。 HDMI 連接埠：1920 x 1080，75 Hz。	

預設顯示模式

SE2419HR/SE2719HR

顯示模式	水平頻率 (KHz)	垂直頻率 (Hz)	像素時脈 (MHz)	同步極性 (水平/垂直)
VESA，720 x 400	31.5	70.1	28.3	-/+
VESA，640 x 480	31.5	60.0	25.2	-/-
VESA，640 x 480	37.5	75.0	31.5	-/-
VESA，800 x 600	37.9	60.3	40.0	+/+
VESA，800 x 600	46.9	75.0	49.5	+/+
VESA，1024 x 768	48.4	60.0	65.0	-/-
VESA，1024 x 768	60.0	75.0	78.8	+/+
VESA，1152 x 864	67.5	75.0	108.0	+/+
VESA，1280 x 1024	64.0	60.0	108.0	+/+
VESA，1280 x 1024	80.0	75.0	135.0	+/+
VESA，1600 x 900	60.0	60.0	108.0	+/+
VESA，1920 x 1080	67.5	60.0	148.5	+/+

支援 Radeon FreeSync 技術的顯示卡

關於與 Radeon FreeSync 技術相容的顯示卡，請參閱 www.amd.com

電氣規格

型號	SE2419HR / SE2719HR
影像輸入訊號	<ul style="list-style-type: none"> 類比 RGB：0.7 伏特 ± 5 %，75 歐姆輸入阻抗 HDMI 1.4 (HDCP 1.4)，每個差動線路 600Mv，每個差動對 100 歐姆輸入阻抗
同步輸入訊號	區隔水平與垂直同步，無極性 TTL 層級，SOG（複合同步於綠色）
AC 輸入電壓／頻率／電流	100 VAC 至 240 VAC/50 Hz 或 60 Hz ± 3 Hz/1.5 A
湧浪電流	<ul style="list-style-type: none"> 30A（120V AC 輸入） 60A（240V AC 輸入）

物理特性

型號	SE2419HR / SE2719HR	
訊號線類型： 類比 數位	D-Sub (VGA)，15 針； HDMI，19 針	
尺寸（含立座）：	SE2419HR	SE2719HR
高度	413.6 mm (16.28 in.)	454.2 mm (17.88 in.)
寬度	539.4 mm (21.24 in.)	611.5 mm (24.07 in.)
深度	152.8 mm (6.02 in.)	186.8 mm (7.35 in.)
尺寸（不含立座）：	SE2419HR	SE2719HR
高度	323.1 mm (12.72 in.)	364.2 mm (14.34 in.)
寬度	539.4 mm (21.24 in.)	611.5 mm (24.07 in.)
深度	46.4 mm (1.83 in.)	46.4 mm (1.83 in.)

立座尺寸：	SE2419HR	SE2719HR
高度	171.6 mm (6.76 in.)	176.7 mm (6.96 in.)
寬度	249.0 mm (9.80 in.)	257.2 mm (10.13 in.)
深度	152.8 mm (6.02 in.)	186.8 mm (7.35 in.)
重量：	SE2419HR	SE2719H R
含包裝	5.59 kg (12.32 lb)	7.14 kg (15.74 lb)
含立座總成和纜線	3.91 kg (8.62 lb)	5.09 kg (11.22 lb)
不含立座總成和纜線	3.13 kg (6.90 lb)	4.24 kg (9.35 lb)
立座總成的重量	0.52 kg (1.15 lb)	0.59 kg (1.30 lb)

環境特色

型號	SE2419HR	SE2719HR
溫度：		
工作	0°C 至 40°C (32°F 至 104°F)	
非工作：		
存放	-20°C 至 60°C (-4°F 至 140°F)	
運輸	-20°C 至 60°C (-4°F 至 140°F)	
濕度：		
工作	10% 至 80% (非冷凝)	
非工作：		
存放	5% 至 90% (非冷凝)	
運輸	5% 至 90% (非冷凝)	
海拔高度：		
工作 (最大值)	5,000 m (16,400 ft)	
非工作 (最大值)	12,192 m (40,000 ft)	
散熱	75.1 BTU/時 (最大) 58.0 BTU/時 (一般)	99.0 BTU/時 (最大) 78.5 BTU/時 (一般)

電源管理模式

若電腦已安裝 VESA DPM 相容顯示卡或軟體，則顯示器可在不使用時自動降低功耗。這稱為省電模式*。若電腦偵測到來自鍵盤、滑鼠或其他輸入裝置的輸入，則顯示器會自動恢復運作。下表列出自動省電功能的功耗及燈號。

 附註：唯有拔除顯示器的電源線，才能在關閉模式下達到零功耗。

SE2419HR

VESA 模式	水平同步	垂直同步	影像	電源指示燈	功耗
正常運作	作用	作用	作用	白色	22 W (最大) 17 W (一般)
主動關閉模式	無作用	無作用	空白	白色 (閃爍)	低於 0.5 W
關閉	-	-	-	關閉	低於 0.3 W

SE2719HR

VESA 模式	水平同步	垂直同步	影像	電源指示燈	功耗
一般操作	作用	作用	作用	白色	29 W (最大) 23 W (一般)
主動關閉模式	無作用	無作用	空白	白色 (閃爍)	低於 0.5 W
關閉	-	-	-	熄滅	低於 0.3 W

本文件僅供參考，並反映實驗室的效能。產品性能可能會因您訂購的軟體、元件和周邊裝置而異。因此，客戶進行電氣公差或其他公差的相關決策時，不應依賴此項資訊。在明示或暗示情況下，保固條件都不涵蓋準確性或完整性。

OSD 只在正常運作模式下運作。在主動關閉模式下按任何按鈕時，會顯示以下訊息：

SE2419HR

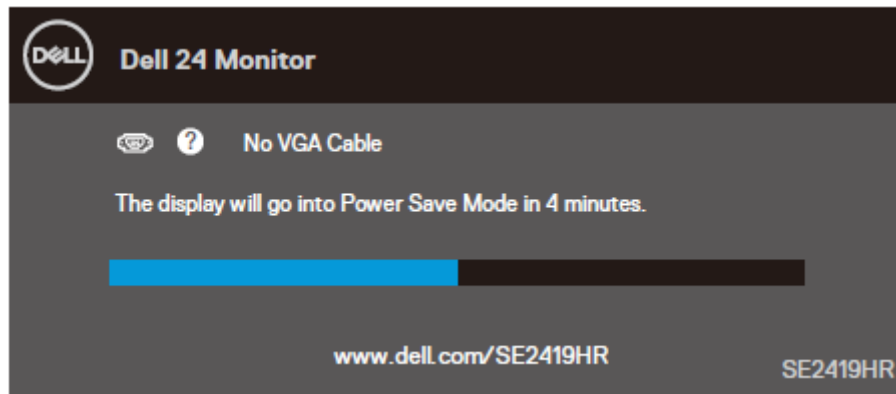

SE2719HR

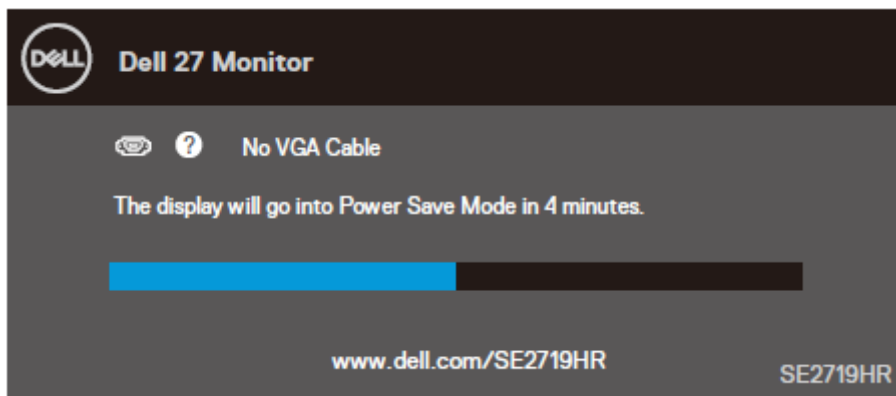

啟動電腦與顯示器，進入 OSD。

隨插即用功能

您可以將顯示器安裝在任何支援隨插即用的系統。顯示器會自動使用顯示資料通道 (DDC) 協定將延伸顯示識別資料 (EDID) 提供給電腦系統，讓系統可自行配置並將顯示器設定最佳化。大多數顯示器安裝都是自動，您可視需要選擇不同的設定。如需更多關於變更顯示器設定的資訊，請參閱[操作顯示器](#)。

LCD 顯示器品質與像素原則

在 LCD 顯示器製造過程中，有一或多個像素保持不變狀態是正常現象；這難以察覺，且不影響顯示品質或可用性。如需更多關於 Dell 顯示器品質與像素原則的資訊，請參閱 Dell 支援網站 www.dell.com/support/monitors。

維護準則

清潔顯示器

 **警告：**清潔顯示器前，請將顯示器電源線從插座上拔下。

 **注意：**清潔顯示器前，請先閱讀並遵守[安全說明](#)。

拆封、清潔或搬動顯示器時，最佳做法是依照下列指示操作：

- 若要清潔螢幕，請用水稍微沾濕乾淨的軟布。如果可以，請使用適用於抗靜電塗層的特殊螢幕清潔紙或溶液。請勿使用苯、稀釋劑、氨、研磨性清潔劑或壓縮空氣。
- 請使用稍微沾濕的布清潔顯示器。請勿使用任何類型的去汙劑，因為某些去汙劑會在顯示器上留下乳白色薄膜。
- 如果拆封顯示器時發現白色粉末，請用布擦拭清除。
- 請小心搬動顯示器，因為深色顯示器可能被刮傷
- 為了維持顯示器的最佳影像品質，請使用動態變換的螢幕保護程式，並在不使用時關閉顯示器電源。

設定顯示器

連接立座

 附註：以下步驟適用於顯示器隨附的立座。

 附註：顯示器出廠時未安裝立座。

若要安裝顯示器立座：

1. 將立架連接至底座，然後鎖緊底座上的螺絲。



2. 將立架對準顯示器背面的溝槽。

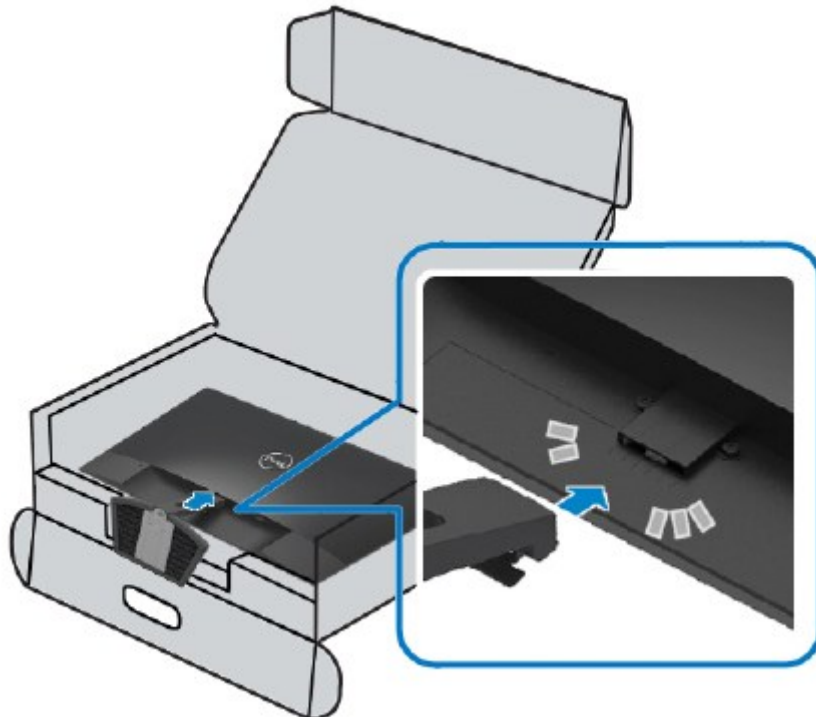

3. 滑動立座總成，直到卡入定位。

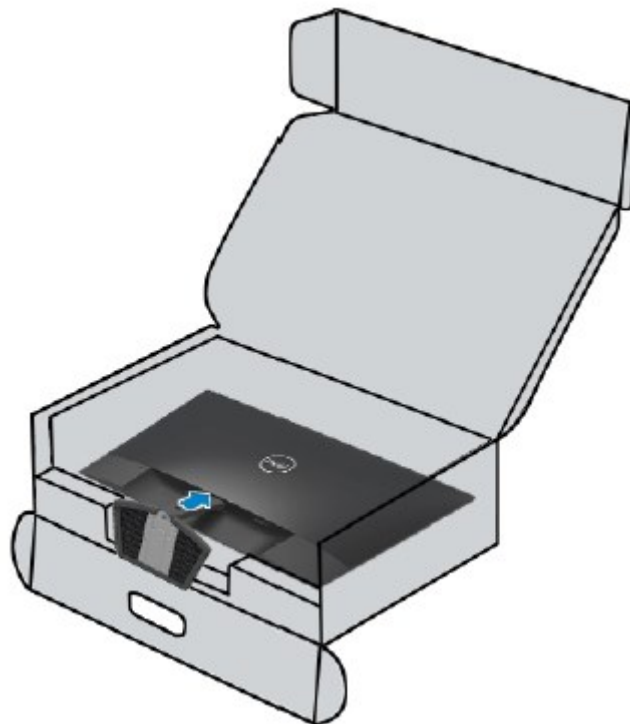

連接顯示器

⚠ 警告：開始本節的任何程序前，請遵循[安全說明](#)。

📝 附註：請勿同時將所有纜線連接至電腦。建議先將纜線穿過纜線管理插槽，再連接至顯示器。

若要將顯示器連接至電腦：

1. 將電腦關機並拔除電源線。
2. 將 VGA 或 HDMI 線從顯示器連接到電腦。

連接 VGA 線



連接 HDMI 線



整理纜線

使用纜線管理插槽整理連接至顯示器的纜線。

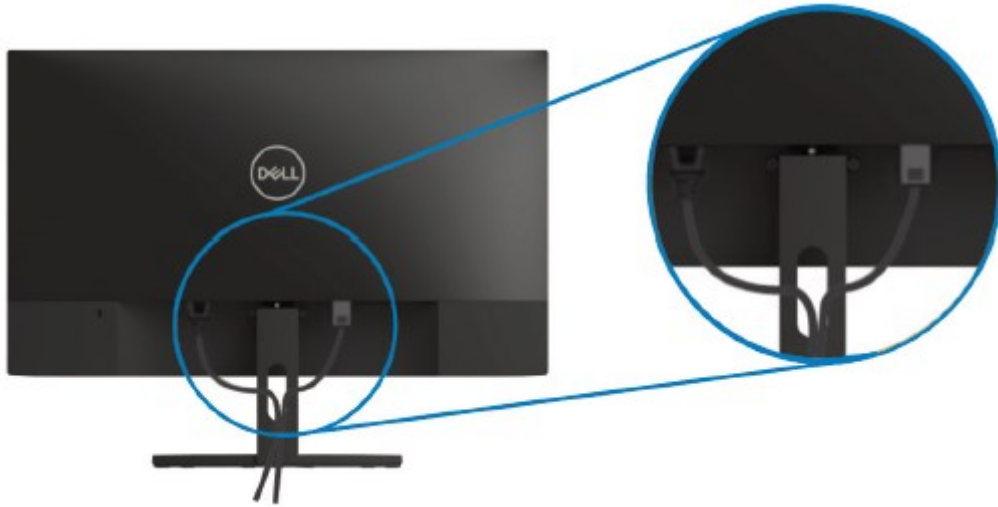

拆下立座

 附註：為避免拆下立座時刮傷螢幕，請務必將顯示器放在柔軟、乾淨的表面上。

若要拆下立座：

1. 將顯示器放在桌面的軟布上。



2. 向下傾斜立座以觸及釋放按鈕。



3. 使用長螺絲起子按壓釋放按鈕。

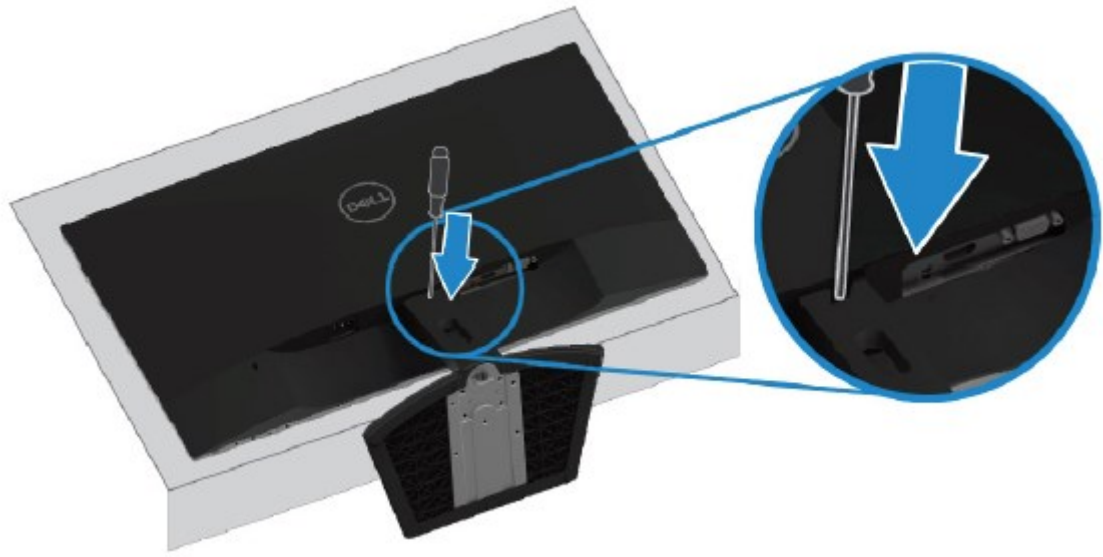

4. 按住釋放按鈕，拉出立座。

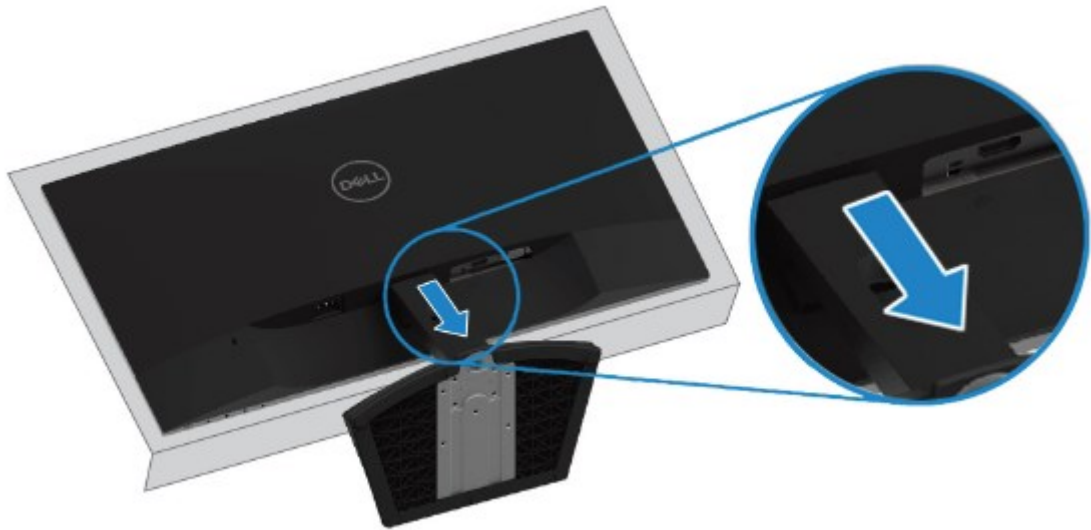

操作顯示器

開啟顯示器電源

按  按鈕開啟顯示器電源。



使用前面板控制按鈕

使用顯示器下緣的控制按鈕調整顯示的影像。



下表說明控制按鈕：





	控制按鈕	說明
1	 預設模式	使用此按鈕從預設模式清單中選擇。

2		直接存取亮度和對比選單。
	亮度／對比	
3		啟動螢幕顯示 (OSD) 選單，或存取選單項目的項目／選項清單。如需更多資訊，請參閱 存取 OSD 選單 。
	選單	
4		退出或返回 OSD 主選單。
	退出	
5		開啟或關閉顯示器電源。 恆亮白燈表示顯示器已開啟並正常運作。閃爍白燈表示顯示器處於省電模式。
	電源按鈕（含電源狀態指示燈）	

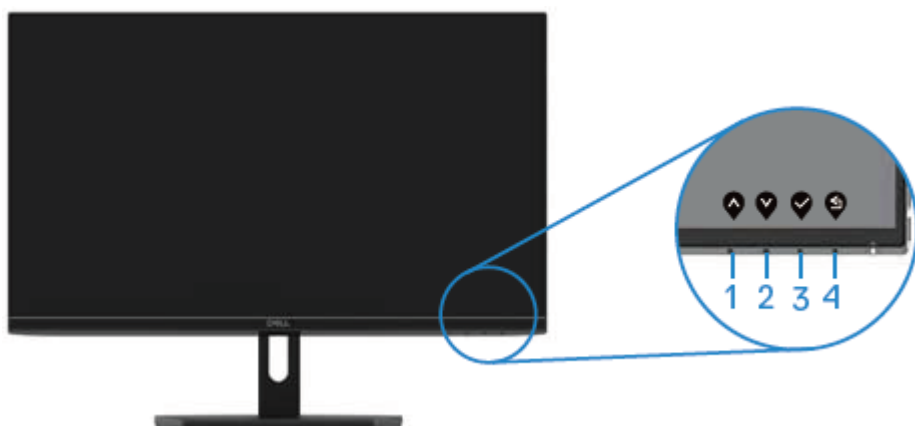
OSD 控制按鈕

使用顯示器下緣的按鈕調整影像設定。



	控制按鈕	說明
1		使用向上按鈕調高數值或在選單中向上移動。
	向上	
2		使用向下按鈕調低數值或在選單中向下移動。
	向下	
3		使用確定按鈕在選單中確認選擇。
	確定	
4		使用返回按鈕回到上一層選單。
	返回	

使用螢幕顯示 (OSD) 選單

存取 OSD 選單

 附註：移到另一個選單、退出 OSD 選單或等待 OSD 選單自動關閉時，會自動儲存您所做的變更。

1. 按  按鈕顯示 OSD 主選單。

HDMI 輸入的主選單

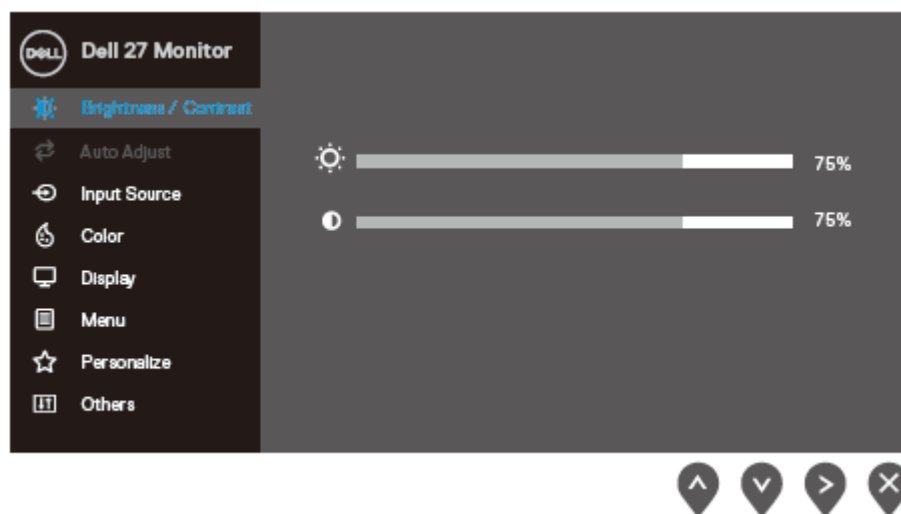

2. 按  和  按鈕在設定選項之間移動。在圖示之間移動時，選項名稱會反白。
3. 按  按鈕一次啟動反白選項。
4. 按  和  選擇所需參數。
5. 按 ，然後根據選單上的指示使用  和  按鈕進行變更。
6. 按  按鈕返回主選單。

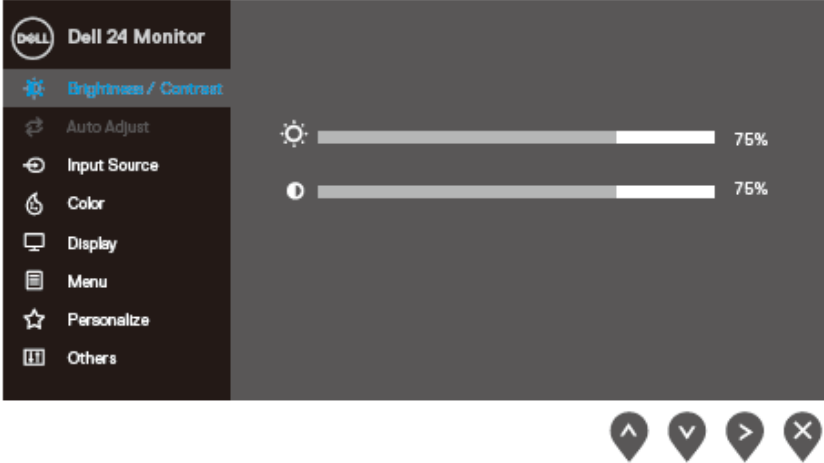
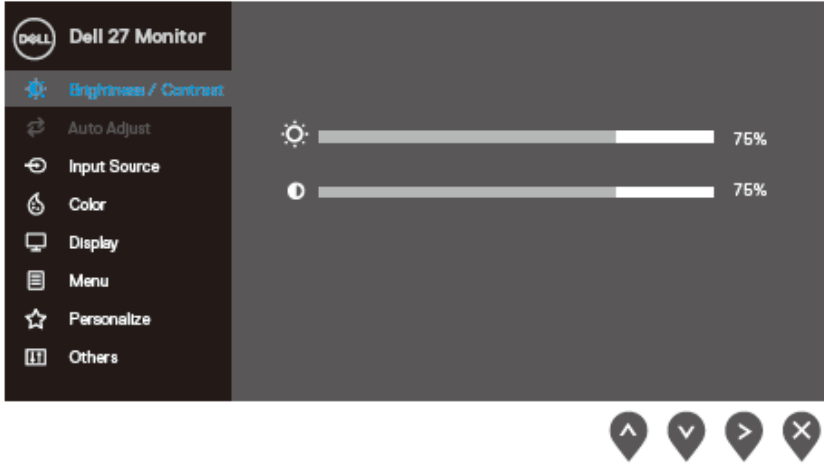
圖示	選單與子選單	說明
	Brightness/ Contrast (亮度/ 對比)	<p>使用此選項控制亮度或對比設定。</p>  
	Brightness (亮度)	<p>調整背光的亮度。</p> <p>按  按鈕調高亮度或按  按鈕調低亮度 (最小 0 ; 最大 100)。</p> <p>附註：動態對比開啟時，無法手動調整亮度。</p>
	Contrast (對比)	<p>請先調整亮度，然後只在需要進一步調整時才調整對比。</p> <p>按  按鈕調高對比或按  按鈕調低對比 (最小 0 ; 最大 100)。</p> <p>對比功能可調整畫面上暗處與亮處之間的差異程度。</p>
	Auto Adjust (自動調整)	<p>使用此選項啟動自動設定和調整選單。</p>

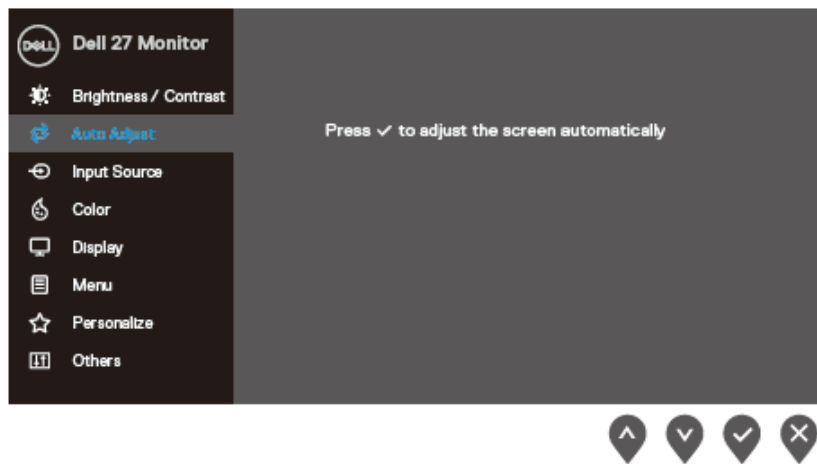
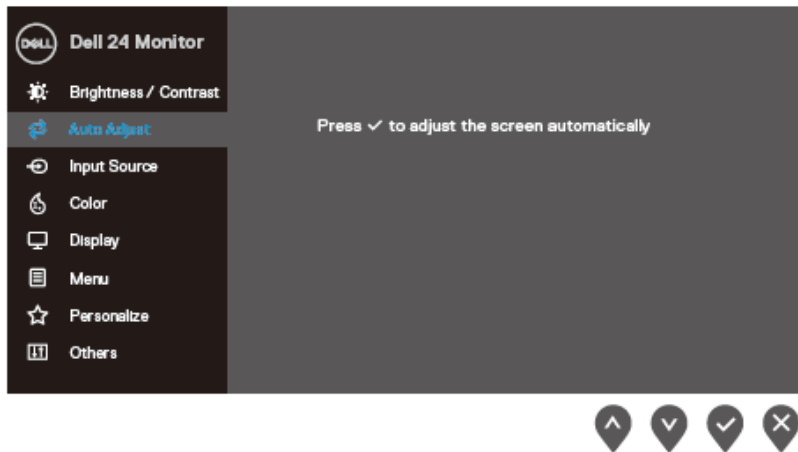

顯示器針對目前的輸入進行自我調整時，黑色畫面上會出現以下對話方塊：

正在進行自動調整...

自動調整可讓顯示器依據輸入的影像訊號進行自我調整。使用自動調整後，您即可使用顯示選單下的像素時脈（粗糙）和相位（細緻）控制項進一步微調顯示器。

附註：若在沒有使用中影像輸入訊號或未連接纜線的情況下按下按鈕，則不會進行自動調整。

使用類比 (VGA) 接頭時，才可使用此選項。



Input Source (輸入來源)

使用輸入來源選單在連接至顯示器的不同影像訊號之間切換。

SE2419HR：一個 VGA 和一個 HDMI 輸入

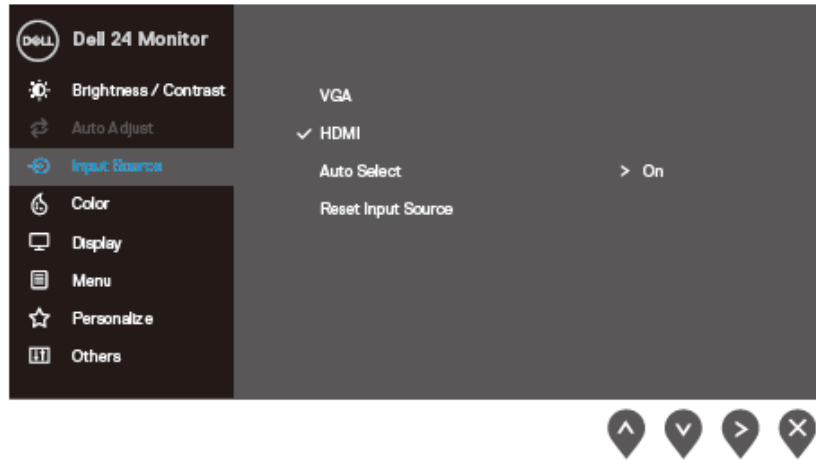

SE2719HR：一個 VGA 和一個 HDMI 輸入

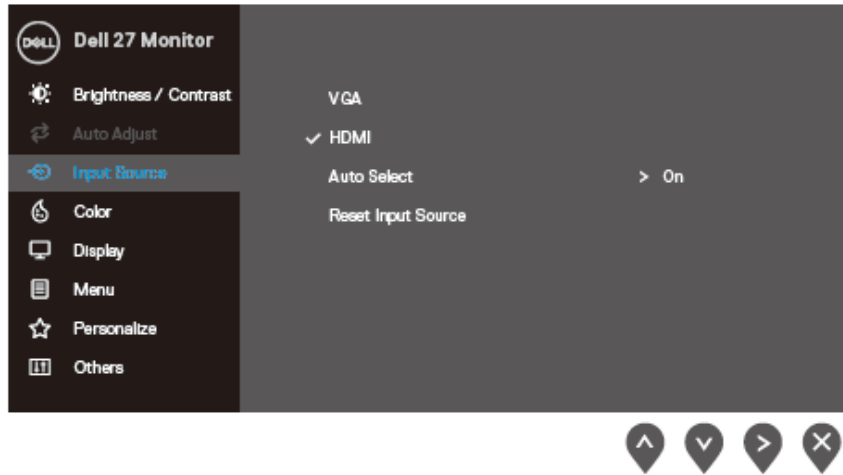

VGA

使用 VGA 接頭時，請按  選擇 VGA 輸入來源。

HDMI

使用 HDMI 接頭時，請按  選擇 HDMI 輸入來源。

Auto Select (自動選擇)

選擇自動選擇掃描可用的輸入來源。

Reset Input Source (重設輸入來源)

選擇此選項可恢復預設輸入來源。



Color (色彩)

使用色彩調整色彩設定模式。

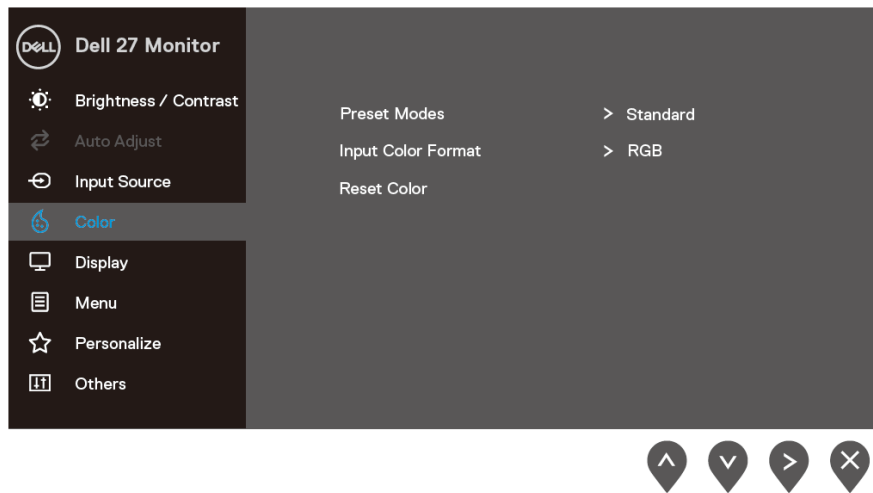
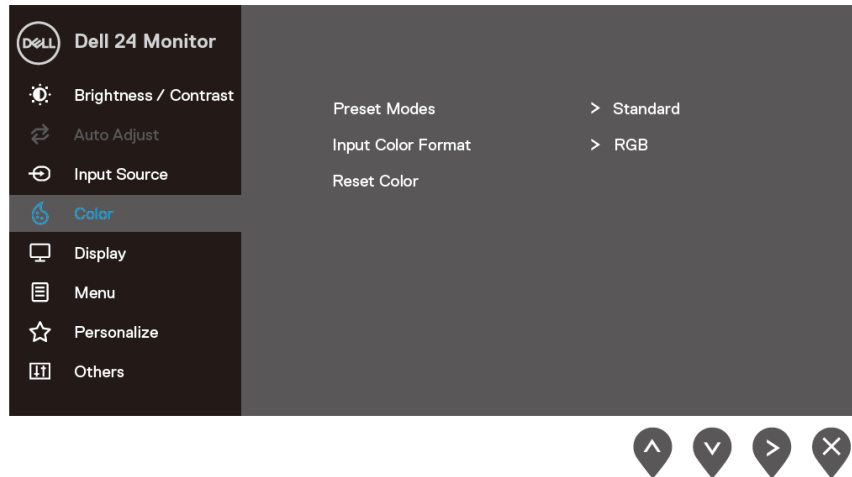



Preset Modes (預設模式)

選擇預設模式時，可從清單中選擇**標準**、**ComfortView**、**電影**、**FPS 遊戲**、**RTS 遊戲**、**RPG 遊戲**、**暖色調**、**冷色調**、**自訂色彩**。

- **標準**：載入顯示器的預設色彩設定。這是預設的模式。
- **ComfortView**：降低螢幕藍光強度，讓您觀看畫面的雙眼倍感舒適。

附註：為降低長時間使用顯示器導致眼睛疲勞及頸部／手臂／背部／肩部疼痛的風險，建議您：

- 將螢幕設置在距離眼睛約 20~28 英寸 (50~70 cm) 處。
- 經常眨眼以滋潤或潤滑眼睛。
- 每隔兩小時固定休息 20 分鐘。
- 休息時將視線從顯示器上移開，並注視 20 英尺外的遠處物體至少 20 秒。
- 休息時做伸展運動，以舒緩頸部／手臂／背部／肩部的壓力。
- 電影：載入適合電影的色彩設定。
- FPS 遊戲：載入適合第一人稱射擊遊戲的色彩設定。
- RTS 遊戲：載入適合即時戰略遊戲的色彩設定。
- RPG 遊戲：載入適合角色扮演遊戲的色彩設定。
- 暖色調：提高色溫。畫面會顯得較暖，呈現紅／黃色調。
- 冷色調：降低色溫。畫面會顯得較冷，呈現藍色調。
- 自訂色彩：讓您手動調整色彩設定。

按  和  按鈕調整三種色彩（紅、綠、藍）的值並建立自訂的預設色彩模式。

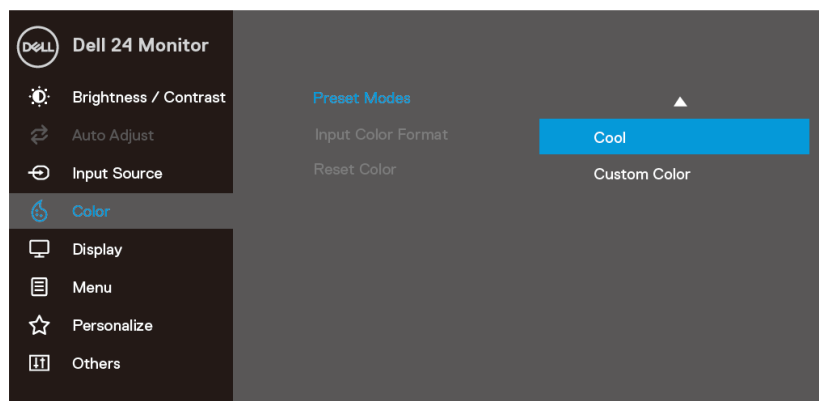
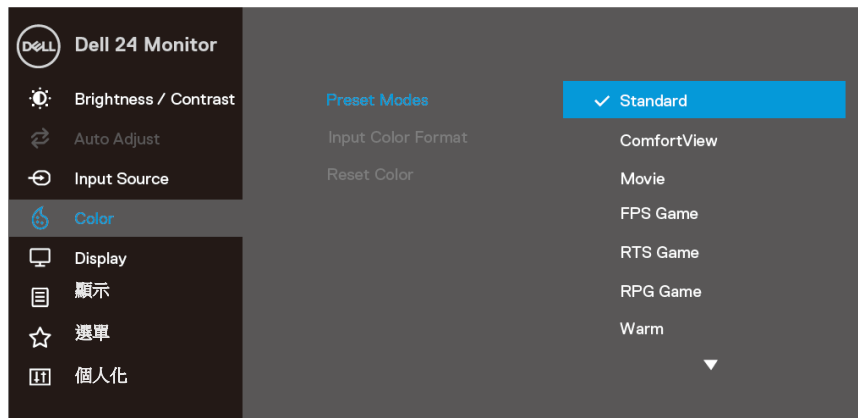

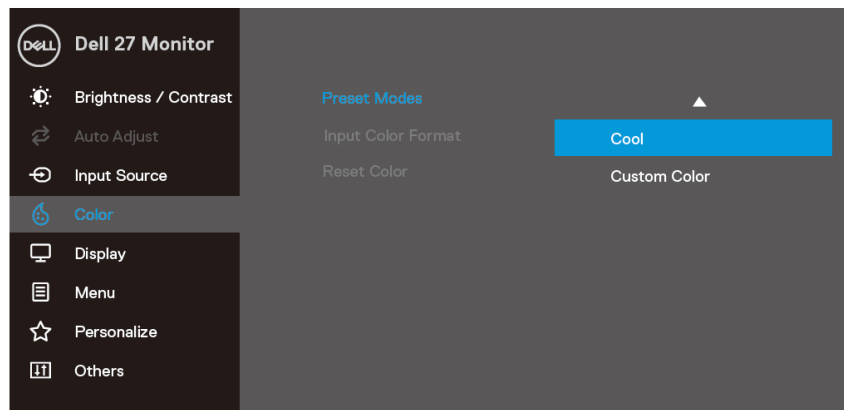
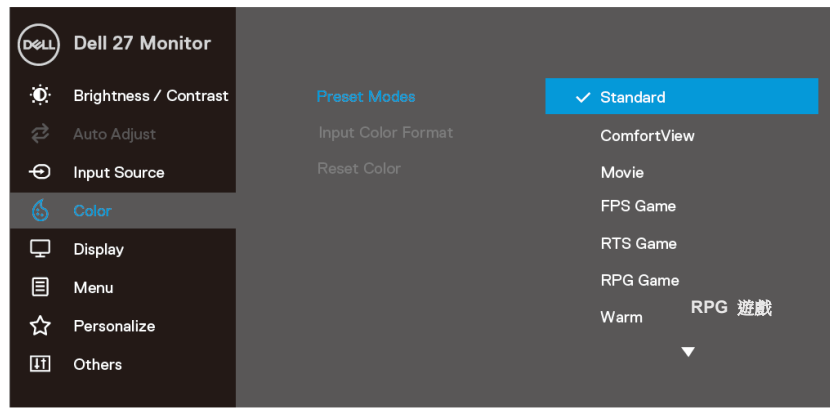

輸入 Color（色彩）格式

讓您將影像輸入模式設為：

- **RGB**：如果使用 HDMI 線將顯示器連接至電腦或 DVD 播放器，請選擇此選項。
- **YPbPr**：如果 DVD 播放器僅支援 YPbPr 輸出，請選擇此選項。

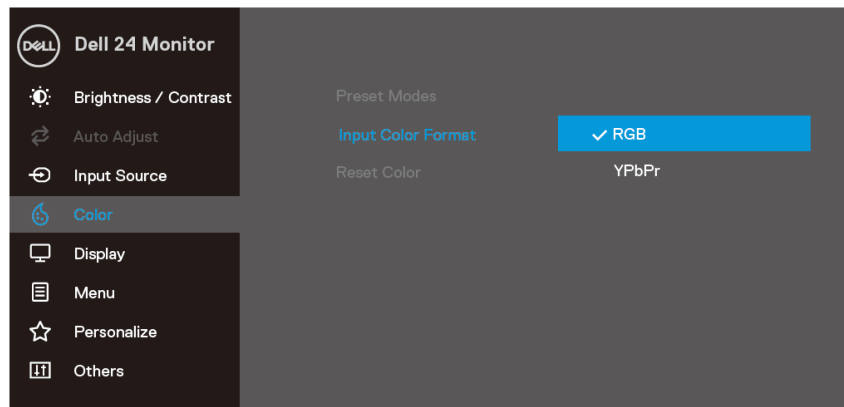

		
色調		<p>此功能可將視訊影像的色彩轉換成綠色或紫色。這用於調整所需的膚色色彩。使用  或  調整色調，範圍是 0 到 100。</p> <p>按  調高視訊影像的綠色色度。</p> <p>按  調高視訊影像的紫色色度。</p> <p>附註：只有選擇電影、FPS 遊戲、RTS 遊戲或 RPG 遊戲預設模式時，才可使用色調調整。</p>
飽和度		<p>此功能可調整視訊影像的色彩飽和度。使用  或  調整飽和度，範圍是 0 到 100。</p> <p>按  提高視訊影像的黑白外觀。</p> <p>按  降低視訊影像的彩色外觀。</p> <p>附註：只有選擇電影、FPS 遊戲、RTS 遊戲或 RPG 遊戲預設模式時，才可使用飽和度調整。</p>
Reset Color (重設色彩)		<p>將顯示器色彩設定重設為出廠設定</p>



Display (顯示)

使用顯示調整影像。

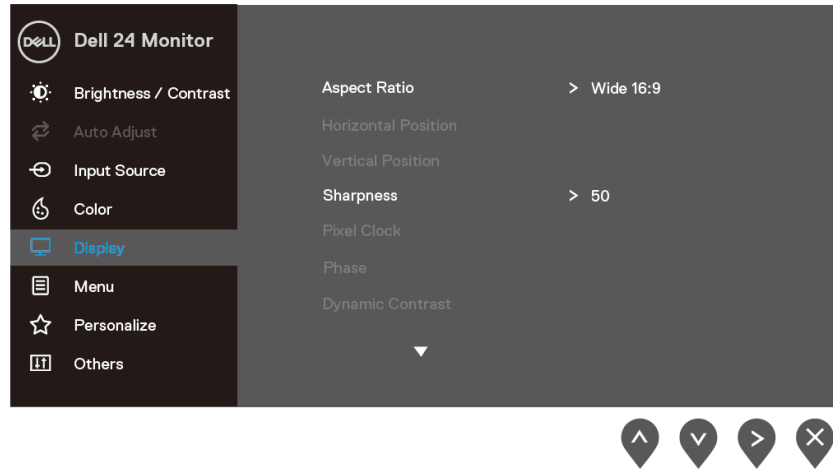

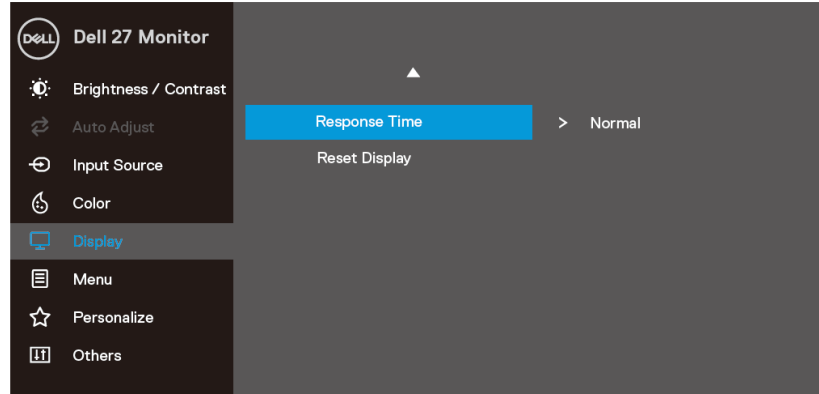
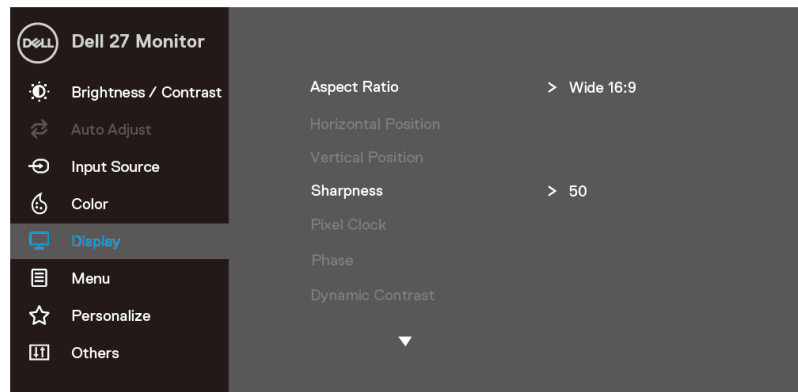
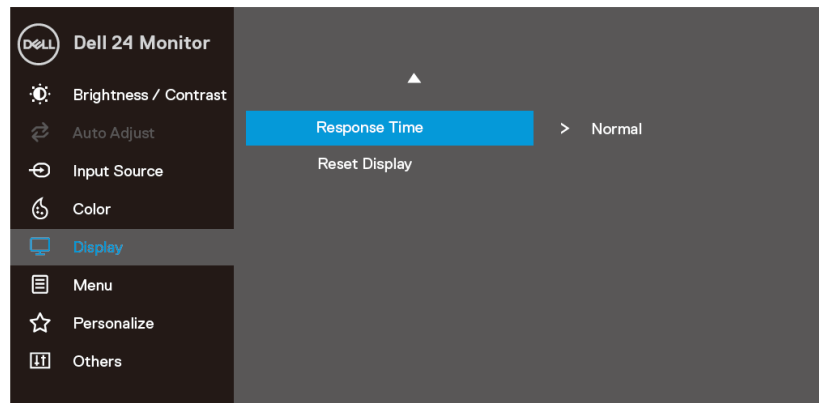





Aspect Ratio (長寬比)

將影像比例調整成寬螢幕 16:9、4:3 或 5:4。

Horizontal Position (水平位置) (僅限 VGA 輸入)

使用  或  左右移動影像。
最小值為「0」(-)。最大值為「100」(+)

Vertical Position (垂直位置) (僅限 VGA 輸入)

使用  或  上下移動影像。
最小值為「0」(-)。最大值為「100」(+)

	Sharpness (銳利度)	此功能可讓影像顯得更銳利或更柔和。使用  或  調整銳利度，範圍是 0 到 100。
	Pixel Clock (像素時脈) (僅限 VGA 輸入)	像素時脈功能讓您在個人偏好調整顯示器的影像品質。使用  或  按鈕調整至最佳影像品質。
	Phase (相位) (僅限 VGA 輸入)	如果使用相位調整未獲得滿意的結果，請使用像素時脈 (粗糙) 調整，然後再次使用相位 (細緻)。
	Dynamic Contrast (動態對比)	讓您提高對比度，提供更銳利、更細緻的影像品質。 按  按鈕開啟或關閉動態對比。 附註： 如果選擇電影、FPS 遊戲、RTS 遊戲或 RPG 遊戲預設模式，則動態對比可提供更高的對比。
	Response Time (反應時間)	讓您選擇正常 (8 ms)、快速 (5 ms) 或極端 (4 ms)。
	Reset Display (重設顯示)	選擇此選項可恢復預設顯示設定。
	Menu (選單)	選擇此選項可調整 OSD 的設定，例如 OSD 的語言、選單停留在畫面上的時間長度等等。  

		
Language(語言)	語言選項將 OSD 顯示設為八種語言的其中之一（英文、西班牙文、法文、德文、巴西葡萄牙文、俄文、簡體中文或日文）。	
Transparency (透明度)	選擇此選項可變更選單透明度，請按  或  按鈕調整，範圍是 0 到 100。	
Timer (計時器)	OSD 停留時間：設定 OSD 自上次按下按鈕後持續顯示的時間長度。 使用  或  按鍵調整滑桿（以 1 秒為單位），範圍是 5 到 60 秒。	
Reset Menu (重設選單)	將所有 OSD 設定重設為出廠預設值。	



Personalize (個人化)

讓您選擇捷徑鍵 1、捷徑鍵 2、電源按鈕 LED、重設個人化、預設模式或亮度／對比並將其設為捷徑鍵。

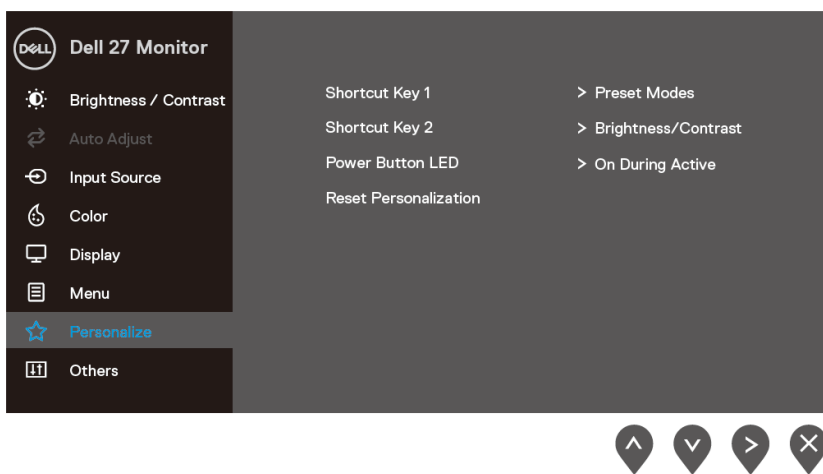
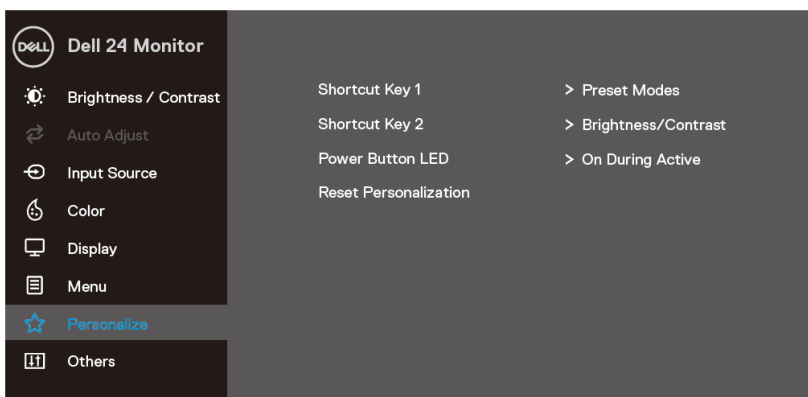

Shortcut Key 1 (捷徑鍵 1)

讓您選擇以下其中一項：預設模式、亮度／對比、自動調整、輸入來源、長寬比以設定捷徑鍵 1。

Shortcut Key 2 (捷徑鍵 2)

讓您選擇以下其中一項：預設模式、亮度／對比、自動調整、輸入來源、長寬比以設定捷徑鍵 2。

Power Button LED (電源按鈕 LED)

讓您將電源 LED 指示燈設為使用期間亮起或使用期間熄滅，以節省電力。

Reset Personalization (重設個人化)

讓您將捷徑鍵恢復成預設設定。



Others (其他)

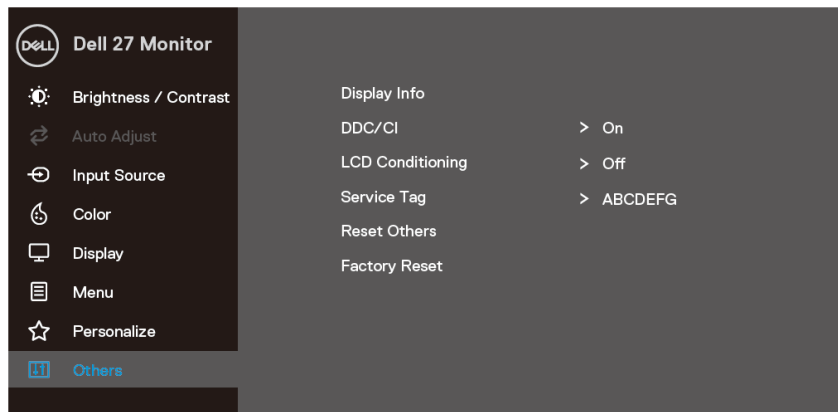
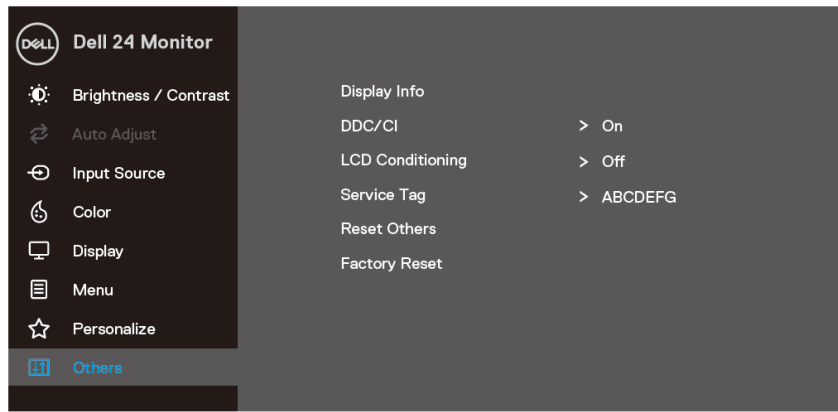

Display Info (顯示器資訊)

按下會顯示顯示器相關資訊。

SE2419HR :

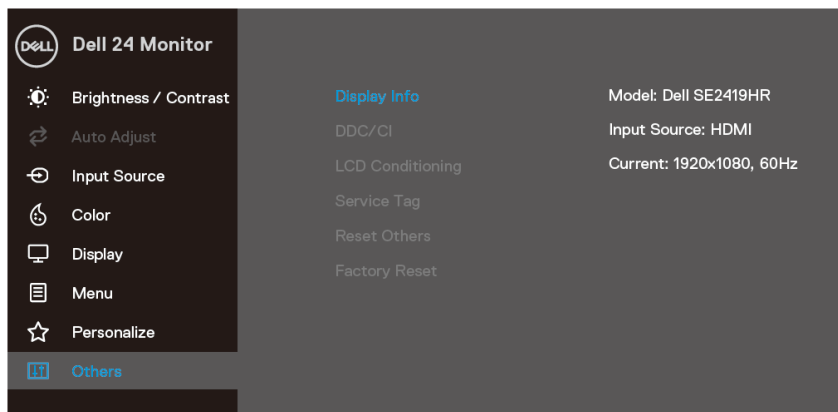

SE2719HR :

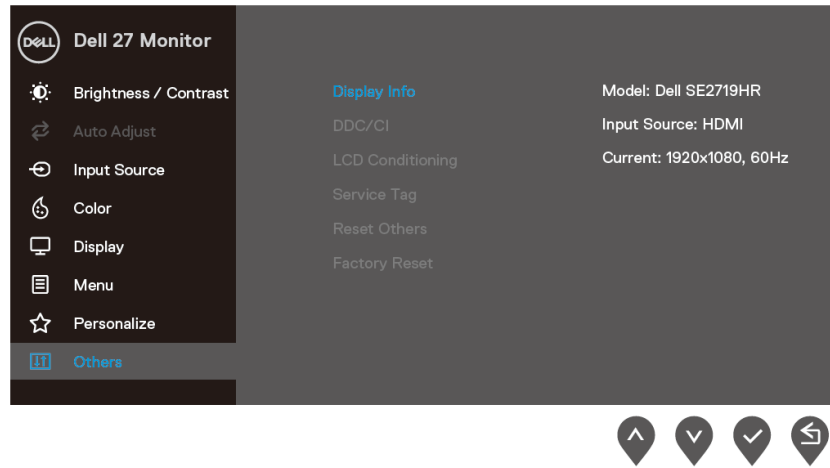

DDC/CI

DDC/CI (顯示資料通道/指令介面) 讓您使用電腦中的軟體調整顯示器設定。

選擇關閉可關閉此功能。

啟用此功能可獲得最佳使用者體驗和最佳顯示器性能。

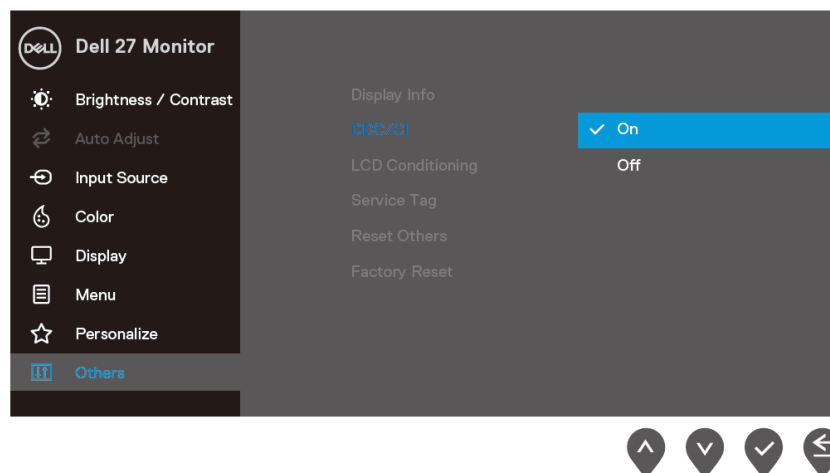
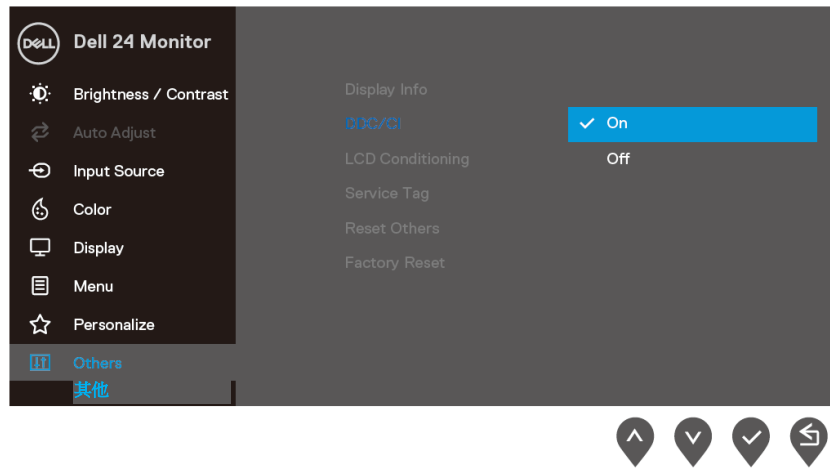

LCD Conditioning (LCD 調適)

減少輕微的影像滯留現象。視影像滯留程度而定，程序可能需要一些時間才能執行。若要啟動 **LCD 調適**，請選擇開啟。

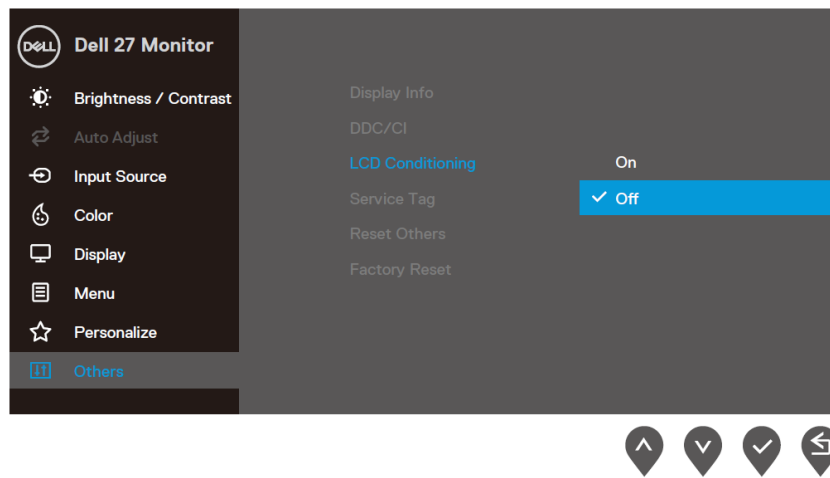
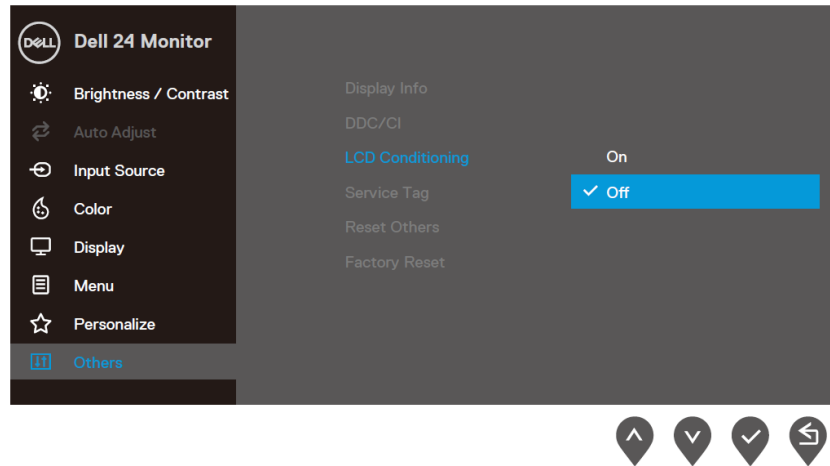

Service Tag (服務標籤)

顯示顯示器的服務標籤號碼。

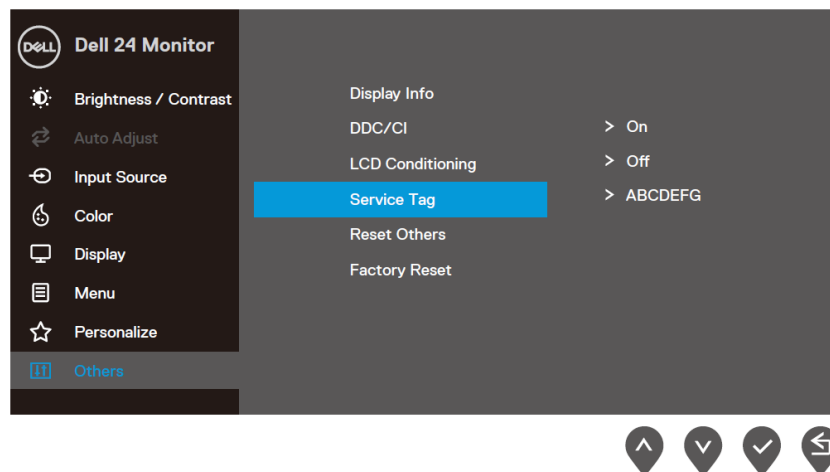

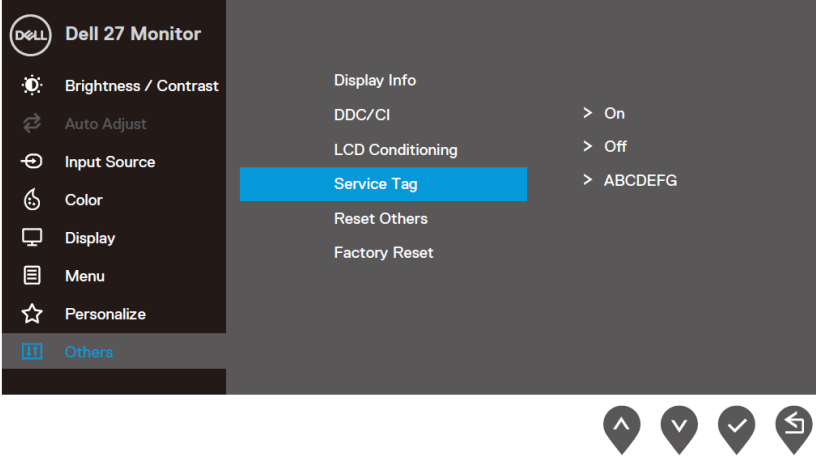
		
	Reset Other （重設其他）	將 其他 設定選單下的所有設定重設為出廠預設值。
	Factory Reset （出廠重設）	將所有設定重設為出廠預設值。

OSD 警告訊息

動態對比功能啟用時（在電影、FPS 遊戲、RTS 遊戲或 RPG 遊戲預設模式下），無法手動調整亮度。

SE2419HR

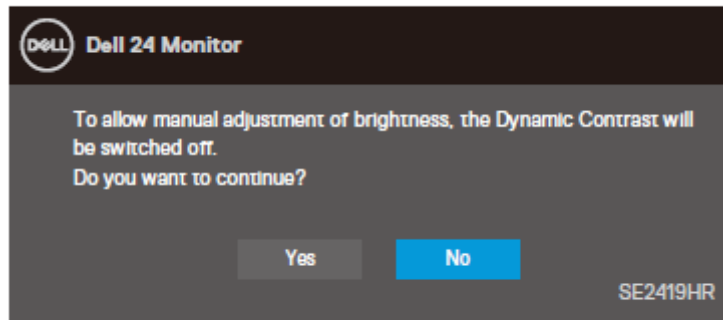

SE2719HR

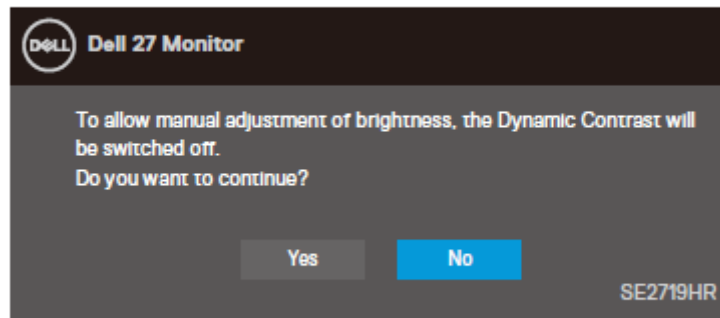

停用 DDC/CI 功能之前，會顯示以下訊息。

SE2419HR

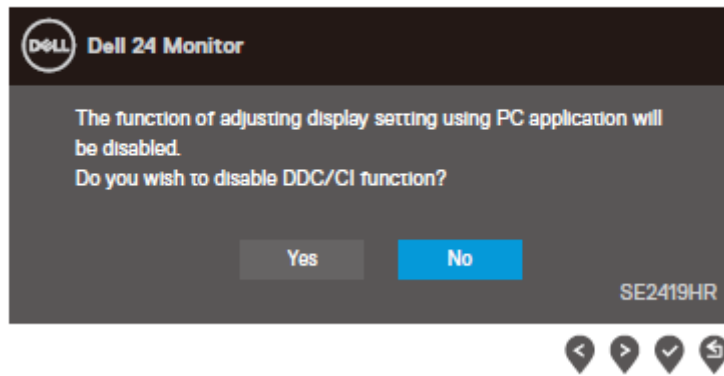

SE2719HR

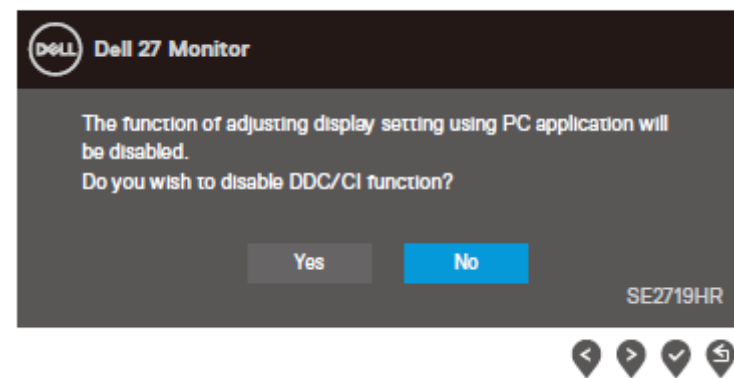

顯示器進入省電模式時，會出現以下訊息。

SE2419HR

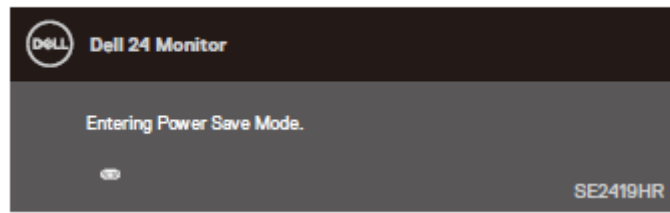

SE2719HR

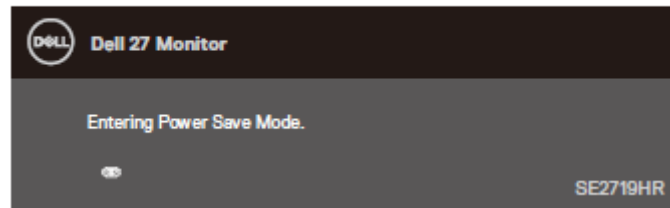

若未連接 VGA 或 HDMI 線，則會出現浮動對話方塊，如下所示。
若保持此狀態，則顯示器會在四分鐘後進入省電模式。

SE2419HR

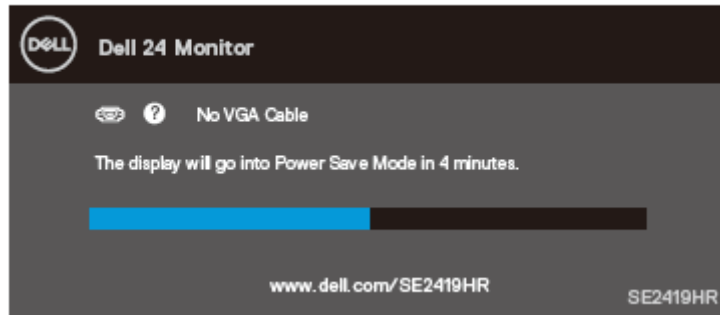

SE2719HR

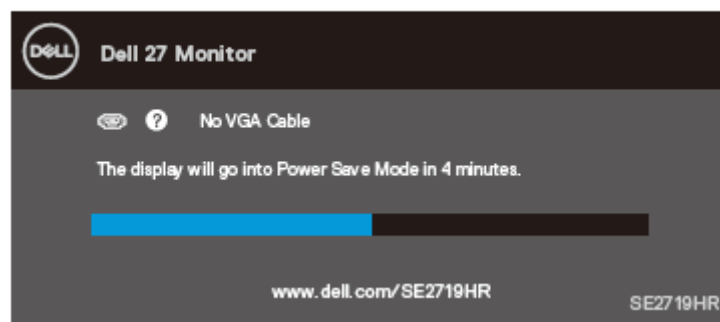

如需更多資訊，請參閱[疑難排解](#)。

設定顯示器

將顯示解析度設為 1920 x 1080

為獲得最佳性能，請執行下述步驟將顯示解析度設為 1920x1080 像素：

Windows 7：

1. 在桌面上按一下滑鼠右鍵，按一下**螢幕解析度**。
2. 按一下**螢幕解析度**的下拉式清單，選擇 1920 x 1080。
3. 按一下**確定**。

Windows 8 或 Windows 8.1：

1. 選擇桌面磚切換成傳統桌面。
2. 在桌面上按一下滑鼠右鍵，按一下**螢幕解析度**。
3. 按一下**螢幕解析度**的下拉式清單，選擇 1920 x 1080。
4. 按一下**確定**。

Windows 10：

1. 在桌面上按一下滑鼠右鍵，按一下**顯示設定**。
2. 按一下**進階顯示設定**。
3. 按一下**解析度**下的下拉式清單，選擇 1920 x 1080
4. 按一下**套用**。

如果沒看到建議解析度的選項，則可能需要更新顯示卡驅動程式。請使用下述方法更新顯示卡驅動程式：

Dell 電腦

1. 前往 www.dell.com/support，輸入服務標籤，下載最新的顯示卡驅動程式。
2. 安裝顯示卡的驅動程式後，再次嘗試將解析度設為 1920 x 1080。

 **附註：**如果無法將解析度設為 1920 x 1080，請聯絡 **Dell** 查詢支援此解析度的顯示卡。

非 Dell 電腦

Windows 7 :

1. 在桌面上按一下滑鼠右鍵，按一下個人化。
2. 按一下變更顯示設定。
3. 按一下進階設定。
4. 根據視窗上方的說明確定您的顯示卡製造商（例如 NVIDIA、AMD、Intel）。
5. 請從顯示卡製造商的網站取得最新驅動程式（例如 www.AMD.com 或 www.NVIDIA.com）。
6. 安裝顯示卡的驅動程式後，再次嘗試將解析度設為 1920 x 1080。

Windows 8 或 Windows 8.1 :

1. 選擇桌面磚切換成傳統桌面。
2. 在桌面上按一下滑鼠右鍵，按一下個人化。
3. 按一下變更顯示設定。
4. 按一下進階設定。
5. 根據視窗上方的說明確定您的顯示卡製造商（例如 NVIDIA、AMD、Intel）。
6. 請從顯示卡製造商的網站取得最新驅動程式（例如 www.AMD.com 或 www.NVIDIA.com）。
7. 安裝顯示卡的驅動程式後，再次嘗試將解析度設為 1920 x 1080。

Windows 10 :

1. 在桌面上按一下滑鼠右鍵，按一下顯示設定。
2. 按一下進階顯示設定。
3. 按一下顯示卡內容。
4. 根據視窗上方的說明確定您的顯示卡製造商（例如 NVIDIA、AMD、Intel）。
5. 請從顯示卡製造商的網站取得最新驅動程式（例如 www.AMD.com 或 www.NVIDIA.com）。
6. 安裝顯示卡的驅動程式後，再次嘗試將解析度設為 1920x1080。

 附註：如果無法設定建議解析度，請聯絡電腦製造商或考慮購買支援該影像解析度的顯示卡。

使用傾斜功能

您可以傾斜顯示器以取得最舒適的視角。

 附註：顯示器出廠時未安裝立座。



疑難排解

⚠ 警告：開始本節的任何程序前，請遵循[安全說明](#)。

自我測試

顯示器提供自我測試功能，讓您檢查顯示器是否正常運作。若顯示器與電腦已經正確連接但螢幕仍維持黑暗，則依照下列步驟執行顯示器自我測試：

1. 開啟電腦與顯示器的電源。
2. 將所有視訊纜線從顯示器上拔下。如此一來就不必涉及電腦。
3. 開啟顯示器電源。

如果顯示器正常運作，則會偵測到沒有訊號並顯示以下訊息。在自我測試模式下，電源 LED 會亮白燈。

SE2419HR

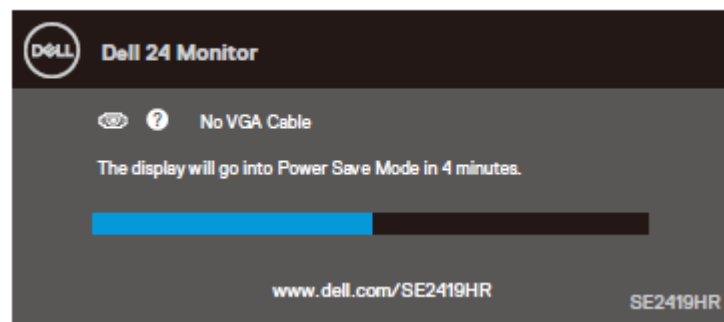

SE2719HR

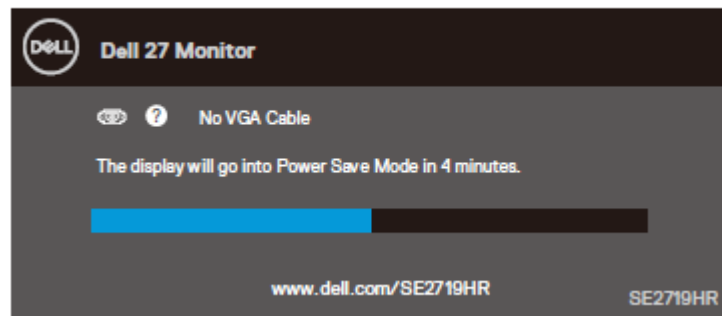



附註：視訊纜線拔除或損壞時，正常運作期間也會出現此方塊。

4. 關閉顯示器電源並接回視訊纜線；然後開啟電腦和顯示器電源。

如果接回纜線後顯示器依然無畫面，請檢查視訊控制器和電腦。

內建診斷

顯示器具有內建診斷工具，可協助您判斷您遇到的螢幕異常現象是顯示器的固有問題還是電腦與顯示卡的問題。

 附註：只有在拔下視訊纜線且顯示器處於自我測試模式時，才能執行內建診斷。



1

標籤	說明
1	按鈕 1

若要執行內建診斷：

1. 確保螢幕乾淨（螢幕表面沒有灰塵顆粒）。
2. 從電腦或顯示器背面拔下視訊纜線。顯示器隨後會進入自我測試模式。
3. 按住按鈕 1 持續 5 秒。出現灰色畫面。
4. 仔細檢查畫面是否有異常。
5. 再次按下顯示器底部的按鈕 1。畫面顏色會變成紅色。
6. 檢查顯示器是否有任何異常。
7. 重複步驟 5 和 6，在綠色、藍色、黑色、白色及文字畫面下檢查顯示器。

常見問題

下表包含關於顯示器常見問題的一般資訊及可能的解決方法：

常見症狀	可能的解決方法
無影像／電源 LED 熄滅	<ul style="list-style-type: none">• 確保連接顯示器與電腦的視訊纜線已正確連接且穩固。• 使用其他電氣設備檢查電源插座是否正常運作。• 確定已按下電源按鈕。• 確定已透過輸入來源選單選擇正確的輸入來源。
無影像／電源 LED 亮起	<ul style="list-style-type: none">• 使用 OSD 調高亮度和對比控制項。• 執行顯示器自我測試功能檢查。• 檢查視訊纜線接頭是否有彎曲或受損的針腳。• 執行內建診斷。• 確定已透過輸入來源選單選擇正確的輸入來源。
對焦不全	<ul style="list-style-type: none">• 拔除視訊延長線。• 將顯示器重設為出廠設定 (出廠重設)。• 將影像解析度變更成正確的長寬比。
影像震動／抖動	<ul style="list-style-type: none">• 將顯示器重設為出廠設定 (出廠重設)。• 檢查環境因素。• 移動顯示器並在另一個房間測試。
像素消失	<ul style="list-style-type: none">• 持續開關電源。• 像素永久消失是 LCD 技術可能發生的自然瑕疵。• 如需更多關於 Dell 顯示器品質與像素原則的資訊，請參閱 Dell 支援網站： www.dell.com/support/monitors。
像素恆亮	<ul style="list-style-type: none">• 持續開關電源。• 像素永久消失是 LCD 技術可能發生的自然瑕疵。• 如需更多關於 Dell 顯示器品質與像素原則的資訊，請參閱 Dell 支援網站： www.dell.com/support/monitors。
亮度問題	<ul style="list-style-type: none">• 將顯示器重設為出廠設定 (出廠重設)。• 透過 OSD 調整亮度和對比控制項。
幾何失真	<ul style="list-style-type: none">• 將顯示器重設為出廠設定 (出廠重設)。• 透過 OSD 調整水平和垂直控制項。
水平／垂直線條	<ul style="list-style-type: none">• 將顯示器重設為出廠設定 (出廠重設)。• 執行顯示器自我測試功能檢查，並確定在自我測試模式下是否也有這些線條。• 檢查視訊纜線接頭是否有彎曲或受損的針腳。• 執行內建診斷。
同步問題	<ul style="list-style-type: none">• 將顯示器重設為出廠設定 (出廠重設)。• 執行顯示器自我測試功能檢查，以確定在自我測試模式下是否出現不規則畫面。• 檢查視訊纜線接頭是否有彎曲或受損的針腳。• 以安全模式重新啟動電腦。
安全相關問題	<ul style="list-style-type: none">• 請勿執行任何疑難排解步驟。• 立即聯絡 Dell。
偶發問題	<ul style="list-style-type: none">• 確保連接顯示器與電腦的視訊纜線已正確連接且穩固。• 將顯示器重設為出廠設定 (出廠重設)。• 執行顯示器自我測試功能檢查，以確定在自我測試模式下是否發生偶發問題。
色彩消失	<ul style="list-style-type: none">• 執行顯示器自我測試功能檢查。

	<ul style="list-style-type: none"> • 確保連接顯示器與電腦的視訊纜線已正確連接且穩固。 • 檢查視訊纜線接頭是否有彎曲或受損的針腳。
色彩錯誤	<ul style="list-style-type: none"> • 在色彩設定 OSD 中將色彩設定模式變更為圖形或視訊，視應用而定。 • 在色彩設定 OSD 中嘗試不同的預設模式。在色彩設定 OSD 的自訂色彩中調整 R/G/B 值。 • 在色彩設定 OSD 中將輸入色彩格式變更為 RGB 或 YPbPr。 • 執行內建診斷。
顯示器長時間顯示同一張靜態影像後，會出現影像殘留現象	<ul style="list-style-type: none"> • 使用電源管理功能在不使用時關閉顯示器（如需更多資訊，請參閱電源管理模式）。 • 或者，使用動態變換的螢幕保護程式。
殘影或過衝	<ul style="list-style-type: none"> • 將顯示 OSD 中的反應時間變更為極端、快速或正常，視應用和用途而定。

產品特定問題

特定症狀	可能的解決方法
畫面影像過小	<ul style="list-style-type: none">• 在顯示設定 OSD 中檢查長寬比設定。• 將顯示器重設為出廠設定（出廠重設）。
無法使用面板底部的按鈕調整顯示器	<ul style="list-style-type: none">• 關閉顯示器電源，拔下電源線後再插回，然後開啟顯示器電源。
按下使用者控制項時無輸入訊號	<ul style="list-style-type: none">• 檢查訊號來源。移動滑鼠或按鍵盤上的任一按鍵，確保電腦未處於待機或休眠模式。• 檢查視訊纜線是否正確插入。視需要拔下再接回視訊纜線。• 重設電腦或視訊播放器。
影像並未充滿整個畫面	<ul style="list-style-type: none">• 由於 DVD 的視訊格式（長寬比）不同，因此顯示器可能以全螢幕顯示。• 執行內建診斷。

附錄

安全說明



警告：若進行非本說明書所述之控制、調整或程序，可能會導致暴露於觸電、電氣危害及／或機械危害。

如需關於安全說明的資訊，請參閱產品資訊指南。

FCC 聲明（僅限美國）及其他法規資訊

如需 FCC 聲明及其他法規資訊，請參閱法規遵循網站：www.dell.com/regulatory_compliance。

聯絡 Dell

美國客戶請撥打 800-WWW-DELL (800-999-3355)。



附註：如果沒有可用的網際網路連線，可在購買發票、裝箱單、帳單或 Dell 產品目錄中找到聯絡資訊。

Dell 提供多種線上及電話支援與服務選項。可用性因國家和產品而異，某些服務可能不適用於您所在地區。

若要取得線上顯示器支援內容：

1. 請造訪 www.dell.com/support/monitors。

若要聯絡 Dell 詢問銷售、技術支援或客戶服務問題：

1. 請造訪 <http://www.dell.com/support>。
2. 在頁面底部的選擇國家／地區下拉式清單中選擇您所在的國家或地區。
3. 按一下頁面左側的聯絡我們。
4. 根據需求選擇對應的服務或支援連結。
5. 選擇對您最方便的 Dell 聯絡方式。



警告：請務必正確放置採用亮面邊框的顯示器，以避免周圍光線和明亮表面造成干擾反射。

針腳配置

D-Sub 15 針接頭

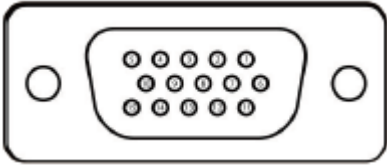

針腳編號	訊號配置
1	影像-紅色
2	影像-綠色
3	影像-藍色
4	GND
5	自我測試
6	GND-紅色
7	GND-綠色
8	GND-藍色
9	DDC +5 V
10	GND-同步
11	GND
12	DDC 資料
13	水平同步
14	垂直同步
15	DDC 時脈

針腳配置

HDMI 19 針接頭

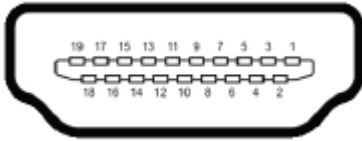

針腳編號	訊號配置
1	TMDS DATA 2+
2	TMDS DATA 2 SHIELD
3	TMDS DATA 2-
4	TMDS DATA 1+
5	TMDS DATA 1 SHIELD
6	TMDS DATA 1-
7	TMDS DATA 0+
8	TMDS DATA 0 SHIELD
9	TMDS DATA 0-
10	TMDS CLOCK+
11	TMDS CLOCK SHIELD
12	TMDS CLOCK-
13	CEC
14	保留 (裝置上的 N.C.)
15	DDC CLOCK (SCL)
16	DDC DATA (SDA)
17	DDC/CEC 接地
18	+5V 電源
19	熱插拔檢測

RoHS 聲明 (僅針對台灣) / Taiwan RoHS

單元 Unit	限用物質及其化學符號 Restricted substances and its chemical symbols					
	鉛 Lead (Pb)	汞 Mercury (Hg)	鎘 Cadmium (Cd)	六價鉻 Hexavalent chromium (Cr ⁺⁶)	多溴聯苯 Polybrominated biphenyls (PBB)	多溴二苯醚 Polybrominated diphenyl ethers (PBDE)
機箱/槽板/支架	—	○	○	○	○	○
電路板組件	—	○	○	○	○	○
顯示螢幕	—	○	○	○	○	○
電線/連接器	—	○	○	○	○	○
電源設備	—	○	○	○	○	○

備考1. “超出0.1 wt %” 及 “超出0.01 wt %” 係指限用物質之百分比含量超出百分比含量基準值。
 Note 1: “Exceeding 0.1 wt %” and “exceeding 0.01 wt %” indicate that the percentage content of the restricted substance exceeds the reference percentage value of presence condition.

備考2. “○” 係指該項限用物質之百分比含量未超出百分比含量基準值。
 Note 2: “○” indicates that the percentage content of the restricted substance does not exceed the percentage of reference value of presence.

備考3. “—” 係指該項限用物質為排除項目。
 Note 3: The “—” indicates that the restricted substance corresponds to the exemption.