



Dell S3220DGF

Navodila za uporabo

Model monitorja: S3220DGF
Regulativni model: S3220DGFc



-  **OPOMBA: OPOMBA označuje pomembne informacije, ki vam pomagajo bolje izkoristiti računalnik.**
-  **SVARILO: SVARILO označuje možnost poškodb strojne opreme ali izgube podatkov, če ne upoštevate navodil.**
-  **OPOZORILO: OPOZORILO označuje možnost poškodb lastnine, telesnih poškodb ali smrti.**

Copyright © 2019 Dell Inc. ali njegove podružnice. Vse pravice pridržane. Dell, EMC in druge blagovne znamke so blagovne znamke družbe Dell Inc. ali njenih podružnic. Druge blagovne znamke so lahko blagovne znamke njihovih ustreznih lastnikov.

2019 – 09

Rev. A00

Vsebina

O monitorju	6
Vsebina paketa	6
Funkcije izdelka	8
Prepoznavanje delov in kontrolnikov	9
Pogled s sprednje strani.	9
Pogled z zadnje strani.	10
Pogled od strani	11
Pogled od spodaj	11
Tehnični podatki monitorja.	13
Specifikacije ločljivosti	15
Podprti videonačini	15
Vnaprej nastavljeni načini prikaza.	16
Električne specifikacije	18
Fizične lastnosti	19
Okoljske lastnosti	20
Načini za upravljanje porabe električne energije	21
Zmogljivost Plug and Play	23
Kakovost monitorja LCD in pravilnik o slikovnih pikah	23
Smernice za vzdrževanje.	23
Čiščenje monitorja.	23
Namestitev monitorja	24
Namestitev stojala	24



Priključitev monitorja	26
Povezava kablov HDMI, DP in USB 3.0	26
Razporejanje kablov	27
Odstranjevanje stojala	28
Montaža na steno (izbirno)	29
Uporaba monitorja	30
Vklop monitorja	30
Uporaba nadzornih gumbov	30
Kontrolniki zaslonskega menija	32
Uporaba zaslonskega menija	33
Odpiranje zaslonskega menija	33
Opozorila zaslonskega menija	45
Nastavitev monitorja	47
Nastavitev najvišje ločljivosti	47
Če uporabljate Dellov namizni računalnik ali Dellov prenosni računalnik z dostopom do interneta	47
Če uporabljate namizni ali prenosni računalnik oziroma grafično kartico, ki je ni izdelal Dell.	48
Uporaba nagiba, odklona in navpičnega podaljšanja	49
Nagib in odklon	49
Navpično podaljšanje.	49
Odpravljanje težav	50
Samopreskus	50
Vgrajena diagnostika	51
Splošne težave	52
Težave, povezane z izdelkom	55



Dodatek	56
Varnostne ukrepe	56
Obvestila agencije FCC (velja le za ZDA) in druge informacije, določene s predpisi	56
Vzpostavljanje stika z družbo Dell	57







O monitorju

Vsebina paketa

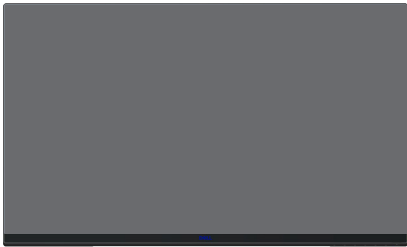
Monitorju so priloženi sestavni deli, ki so prikazani spodaj. Preverite, ali ste prejeli vse sestavne dele, in si oglejte razdelek [Vzpostavljanje stika z družbo Dell](#) za več informacij, če kateri koli sestavni del manjka.

OPOMBA: Nekateri sestavni deli so na voljo posebej, zato morda niso priloženi monitorju. Nekatere funkcije ali nosilci podatkov niso na voljo za določene države.

	Monitor
	Držalo stojala
	Podstavek stojala
	Napajalni kabel (razlikuje se glede na državo)



	<p>Kabel HDMI 2.0</p>
	<p>Kabel DP 1.2</p>
	<p>Kabel USB 3.0 za povratni tok (omogoči vrata USB na monitorju)</p>
	<ul style="list-style-type: none"> • Priročnik za hitro namestitvev • Informacije o varnosti in informacije, določene s predpisi



Funkcije izdelka

Monitor Dell S3220DGF ima aktivno matrico, Thin-Film Transistor (TFT), Liquid Crystal Display (LCD), je antistatičen in ima osvetlitev LED. Med funkcije monitorja spadajo:

- 80,01-centimetrsko (31,5-palčno) vidno območje (izmerjeno diagonalno). Ločljivost 2560 x 1440 slikovnih pik s podporo celozaslonskega načina za nižje ločljivosti.
- Izbirna možnost prilagojevalne sinhronizacije (AMD Freesync 2 ali brez sinhronizacije), visokimi hitrostmi osveževanja in hitrim odzivom 4 ms.
- Podpira od 48 Hz do 144 Hz (HDMI) in od 48 Hz do 164 Hz (DP) v načinu Freesync, 165 Hz v načinu fiksne frekvence.
- Nizka stopnja zakasnitve in nemoteno igranje iger HDR s tehnologijo AMD Radeon FreeSync™ 2 HDR.
- Digitalna povezljivost z vhomoma DP in HDMI.
- Opremljen z 1 vrati USB za povratni tok ter 4 vrati USB za sprejemni tok.
- Zmogljivost Plug and Play, če jo vaš računalnik podpira.
- Nastavitve v zaslonem meniju omogočajo preprosto nastavitve in optimizacijo zaslona.
- Monitor nudi izboljšane funkcije, posebej zasnovane za igralne izkušnje, na primer Timer (časomer), Frame Rate Counter (števec slik na sekundo) in Dark Stabilizer (stabilizator temnih odtenkov). Poleg teh pa so na voljo tudi načini za boljšo igralnost, na primer FPS (prvoosebna strelska igra), MOBA/RTS (Battle Royale/strateška igra v realnem času) in RPG (igre z vlogami), SPORTS (Športi), prilagoditve barv (barva po meri, topla, hladna) in trije dodatni igralni načini, s katerimi lahko prilagodite svoje nastavitve.
- Odstranljivo stojalo in 100-milimetrske odprtine za pritrnitev nosilca VESA™ (Video Electronics Standards Association) za prilagodljive rešitve montaže.
- Možnost nastavitve nagiba, odklona in višine.
- Reža za varnostno zaklepanje.
- Poraba energije 0,3 W, ko je monitor v načinu spanja.
- Vključena je programska oprema Dell Display Manager.
- Storitve Premium Panel Exchange za težave, ki jih ni mogoče odpraviti s pomočjo prek telefona.
- Povečajte udobje oči z zaslonom brez utripanja.

⚠ OPOZORILO: Med možne dolgoročne učinke oddajanja modre svetlobe iz monitorja spadajo poškodbe oči, vključno z utrujenostjo oči, digitalnim naprežanjem očesa in drugimi. Funkcija ComfortView je zasnovana za zmanjšanje količine modre svetlobe, ki jo oddaja monitor, in povečanje udobja za oči.



Prepoznavanje delov in kontrolnikov

Pogled s sprednje strani

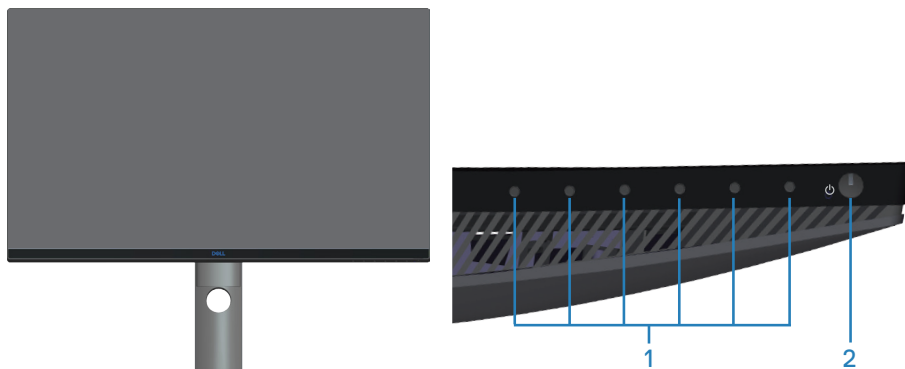

Nadzorni gumbi

Oznaka	Opis	Uporaba
1	Funkcijski gumbi	S funkcijskimi gumbi prilagodite elemente na zaslonskem meniju. (Več informacij najdete v razdelku Uporaba nadzornih gumbov).
2	Gumb za vklop/izklop	Z gumbom za vklop/izklop vklopite in izklopite monitor.



Pogled z zadnje strani

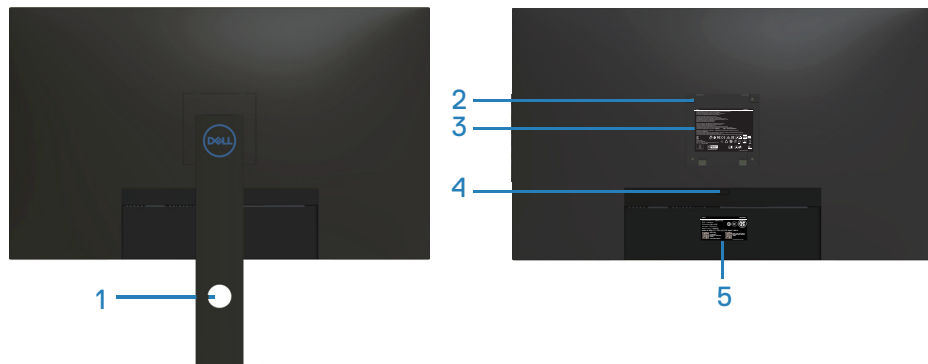

Pogled z zadnje strani s stojalom za monitor

Oznaka	Opis	Uporaba
1	Reža za razporeditev kablov	Uporabite jo za urejanje kablov tako, da jih speljete skozi režo.
2	Odprtine za pritrditev VESA (za pokrovom VESA)	Odprtine za pritrditev VESA (100 mm x 100 mm). Uporabite jih za namestitev monitorja na steno s kompletom za montažo na steno, ki je združljiv s standardom VESA.
3	Oznaka z regulativnimi informacijami	Seznami regulativnih odobritev.
4	Gumb za sprostitve stojala	Sprostitev stojala z monitorja.
5	Regulativna nalepka (vključno s serijsko številko v obliki črtne kode in nalepko s servisno oznako)	Seznami regulativnih odobritev. Če morate vzpostaviti stik z oddelkom za tehnično podporo družbe Dell, si oglejte informacije na tej nalepki. Servisna oznaka je enolični alfanumerični identifikator, s katero lahko zaposleni v tehničnem oddelku družbe Dell identificirajo komponente strojne opreme in vaš računalnik ter dostopajo do informacij o garanciji.



Pogled od strani



Pogled od spodaj

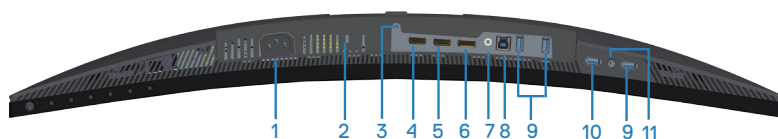

Pogled od spodaj brez stojala za monitor

Oznaka	Opis	Uporaba
1	Priključek za napajanje	Povežite napajalni kabel (priložen monitorju).
2	Reža za varnostno zaklepanje	Zavarujte monitor z varnostnim zapahom (naprodaj ločeno), da preprečite nepooblaščno premikanje monitorja.
3	Funkcija za zaklep stojala	Za zaklep stojala na monitor z vijakom M3 x 6 mm (vijak ni priložen).
4	Vrata HDMI1 2.0	Vzpostavite povezavo z računalnikom s kablom HDMI.
5	Vrata HDMI2 2.0	Vzpostavite povezavo z računalnikom s kablom HDMI.
6	Vrata DP 1.4	Vzpostavite povezavo z računalnikom s kablom DP.



7	Izhodni priključek za zvok	Vzpostavite povezavo z zunanjim zvočnikom ali globokotoncem (naprodaj ločeno).*
8	Priključek USB 3.0 za povratni tok	Če želite omogočiti vrata USB na monitorju, povežite kabl USB iz teh vrat z računalnikom.
9	Vrata USB 3.0 za sprejemni tok	Povežite zunanje naprave USB, na primer naprave za shranjevanje in tiskalnike.  OPOMBA: Če želite uporabiti ta vrata, morate monitor in računalnik povezati s kablom USB za sprejemni tok (priložen monitorju).
10	Vrata USB 3.0 za sprejemni tok s polnjenjem BC1.2	Vrata USB 3.0 za sprejemni tok z zmogljivostjo polnjenja. Priključite, če želite polniti napravo USB.
11	Izhodni priključek za slušalke	Povežite s slušalkami.

*Izhodni priključek za zvok ne podpira slušalk. Če želite povezati svoje slušalke, uporabite izhodni priključek za slušalke na monitorju.



Tehnični podatki monitorja

Model	S3220DGF
Vrsta zaslona	Aktivna matrika – TFT LCD
Vrsta zaslonske plošče	Navpična poravnava
Vidna slika	
Diagonala	800,1 mm (31,5 palca)
Vodoravno, aktivno območje	697,3 mm (27,5 palca)
Navpično, aktivno območje	392,3 mm (15,4 palca)
Območje	273550,8 mm ² (423,5 palca ²)
Privzeta ločljivost in hitrost osveževanja	2560 x 1440 pri 144 Hz (HDMI1 in HDMI2) 2560 x 1440 pri 165 Hz (DP)
Razmik med slikovnimi pikami	0,2724 mm x 0,2724 mm
Slikovne pike na palec (PPI)	93
Vidni kot	
Vodoravno	178° (običajno)
Navpično	178° (običajno)
Svetilnost	400 cd/m ² (običajno)
Razmerje kontrasta	3000 proti 1 (običajno)
Premaz sprednje plošče	Proti bleščanju s trdoto 3H, zamegljenost 25 %
Osvetlitev ozadja	Sistem osvetlitve robov z diodami LED
Odzivni čas (siva-do-sive)	4 ms
Barvna globina	1,07 milijarde barv
Barvna lestvica	sRGB CIE 1931 (99,7 %) CIE1976 (98,8 %) DCI P3 CIE 1931 (89,2 %) CIE1976 (92,4 %)



Priključki	<p>2 x HDMI 2.0 s HDCP 2.2 (2560 x 1440, do največ 144 Hz)</p> <p>1 x DP 1.4 (2560 x 1440, do največ 165 Hz)</p> <p>1 x priključek USB 3.0 za povratni tok</p> <p>1 x vrata USB 3.0 za sprejemni tok s polnjenjem BC1.2</p> <p>3 x priključek USB 3.0 za sprejemni tok</p> <p>1 x izhodni priključek zvok</p> <p>1 x izhodni priključek za slušalke</p>
Širina okvirja (rob monitorja do aktivnega območja)	
Zgoraj	8,1 mm
Levo/desno	8,1 mm
Spodaj	24,6 mm
Nastavljivost	
Nosilec za prilagoditev višine	150 mm
Nagib	Od -5° do 21°
Odklon	Od -30° do 30°
Vrtenje	N/A
Združljivost z aplikacijo Dell Display Manager	Easy Arrange (Preprosto razporejanje) in druge ključne funkcije
Varnost	Reža za varnostno zaklepanje (ključavnica za kabel je naprodaj ločeno)



Specifikacije ločljivosti

Model	S3220DGF
Razpon vodoravne frekvence preleta slike	30 kHz do 250 kHz
Razpon navpične frekvence preleta slike	48 Hz do 144 Hz (HDMI) 48 Hz do 165 Hz (DP) 48 Hz do 164 Hz (DP FreeSync)
Najvišja vnaprej nastavljena ločljivost	2560 x 1440 pri 60 Hz s HDCP 2.2 2560 x 1440 pri 165 Hz (DP) 2560 x 1440 pri 144 Hz (HDMI)

Podprti videonačini

Model	S3220DGF
Zmogljivosti predvajanja videoposnetkov (HDMI/DP)	480p, 480i, 576p, 720p, 1080p, 576i, 1080i, QHD



Vnaprej nastavljeni načini prikaza

Načini prikaza HDMI

Način prikaza	Vodoravna frekvenca (kHz)	Navpična frekvenca (Hz)	Frekvenca slikovne pike (MHz)	Polarnost sinhronizacije (vodoravno/ navpično)
VESA, 720 x 400	31,5	70,1	28,3	-/+
VESA, 640 x 480	31,5	59,9	25,2	-/-
VESA, 640 x 480	37,5	75,0	31,5	-/-
VESA, 800 x 600	37,9	60,3	40,0	+/+
VESA, 800 x 600	46,9	75,0	49,5	+/+
VESA, 1024 x 768	48,4	60,0	65,0	-/-
VESA, 1024 x 768	60,0	75,0	78,8	+/+
VESA, 1152 x 864	67,5	75,0	108,0	+/+
VESA, 1280 x 768	47,8	59,9	79,5	-/+
VESA, 1280 x 1024	64,0	60,0	108,0	+/+
VESA, 1280 x 1024	79,9	75,0	135,0	+/+
VESA, 1600 x 1200	75,0	60,0	162,0	+/+
VESA, 1680 x 1050	65,3	60,0	146,3	-/+
VESA, 1920 x 1080	67,5	60,0	148,5	+/+
VESA, 1920 x 1200	74,6	59,9	193,3	-/+
VESA, 2048 x 1080	66,6	60,0	147,2	+/-
VESA, 2560 x 1440	88,8	60,0	241,5	+/-
VESA, 2560 x 1440	586,0	143,9	222,0	+/-



Načini prikaza DP

Način prikaza	Vodoravna frekvenca (kHz)	Navpična frekvenca (Hz)	Frekvenca slikovne pike (MHz)	Polarnost sinhronizacije (vodoravno/navpično)
VESA, 720 x 400	31,5	70,1	28,3	-/+
VESA, 640 x 480	31,5	59,9	25,2	-/-
VESA, 640 x 480	37,5	75,0	31,5	-/-
VESA, 800 x 600	37,9	60,3	40,0	+/+
VESA, 800 x 600	46,9	75,0	49,5	+/+
VESA, 1024 x 768	48,4	60,0	65,0	-/-
VESA, 1024 x 768	60,0	75,0	78,8	+/+
VESA, 1152 x 864	67,5	75,0	108,0	+/+
VESA, 1280 x 768	47,8	59,9	79,5	-/+
VESA, 1280 x 1024	64,0	60,0	108,0	+/+
VESA, 1280 x 1024	79,9	75,0	135,0	+/+
VESA, 1600 x 1200	75,0	60,0	162,0	+/+
VESA, 1680 x 1050	65,3	60,0	146,3	-/+
VESA, 1920 x 1080	67,5	60,0	148,5	+/+
VESA, 1920 x 1200	74,6	59,9	193,3	-/+
VESA, 2048 x 1080	66,6	60,0	147,2	+/-
VESA, 2560 x 1440	88,8	60,0	241,5	+/-
VESA, 2560 x 1440	586,0	143,9	222,0	+/-
VESA, 2560 x 1440	645,0	165,0	244,3	+/-

 **OPOMBA:** Ta monitor podpira tehnologijo AMD FreeSync.



Električne specifikacije

Model	S3220DGF
Vhodni videosignali	HDMI 2.0 (HDCP), 600 mV za vsako diferencialno linijo, vhodna impedanca 100 ohmov na diferencialni par. DP 1.2, 600 mV za vsako diferencialno linijo, vhodna impedanca 100 ohmov na diferencialni par DP 1.4, 600 mV za vsako diferencialno linijo, vhodna impedanca 100 ohmov na diferencialni par
Vhodna napetost izmeničnega toka/ frekvenca/tok	Od 100 do 240 V izmeničnega toka/50 ali 60 Hz \pm 3 Hz/2A (običajno)
Vklopni tok	120 V: 30 A (največ) pri 0 °C (hladni zagon) 240 V: 60 A (največ) pri 0 °C (hladni zagon)



Fizične lastnosti

Model	S3220DGF
Vrsta signalnega kabla	<ul style="list-style-type: none">• Digitalni: HDMI, 19 nožic• Digitalni: DP, 20 nožic• Vsestransko zaporedno vodilo: USB, 9 nožic
Mere (s stolom)	
Višina (raztegnjen)	618,2 mm (24,34 palca)
Višina (neraztegnjen)	468,7 mm (18,45 palca)
Širina	709,1 mm (27,92 palca)
Globina	249,6 mm (9,83 palca)
Mere (brez stojala)	
Višina	424,9 mm (16,73 palca)
Širina	709,1 mm (27,92 palca)
Globina	59,8 mm (2,36 palca)
Mere stojala	
Višina (raztegnjen)	482,3 mm (18,99 palca)
Višina (neraztegnjen)	437,1 mm (17,21 palca)
Širina	319,7 mm (12,59 palca)
Globina	249,6 mm (9,83 palca)
Teža	
Teža z embalažo	15,53 kg (34,24 funta)
Teža s sklopom stojala in kabli	10,93 kg (24,10 funta)
Teža brez sklopa stojala (brez kablov)	7,63 kg (16,82 funta)
Teža sklopa stojala	2,75 kg (6,06 funta)
Lesk sprednjega okvirja	Črn okvir s 2–4 sijajnimi enotami



Okoljske lastnosti

Model	S3220DGF
Združljivi standardi	
<ul style="list-style-type: none">• Monitor s certifikatom ENERGY STAR• Skladen z direktivo RoHS• Monitor brez BFR/PVC (razen zunanjih kablov)• Steklo, ki ne vsebuje arzena, in zaslonska plošča, ki ne vsebuje živega srebra• Merilnik porabe energije sproti prikazuje raven energije, ki jo porabi monitor.	
Temperatura	
Med delovanjem	Od 0 °C do 40 °C (od 32 °F do 104 °F)
V mirovanju	<ul style="list-style-type: none">• Pri skladiščenju: Od -20 °C do 60 °C (od -4 °F do 140 °F)• Prevoz: Od -20 °C do 60 °C (od -4 °F do 140 °F)
Vlažnost	
Med delovanjem	od 10% do 80 % (nekondenzirajoča)
V mirovanju	<ul style="list-style-type: none">• Skladiščenje 10–90 % (brez kondenzacije)• Transport 10–90 % (brez kondenzacije)
Nadmorska višina	
Med delovanjem (največ)	5.000 m (16.400 čevljev)
V mirovanju (največ)	12.192 m (40.000 čevljev)
Oddajanje toplote	<ul style="list-style-type: none">• 341,44 BTU/uro (največ)• 102,43 BTU/uro (običajno)



Načini za upravljanje porabe električne energije

Če je v računalniku nameščena grafična kartica ali programska oprema DPM, ki je združljiva s standardom VESA, monitor lahko samodejno zmanjša porabo energije, kadar ni v uporabi. To se imenuje način varčevanja z energijo*. Če računalnik zazna vnos s tipkovnico, miško ali drugimi vnosnimi napravami, monitor samodejno začne znova delovati. V spodnji tabeli sta prikazana poraba energije in signalizacija te funkcije za samodejno varčevanje z energijo.

* Ničelno porabo energije pri izklopljenem monitorju lahko dosežete samo tako, da izklopite napajalni kabel iz monitorja.

Načini VESA	Vodoravna sinhronizacija	Navpična sinhronizacija	Video	Indikator napajanja	Poraba energije
Navadno delovanje	Aktivno	Aktivno	Aktivno	Bel	100 W (največ)** 30 W (običajno)
Način aktivno-izklopljeno	Neaktivno	Neaktivno	Ni prikazan	Bel (sveti)	Manj kot 0,3 W
Izklopljen	-	-	-	Ne sveti	Manj kot 0,3 W

Poraba energije P_{on}	28,34 W
Skupna poraba energije (TEC)	89,21 kWh

** Največja poraba energije z najvišjo stopnjo svetilnosti in aktivnim priključkom USB.

Ta dokument je zgolj informativen, v njem pa so navedeni podatki o delovanju v laboratoriju. Vaš izdelek lahko deluje drugače, kar je odvisno od programske opreme, sestavnih delov in zunanjih naprav, ki ste jih naročili, družbi Dell pa ni treba posodobiti teh informacij. Uporabnik se zato pri sprejemanju odločitev o električnih tolerancah ali drugih zadevah ne sme zanašati na te informacije. Družba Dell ne daje nobenega izrecnega ali naznačenega jamstva glede točnosti ali popolnosti informacij.





OPOMBA: Ta monitor je overjen po programu ENERGY STAR.

Ta izdelek izpolnjuje pogoje programa ENERGY STAR, če so uporabljene tovarniške nastavitve, ki jih lahko obnovite s funkcijo »Factory Reset« (Tovarniška ponastavitev) v zaslonskem meniju. Če spremenite privzete tovarniške nastavitve ali omogočite druge funkcije, se poraba energije lahko poveča in prekorači omejitve, opredeljene v programu ENERGY STAR.

OPOMBA:

P_{ON}: poraba energije, ko je naprava Vključena, KOT je opredeljeno v različici programa Energy Star 8.0.

TEC: Skupna poraba energije v KWh v skladu s standardom Energy Star 8.0.



Zmogljivost Plug and Play

Monitor lahko namestite na kateri koli sistem, ki podpira Plug and Play. Monitor računalniškemu sistemu samodejno posreduje svoje podatke EDID (razširjeni identifikacijski podatki o prikazu) s protokoli DDC (podatkovni kanal zaslona), da se lahko sistem samodejno konfigurira in optimizira nastavitve monitorja. Večina namestitev monitorjev je samodejnih, vendar lahko izberete tudi drugačne nastavitve. Dodatne informacije o spreminjanju nastavitve monitorja najdete v poglavju [Uporaba monitorja](#).

Kakovost monitorja LCD in pravilnik o slikovnih pikah

Med proizvodnjo monitorjev LCD pogosto ena ali več slikovnih pik ostane v nespremenjenem stanju. Take slikovne pike je težko opaziti, vendar ne vplivajo na kakovost prikaza ali uporabnost. Več informacij o kakovosti Dellovih monitorjev in pravilniku o slikovnih pikah najdete na Dellovem spletnem mestu s podporo na naslovu www.dell.com/support/monitors.

Smernice za vzdrževanje

Čiščenje monitorja

 **OPOZORILO: Pred čiščenjem monitorja izključite napajalni kabel monitorja iz električne vtičnice.**

 **SVARILO: Pred čiščenjem monitorja preberite [Varnostne ukrepe](#) in jih upoštevajte.**

Pri razpakiranju, čiščenju in uporabi monitorja upoštevajte najboljše prakse, ki so navedene v navodilih na spodnjem seznamu:

- Zaslona monitorja očistite z mehko in čisto krpo, namočeno v vodi. Če je mogoče, uporabite poseben čistilni robček za zaslon ali sredstvo, ki je primerno za protistatični premaz. Ne uporabljajte benzena, razredčil, amonijaka, abrazivnih čistil ali stisnjenega zraka.
- Za čiščenje monitorja uporabite krpo, ki jo rahlo navlažite v vodi. Ne uporabljajte nobenih vrst detergentov, saj nekateri detergenti na monitorju puščajo sledi mlečnega sloja.
- Če pri razpakiranju monitorja opazite bel prah, ga obrišite s krpo.
- Z monitorjem ravnajte previdno, saj lahko črno obarvan monitor opraskate, zato se bodo na njem poznale bele praske.
- Če želite ohraniti najboljšo kakovost slike na monitorju, uporabljajte ohranjevalnik zaslona, ki se spreminja dinamično, in izklopite monitor, kadar ga ne uporabljate.



Namestitev monitorja

Namestitev stojala

 **OPOMBA:** Stojalo pri dostavi monitorja iz tovarne ni nameščeno na monitor.

 **OPOMBA:** Ta navodila veljajo za stojalo, ki je bilo priloženo monitorju. Če pritrjujete stojalo drugega proizvajalca, upoštevajte navodila, priložena stojalu.

Stojalo za monitor namestite tako:

1. Upoštevajte navodila na zavihkih kartona, da odstranite stojalo iz vrhnje blazine, ki ga ščiti.
2. Povežite podstavek stojala z držalom stojala.
3. Odprite vijak z ročajem na podstavku stojala in privijte vijak, da pritrdite držalo stojala na podstavek stojala.
4. Zaprite vijak z ročajem.



5. Potisnite zavihke na sklopu stojala v reže na monitorju in pritisnite sklop stojala navzdol, da se zaskoči.

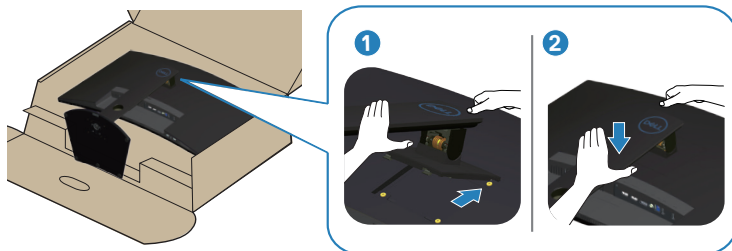

6. Monitor postavite pokonci.



Priključitev monitorja

⚠ OPOZORILO: Pred izvedbo katerega koli postopka v tem poglavju preberite **Varnostne ukrepe**.

📎 OPOMBA: Ne priključite vseh kablov na računalnik hkrati. Priporočamo, da kable pred priključitvijo na monitor napeljete skozi režo za razporeditev kablov.

Monitor priključite na računalnik tako:

1. Izklopite računalnik in izključite napajalni kabel.
2. Priključite kabel HDMI ali DP iz monitorja na računalnik.

Povezava kablov HDMI, DP in USB 3.0

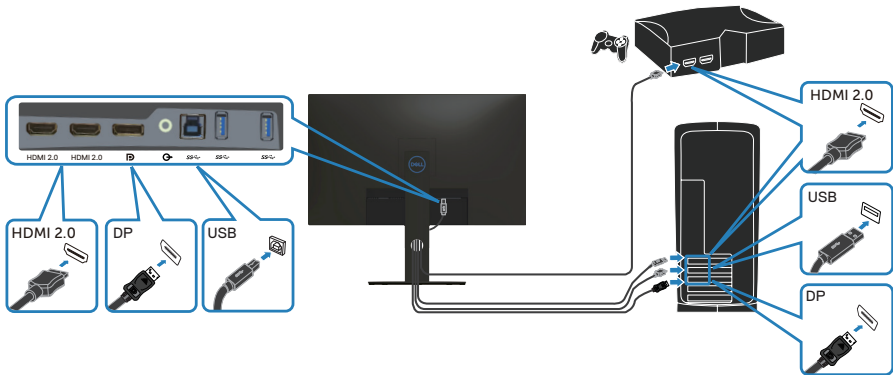

1. Povežite kabel USB za povratni tok (priložen monitorju) z ustreznimi vrati USB 3.0 na računalniku. (Podrobnosti najdete v poglavju [Pogled od spodaj](#).)
2. Zunanje naprave USB 3.0 priključite na vrata USB 3.0 za sprejemni tok na monitorju.



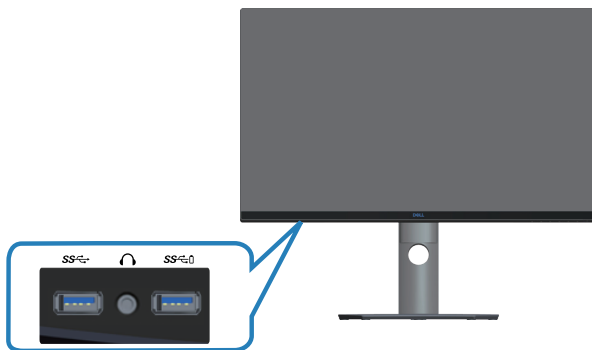

3. Priključite napajalni kabel računalnika in monitorja v stensko vtičnico.

Razporejanje kablov

Za razporeditev kablov, ki so priklučeni na monitor, uporabite režo za razporeditev kablov.

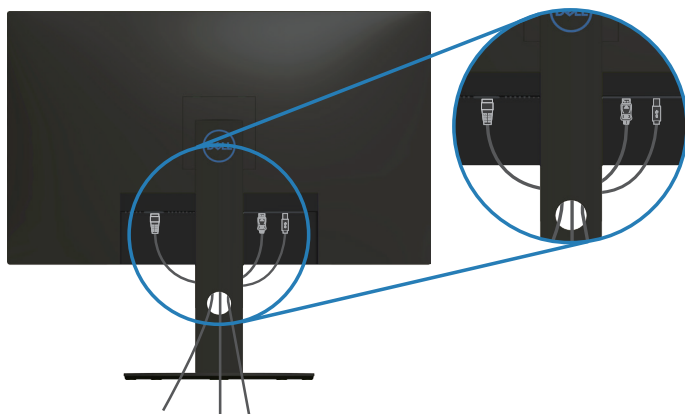

Odstranjevanje stojala

OPOMBA: Praske na zaslonu pri odstranjevanju stojala preprečite tako, da monitor položite na mehko in čisto površino.

OPOMBA: Ta navodila veljajo le za stojalo, ki je bilo priloženo monitorju. Če pritrjujete stojalu drugega proizvajalca, upoštevajte navodila, priložena stojalu.

Stojalo odstranite tako:

1. Monitor položite na mehko krpo ali blazino ob rob mize.

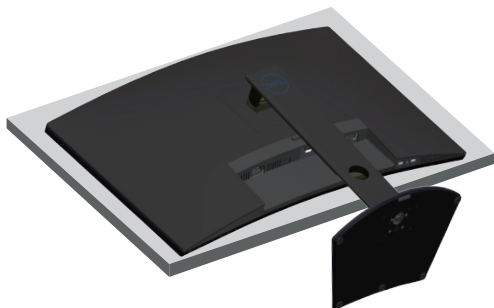

2. Pritisnite in pridržite gumb za sprostitev stojala, nato pa privzdignite stojalo iz monitorja.

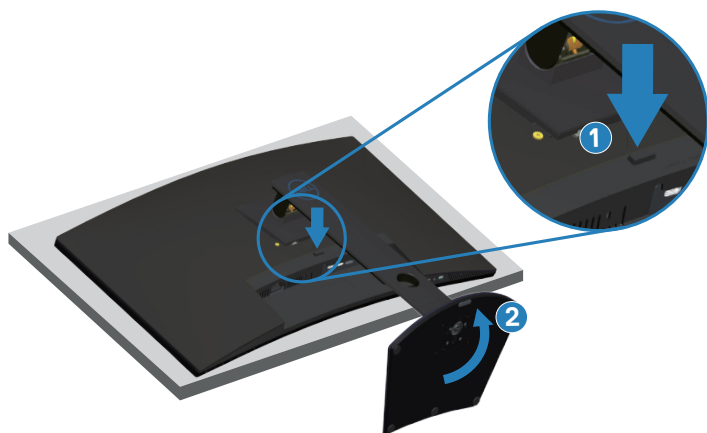

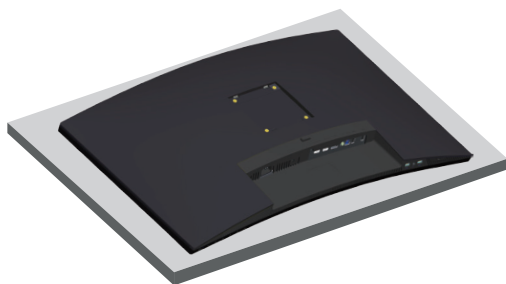

Montaža na steno (izbirno)

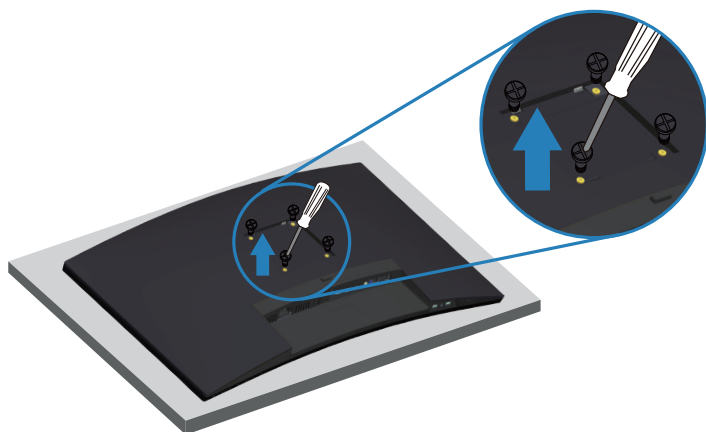

(Mere vijaka: M4 x 10 mm).

Oglejte si dokumentacijo, priloženo kompletu za montažo na steno, ki je združljiv s standardom VESA.

1. Položite monitor na mehko krpo ali blazino ob rob mize.
2. Odstranite stojalo. Podrobnosti najdete v razdelku [Odstranjevanje stojala](#).
3. Odstranite štiri vijake, s katerimi je plošča pritrjena na monitor.
4. Montažni nosilec iz kompleta za montažo na steno namestite na monitor.
5. Če želite monitor namestiti na steno, upoštevajte navodila, ki so bila priložena kompletu za montažo na steno.

 **OPOMBA: Uporabite lahko le montažne nosilce z oznako UL, CSA ali GS z najmanjšo nosilnostjo 30,52 kg**



Uporaba monitorja

Vklop monitorja

Pritisnite gumb  za vklop monitorja.

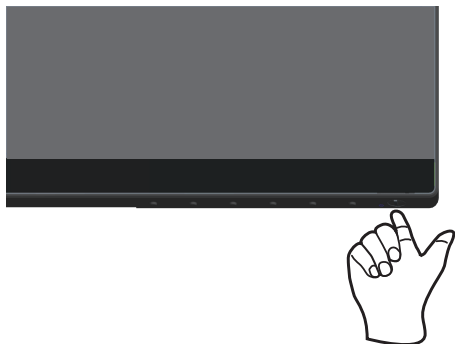

Uporaba nadzornih gumbov

Z nadzornimi gumbi na spodnjem robu monitorja prilagodite prikazano sliko.

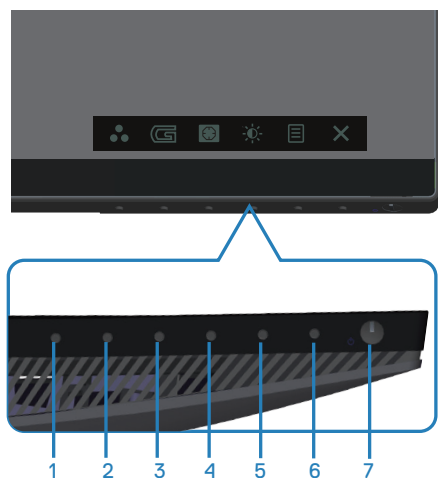

Nadzorni gumbi

V spodnji tabeli so opisani nadzorni gumbi:





	Nadzorni gumbi	Opis
1	 Shortcut key (Bližnjična tipka)/ Preset Modes (Vnaprej nastavljeni načini)	S tem gumbom izberete seznam vnaprej nastavljenih načinov.
2	 Game (Igra)	S tem gumbom prilagodite način nastavitve igra.
3	 Dark Stabilizer (Stabilizator temnih odtenkov)	S tem gumbom odprete meni funkcije Dark Stabilizer.
4	 Brightness/Contrast (Svetlost/kontrast)	S tem gumbom prilagodite Brightness/Contrast/ Volume (Svetlost/kontrast/glasnost).
5	 Menu (Meni)	Z gumbom Menu (Meni) odprete zaslonski meni in izberete meni zaslonskega menija. Glejte Odpiranje zaslonskega menija Odpiranje zaslonskega menija .
6	 Exit (Izhod)	S tem gumbom se vrnete v glavni meni ali zaprete glavni meni zaslonskega menija.
7	 Gumb za vklop/ izklop napajanja (z indikatorjem LED)	Z gumbom za vklop/izklopvklopite in izklopite monitor. Bela lučka, ki sveti neprekinjeno, označuje, da je monitor vklopljen in deluje normalno. Utripajoča bela lučka označuje, da je aktiviran način za varčevanje z energijo.

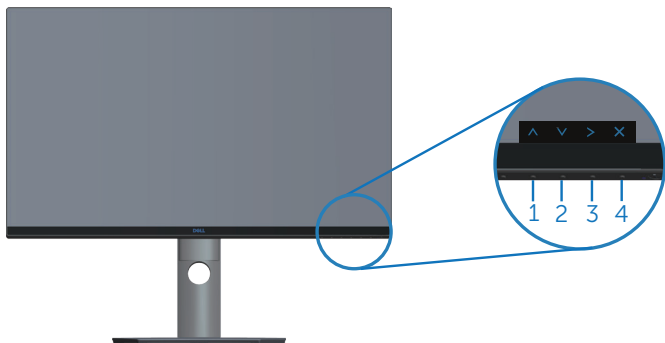

Kontrolniki zaslonskega menija

Z nadzornimi gumbi na dnu monitorja prilagodite nastavitve slike.



	Nadzorni gumbi	Opis
1	 Gor	S puščično tipko Up (Gor) povečate vrednosti ali se pomaknete navzgor v meniju.
2	 Dol	S puščično tipko Down (Dol) zmanjšate vrednosti ali se pomaknete navzdol v meniju.
3	 V redu	Z gumbom OK (V redu) potrdite izbrano možnost v meniju.
4	 Nazaj	Z gumbom Back (Nazaj) se vrnete v prejšnji meni.



Uporaba zaslonskega menija







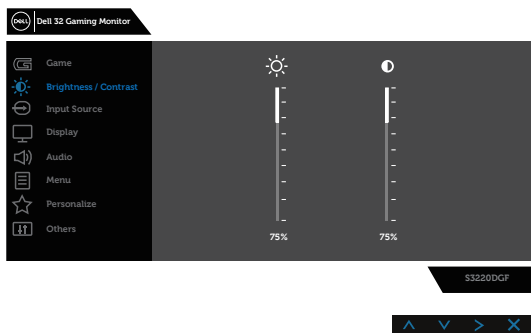

Odpiranje zaslonskega menija

OPOMBA: Vse spremembe so samodejno shranjene, ko se premaknete v drug meni, zaprete zaslonski meni ali počakate, da se zaslonski meni samodejno zapre.

1. Pritisnite gumb , da prikažete glavni zaslonski meni.

Glavni meni za digitalni vhod (HDMI)







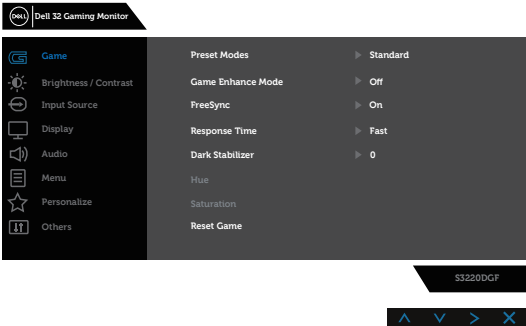

2. Pritisnite gumb  in , če se želite premikati med možnostmi nastavitvev. Ko se premaknete z ene možnosti na drugo, je ime možnosti označeno. Oglejte si tabelo v nadaljevanju, kjer najdete popoln seznam vseh možnosti, ki so na voljo za monitor.
3. Enkrat pritisnite gumb , da aktivirate izbrano možnost.
4. Pritisnite gumb  in , da izberete želeni parameter.
5. Pritisnite gumb , nato pa glede na navodila v meniju za vnos sprememb uporabite gumb  in .
6. Pritisnite gumb , da se vrnete v glavni meni.

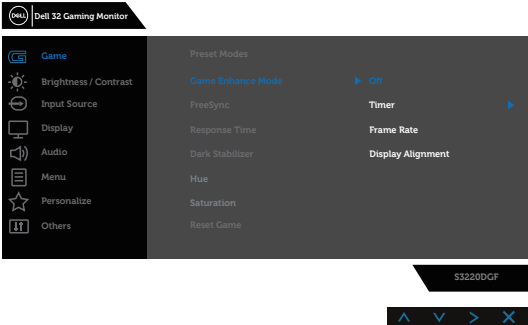
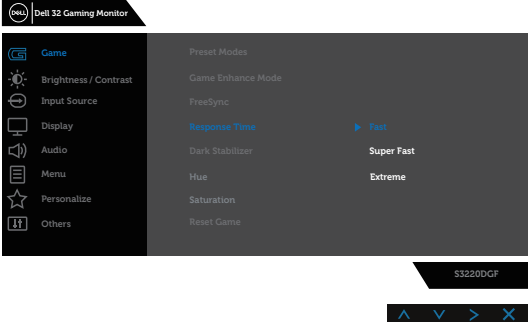

Ikona	Meni in podmeniji	Opis
	Game (Igra)	<p>Z možnostjo Game (Igra) prilagodite način nastavitve Game (Igra).</p> 
	Preset Modes (Vnaprej nastavljeni načini)	<ul style="list-style-type: none"> • Standard (Standardno): Ponastavite barvo na monitorju na privzeto nastavitvev. • FPS: Naloži barvne nastavitve, primerne za prvoosebne strelske igre. • MOBA/RTS: Loads color settings (Nalaganje nastavitvev barv): Odlično za igre »Multiplayer online battle arena (MOBA)« (borbe več igralcev v spletni areni) in strateške igre v realnem času. • RPG: Naloži barvne nastavitve, primerne za igre z vlogami. • SPORTS: Loads color settings (Nalaganje nastavitvev barv): Odlično za »ŠPORTNE« igre. • Game 1 (Igra 1)/Game 2 (Igra 2)/Game 3 (Igra 3): S temi možnostmi lahko prilagodite nastavitve barv za igre. • ComfortView: zmanjša raven modre svetlobe, ki jo oddaja zaslon, da je ogled udobnejši za vaše oči. • Warm (Toplo): poveča temperaturo barve. Zaslon je zaradi rdečega ali rumenega odtenka toplejši. • Cool (Hladno): zmanjša temperaturo barve. zaslon je zaradi modrega odtenka hladnejši. • Custom Color (Barva po meri): Omogoča, da ročno prilagodite barvne nastavitve.



<p>Game Enhance Mode (Način izboljšanja igranja)</p>	<p>S to možnostjo lahko način Game Enhance Mode (Način izboljšanja igranja) nastavite na Off (Izklopljeno), Timer (Časomer), Frame Rate (Hitrost sličic) ali Display Alignment (Poravnava prikaza).</p>  <p>The screenshot shows the 'Game' menu with 'Game Enhance Mode' set to 'Off'. Other options visible include 'Timer', 'Frame Rate', and 'Display Alignment'.</p>
<p>Freesync</p>	<p>Omogoča vklop ali izklop funkcije Freesync.</p>
<p>Response Time (Odzivni čas)</p>	<p>Uporabnik lahko izbere med možnostmi Fast (Hitro), Super Fast (Izredno hitro) ali Extreme (Ekstremno).</p>  <p>The screenshot shows the 'Game' menu with 'Response Time' set to 'Fast'. Other options visible include 'Super Fast' and 'Extreme'.</p>
<p>Dark Stabilizer (Stabilizator temnih odtenkov)</p>	<p>Funkcija izboljša vidljivost temnih predelov na zaslonu med igranjem. Višja vrednost (med 0 in 3) pomeni boljšo vidljivost temnih predelov prikazane slike.</p>
<p>Hue (Odtenek)</p>	<p>S to funkcijo lahko premaknete barvo videoslike na zeleno ali vijolično. S to možnostjo prilagodite želeni ton kožne barve. Z gumboma  in  prilagodite odtenek na vrednosti od 0 do 100.</p> <p>Pritisnite , da povečate zeleni odtenek videoslike.</p> <p>Pritisnite , da povečate vijolični odtenek videoslike.</p> <p> OPOMBA: Možnost prilagoditve odtenka je na voljo le takrat, ko izberete način FPS, RTS, RPG ali SPORTS.</p>

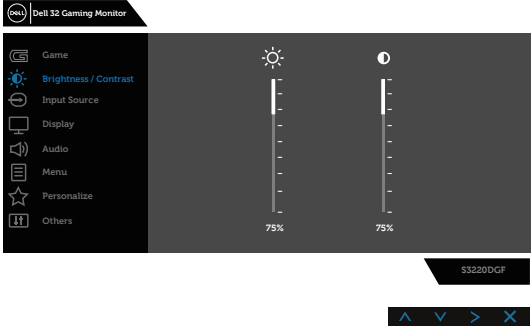

	<p>Saturation (Nasičenost)</p>	<p>S to funkcijo lahko prilagodite nasičenost barv videoslike. Z gumbom ▲ in ▼ prilagodite nasičenost od 0 do 100. Pritisnite ▲, da povečate enobarvni videz videoslike. Pritisnite ▼, da povečate barvni videz videoslike.</p> <p>OPOMBA: Možnost prilagoditve nasičenosti je na voljo le takrat, ko izberete način FPS, RTS, RPG ali SPORTS.</p>
	<p>Reset Game (Ponastavi igro)</p>	<p>Ponastavi nastavitve igre na tovarniške privzete nastavitve.</p>
	<p>Brightness/ Contrast (Svetlost/ kontrast)</p>	<p>Če želite spremeniti ravni svetlosti ali kontrasta monitorja, uporabite ta meni.</p> 
	<p>Brightness (Svetlost)</p>	<p>S svetlostjo prilagodite svetilnost osvetlitve. Pritisnite gumb ▲, da povečate svetlost, in gumb ▼, da zmanjšate svetlost (najmanj 0/največ 100).</p>
	<p>Contrast (Kontrast)</p>	<p>Najprej prilagodite svetlost in nato kontrast le, če je potrebna nadaljnja prilagoditev. Pritisnite gumb ▲, da povečate kontrast, in gumb ▼, da zmanjšate kontrast (najmanj 0/največ 100). S funkcijo kontrasta nastavite stopnjo razlike med temnimi in svetlimi deli na zaslonu monitorja.</p>





Input Source (Vhodni vir)

V meniju z vhodnimi viri lahko preklapljate med različnimi videosignali, ki so morda priključeni na monitor.

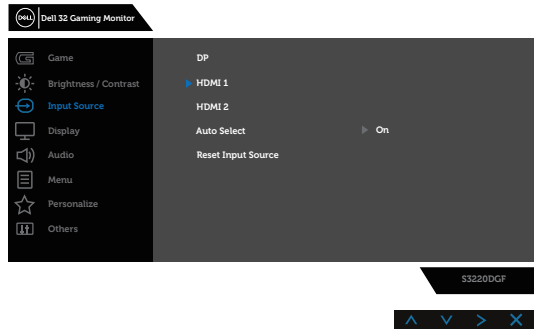

DP

Vhod DP izberite, če uporabljate priključek DP. Pritisnite , da izberete vhodni vir DP.

HDMI 1

Vhod HDMI 1 izberite, če uporabljate priključek HDMI 1. Pritisnite , da izberete vhodni vir HDMI 1.

HDMI 2

Vhod HDMI 2 izberite, če uporabljate priključek HDMI 2. Pritisnite , da izberete vhodni vir HDMI 2.

Auto Select (Samodejni izbor)

Samodejni izbor izberite, če želite poiskati vhodne signale, ki so na voljo.

Reset Input Source (Ponastavi vhodni vir)

To možnost izberite, če želite ponastaviti privzeti vhodni vir.





Display (Zaslon)

Z možnostjo »prikaz« prilagodite sliko.

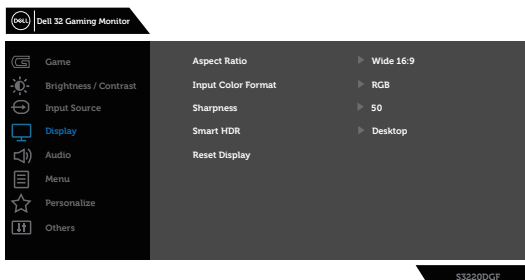

Aspect Ratio (Razmerje višina/širina)

Prilagodi razmerje slike na Wide 16:9 (Široko 16:9), Auto Resize (Samodejna sprememba velikosti) ali 4:3.

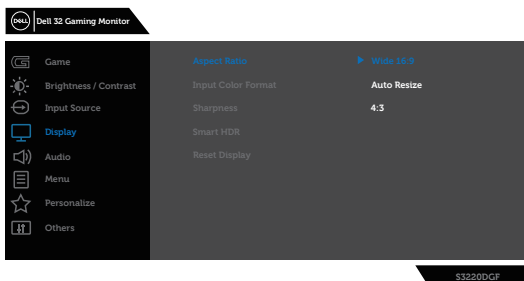



Input Color Format (Oblika barvnega vhoda)



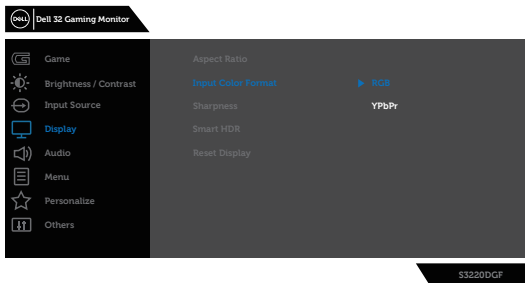

Omogoča, da način vhodnih videosignalov nastavite na:

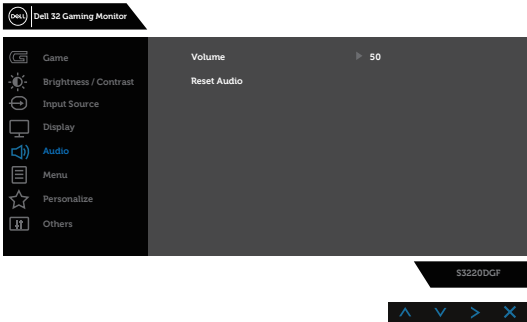
- **RGB**: to možnost izberite, če je monitor priključen na računalnik ali predvajalnik DVD-jev s kablom HDMI.
- **YPbPr**: To možnost izberite, če predvajalnik DVD-jev podpira samo vhod YPbPr.

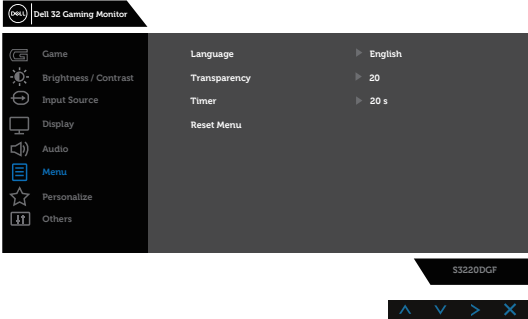

	Sharpness (Ostrina)	Uporabite možnost  , če želite raven ostrine povečati, in možnost  , če jo želite pomanjšati v razponu od 0 do 100.
	Smart HDR	<p>Smart High Dynamic Range Imaging.</p> <p>Ta tehnologija ustvarja simulacijo človeškega vidnega sistema in tako obdelava širši razpon svetilnosti ob običajnih tehnologij za obdelavo slik.</p> <p>Funkcija je najbolj primerna za prikaz najtemnejših ali najsvetlejših prizorov.</p> <ul style="list-style-type: none"> • Desktop (Namizje): Nastavitev funkcije Smart HDR za uporabo z namiznimi računalniki. • Movie HDR (Film HDR): Nastavitev funkcije Smart HDR za filmske vsebine. • Game HDR (Igre HDR): Nastavitev funkcije Smart HDR za igranje iger. • Display HDR (Zaslon HDR): Nastavitev funkcije Smart HDR za uporabo z zaslonom. • Off (Izklopljeno): Izklopi funkcijo Smart HDR.
	Reset Display (Ponastavi zaslon)	To možnost izberite, če želite obnoviti privzete nastavitve zaslona.
	Audio (Zvok)	
	Volume (Glasnost)	Z gumbi lahko nastavite glasnost. Najmanjša nastavev je »0« (-). Največja nastavev je »100« (+).
	Reset Audio (Ponastavi zvok)	To možnost izberite, če želite obnoviti privzete nastavitve zaslona.



	Menu (Meni)	<p>To možnost izberite, če želite prilagoditi nastavitve zaslonskega menija, na primer jezik zaslonskega menija, koliko čas je meni prikazan na zaslonu in druge nastavitve.</p> 
	Language (Jezik)	<p>Z jezikovnimi možnostmi lahko jezik zaslonskega menija nastavite na enega od osmih jezikov: (English, Spanish (španščina), French (francoščina), German (nemščina), Brazilian Portuguese (portugalščina (Brazilija)), Russian (ruščina), Simplified Chinese (poenostavljena kitajščina) ali Japanese (japonščina)).</p>
	Transparency (Prosojnost)	<p>To možnost izberite, če želite spremeniti prosojnost menija od 0 do 100, in sicer s pritiskom gumba  ali .</p>
	Timer (Časomer)	<p>OSD hold time (Čas prikaza zaslonskega menija): nastavi, koliko časa je prikazan zaslonski meni po zadnjem pritisku gumba.</p> <p>Z gumbom  in  prilagodite drsnik v 1-sekundnih korakih od 5 do 60 sekund.</p>
	Reset Menu (Ponastavi meni)	<p>Ponastavite vse nastavitve zaslonskega menija na vnaprej nastavljene tovarniške vrednosti.</p>





Personalize (Prilaganje)

Uporabniki lahko izberejo funkcijo za Shortcut Key 1 (Bližnjična tipka 1), Shortcut Key 2 (Bližnjična tipka 2), Shortcut Key 3 (Bližnjična tipka 3) in Shortcut Key 4 (Bližnjična tipka 4). Izberejo lahko tudi način delovanja Power Button LED (Lučka LED gumba za vklop) LED, vhoda USB, možnosti Reset Personalization (Ponastavi prilaganje), Preset Modes (Vnaprej nastavljeni načini) ali Volume (Glasnost), funkcijo pa nato dodelijo shortcut key (bližnjični tipki).

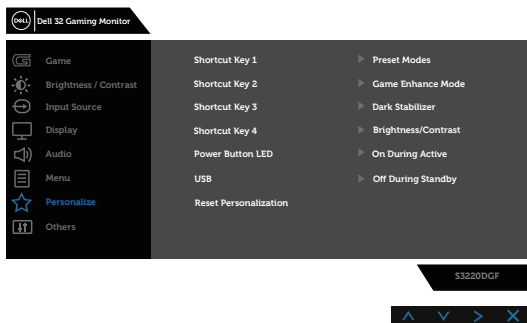

Shortcut Key 1 (Bližnjična tipka 1)

Izberite eno od teh možnosti: Preset Modes (vnaprej nastavljeni načini), Game Enhance Mode (način izboljšanja igranja), Freesync (funkcija Freesync), Dark Stabilizer (stabilizator temnih odtenkov), Brightness/Contrast (svetlost/kontrast), Input Source (vhodni vir), Aspect Ratio (razmerje višina/širina) ali Smart HDR za nastavitve Shortcut Key 1 (Bližnjična tipka 1).

Shortcut Key 2 (Bližnjična tipka 2)

Izberite eno od teh možnosti: Preset Modes (vnaprej nastavljeni načini), Game Enhance Mode (način izboljšanja igranja), Freesync (funkcija Freesync), Dark Stabilizer (stabilizator temnih odtenkov), Brightness/Contrast (svetlost/kontrast), Input Source (vhodni vir), Aspect Ratio (razmerje višina/širina) ali Smart HDR za nastavitve Shortcut Key 2 (Bližnjična tipka 2).

Shortcut Key 3 (Bližnjična tipka 3)

Izberite eno od teh možnosti: Preset Modes (vnaprej nastavljeni načini), Game Enhance Mode (način izboljšanja igranja), Freesync (funkcija Freesync), Dark Stabilizer (stabilizator temnih odtenkov), Brightness/Contrast (svetlost/kontrast), Input Source (vhodni vir), Aspect Ratio (razmerje višina/širina) ali Smart HDR za nastavitve Shortcut Key 3 (Bližnjična tipka 3).



Shortcut Key 4 (Bližnjična tipka 4)	<p>Izberite eno od teh možnosti: Preset Modes (vnaprej nastavljeni načini), Game Enhance Mode (način izboljšanja igranja), Freesync (funkcija Freesync), Dark Stabilizer (stabilizator temnih odtenkov), Brightness/Contrast (svetlost/kontrast), Input Source (vhodni vir), Aspect Ratio (razmerje višina/širina) ali Smart HDR za nastavitve Shortcut Key 4 (Bližnjična tipka 4).</p>
Power Button LED (Lučka LED gumba za vklop)	<p>S to možnostjo lahko nastavite, da lučka LED za napajanje On During Active (sveti, ko je monitor vklopljen), Off During Active (in na sveti, ko je monitor izklopljen), da prihranite energijo.</p>
USB	<p>S to možnostjo lahko nastavite, da lučka LED v On During Standby (stanju pripravljenosti sveti) ali Off During Standby (stanju pripravljenosti ne sveti) ter tako prihranite energijo.</p>
Reset Personalization (Ponastavi prilagajanje)	<p>S to možnostjo lahko bližnjično tipko ponastavite na privzeto nastavitve.</p>





Others (Razno)

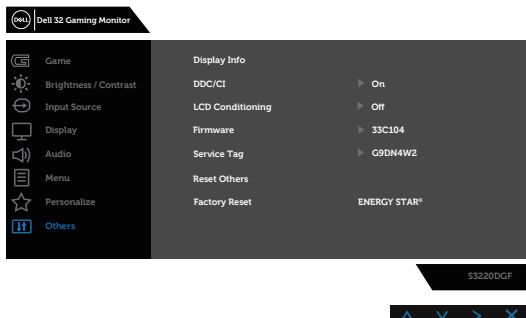

Display Info (Informacije o zaslonu)

Pritisnite, če želite prikazati informacije o zaslonu.

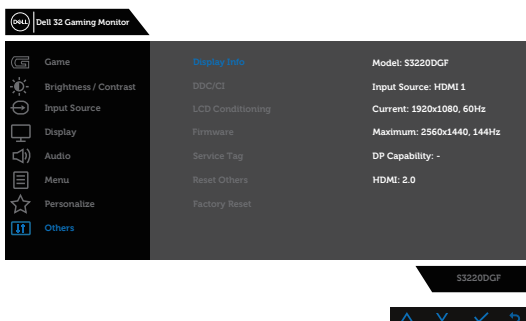

DDC/CI

DDC/CI (podatkovni kanal zaslona/ukazni vmesnik) omogoča prilagoditev parametrov monitorja (svetlost, ravnovesje barv in drugi) v programski opremi v računalniku.

To funkcijo onemogočite tako, da izberete onemogoči.

To funkcijo omogočite, da zagotovite najboljšo uporabniško izkušnjo in optimalno delovanje monitorja.

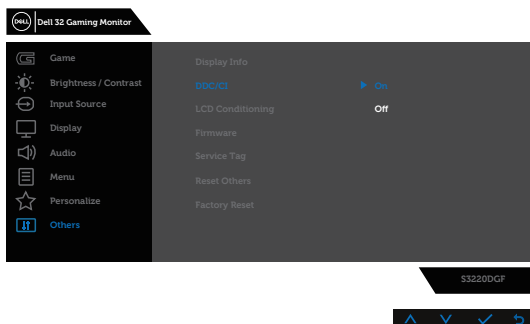

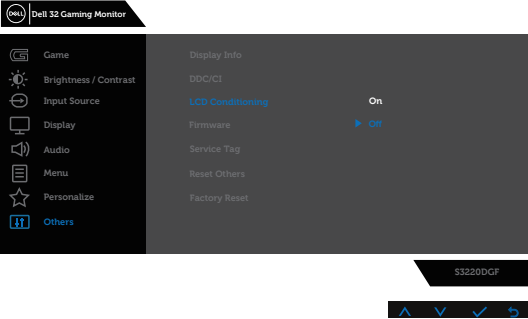
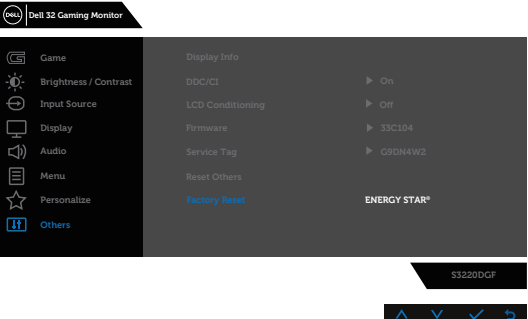
<p>LCD Conditioning (Priprava LCD-ja)</p>	<p>Zmanjša redke primere ohranjanja slike. Zagon programa lahko traja nekaj časa, odvisno od stopnje ohranjanja slike. Če želite začeti pripravo LCD-ja, izberite, izberite Off (Izklopi).</p> 
<p>Firmware (Vdelana programska oprema)</p>	<p>Prikažite različico vdelane programske opreme zaslona.</p>
<p>Service Tag (Servisna oznaka)</p>	<p>Prikažite številko servisne oznake zaslona.</p>
<p>Reset Other (Ponastavi razne nastavitve)</p>	<p>Ponastavite vse nastavitve v meniju z nastavitvami others(drugo) na vnaprej nastavljene tovarniške vrednosti.</p>
<p>Factory Reset (Tovarniška ponastavitve)</p>	<p>Ponastavi vse vnaprej nastavljene vrednosti na privzete tovarniške nastavitve. To so tudi nastavitve za preskuse v okviru programa ENERGY STAR®.</p> 

OPOMBA: Monitor ima vgrajeno funkcijo za samodejno umerjanje svetlosti, s katero je mogoče nadomestiti staranje diod LED.



Opozorila zaslonskega menija

Preden onemogočite funkcijo **DDC/CI**, se prikaže to sporočilo:

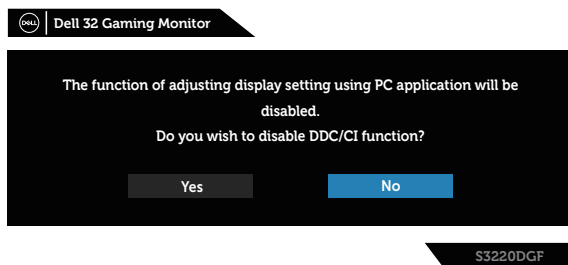

Ko monitor preklopi v način **Power Save Mode (Način varčevanja z energijo)**, se prikaže to sporočilo:



Če kabel HDMI ni priključen, se prikaže spodnje plavajoče pogovorno okno. Monitor po 4 minutah v tem stanju preklopi v način varčevanja z energijo.

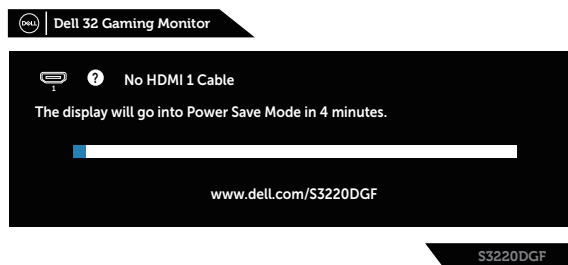

Če kabel DP ni priključen, se prikaže spodnje plavajoče pogovorno okno. Monitor po 4 minutah v tem stanju preklopi v način varčevanja z energijo.

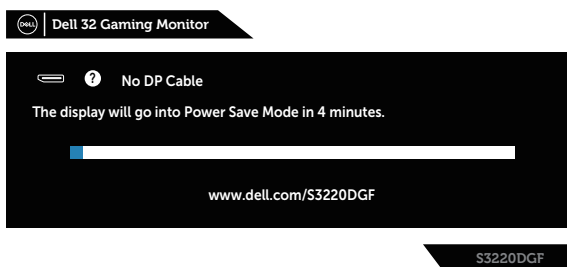

Če v stanju navadnega prikaza pritisnete kateri koli nadzorni gumb, se v desnem zgornjem kotu zaslona prikaže pogovorno okno s kratkim povzetkom nastavitvev, kot je prikazano spodaj. V pogovornem oknu je prikazana trenutna nastavitvev za Preset Modes (Vnaprej nastavljeni načini), Smart HDR, Response Time (Odzivni čas), Dark Stabilizer (Stabilizator temnih odtenkov) za zaslon.

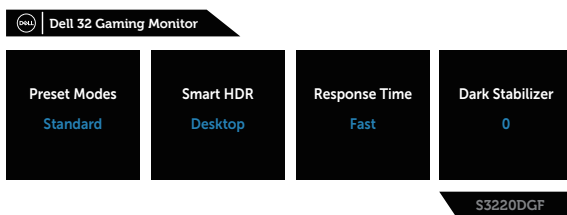

OPOMBA: Če želite več informacij, glejte [Uporaba zaslonskega menija](#).

Dodatne informacije najdete v poglavju [Odpravljanje težav](#).



Nastavitev monitorja

Nastavitev najvišje ločljivosti

Najvišjo ločljivost monitorja nastavite tako:

V sistemih Windows 7, Windows 8, Windows 8.1 in Windows 10:

1. V sistemih Windows 8 in Windows 8.1 izberite ploščico »Namizje«, da preklopite na klasično namizje.
2. Z desno tipko miške kliknite namizje in nato kliknite **Screen Resolution (Ločljivost zaslona)**.
3. Kliknite spustni seznam z ločljivostmi zaslona in izberite **2560 x 1440**.
4. Kliknite **OK (V redu)**.

Če možnost **2560 x 1440** ni prikazana, boste morda morali posodobiti gonilnik grafične kartice. Izvedite enega od spodnjih postopkov, odvisno od računalnika, ki ga uporabljate:

Če uporabljate Dellov namizni ali prenosni računalnik:

- Obiščite spletno mesto www.dell.com/support, vnesite servisno oznako računalnika in prenesite najnovejši gonilnik za grafično kartico.

Če uporabljate namizni ali prenosni računalnik, ki ga ni izdelal Dell:

- Obiščite spletno mesto s podporo za računalnik in prenesite najnovejše gonilnike za grafično kartico.
- Obiščite spletno mesto s podporo za grafično kartico in prenesite najnovejše gonilnike za grafično kartico.

Če uporabljate Dellov namizni računalnik ali Dellov prenosni računalnik z dostopom do interneta

- Obiščite spletno mesto www.dell.com/support, vnesite servisno oznako in prenesite najnovejši gonilnik za grafično kartico.

5. Ko namestite gonilnike za grafično kartico, poskusite ločljivost znova nastaviti na **2560 x 1440**.

 **OPOMBA: Če ločljivosti ne morete nastaviti na 2560 x 1440, se obrnite na Dell za informacije o tem, katere grafične kartice podpirajo te ločljivosti.**



Če uporabljate namizni ali prenosni računalnik oziroma grafično kartico, ki je ni izdelal Dell

V sistemih Windows 7, Windows 8, Windows 8.1 in Windows 10:

1. V sistemih Windows 8 in Windows 8.1 izberite ploščico »Namizje«, da preklopite na klasično namizje.
2. Z desno tipko miške kliknite namizje in nato kliknite **Personalization (Prilagoditev)**.
3. Kliknite **Change Display Settings (Spremeni nastavitve zaslona)**.
4. Kliknite **Advanced Settings (Dodatne nastavitve)**.
5. Poiščite dobavitelja grafičnega kontrolnika v opisu pri vrhu okna (na primer NVIDIA, ATI, Intel in tako dalje).
6. Obiščite spletno mesto ponudnika grafične kartice in poiščite posodobljen gonilnik (na primer www.ATI.com ali www.AMD.com).
7. Ko namestite gonilnike za grafično kartico, poskusite ločljivost znova nastaviti na **2560 x 1440**.



Uporaba nagiba, odklona in navpičnega podaljšanja

- OPOMBA:** Te vrednosti veljajo za stojalo, ki je bilo priloženo vašemu monitorju. Če želite nastaviti stojalo druge znamke, za informacije o nastavitvi stojala preberite dokumentacijo, ki ji je bila priložena ob dobavi.

Nagib in odklon

Če je na monitor nameščeno stojalo, lahko monitor nagnete in zavrtite okrog osi tako, da omogočite najustreznejši vidni kot.

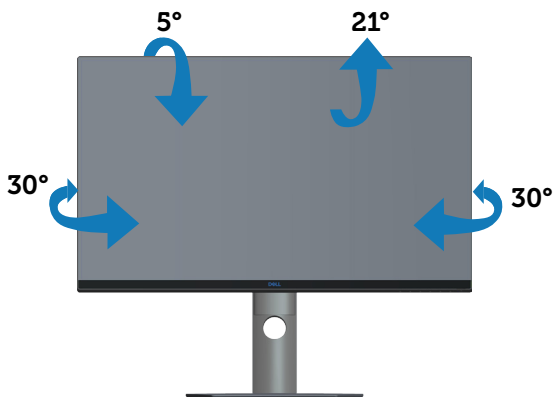

- OPOMBA:** Stojalo pri dostavi monitorja iz tovarne ni nameščeno na monitor.

Navpično podaljšanje

- OPOMBA:** Stojalo je mogoče navpično podaljšati do 150 mm.

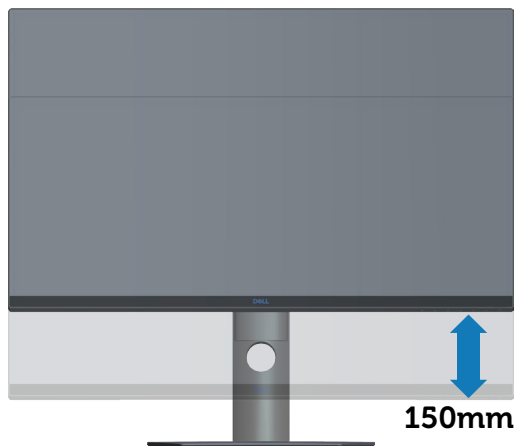

Odpravljanje težav

! **OPOZORILO:** Pred izvedbo katerega koli postopka v tem poglavju preberite **Varnostne ukrepe**.

Samopreskus

V ta monitor je vgrajena funkcija samopreskusa, s katero lahko preverite, ali monitor deluje pravilno. Če je monitor pravilno priključen na računalnik, vendar je zaslon monitorja kljub temu temen, upoštevajte spodnja navodila za zagon samopreskusa monitorja:

1. Izklopite računalnik in monitor.
2. Iz monitorja izključite vse videokable. Tako pri samopreskusu ni treba uporabiti računalnika.
3. Vključite monitor.

Če monitor deluje pravilno, zazna, da ni signala, prikaže pa se eno od teh sporočil. Lučka LED za napajanje v načinu samopreskusa neprekinjeno sveti belo.

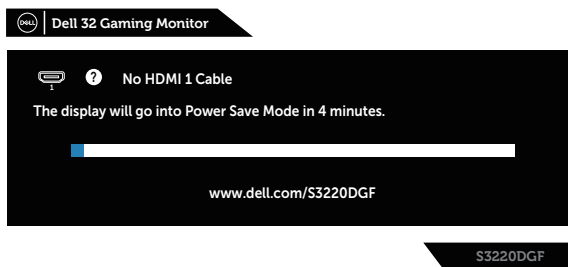

! **OPOMBA:** To pogovorno okno se prikaže tudi med običajnim delovanjem, če izključite videokabel ali je ta poškodovan.

4. Izklopite monitor in znova priključite videokabel ter vklopite računalnik in monitor.

Če je zaslon monitorja še vedno temen, ko znova priključite kable, preverite grafično kartico in računalnik.



Vgrajena diagnostika

V ta monitor je vgrajeno diagnostično orodje, s katerim lahko ugotovite, ali je morebitna nepravilnost na zaslonu, ki jo opazite, povezana s težavo monitorja ali s težavo računalnika in grafične kartice.

 **OPOMBA: Vgrajeno diagnostiko lahko zaženete le, če je videokabel izključen in je monitor v načinu samopreskusa.**

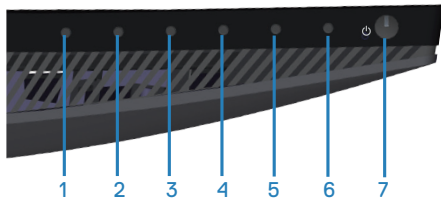

Vgrajeno diagnostiko zaženete tako:

1. Preverite, ali je zaslon čist (na površini zaslona ni prasnih delcev).
2. Izključite kable iz zadnjega dela računalnika ali monitorja. Monitor nato preklopi v način samopreskusa.
3. Pritisnite gumb 3 in ga držite 5 sekund. Prikaže se sivi zaslon.
4. Natančno preglejte zaslon in se prepričajte, da na njem ni nobenih nepravilnosti.
5. Znova pritisnite Gumb 3 na dnu monitorja. Barva zaslona se spremeni v rdečo.
6. Preglejte zaslon in se prepričajte, da na njem ni nobenih nepravilnosti.
7. Ponovite 5. in 6. korak, da pregledate zaslon v zeleni, modri, črni in beli barvi ter zaslon z besedilom.

Preskus je končan, ko se prikaže zaslon z besedilom. Za izhod znova pritisnite gumb 3.

Če z uporabo vgrajenega diagnostičnega orodja ne zaznate nobenih nepravilnosti na zaslonu, monitor deluje pravilno. Preverite grafično kartico in računalnik.



Splošne težave

V spodnji tabeli so navedene splošne informacije o splošnih težavah monitorja, do katerih lahko pride, in možne rešitve:

Pogosti znaki	Možne rešitve
Ni slike/lučka LED za napajanje ne sveti	<ul style="list-style-type: none">• Prepričajte se, da je videokabel, s katerim je monitor priključen na računalnik, pravilno in čvrsto priključen.• Z uporabo katere koli druge električne opreme preverite, ali električna vtičnica deluje pravilno.• Preverite, ali ste pritisnili gumb za vklop/izklop.• Preverite, ali je v meniju Input source (Vhodni vir) izbran pravi vhodni vir.
Ni slike/lučka LED za napajanje sveti	<ul style="list-style-type: none">• V zaslonskem meniju povečajte svetlost in kontrast.• Izvedite preverjanje s funkcijo samopreskusa monitorja.• Prepričajte se, da nožice na priključku videokabla niso ukrivljene ali zlomljene.• Zaženite vgrajeno diagnostiko.• Preverite, ali je v meniju Input source (Vhodni vir) izbran pravi vhodni vir.
Slaba izostritev	<ul style="list-style-type: none">• Odstranite podaljške videokablov.• Ponastavite monitor na tovarniške nastavitve (Factory Reset (Tovarniška ponastavitev)).• Ločljivost slike spremenite na pravilno razmerje višina/širina.
Tresoča se/migetajoča slika	<ul style="list-style-type: none">• Ponastavite monitor na tovarniške nastavitve (Factory Reset (Tovarniška ponastavitev)).• Preverite okoljske dejavnike.• Prestavite monitor na drugo mesto in ga preskusite v drugem prostoru.
Manjkajoče slikovne pike	<ul style="list-style-type: none">• Vključite in izklopite monitor.• Trajno izklopljena slikovna pika je običajna okvara, do katere lahko pride pri tehnologiji LCD.• Več informacij o kakovosti Dellovih monitorjev in pravilniku o slikovnih pikah najdete na Dellovem spletnem mestu s podporo na naslovu: www.dell.com/support/monitors.



Zataknjene slikovne pike	<ul style="list-style-type: none"> • Vključite in izklopite monitor. • Trajno izklopljena slikovna pika je običajna okvara, do katere lahko pride pri tehnologiji LCD. • Več informacij o kakovosti Dellovih monitorjev in pravilniku o slikovnih pikah najdete na Dellovem spletnem mestu s podporo na naslovu: www.dell.com/support/monitors.
Težave s svetlostjo	<ul style="list-style-type: none"> • Ponastavite monitor na tovarniške nastavitve (Factory Reset (Tovarniška ponastavitev)). • Nastavite svetlost in kontrast v zaslonem meniju.
Geometrično popačenje	<ul style="list-style-type: none"> • Ponastavite monitor na tovarniške nastavitve (Factory Reset (Tovarniška ponastavitev)). • Nastavite vodoravno in navpično frekvenco v zaslonem meniju.
Vodoravne/navpične črte	<ul style="list-style-type: none"> • Ponastavite monitor na tovarniške nastavitve (Factory Reset (Tovarniška ponastavitev)). • Izvedite preverjanje s funkcijo samopreskusa monitorja in preverite, ali so te črte prisotne tudi v načinu samopreskusa. • Prepričajte se, da nožice na priključku videokabla niso ukrivljene ali zlomljene. • Zaženite vgrajeno diagnostiko.
Težave s sinhronizacijo	<ul style="list-style-type: none"> • Ponastavite monitor na tovarniške nastavitve (Factory Reset (Tovarniška ponastavitev)). • Izvedite preverjanje s funkcijo samopreskusa monitorja in preverite, ali je popačen zaslon prisoten tudi v načinu samopreskusa. • Prepričajte se, da nožice na priključku videokabla niso ukrivljene ali zlomljene. • Znova zaženite računalnik v varnem načinu.
Težave, povezane z varnostjo	<ul style="list-style-type: none"> • Ne izvajajte nobenih postopkov odpravljanja težav. • Takoj se obrnite na Dell.



Občasne težave	<ul style="list-style-type: none"> • Prepričajte se, da je videokabel, s katerim je monitor priključen na računalnik, pravilno in čvrsto priključen. • Ponastavite monitor na tovarniške nastavitve (Factory Reset (Tovarniška ponastavitev)). • Izvedite preverjanje s funkcijo samopreskusa monitorja in preverite, ali je občasna težava prisotna tudi v načinu samopreskusa.
Manjkajoča barva	<ul style="list-style-type: none"> • Izvedite preverjanje s funkcijo samopreskusa monitorja. • Prepričajte se, da je videokabel, s katerim je monitor priključen na računalnik, pravilno in čvrsto priključen. • Prepričajte se, da nožice na priključku videokabla niso ukrivljene ali zlomljene.
Napačna barva	<ul style="list-style-type: none"> • Način Color Setting Mode (Način barvne nastavitve) v zaslonskem meniju Color Settings (Barvne nastavitve) spremenite v Graphics (Grafika) ali Video glede na aplikacijo. • Preskusite različne možnosti v nastavitvi Preset Modes (Vnaprej nastavljeni načini) v zaslonskem meniju Color (Barvne) nastavitve. Nastavite vrednost za R/G/B v nastavitvi Custom Color (Barva po meri) v zaslonskem meniju Color (Barvne) nastavitve. • V zaslonskem meniju spremenite možnost Input Color Format (Oblika barvnega vhoda) na RGB ali YPbPr v razdelku Color (Barvne) nastavitve. • Zaženite vgrajeno diagnostiko.
Statična slika je na monitorju prikazana dolgo časa	<ul style="list-style-type: none"> • S funkcijo za upravljanje porabe vedno izklopite monitor, kadar ga ne uporabljate (dodatne informacije najdete v poglavju Načini za upravljanje porabe električne energije). • Lahko pa uporabite tudi ohranjevalnik zaslona, ki se spreminja dinamično.
Zamegljena ali manjkajoča slika	<ul style="list-style-type: none"> • Spremenite Response Time (Odzivni čas) v zaslonskem meniju Display (Zaslon) v Fast (Hitro), Super Fast (Izredno hitro) ali Extreme (Ekstremno), odvisno od aplikacije in uporabe.



Težave, povezane z izdelkom

Določeni znaki	Možne rešitve
Premajhna slika na zaslonu	<ul style="list-style-type: none">• V zaslonskem meniju preverite nastavitve možnosti Aspect Ratio (Razmerje višina/širina) v razdelku nastavitve Display (Zaslona).• Ponastavite monitor na tovarniške nastavitve (Factory Reset (Tovarniška ponastavitev)).
Z gumbi na dnu zaslona ni mogoče nastavljati monitorja.	<ul style="list-style-type: none">• Izklopite monitor, izključite in znova priključite napajalni kabel ter nato vklopite monitor.• Preverite, ali je zaslonski meni zaklenjen. Če ste ga, pritisnite gumb menija in ga držite 6 sekund, da ga odklenete.
Ob pritisku uporabniških kontrolnikov ni vhodnega signala	<ul style="list-style-type: none">• Preverite vir signala. Prepričajte se, da računalnik ni v stanju pripravljenosti ali spanja, tako da premaknete miško ali pritisnete poljubno tipko na tipkovnici.• Preverite, ali je videokabel pravilno priključen. Po potrebi izključite in znova priključite videokabel.• Ponastavite računalnik ali predvajalnik videoposnetkov.
Slika ne zapolni celotnega zaslona	<ul style="list-style-type: none">• Monitor lahko sliko zaradi različnih formatov (razmerje višina/širina) DVD-jev prikaže na celotnem zaslonu.• Zaženite vgrajeno diagnostiko.



Dodatek

Varnostne ukrepe

⚠ OPOZORILO: Uporaba kontrolnikov, prilagoditev ali postopkov, ki niso opisani v tej dokumentaciji, lahko povzroči izpostavljenost udaru, električnim nevarnostim in/ali mehanskimi nevarnostmi.

Informacije o varnostnih ukrepih najdete v poglavju **Informacije o varnosti, okoljske informacije in informacije, določene s predpisi (SERI)**.

Obvestila agencije FCC (velja le za ZDA) in druge informacije, določene s predpisi

Obvestila agencije FCC in druge informacije, določene s predpisi, najdete na spletnem mestu z informacijami o skladnosti s predpisi na naslovu www.dell.com/regulatory_compliance.

Upoštevajte ta varnostna navodila, da zagotovite najboljšo učinkovitost delovanja in dolgo življenjsko dobo monitorja:

1. Vtičnica mora biti nameščena v bližini opreme in mora biti zlahka dostopna.
2. Opremo lahko namestite na steno ali strop v vodoravnem položaju.
3. Monitor je opremljen z ozemljenim vtičem s tremi nožicami (vtič s tretjo nožico za ozemljitev).
4. Tega izdelka ne uporabljajte blizu vode.
5. Pozorno preberite navodila. Shranite ta dokument za prihodnjo uporabo. Upoštevajte vsa opozorila in navodila, označena na izdelku.
6. Prekomerni zvočni tlak v ušesnih ali naglavnih slušalkah lahko povzroči izgubo sluha. Če izenačevalnik zvoka nastavite na najvišjo vrednost, povečate izhodno napetost ušesnih ali naglavnih slušalk ter stopnjo zvočnega tlaka.



Vzpostavljanje stika z družbo Dell

Stranke v Združenih državah Amerike lahko pokličejo 800-WWW-DELL (800-999-3355).

 **OPOMBA:** Če povezava z internetom ni na voljo, lahko podatke za stik najdete na računu o nakupu, embalaži, blagajniškemu izpisku ali katalogu izdelkov Dell.

Dell ponuja različne možnosti za servis in podporo prek spleta in telefona. Razpoložljivost je odvisna od države in izdelka, nekatere storitve pa morda niso na voljo na vašem območju.

Spletna vsebina za podporo pri uporabi monitorja:

1. Obiščite naslov www.dell.com/support/monitors.

Vzpostavitev stika z družbo Dell za prodajo, tehnično podporo ali podporo uporabnikom:

1. Obiščite naslov www.dell.com/support.
2. Potrdite državo ali regijo na spustnem seznamu **Izberite državo/regijo** na dnu strani.
3. Kliknite **Contact Us (Stik z nami)** na levi strani strani.
4. Izberite ustrezno storitev ali povezavo za podporo glede na svoje želje.
5. Izberite, kako želite vzpostaviti stik z družbo Dell, ki vam najboljše ustreza.

