



Dell S2419HGF/S2719DGF

Panduan Pengguna

Model Monitor: S2419HGF/S2719DGF
Model Pengaturan: S2419HGFc/S2719DGFc



-  **CATATAN:** CATATAN menunjukkan adanya informasi penting yang membantu Anda menggunakan komputer dengan lebih baik.
-  **PERHATIAN:** PERHATIAN menunjukkan kemungkinan bahaya pada perangkat keras atau hilangnya data jika petunjuk tidak dipatuhi.
-  **PERINGATAN:** PERINGATAN menunjukkan kemungkinan adanya bahaya kerusakan properti, cedera diri, atau kematian.

Hak Cipta © 2018 Dell Inc. atau anak perusahaannya. Hak cipta dilindungi undang-undang.

Merek dagang Dell, EMC, dan yang lainnya adalah milik Dell Inc. atau anak perusahaannya. Merek dagang lainnya mungkin merupakan milik perusahaannya masing-masing.

2018 – 08

Rev. A00

Daftar Isi

Tentang Monitor	6
Isi kemasan	6
Fitur produk	7
Mengidentifikasi komponen dan kontrol	9
Tampilan depan	9
Tampilan belakang	10
Tampilan samping	11
Tampilan bawah	11
Spesifikasi monitor	14
Spesifikasi resolusi	15
Mode video yang didukung	15
Mode tampilan preset	16
Spesifikasi listrik	18
Karakteristik fisik	19
Karakteristik lingkungan	21
Mode manajemen daya	22
Kemampuan plug and play	23
Kualitas dan kebijakan piksel monitor LCD	23
Panduan pemeliharaan	23
Membersihkan monitor	23
Mengkonfigurasi monitor	24
Memasangudukan	24
Menyambungkan monitor	26

Menyambungkan kabel HDMI dan USB 3.0	26
Menyambungkan kabel DP (pembelian opsional)	27
Mengatur kabel.	28
Melepas dudukan.	29
Mengoperasikan monitor	31
Menghidupkan monitor	31
Menggunakan tombol kontrol	31
Kontrol OSD	33
Menggunakan menu Tampilan di Layar (OSD)	34
Mengakses menu OSD	34
Pesan Peringatan OSD	47
Mengkonfigurasi monitor	50
Menetapkan resolusi maksimum	50
Jika Anda memiliki desktop Dell atau komputer portabel Dell dengan akses Internet	50
Jika Anda memiliki desktop, PC, atau kartu grafis selain Dell	51
Menggunakan kemiringan	52
Pemecahan Masalah.	53
Uji Mandiri	53
Diagnostik internal	54
Masalah umum	55
Masalah khusus produk	58
Lampiran.	59
Petunjuk Keselamatan	59



**Informasi FCC (Hanya untuk AS) dan
informasi peraturan lainnya 59**

Menghubungi Dell 59





Tentang Monitor

Isi kemasan

Monitor dilengkapi komponen yang ditunjukkan di bawah ini. Pastikan Anda telah menerima semua komponen dan lihat [Menghubungi Dell](#) untuk informasi lebih lanjut jika komponen tidak lengkap.

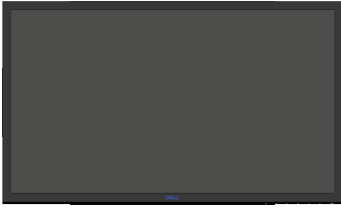
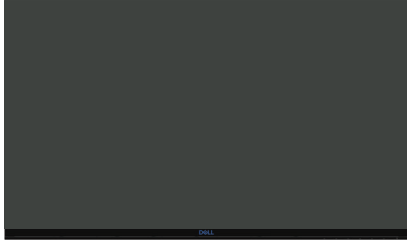
CATATAN: Sejumlah komponen mungkin merupakan komponen opsional dan mungkin tidak disertakan dengan monitor Anda. Sejumlah fitur atau media mungkin tidak tersedia di negara tertentu.

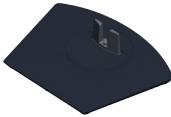
	Monitor (S2419HGF)
	Monitor (S2719DGF)
	Penyangga
	Dudukan



	<p>Kabel daya (beragam menurut negara)</p>
	<p>Kabel HDMI (sambungkan ini ke port HDMI 2.0 untuk mengaktifkan tingkat refresh tinggi 144Hz)</p>
	<p>Kabel upstream USB 3.0 (mengaktifkan port USB pada monitor)</p>
	<ul style="list-style-type: none"> • Panduan Ringkas • Informasi Keselamatan dan Peraturan

Fitur produk

Monitor **Dell S2419HGF/S2719DGF** memiliki matriks aktif, Thin-Film Transistor (TFT), Liquid Crystal Display (LCD), anti-statis, dan lampu latar LED. Fitur monitor mencakup:

- **S2419HGF:** Jangkauan area tampilan 60,97 cm (24 inci) (diukur secara diagonal). Resolusi 1920 x 1080, plus dukungan layar penuh untuk resolusi rendah.
- **S2719DGF:** Jangkauan area tampilan 68,47 cm (27 inci) (diukur secara diagonal). Resolusi 2560 x 1440, plus dukungan layar penuh untuk resolusi rendah.
- Monitor Dell dengan opsi sync adaptif yang bisa dipilih (AMD FreeSync™ atau No Sync), tingkat refresh tinggi dan waktu respons cepat 1 ms.
- Konektivitas digital dengan DisplayPort dan HDMI.
- **S2419HGF:** Dilengkapi 1 port upstream USB dan 2 port downstream USB.
- **S2719DGF:** Dilengkapi 1 port upstream USB dan 4 port downstream USB.



- Kemampuan plug and play jika didukung komputer Anda.
S2419HGF mendukung Freesync 40 Hz - 120 Hz dan bisa di-overclock menjadi 144Hz.
S2719DGF mendukung Freesync 40 Hz - 144 Hz (HDMI) dan bisa di-overclock menjadi 155 Hz melalui DisplayPort saja.
- Penyesuaian OSD (Tampilan pada Layar) untuk kemudahan optimalisasi layar dan konfigurasi.
- Kedua monitor menawarkan fitur penyempurnaan game seperti Timer, Pencacah Kecepatan Frame dan Stabilizer Gelap selain mode game mode yang disempurnakan seperti FPS (First- Person Shooter), RTS (Real-Time Strategy), RPG (Role-Playing Game), dan 3 mode game tambahan untuk memprioritaskan preferensi Anda.
- Dudukan yang dapat dilepas dan lubang pemasangan VESA™ (Video Electronics Standards Association) 100 mm untuk solusi pemasangan yang fleksibel.
- Kemampuan penyesuaian perputaran, putaran dan ketinggian.
- Keamanan - slot kunci.
- BFR/PVC-Dikurangi (papan rangkaiannya terbuat dari laminasi bebas BFR/PVC.)
- Hanya menggunakan panel dengan kaca bebas Arsenik dan merkuri.
- Rasio Kontras Dinamis Tinggi (8.000.000:1).
- Daya siaga 0,3 W ketika berada pada mode tidur.
- Perangkat Lunak Manajer Tampilan Dell disertakan.
- Alat pengukur energi menunjukkan tingkat energi yang digunakan oleh monitor secara aktual.
- Mengoptimalkan kenyamanan mata dengan layar bebas kedip dan fitur ComfortView yang akan meminimalkan emisi cahaya biru.
- Pertukaran Panel Premium demi ketenangan pikiran



Mengidentifikasi komponen dan kontrol

Tampilan depan

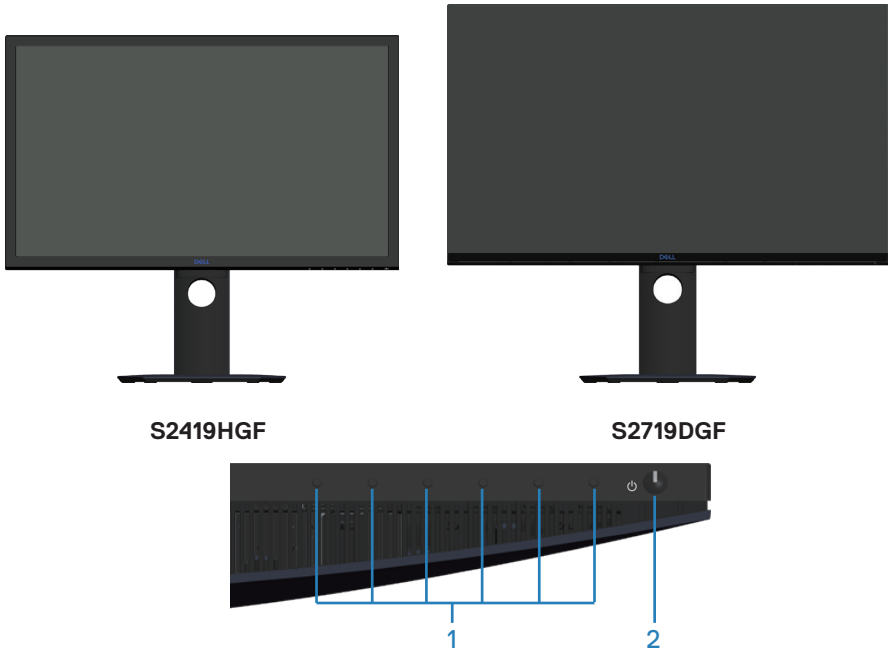

Tombol kontrol

Label	Keterangan	Penggunaan
1	Tombol fungsi	Gunakan tombol Atas untuk menyesuaikan item dalam menu OSD. (Untuk Informasi selengkapnya, lihat Menggunakan tombol kontrol)
2	Tombol hidup/mati	Gunakan tombol daya untuk menghidupkan dan mematikan monitor.



Tampilan belakang

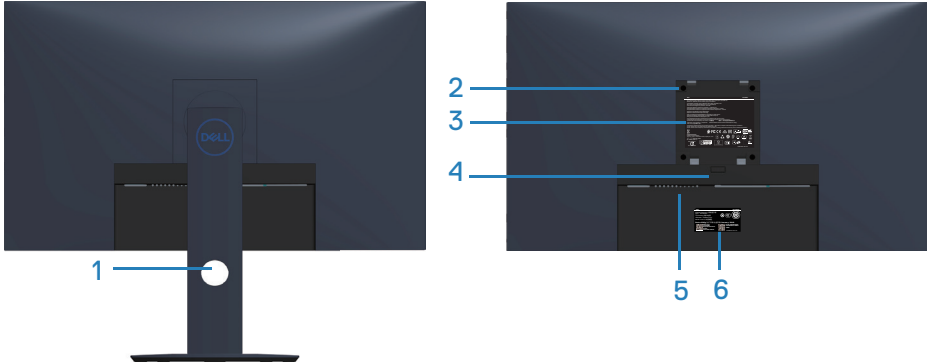

Tampilan belakang dengan dudukan monitor

Label	Keterangan	Penggunaan
1	Slot pengaturan kabel	Gunakan untuk mengatur kabel dengan merutekannya ke slot.
2	Lubang pemasangan VESA (di belakang tutup VESA)	Lubang pemasangan VESA (100 mm x 100 mm). Gunakan untuk memasang monitor di Dinding melalui perangkat pemasangan dinding yang kompatibel dengan VESA.
3	Label informasi peraturan	Berisi ketentuan peraturan.
4	Tombol pelepas dudukan	Melepas dudukan dari monitor.
5	Keamanan - Slot kunci	Mengamankan monitor dengan menggunakan kunci pengaman. Dibeli terpisah.
6	Label resmi (termasuk nomor seri batang dan label Tag Servis)	Berisi ketentuan peraturan. Rujuklah label ini sekiranya Anda perlu menghubungi Dell untuk dukungan teknis. Label Layanan merupakan pengenalan alfanumerik unik yang memungkinkan teknisi Dell mengidentifikasi komponen perangkat keras di komputer Anda dan mengakses informasi garansi.



Tampilan samping



Tampilan bawah

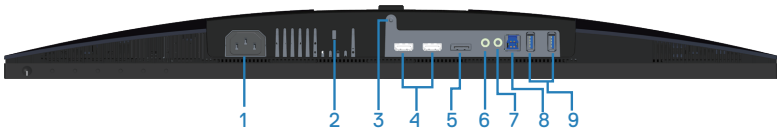

Tampilan bawah tanpa dudukan monitor (S2419HGF)

Label	Keterangan	Penggunaan
1	Konektor daya	Sambungkan kabel daya (dikirim bersama monitor Anda).
2	Keamanan - Slot kunci	Amankan monitor Anda menggunakan kunci pengaman (dibeli terpisah) untuk mencegah perpindahan monitor tanpa izin.
3	Fitur kunci dudukan	Mengencangkan dudukan ke monitor menggunakan sekrup M3 x 6 mm (sekrup tidak disertakan).
4	Port HDMI 1.4	Menyambungkan komputer menggunakan kabel HDMI.
5	DisplayPort 1.2	Menyambungkan komputer menggunakan kabel DisplayPort.
6	Port saluran keluar audio	Sambungkan ke speaker aktif atau sub-woofer eksternal (dibeli terpisah).*
7	Port headphone	Menyambung ke headphone.



8	Port upstream USB	Sambungkan kabel USB dari port ini ke komputer untuk mengaktifkan port USB pada monitor. Lepas sambungan kabel USB untuk mengaktifkan port pengisian daya USB BC1.2.
9	Port downstream USB	Sambungkan periferal USB seperti perangkat penyimpanan dan printer. ✍ CATATAN: Untuk menggunakan port ini, Anda harus menyambungkan kabel USB (dikirim bersama monitor Anda) ke port upstream USB pada monitor dan ke komputer Anda.

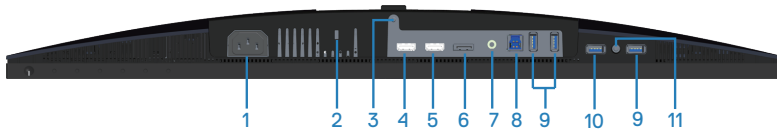

Tampilan bawah tanpa dudukan monitor (S2719DGF)

Label	Keterangan	Penggunaan
1	Konektor daya	Sambungkan kabel daya (dikirim bersama monitor Anda).
2	Keamanan - Slot kunci	Amankan monitor Anda menggunakan kunci pengaman (dibeli terpisah) untuk mencegah perpindahan monitor tanpa izin.
3	Fitur kunci dudukan	Mengencangkan dudukan ke monitor menggunakan sekrup M3 x 6 mm (sekrup tidak disertakan).
4	Port HDMI 1.4	Menyambungkan komputer menggunakan kabel HDMI.
5	Port HDMI 2.0	Menyambungkan komputer menggunakan kabel HDMI.
6	DisplayPort 1.2	Menyambungkan komputer menggunakan kabel DisplayPort.
7	Port saluran keluar audio	Sambungkan ke speaker aktif atau sub-woofer eksternal (dibeli terpisah).*
8	Port upstream USB	Sambungkan kabel USB dari port ini ke komputer untuk mengaktifkan port USB pada monitor.



9	Port downstream USB	<p>Sambungkan periferal USB seperti perangkat penyimpanan dan printer.</p> <p> CATATAN: Untuk menggunakan port ini, Anda harus menyambungkan kabel USB (dikirim bersama monitor Anda) ke port upstream USB pada monitor dan ke komputer Anda.</p>
10	Port pengisian daya USB BC1.2	Sambungkan untuk mengisi daya perangkat USB.
11	Port headphone	Menyambung ke headphone.

* Penggunaan headphone tidak didukung untuk port saluran keluar audio.



Spesifikasi monitor

Model	S2419HGF	S2719DGF
Jenis layar	Matriks aktif - LCD TFT	
Jenis panel	TN	
Gambar yang dapat dilihat		
Diagonal	609,70 mm (24 inci)	684,67 mm (27 inci)
Horizontal, Area Aktif	531,36 mm (20,88 inci)	596,74 mm (23,45 inci)
Vertikal, Area Aktif	298,89 mm (11,75 inci)	335,66 mm (13,19 inci)
Area	1562,46 cm ² (242,15 inci ²)	2010,76 cm ² (311,67 inci ²)
Refresh Rate		
Asal	1920x1080/120Hz (HDMI 1/ HDMI 2/DP)	2560x1440/60Hz (HDMI 1) 2560x1440/144Hz (HDMI 2/DP)
Overclock	1920x1080/144Hz (HDMI 1/ HDMI 2/DP)	2560x1440/155Hz (DP)
Pitch piksel	0,27675 mm	0,2331 mm
Pixel per inch (PPI)	91	108
Sudut tampilan		
Horizontal	160° (umum)	
Vertikal	170° (umum)	
Brightness (Kecerahan)	350 cd/m ² (normal)	
Rasio kontras	1000 banding 1 (normal) 8.000.000 hingga 1 (Dynamic Contrast (Kontras Dinamis))	
Lapisan pelat bergambar	Kabut Tipis dengan ketebalan 3H	
Lampu latar	Sistem lampu tepi LED	
Waktu respons	1 ms normal (G ke G)	
Kedalaman warna	16,7 juta warna	
Gamut warna	CIE 1976 (84%), CIE 1931 (72%)	



Kompatibilitas manajer tampilan Dell	Ya	
Konektivitas	Dua port HDMI 1.4 (1920 x 1080, hingga 144 Hz) Satu DisplayPort 1.2 (1920 x 1080, hingga 144 Hz)	Satu port HDMI 1.4 (2560 x 1440, hingga 60 Hz) Satu port HDMI 2.0 (2560 x 1440, hingga 144 Hz) Satu DisplayPort 1.2 (2560 x 1440, hingga 155 Hz)
Lebar tepian (tepi monitor dengan area aktif)	16,6 mm (Atas) 16,8 mm(Kiri/Kanan) 21,3 mm (Bawah)	6,9 mm (Atas) 7,4 mm(Kiri/Kanan) 19,1 mm (Bawah)
Keamanan	Slot kunci pengaman (kunci kabel pembelian opsional)	
Daya Penyesuaian		
Dudukan yang dapat disesuaikan ketinggiannya	130mm	
Kemiringan	-5°/+21°	
Perputaran	-45°/+45°	
Pivot	-90°/+90°	

Spesifikasi resolusi

Model	S2419HGF	S2719DGF
Rentang pindai horizontal	30 kHz hingga 140 kHz (otomatis)	30 kHz hingga 230 kHz (otomatis)
Rentang pindai vertikal	40 Hz hingga 120 Hz (otomatis)	40 Hz hingga 144 Hz (otomatis)
Resolusi preset maksimum	1920 x 1080 di 60 Hz untuk port HDMI 1.4 (HDCP).	2560 x 1440 di 60 Hz untuk port HDMI 1.4 (HDCP).



Mode video yang didukung

Model	S2419HGF/S2719DGF
Kemampuan layar video (HDMI)	480p, 480i, 576p, 720p, 1080p, 576i, 1080i

Mode tampilan preset

S2419HGF

Mode Tampilan	Frekuensi Horizontal (kHz)	Frekuensi Vertikal (Hz)	Clock Piksel (MHz)	Polaritas Sinkronisasi (Horizontal/Vertikal)
VESA, 720 x 400	31,5	70,1	28,3	-/+
VESA, 640 x 480	31,5	60,0	25,2	-/-
VESA, 640 x 480	37,5	75,0	31,5	-/-
VESA, 800 x 600	37,9	60,3	40,0	+/+
VESA, 800 x 600	46,9	75,0	49,5	+/+
VESA, 1024 x 768	48,4	60,0	65,0	-/-
VESA, 1024 x 768	60,0	75,0	78,8	+/+
VESA, 1152 x 864	67,5	75,0	108,0	+/+
VESA, 1280 x 1024	64,0	60,0	108,0	+/+
VESA, 1280 x 1024	80,0	75,0	135,0	+/+
VESA, 1600 x 900	60,0	60,0	108,0	+/+
VESA, 1920 x 1080	67,5	60,0	148,5	+/+
VESA, 1920 x 1080	274,3	119,9	137,1	+/-
VESA, 1920 x 1080	332,9	143,9	166,4	+/-



S2719DGF

Mode Tampilan	Frekuensi Horizontal (kHz)	Frekuensi Vertikal (Hz)	Clock Piksel (MHz)	Polaritas Sinkronisasi (Horizontal/Vertikal)
VESA, 720 x 400	31,5	70,1	28,3	-/+
VESA, 640 x 480	31,5	59,9	25,2	-/-
VESA, 640 x 480	37,5	75,0	31,5	-/-
VESA, 800 x 600	37,9	60,3	40,0	+/+
VESA, 800 x 600	46,9	75,0	49,5	+/+
VESA, 1024 x 768	48,4	60,0	65,0	-/-
VESA, 1024 x 768	60,0	75,0	78,8	+/+
VESA, 1152 x 864	67,5	75,0	108,0	+/+
VESA, 1280 x 768	47,8	59,9	79,5	-/+
VESA, 1280 x 1024	64,0	60,0	108,0	+/+
VESA, 1280 x 1024	79,9	75,0	135,0	+/+
VESA, 1600 x 1200	75,0	60,0	162,0	+/+
VESA, 1680 x 1050	65,3	60,0	146,3	-/+
VESA, 1920 x 1080	67,5	60,0	148,5	+/+
VESA, 1920 x 1200	74,6	59,9	193,3	-/+
VESA, 2048 x 1080	66,6	60,0	147,2	+/-
VESA, 2560 x 1440	88,8	60,0	241,5	+/-
VESA, 2560 x 1440	586,0	143,9	222,0	+/-
VESA, 2560 x 1440 DP saja	634,0	154,8	240,1	+/-



Spesifikasi listrik

Model	S2419HGF/S2719DGF
Sinyal input video	<p>HDMI 1.4 (HDCP), 600 mV untuk setiap saluran diferensial, impedansi input 100 ohm per pasangan diferensial</p> <p>HDMI 2.0 (HDCP), 600 mV untuk setiap saluran diferensial, impedansi input 100 ohm per pasangan diferensial (hanya untuk S2719DGF)</p> <p>DisplayPort 1.2, 600 mV untuk setiap saluran diferensial, impedansi input 100 ohm per pasangan diferensial</p>
Tegangan input AC/ frekuensi/arus	<p>100 VAC hingga 240 VAC/50 Hz atau 60 Hz \pm 3 Hz/ 1,5 A</p> <p> CATATAN: Arus input AC input harus 1,5 A (umum).</p>
Arus masuk	Tidak ada kerusakan saat penyalaan dingin pada 100 VAC~240 VAC



Karakteristik fisik

Model	S2419HGF
Jenis kabel sinyal	Digital:dapat dilepas, HDMI, 19 pin
Kilau bingkai depan	Rangka hitam 2-4 unit kilap
Dimensi (dengan dudukan)	
Tinggi (ditambah)	498,6 mm (19,63 inci)
Tinggi (dikompresi)	368,6 mm (14,51 inci)
Lebar	565,0 mm (22,24 inci)
Panjang	177,0 mm (6,97 inci)
Dimensi (tanpa dudukan)	
Tinggi	336,8 mm (13,26 inci)
Lebar	565,0 mm (22,24 inci)
Panjang	50,0 mm (1,97 inci)
Dimensi dudukan	
Tinggi (ditambah)	400,8 mm (15,78 inci)
Tinggi (dikompresi)	353,4 mm (13,91 inci)
Lebar	239,4 mm (9,43 inci)
Panjang	177,0 mm (6,97 inci)
Berat	
Berat dengan kemasan	7,55 kg (16,64 lb)
Berat dengan unit dudukan dan kabel	5,29 kg (11,66 lb)
Berat tanpa unit dudukan (tanpa kabel)	3,28 kg (7,23 lb)
Berat unit dudukan	1,68 kg (3,70 lb)



Model	S2719DGF
Jenis kabel sinyal	Digital:dapat dilepas, HDMI, 19 pin
Kilau bingkai depan	Rangka hitam 2-4 unit kilap
Dimensi (dengan dudukan)	
Tinggi (ditambah)	524,8 mm (20,66 inci)
Tinggi (dikompresi)	394,8 mm (15,54 inci)
Lebar	611,6 mm (24,08 inci)
Panjang	184,4 mm (7,26 inci)
Dimensi (tanpa dudukan)	
Tinggi	361,6 mm (14,24 inci)
Lebar	611,6 mm (24,08 inci)
Panjang	55,2 mm (2,17 inci)
Dimensi dudukan	
Tinggi (ditambah)	418,4 mm (16,47 inci)
Tinggi (dikompresi)	370,7 mm (14,60 inci)
Lebar	244,4 mm (9,62 inci)
Panjang	184,4 mm (7,26 inci)
Berat	
Berat dengan kemasan	9,23 kg (20,35 lb)
Berat dengan unit dudukan dan kabel	6,39 kg (14,09 lb)
Berat tanpa unit dudukan (tanpa kabel)	4,27 kg (9,41 lb)
Berat unit dudukan	1,78 kg (3,92 lb)



Karakteristik lingkungan

Model	S2419HGF	S2719DGF
Suhu		
Beroperasi	0°C hingga 40°C (32°F hingga 104°F)	
Tidak dioperasikan	<ul style="list-style-type: none"> • Penyimpanan: -20°C hingga 60°C (-4°F hingga 140°F) • Pengiriman: -20°C hingga 60°C (-4°F hingga 140°F) 	
Kelembaban		
Beroperasi	10% hingga 80% (tanpa kondensasi)	
Tidak dioperasikan	<ul style="list-style-type: none"> • Penyimpanan 5% hingga 90% (tanpa kondensasi) • Pengiriman 5% hingga 90% (tanpa kondensasi): 	
Ketinggian		
Beroperasi (maksimum)	5.000 m (16.400 kaki)	
Tidak beroperasi (maksimum)	12.192 m (40.000 kaki)	
Pembuangan termal	<ul style="list-style-type: none"> • 184,38 BTU/jam (maksimum) • 85,36 BTU/jam (normal) 	<ul style="list-style-type: none"> • 290,23 BTU/jam (maksimum) • 119,50 BTU/jam (normal)



Mode manajemen daya

Jika Anda telah memasang kartu layar yang kompatibel dengan DPM VESA atau menginstal perangkat lunak di PC, maka monitor dapat secara otomatis menurunkan penggunaan dayanya saat tidak digunakan. Ini disebut Mode Hemat Daya*.

Jika komputer mendeteksi input dari keyboard, mouse, atau perangkat input lainnya, monitor akan berfungsi kembali secara otomatis. Tabel berikut berisi penggunaan daya dan pengaturan sinyal pada fitur hemat daya otomatis ini.

* Pemakaian daya nol dalam mode tidak aktif hanya dapat dicapai dengan memutuskan sambungan kabel daya dari monitor.

S2419HGF

Mode VESA	Sinkronisasi Horizontal	Sinkronisasi Vertikal	Video	Indikator Daya	Penggunaan Daya
Pengoperasian normal	Aktif	Aktif	Aktif	Putih	54 W (maksimum) 25 W (normal)
Mode Aktif-tidak aktif	Tidak aktif	Tidak aktif	Kosong	Putih (Menyala)	Kurang dari 0,3 W
Tidak aktif	-	-	-	Mati	Kurang dari 0,3 W

S2719DGF

Mode VESA	Sinkronisasi Horizontal	Sinkronisasi Vertikal	Video	Indikator Daya	Penggunaan Daya
Pengoperasian normal	Aktif	Aktif	Aktif	Putih	85 W (maksimum) 35 W (normal)
Mode Aktif-tidak aktif	Tidak aktif	Tidak aktif	Kosong	Putih (Menyala)	Kurang dari 0,3 W
Tidak aktif	-	-	-	Mati	Kurang dari 0,3 W

Dokumen ini hanya berisi informasi dan menunjukkan performa laboratorium. Produk Anda mungkin berfungsi lain, tergantung perangkat lunak, komponen, dan periferal yang Anda pesan dan tidak berhak untuk memperbarui informasi tersebut. Selain itu, pelanggan tidak boleh tergantung pada informasi ini dalam membuat keputusan tentang toleransi listrik atau sebaliknya. Tidak ada jaminan atas keakuratan atau kelengkapan secara tersurat maupun tersirat.



Kemampuan plug and play

Anda dapat memasang monitor dalam sistem apa pun yang kompatibel dengan Plug and Play. Monitor akan secara otomatis menyediakan EDID (Extended Display Identification Data) untuk sistem komputer yang menggunakan protokol DDC (Display Data Channel) agar sistem dapat mengkonfigurasi sendiri dan mengoptimalkan pengaturan monitor. Sebagian besar instalasi monitor adalah otomatis, namun Anda dapat memilih pengaturan yang berbeda jika diinginkan. Untuk informasi selengkapnya tentang mengubah pengaturan monitor, lihat [Mengoperasikan monitor](#).

Kualitas dan kebijakan piksel monitor LCD

Selama proses produksi monitor LCD, tidak jarang terjadi bahwa satu atau beberapa piksel menjadi tetap dalam kondisi yang tidak berubah. Kondisi tersebut tidak mudah untuk dilihat dan tidak mempengaruhi kualitas atau penggunaan layar. Untuk informasi lebih lanjut tentang Kebijakan Kualitas dan Piksel Monitor Dell, kunjungi situs Dell Support di www.dell.com/support/monitors.

Panduan pemeliharaan

Membersihkan monitor

 **PERINGATAN: Sebelum membersihkan monitor, lepas kabel daya monitor dari stopkontak.**

 **PERHATIAN: Baca dan ikuti [Petunjuk Keselamatan](#) sebelum membersihkan monitor.**



Untuk tindakan terbaik, ikuti petunjuk dalam daftar di bawah ini sewaktu membuka kemasan, membersihkan atau menangani monitor:

- Untuk membersihkan layar, lembapkan kain lembut dan bersih dengan air. Jika memungkinkan, gunakan tisu khusus pembersih layar atau larutan yang cocok untuk lapisan antistatis. Jangan gunakan bensin, tiner, amonia, pembersih abrasif, atau udara yang dikompresi.
- Gunakan kain lembut yang lembap untuk membersihkan monitor. Hindari penggunaan deterjen apa pun karena deterjen tertentu akan meninggalkan noda putih pada monitor.
- Jika Anda melihat bubuk putih saat mengeluarkan monitor dari kemasan, seka dengan kain.
- Tangani monitor dengan hati-hati karena monitor berwarna gelap dapat tergores dan menimbulkan noda putih.
- Untuk membantu menjaga kualitas gambar terbaik pada monitor Anda, gunakan screensaver bergambar dinamis dan matikan monitor bila tidak digunakan.



Mengkonfigurasi monitor

Memasangudukan

-  **CATATAN:** Penyangga tidak terpasang saat monitor dikirim dari pabrik.
-  **CATATAN:** Prosedur berikut dapat digunakan untuk dudukan yang disertakan dengan monitor Anda. Jika Anda memasang dudukan pihak ketiga, lihat dokumentasi yang disertakan bersama dudukan.

Untuk memasang dudukan monitor:

1. Ikuti instruksi pada sirip karton untuk melepas dudukan dari bantal atas yang mengencangkannya.
2. Masukkan landasan dudukan yang sepenuhnya menghalangi slot dudukan.
3. Angkat pegangan sekrup lalu putar sekrup searah jarum jam.
4. Setelah sepenuhnya mengencangkan sekrup, lipat pegangan sekrup rata dengan ceruknya.

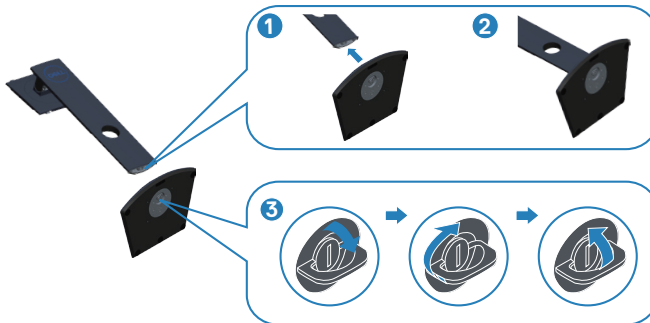

5. Pasang rakitan dudukan ke monitor.

- Sejajarkan kedua tab pada bagian atas dudukan dengan lekukan di bagian belakang monitor.
- Tekan dudukan hingga terpasang dengan benar pada tempatnya.

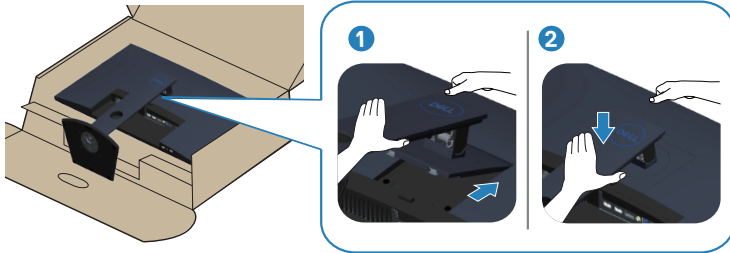

6. Pasang monitor tegak lurus.



Menyambungkan monitor

⚠ PERINGATAN: Sebelum melakukan setiap prosedur pada bagian ini, ikuti [Petunjuk Keselamatan](#).

📌 CATATAN: Jangan sambungkan semua kabel ke komputer pada saat bersamaan. Sebaiknya, rutekan kabel melalui slot pengaturan kabel sebelum Anda menyambungkannya ke monitor.

Untuk menyambungkan monitor ke komputer:

1. Matikan komputer, lalu lepas kabel daya.
2. Sambungkan kabel HDMI atau DisplayPort dari monitor ke komputer.

Menyambungkan kabel HDMI dan USB 3.0

S2419HGF

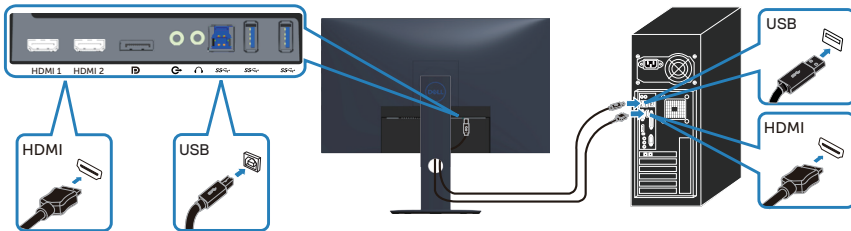

S2719DGF

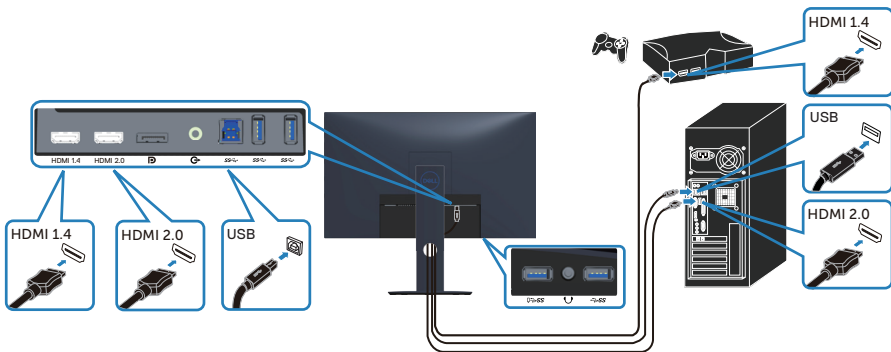

1. Sambungkan port USB 3.0 upstream (kabel disertakan bersama monitor) ke port USB 3.0 yang sesuai di komputer. (Untuk rinciannya, buka [Tampilan bawah](#).)
2. Sambungkan periferal USB 3.0 ke port USB 3.0 downstream pada monitor.
3. Sambungkan kabel daya dari komputer dan monitor ke stopkontak dinding terdekat.

Menyambungkan kabel DP (pembelian opsional)

S2419HGF

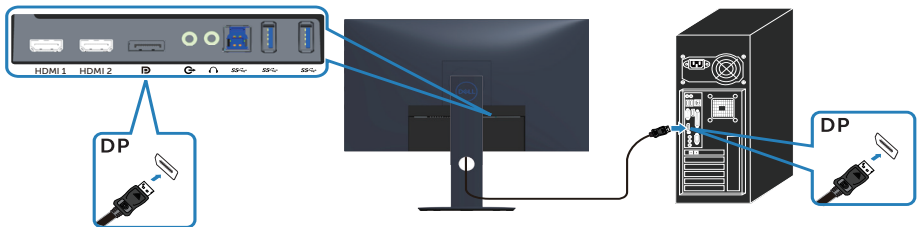

S2719DGF

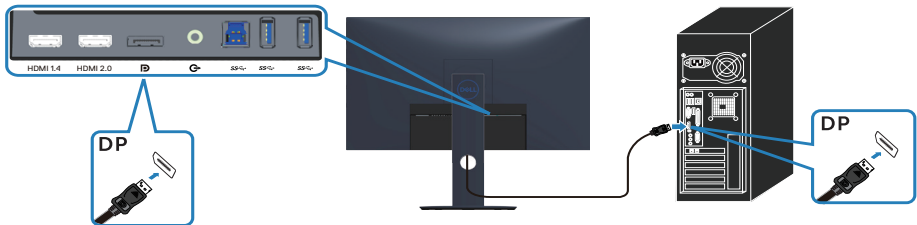

Mengatur kabel

Gunakan slot pengaturan kabel untuk merutekan penyambungan kabel ke monitor.

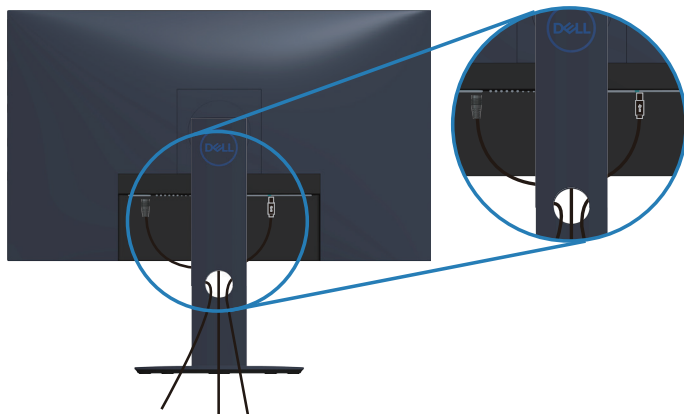

Melepas dudukan

- ✎ **CATATAN:** Agar layar tidak tergores sewaktu melepas dudukan, pastikan monitor diletakkan pada permukaan yang lembut dan bersih.
- ✎ **CATATAN:** Prosedur berikut hanya dapat digunakan untuk dudukan yang disertakan dengan monitor Anda. Jika Anda memasang dudukan pihak ketiga, lihat dokumentasi yang disertakan bersama dudukan.

Untuk melepas dudukan:

1. Letakkan monitor di atas kain lembut atau bantal di meja.

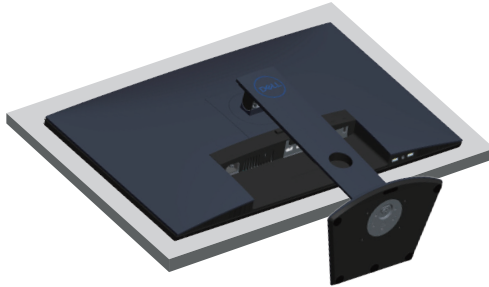

2. Tekan lalu tahan tombol pelepasan dudukan, kemudian angkat dudukan dari monitor.

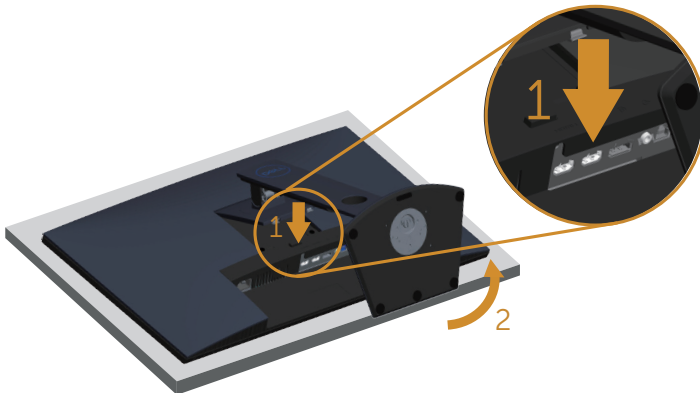

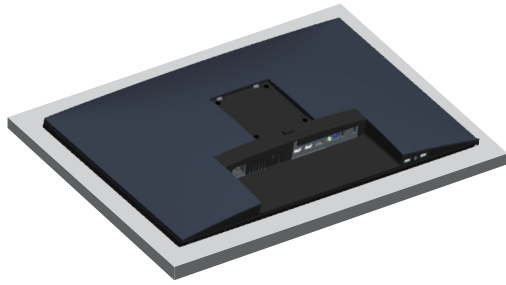

Mengoperasikan monitor

Menghidupkan monitor

Tekan tombol  untuk menghidupkan monitor.

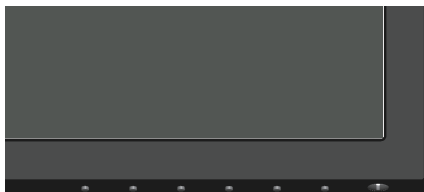

S2419HGF



S2719DGF

Menggunakan tombol kontrol

Gunakan tombol kontrol di bagian tepi bawah monitor untuk menyesuaikan tampilan gambar.

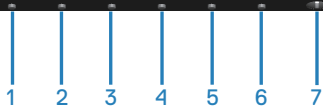
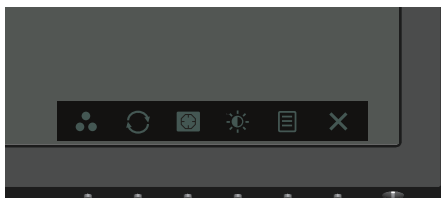

S2419HGF

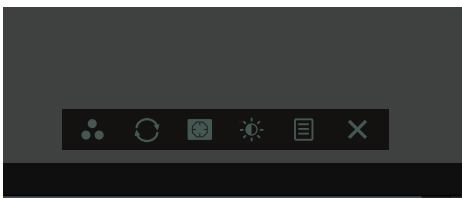



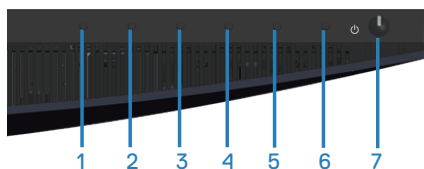



S2719DGF



Tombol kontrol



Tabel berikut berisi penjelasan tentang tombol kontrol:

Tombol Kontrol	Keterangan
1  Shortcut key (Tombol pintas)/Preset Modes (Mode Preset)	Gunakan tombol ini untuk memilih dari daftar mode preset.
2  FreeSync	Gunakan tombol ini untuk membuka menu FreeSync.
3  Dark Stabilizer	Gunakan tombol ini untuk membuka menu Dark Stabilizer.
4  Brightness/Contrast (Kecerahan/Kontras)	Gunakan menu ini untuk mengaktifkan penyesuaian Brightness/Contrast/Volume (Kecerahan/Kontras/Volume).
5  Menu	Gunakan tombol Menu untuk membuka OSD (Tampilan di Layar) dan memilih Menu OSD. Lihat Mengakses menu OSD .
6  Exit (Keluar)	Gunakan tombol ini untuk kembali ke menu utama atau menutup menu utama OSD.
7  Tombol Hidup/Mati (dilengkapi indikator LED)	Gunakan tombol Power (Daya) untuk menghidupkan dan mematikan monitor. Lampu berwarna putih menunjukkan monitor Hidup dan berfungsi sepenuhnya. Lampu berwarna putih berkedip menunjukkan mode hemat daya.



Kontrol OSD



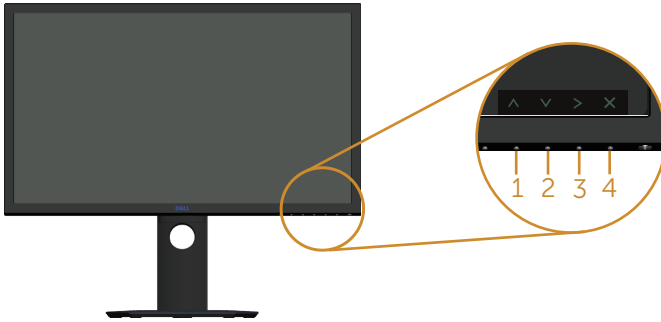

Gunakan tombol di bagian bawah monitor untuk menyesuaikan pengaturan gambar.

S2419HGF

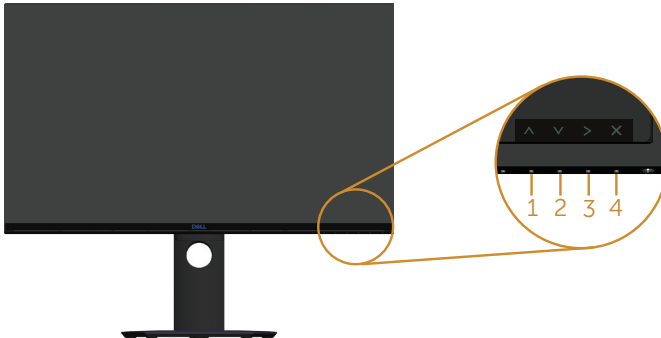

S2719DGF



Tombol Kontrol	Keterangan
1  Atas	Gunakan tombol Panah atas untuk menambah nilai atau bergerak ke atas pada menu.
2  Bawah	Gunakan tombol Panah bawah untuk mengurangi nilai atau bergerak ke bawah pada menu.
3  OK	Gunakan tombol OK untuk mengkonfirmasi pilihan pada menu.
4  Kembali	Gunakan tombol Kembali untuk kembali ke menu sebelumnya.



Menggunakan menu Tampilan di Layar (OSD)

Mengakses menu OSD

CATATAN: Perubahan apa pun yang Anda buat akan secara otomatis tersimpan saat Anda beralih ke menu lain, menutup menu OSD, atau menunggu menu OSD untuk secara otomatis menutup.

1. Tekan tombol  untuk menampilkan menu utama OSD.



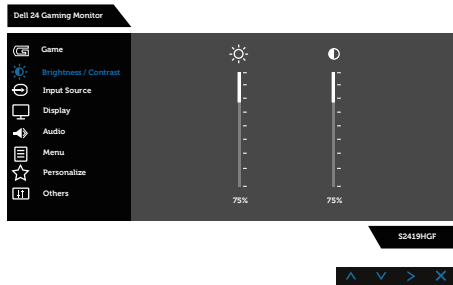

Menu Utama untuk input HDMI

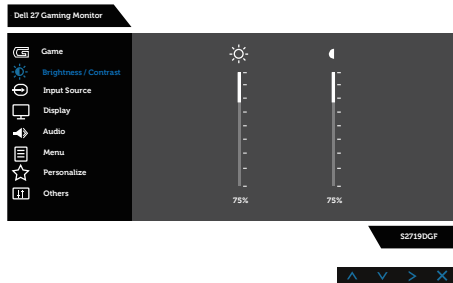

S2419HGF



S2719DGF



2. Tekan tombol  dan  untuk beralih di antara pilihan pengaturan. Saat Anda berpindah dari satu ikon ke ikon lainnya, nama pilihan akan disorot. Lihat tabel berikut yang berisi daftar lengkap tentang semua pilihan yang tersedia untuk monitor.
3. Tekan tombol  sekali untuk mengaktifkan pilihan yang disorot.
4. Tekan tombol  dan  untuk memilih parameter yang diinginkan.



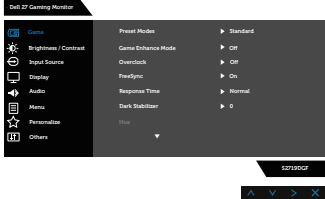









5. Tekan  lalu gunakan tombol  dan  berdasarkan indikator pada menu, untuk membuat perubahan.
6. Tekan tombol  untuk kembali ke menu utama.

Ikon	Menu dan Submenu	Keterangan
	Game (Permainan)	<p>Gunakan Game untuk menyesuaikan mode pengaturan Game.</p> <div style="text-align: center;">  <p>S2419HGF</p>  <p>S2719DGF</p> </div>



<p>Preset Modes (Mode Preset)</p>	<p>Ketika Anda memilih mode preset, Anda bisa memilih Standard (Standar), FPS, RTS, RPG, Game 1 (Permainan 1), Game 2 (Permainan 2), Game 3 (Permainan 3), ComfortView, Warm (Hangat), Cool (Sejuk) atau Custom Color (Warna Kustom) dari daftar.</p> <ul style="list-style-type: none"> • Standard (Standar): Berisi pengaturan warna default monitor. Ini adalah mode preset default. • FPS: Berisi pengaturan warna yang ideal untuk game First-Person Shooter. • RTS: Berisi pengaturan warna yang ideal untuk game Real-Time Strategy. • RPG: Berisi pengaturan warna yang ideal untuk game Role-Playing. • Game 1 (Permainan 1)/Game 2 (Permainan 2)/Game 3 (Permainan 3): Memungkinkan Anda mengkustomisasi pengaturan warna untuk kebutuhan game Anda. • ComfortView: Mengurangi kadar sinar biru yang dipancarkan dari layar untuk menjadikan tampilan lebih nyaman bagi mata Anda. • Warm (Hangat): Meningkatkan temperatur warna. Layar ini terlihat lebih hangat dengan nada warna merah/kuning. • Cool (Sejuk): Menurunkan temperatur warna. Layar ini terlihat lebih sejuk dengan nada warna biru. • Custom Color (Warna Kustom): Untuk menyesuaikan pengaturan warna secara manual.
<p>Game Enhance Mode (Mode Penyempurnaan Game)</p>	<p>Menyetel Game Enhance Mode (Mode Penyempurnaan Game) ke Off (Mati), Timer, Frame Rate (Kecepatan Frame) atau Display Alignment (Tampilan Keselarasan).</p>
<p>Overclock</p>	<p>Memungkinkan Anda mengoperasikan monitor dengan kecepatan refresh lebih tinggi dari yang disebutkan dalam spesifikasi panel.</p> <p> CATATAN: Overclock bisa menyebabkan layar berkedip. Untuk mengurangi efek semacam ini, coba atur ke kecepatan refresh lebih rendah pada menu Kecepatan Refresh Overclock.</p> <p> CATATAN: Fungsi ini tersedia baik untuk input HDMI & DP (untuk S2419HGF). Fungsi ini hanya tersedia untuk input DP (untuk S2719DGF).</p>
<p>FreeSync</p>	<p>Memungkinkan Anda untuk mengatur FreeSync On (Hidup) atau Off (Mati).</p>



Response Time (Waktu Respons)	Pengguna dapat memilih antara Normal, Fast (Cepat), atau Super Fast (Super Cepat).
Dark Stabilizer	Fitur ini meningkatkan visibilitas skenario game gelap. Semakin tinggi nilai (antara 0 hingga 3), semakin bagus visibilitas area gelap gambar tampilan.
Hue (Corak)	<p>Fitur ini dapat mengubah warna gambar video menjadi hijau atau ungu. Fitur ini digunakan untuk menyesuaikan warna nada kulit yang diinginkan. Gunakan  dan  untuk menyesuaikan nada warna dari 0 hingga 100.</p> <p>Tekan  untuk menambah bayangan hijau pada video.</p> <p>Tekan  untuk menambah bayangan ungu pada video.</p> <p> CATATAN: Penyesuaian corak tersedia hanya bila Anda memilih mode FPS, RTS, RPG.</p>
Saturation (Kejenuhan)	<p>Fitur ini dapat menyesuaikan kejenuhan warna pada video. Gunakan  dan  untuk menyesuaikan kejenuhan dari 0 hingga 100.</p> <p>Tekan  untuk menambah tampilan monokrom pada video.</p> <p>Tekan  untuk menambah tampilan berwarna pada video.</p> <p> CATATAN: Penyesuaian kejenuhan tersedia hanya bila Anda memilih mode FPS, RTS, RPG.</p>
Reset Game (Atur ulang Game)	Memungkinkan pengaturan game monitor ke pengaturan pabrik.





Brightness/ Contrast (Kecerahan/ Kontras)

Gunakan menu ini untuk mengaktifkan penyesuaian brightness/contrast (kecerahan/kontras).

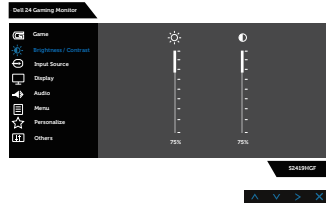

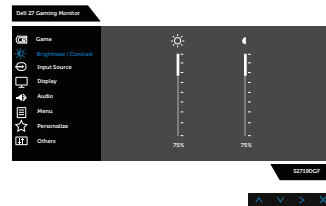

S2419HGF



S2719DGF

Brightness (Kecerahan)



Kecerahan menyesuaikan pencahayaan lampu latar.

Tekan tombol  untuk menambah kecerahan, lalu tekan tombol  untuk mengurangi kecerahan (min. 0/maks. 100).

 **CATATAN: Penyesuaian kecerahan manual tidak tersedia bila kontras dinamis diaktifkan.**

Contrast (Kontras)

Sesuaikan dulu kecerahan, lalu sesuaikan kontras hanya jika penyesuaian lebih lanjut diperlukan.

Tekan tombol  untuk menambah kontras, lalu tekan tombol  untuk mengurangi kontras (min. 0/maks. 100).

Fungsi kontras menyesuaikan derajat perbedaan antara gelap dan terang pada layar monitor.





Input Source (Sumber Input)

Gunakan menu sumber input untuk memilih di antara berbagai sinyal video yang mungkin tersambung ke monitor.

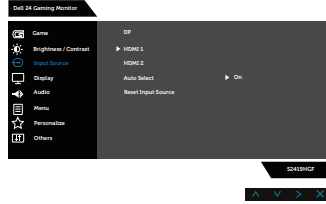

S2419HGF

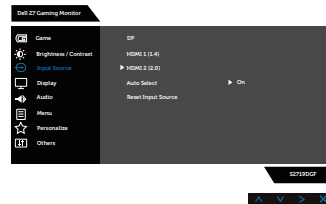

S2719DGF

DP

Pilih input DP bila Anda menggunakan konektor DP.

Tekan  untuk memilih sumber input DP.

HDMI 1

Pilih input HDMI 1 bila Anda menggunakan konektor HDMI 1.

Tekan  untuk memilih sumber input HDMI 1.

HDMI 2

Pilih input HDMI 2 bila Anda menggunakan konektor HDMI 2.

Tekan  untuk memilih sumber input HDMI 2.

 **CATATAN: Untuk S2719DGF port input HDMI 2 adalah versi HDMI 2.0**

Auto Select (Pemilihan Otomatis)

Pilih pilihan otomatis untuk memindai sinyal video yang tersedia.

Reset Input Source (Reset Sumber Input)

Pilih pilihan ini untuk mengembalikan Sumber Input.





Display (Tampilan)

Gunakan tampilan untuk menyesuaikan gambar.

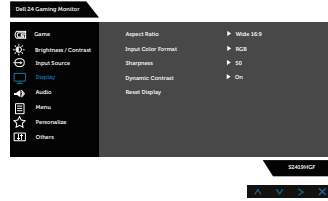

S2419HGF

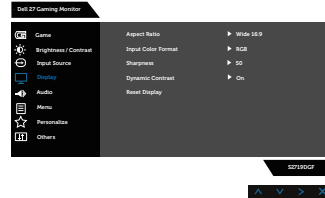

S2719DGF

Aspect Ratio (Rasio Aspek)

Menyesuaikan rasio gambar menjadi Wide (Lebar) 16:9, 4:3, atau 5:4.

Input Color Format (Format Warna Input)

Untuk menetapkan mode input video ke:

- RGB: Pilih opsi ini jika monitir Anda terhubung ke komputer atau DVD player menggunakan kabel HDMI.
- YPbPr: Gunakan pilihan ini jika pemutar DVD hanya mendukung output YPbPr.

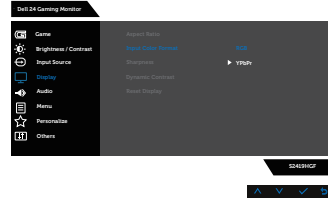



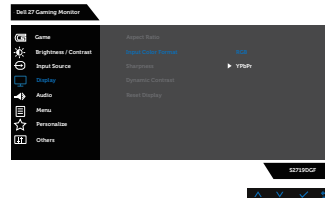

S2419HGF





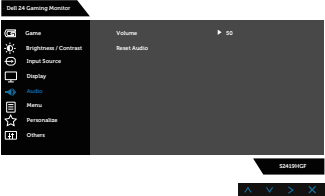
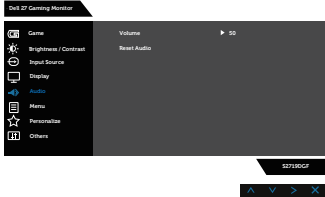

S2719DGF

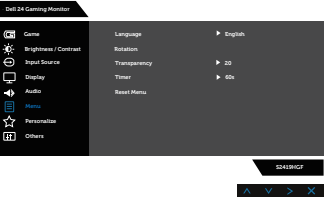
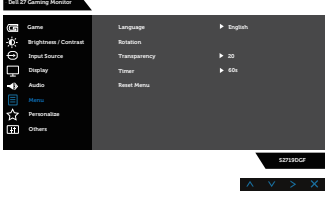

	<p>Sharpness (Ketajaman)</p>	<p>Fitur ini dapat membuat gambar terlihat lebih tajam atau lebih lembut. Gunakan  dan  untuk menyesuaikan ketajaman dari 0 hingga 100.</p> <p> CATATAN Nilai 100 lebih tajam.</p>
	<p>Dynamic Contrast (Kontras Dinamis)</p>	<p>Dapat digunakan untuk meningkatkan kontras sehingga menghasilkan kualitas gambar yang lebih tajam dan lebih rinci. Tekan tombol untuk memilih kontras dinamis aktif atau tidakaktif.</p> <p> CATATAN Kontras dinamis menghasilkan kontras lebih tinggi jika Anda memilih mode standar game atau film.</p>
	<p>Reset Display (Atur Ulang Tampilan)</p>	<p>Mengembalikan pengaturan tampilan default.</p>
	<p>Audio</p>	 <p>S2419HGF</p>  <p>S2719DGF</p>
	<p>Volume</p>	<p>Untuk mengatur volume suara. Minimal adalah '0' (-). Maksimal adalah '100' (+).</p>
	<p>Reset Audio (Mengatur Ulang Audio)</p>	<p>Mengembalikan pengaturan tampilan default.</p>



	<p>Menu</p>	<p>Pilih opsi ini untuk menyesuaikan pengaturan OSD, misalnya bahasa OSD, lama waktu menu tetap ditampilkan di layar, dll.</p>  <p>S2419HGF</p>  <p>S2719DGF</p>
	<p>Language (Bahasa)</p>	<p>Pilihan bahasa akan menetapkan tampilan OSD ke salah satu dari delapan bahasa (English, Español, Français, Deutsch, Português (Brasil), Русский, 简体中文, 日本語).</p>
	<p>Rotation (Rotasi)</p>	<p>Pilih opsi ini untuk memutar OSD.</p>
	<p>Transparency (Transparansi)</p>	<p>Gunakan pilihan ini untuk mengubah transparansi menu dengan menekan tombol  dan  mulai dari 0 hingga 100.</p>
	<p>Timer</p>	<p>Waktu tunggu OSD:menetapkan jangka waktu OSD akan tetap aktif setelah terakhir kali tombol ditekan.</p> <p>Gunakan  dan  untuk menyesuaikan panel geser dalam penambahan 1 detik, mulai dari 5 hingga 60 detik.</p>
	<p>Reset Menu (Atur Ulang Menu)</p>	<p>Merest semua pengaturan OSD ke nilai preset pabrik.</p>





Personalize (Personalisasikan)

Pengguna dapat memilih sebuah fitur dari Shortcut Key 1 (Tombol Pintas 1), Shortcut Key 2 (Tombol Pintas 2), Shortcut Key 3 (Tombol Pintas 3), Shortcut Key 4 (Tombol Pintas 4), Power Button LED (LED Tombol Daya), USB atau Reset Personalization (Atur Ulang Personalisasi), Preset Modes (Mode Preset) atau Volume dan mengaturnya sebagai shortcut key (tombol pintas).

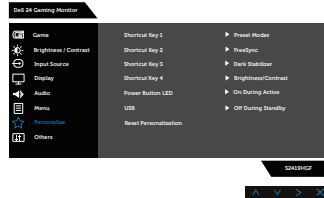

S2419HGF

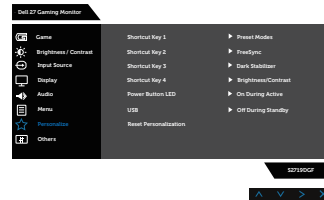

S2719DGF

Shortcut Key 1 (Tombol Pintas 1)

Pengguna dapat memilih salah satu dari yang berikut: Preset Modes (Mode Preset), Game Enhance Mode (Mode Penyempurnaan Game), Overclock, Freesync, Dark Stabilizer, Brightness/Contrast (Kecerahan/Kontras), Input Source (Sumber Inpit), Aspect Ratio (Rasio Aspek), Volume atau Rotation (Rotasi) diatur sebagai shortcut key 1 (tombol pintas 1).

Shortcut Key 2 (Tombol Pintas 2)

Pengguna dapat memilih salah satu dari yang berikut: Preset Modes (Mode Preset), Game Enhance Mode (Mode Penyempurnaan Game), Overclock, Freesync, Dark Stabilizer, Brightness/Contrast (Kecerahan/Kontras), Input Source (Sumber Inpit), Aspect Ratio (Rasio Aspek), Volume atau Rotation (Rotasi) diatur sebagai shortcut key 2 (tombol pintas 2).



<p>Shortcut Key 3 (Tombol Pintas 3)</p>	<p>Pengguna dapat memilih salah satu dari yang berikut: Preset Modes (Mode Preset), Game Enhance Mode (Mode Penyempurnaan Game), Overclock, Freesync, Dark Stabilizer, Brightness/Contrast (Kecerahan/Kontras), Input Source (Sumber Input), Aspect Ratio (Rasio Aspek), Volume atau Rotation (Rotasi) diatur sebagai shortcut key 3 (tombol pintas 3).</p>
<p>Shortcut Key 4 (Tombol Pintas 4)</p>	<p>Pengguna dapat memilih salah satu dari yang berikut: Preset Modes (Mode Preset), Game Enhance Mode (Mode Penyempurnaan Game), Overclock, Freesync, Dark Stabilizer, Brightness/Contrast (Kecerahan/Kontras), Input Source (Sumber Input), Aspect Ratio (Rasio Aspek), Volume atau Rotation (Rotasi) diatur sebagai shortcut key 4 (tombol pintas 4).</p>
<p>Power Button LED (LED Tombol Daya)</p>	<p>Untuk mengatur lampu LED daya On During Active (Menyala Saat Aktif) atau Off During Active (Mati Saat Aktif) untuk menghemat energi.</p>
<p>USB</p>	<p>Memungkinkan Anda untuk mengatur USB On During Active (Menyala Saat Aktif) atau Off During Standby (Mati Saat Siaga) untuk menghemat energi.</p>
<p>Reset Personalization (Atur Ulang Personalisasi)</p>	<p>Untuk mengembalikan tombol pintasan ke pengaturan default.</p>



Others (Lainnya)

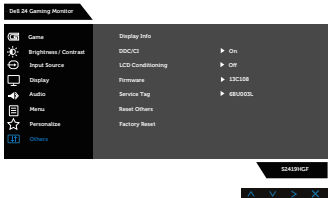

S2419HGF

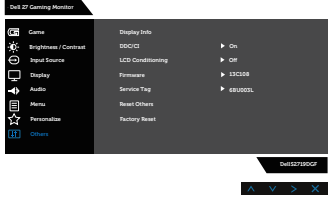

S2719DGF



Display Info (Informasi Tampilan)

Tekan untuk menampilkan informasi tentang tampilan.

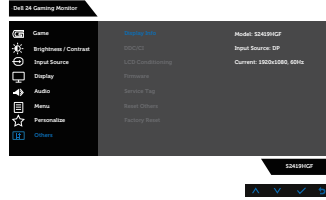

S2419HGF

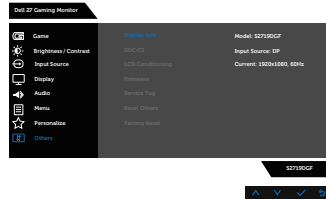

S2719DGF

DDC/CI

DDC/CI (saluran data tampilan/antarmuka perintah) memungkinkan parameter monitor (kecerahan, keseimbangan warna, dsb.) dapat disesuaikan melalui perangkat lunak di komputer.

Anda dapat menonaktifkan fitur ini dengan memilih disable.

Aktifkan fitur ini untuk menghadirkan pengalaman pengguna terbaik dan performa monitor yang optimal.

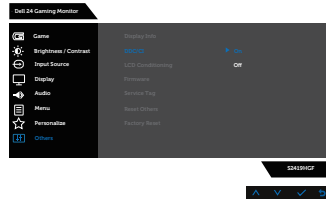

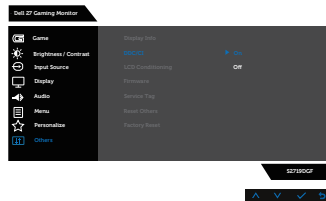

S2419HGF



S2719DGF

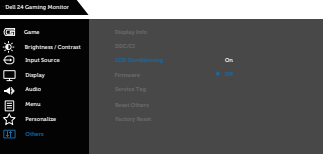
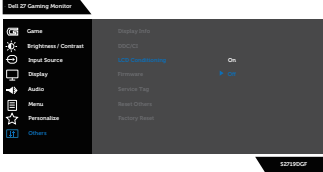

<p>LCD Conditioning (Peremajaan LCD)</p>	<p>Membantu mengurangi kasus kecil pada penyimpanan gambar. Tergantung pada tingkat penyimpanan gambar, program tersebut mungkin perlu waktu beberapa saat untuk dijalankan. Untuk memperbarui LCD, pilih Off (Mati).</p>  <p>S2419HGF</p>  <p>S2719DGF</p>
<p>Firmware</p>	<p>Tampilkan versi firmware tentang tampilan.</p>
<p>Service Tag (Label Layanan)</p>	<p>Tampilkan nomor label layanan tampilan.</p>
<p>Reset Other (Atur Ulang Lainnya)</p>	<p>Atur ulang semua pengaturan dalam menu pengaturan lainnya ke nilai standar pabrik.</p>
<p>Factory Reset (Pengaturan Pabrik)</p>	<p>Merestet semua pengaturan ke nilai preset pabrik.</p>

 **CATATAN: Monitor Anda dilengkapi fitur internal agar dapat mengkalibrasi kecerahan secara otomatis guna meremajakan LED.**



Pesan Peringatan OSD

Bila fitur **Dynamic Contrast (Kontras Dinamis)** diaktifkan (dalam mode standar: **Game (Permainan)** atau **Movie (Film)**), penyesuaian kecerahan manual dinonaktifkan.

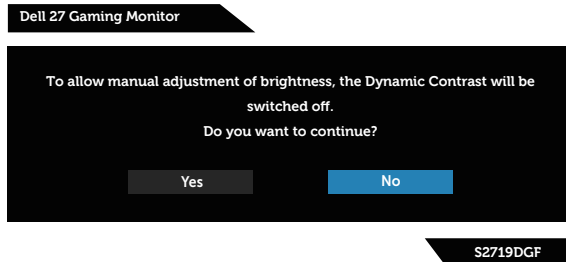
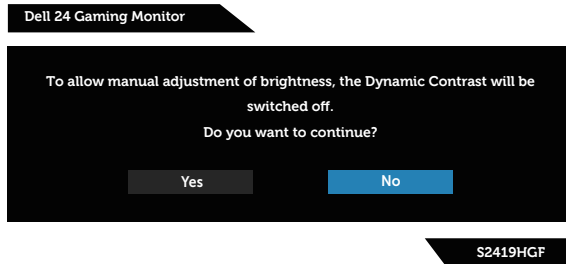

Sebelum fungsi **DDC/CI** dinonaktifkan, pesan berikut ditampilkan:

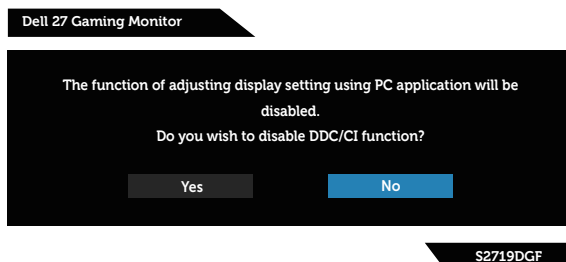
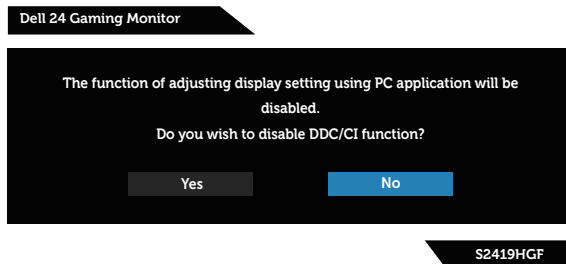

Saat monitor beralih ke **Power Save Mode (Mode Hemat Daya)**, pesan berikut akan muncul di layar:



Jika kabel HDMI tidak tersambung, kotak dialog mengambang seperti ditampilkan di bawah akan muncul di layar. Monitor akan beralih ke Mode Hemat Daya setelah 4 menit dibiarkan dalam kondisi ini.

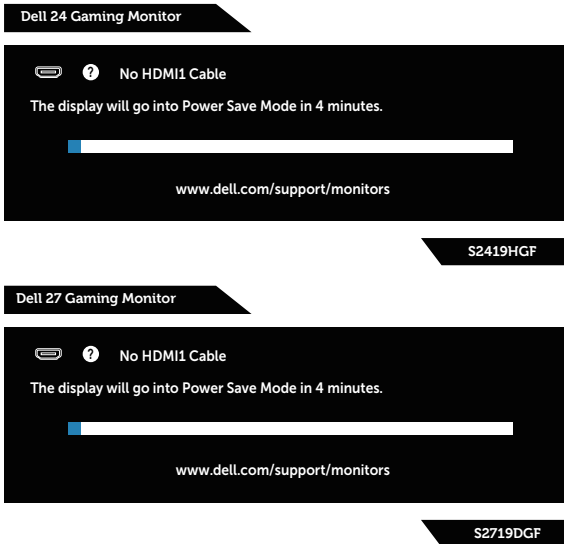

Jika kabel DP tidak tersambung, kotak dialog mengambang seperti ditampilkan di bawah akan muncul di layar. Monitor akan beralih ke Mode Hemat Daya setelah 4 menit dibiarkan dalam kondisi ini.

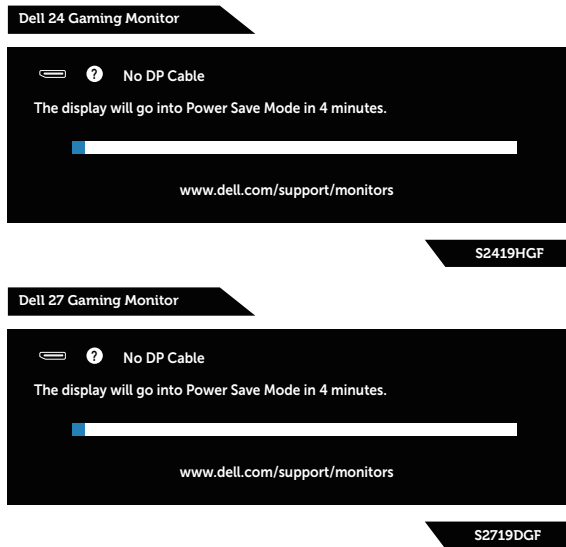

Lihat [Pemecahan Masalah](#) untuk informasi lebih lanjut.



Mengkonfigurasi monitor

Menetapkan resolusi maksimum

Untuk menetapkan resolusi maksimum pada monitor:

Pada Windows 7, Windows 8, Windows 8.1, dan Windows 10:

1. Hanya untuk Windows 8 dan Windows 8.1, pilih ubin Desktop untuk beralih ke desktop klasik.
2. Klik kanan desktop, lalu klik **Screen Resolution (Resolusi Layar)**.
3. Klik daftar dropdown Resolusi Layar, lalu pilih **1920 x 1080** (untuk S2419HGF) atau **2560 x 1440** (untuk S2719DGF).
4. Klik **OK**.

Jika pilihan **1920 x 1080** (untuk S2419HGF) atau **2560 x 1440** (untuk S2719DGF) tidak ditampilkan, Anda mungkin harus memperbarui driver grafis. Tergantung pada komputer, selesaikan salah satu prosedur berikut:

Jika Anda memiliki desktop atau laptop merk Dell:

- Kunjungi www.dell.com/support, masukkan Label Layanan komputer, lalu unduh driver terbaru untuk kartu grafis Anda.

Jika Anda menggunakan komputer selain Dell (laptop maupun desktop):

- Kunjungi situs dukungan komputer Anda, lalu unduh driver grafis terbaru.
- Kunjungi situs web kartu grafis Anda, lalu unduh driver grafis terbaru.

Jika Anda memiliki desktop Dell atau komputer portabel Dell dengan akses Internet

1. Kunjungi www.dell.com/support, masukkan tag servis, lalu download driver terbaru untuk kartu grafis Anda.
2. Setelah menginstal driver untuk adapter kartu grafis, coba tetapkan kembali resolusi ke **1920 x 1080** (untuk S2419HGF) atau **2560 x 1440** (untuk S2719DGF).

 **CATATAN: Jika Anda tidak dapat menetapkan resolusi ke 1920 x 1080 (untuk S2419HGF) atau 2560 x 1440 (untuk S2719DGF), hubungi Dell untuk mendapatkan informasi tentang adapter kartu grafis yang mendukung resolusi tersebut.**



Jika Anda memiliki desktop, PC, atau kartu grafis selain Dell

Pada Windows 7, Windows 8, Windows 8.1, dan Windows 10:

1. Hanya untuk Windows 8 dan Windows 8.1, pilih ubin Desktop untuk beralih ke desktop klasik.
2. Klik kanan desktop, lalu klik **Personalization (Personalisasi)**.
3. Klik **Change Display Settings (Ubah Pengaturan Tampilan)**.
4. Klik **Advanced Settings (Pengaturan Lanjutan)**.
5. Kenali pemasok untuk pengontrol grafis dari keterangan di bagian atas jendela (misalnya, NVIDIA, ATI, Intel, dan sebagainya.).
6. Kunjungi situs web penyedia kartu grafis untuk pembaruan driver (misalnya, www.ATI.com ATAU www.AMD.com).
7. Setelah menginstal driver untuk adapter kartu grafis, coba tetapkan kembali resolusi ke **1920 x 1080** (untuk S2419HGF) atau **2560 x 1440** (untuk S2719DGF).



Menggunakan kemiringan

 **CATATAN:** Penyangga terpasang saat monitor dikirim dari pabrik.



Pemecahan Masalah

⚠ PERINGATAN: Sebelum melakukan setiap prosedur pada bagian ini, ikuti [Petunjuk Keselamatan](#).

Uji Mandiri

Monitor ini dilengkapi fitur uji mandiri yang memungkinkan Anda memeriksa apakah monitor berfungsi dengan baik. Jika monitor dan komputer telah tersambung dengan benar namun layar monitor tetap gelap, jalankan uji mandiri monitor dengan melakukan langkah-langkah berikut:

1. Matikan komputer dan monitor.
2. Putuskan semua sambungan kabel video dari monitor. Dengan demikian, komputer tidak harus disertakan.
3. Hidupkan monitor.

Jika monitor berfungsi dengan benar, maka monitor dapat mendeteksi ketiadaan sinyal dan salah satu pesan berikut akan ditampilkan. Sewaktu berada dalam mode uji mandiri, LED daya tetap berwarna putih.

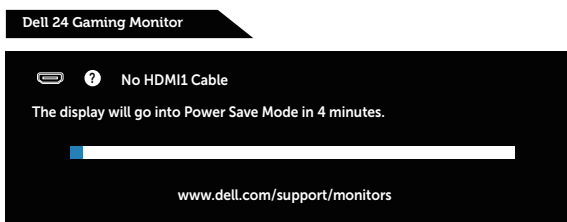

S2419HGF

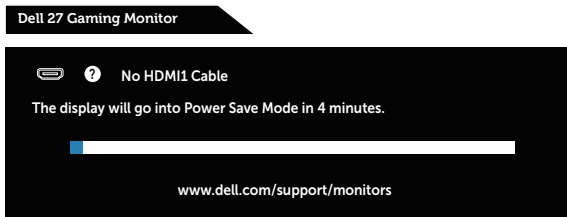

S2719DGF

✍ CATATAN: Kotak ini juga akan muncul selama pengoperasian sistem normal, jika sambungan kabel video terlepas atau rusak.

4. Matikan monitor, sambungkan kembali kabel video, lalu hidupkan komputer dan monitor.



Jika monitor tetap gelap setelah kabel disambungkan kembali, periksa pengontrol video dan komputer.

Diagnostik internal

Monitor ini dilengkapi program diagnosis internal yang dapat membantu Anda menentukan apakah ketidaknormalan layar yang dialami adalah masalah bawaan pada monitor, atau pada komputer maupun kartu video.

 **CATATAN: Anda hanya dapat menjalankan diagnostik internal bila kabel video dilepas dan monitor berada dalam mode uji mandiri.**

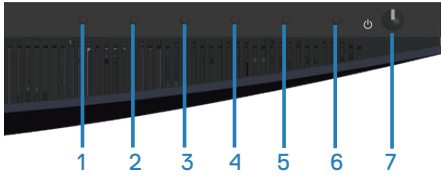

Untuk menjalankan diagnostik internal:

1. Pastikan layar bersih (tidak ada partikel debu pada permukaan layar).
2. Lepas kabel video dari bagian belakang komputer maupun monitor. Monitor akan beralih ke mode uji mandiri.
3. Tekan terus Tombol 3 selama 5 detik. Layar abu-abu muncul.
4. Periksa ketidaknormalan pada layar secara menyeluruh.
5. Tekan kembali Tombol 3 di bagian bawah monitor. Warna layar berubah menjadi merah.
6. Periksa ketidaknormalan pada layar.
7. Ulangi langkah 5 dan 6 untuk memeriksa layar berwarna hijau, biru, hitam, putih, dan layar teks.

Pengujian akan selesai setelah layar teks muncul. Untuk keluar, tekan kembali Tombol 3.

Jika Anda tidak mendeteksi ketidaknormalan apa pun pada layar setelah menggunakan program diagnosis internal, berarti monitor berfungsi baik. Periksa kartu video dan komputer.



Masalah umum

Tabel berikut berisi informasi umum tentang masalah pada monitor yang biasa terjadi dan mungkin Anda alami beserta kemungkinan solusinya:

Gejala Umum	Kemungkinan Solusi
Tidak ada video/LED daya mati	<ul style="list-style-type: none">• Pastikan kabel video yang menyambungkan monitor dan komputer telah tersambung dengan benar dan aman.• Pastikan stopkontak berfungsi dengan baik menggunakan peralatan listrik lainnya.• Pastikan tombol daya telah ditekan.• Pastikan sumber input yang benar telah dipilih melalui menu Input Source (Sumber Input).
Tidak Ada Video/LED Daya menyala	<ul style="list-style-type: none">• Meningkatkan kontrol kecerahan dan kontras menggunakan OSD.• Jalankan pemeriksaan fitur uji mandiri monitor.• Periksa apakah ada pin yang tertekuk atau rusak pada konektor kabel video.• Jalankan diagnosis internal.• Pastikan sumber input yang benar telah dipilih melalui menu Input Source (Sumber Input).
Fokus Buruk	<ul style="list-style-type: none">• Kurangi kabel ekstensi video.• Atur ulang monitor ke Pengaturan Pabrik (Factory Reset (Atur Ulang Pabrik)).• Ubah resolusi video ke rasio aspek yang benar.
Video goyang/berkedip	<ul style="list-style-type: none">• Atur ulang monitor ke Pengaturan Pabrik (Factory Reset (Atur Ulang Pabrik)).• Periksa faktor lingkungan.• Pindahkan lokasi monitor, lalu uji di ruangan lain.
Piksel hilang	<ul style="list-style-type: none">• Matikan daya, lalu hidupkan kembali.• Piksel yang tidak aktif secara permanen adalah cacat alami yang dapat terjadi pada teknologi LCD.• Untuk informasi lebih lanjut tentang Kualitas dan Kebijakan Piksel Monitor Dell, kunjungi situs Dukungan Dell di: www.dell.com/support/monitors.



Piksel macet	<ul style="list-style-type: none"> • Matikan daya, lalu hidupkan kembali. • Piksel yang tidak aktif secara permanen adalah cacat alami yang dapat terjadi pada teknologi LCD. • Untuk informasi lebih lanjut tentang Kualitas dan Kebijakan Piksel Monitor Dell, kunjungi situs Dukungan Dell di: www.dell.com/support/monitors.
Masalah Kecerahan	<ul style="list-style-type: none"> • Atur ulang monitor ke Pengaturan Pabrik (Factory Reset (Atur Ulang Pabrik)). • Sesuaikan kecerahan & kontrol kontras melalui OSD.
Distorsi Geometris	<ul style="list-style-type: none"> • Atur ulang monitor ke Pengaturan Pabrik (Factory Reset (Atur Ulang Pabrik)). • Sesuaikan kontrol horizontal & vertikal melalui OSD.
Garis Horizontal/ Vertikal	<ul style="list-style-type: none"> • Atur ulang monitor ke Pengaturan Pabrik (Factory Reset (Atur Ulang Pabrik)). • Jalankan pemeriksaan fitur uji mandiri monitor, lalu lihat apakah garis tersebut juga muncul dalam mode uji mandiri. • Periksa apakah ada pin yang tertekuk atau rusak pada konektor kabel video. • Jalankan diagnosis internal.
Masalah Sinkronisasi	<ul style="list-style-type: none"> • Atur ulang monitor ke Pengaturan Pabrik (Factory Reset (Atur Ulang Pabrik)). • Jalankan pemeriksaan fitur uji mandiri monitor untuk melihat apakah layar acak tersebut muncul dalam mode uji mandiri. • Periksa apakah ada pin yang tertekuk atau rusak pada konektor kabel video. • Hidupkan ulang komputer dalam mode aman.
Masalah Terkait Keamanan	<ul style="list-style-type: none"> • Jangan lakukan langkah pemecahan masalah apa pun. • Segera hubungi Dell.
Masalah Intermitten	<ul style="list-style-type: none"> • Pastikan kabel video yang menyambungkan monitor dan komputer telah tersambung dengan benar dan aman. • Atur ulang monitor ke Pengaturan Pabrik (Factory Reset (Atur Ulang Pabrik)). • Jalankan pemeriksaan fitur uji mandiri monitor untuk melihat apakah masalah intermiten tersebut muncul dalam mode uji mandiri.



Warna hilang

- Jalankan pemeriksaan fitur uji mandiri monitor.
- Pastikan kabel video yang menyambungkan monitor dan komputer telah tersambung dengan benar dan aman.
- Periksa apakah ada pin yang tertekuk atau rusak pada konektor kabel video.

Warna salah

- Ubah **Color Setting Mode (Mode Pengaturan Warna)** di OSD **Color Settings (Pengaturan Warna)** ke **Graphics (Grafis)** atau **Video**, tergantung pada aplikasi.
- Coba **Preset Modes (Mode Standar)** lainnya dalam OSD pengaturan **Color (Warna)**. Sesuaikan nilai **R/G/B** dalam **Custom Color (Warna Kustom)** dalam OSD pengaturan **Color (Warna)**.
- Ubah **Input Color Format (Format Warna Input)** ke **RGB** atau **YPbPr** dalam OSD pengaturan **Color (Warna)**.
- Jalankan diagnosis internal.

Penyimpanan gambar dari gambar statis yang tertinggal pada monitor dalam waktu lama

- Gunakan fitur Power Management (Manajemen Daya) untuk mematikan monitor saat tidak digunakan (Informasi selengkapnya, lihat [Mode manajemen daya](#)).
- Cara lainnya, gunakan screensaver yang berubah dinamis.

Video Berbayang atau Terlewat

- Ubah **Response Time (Waktu Respons)** pada OSD **Display (Layar)** ke **Fast (Cepat)** atau **Normal**, tergantung pada aplikasi dan penggunaan.
-



Masalah khusus produk

Gejala Khusus	Kemungkinan Solusi
Gambar layar terlalu kecil	<ul style="list-style-type: none">• Periksa pengaturan Aspect Ratio (Rasio Aspek) di OSD Pengaturan Display (Tampilan).• Atur ulang monitor ke Pengaturan Pabrik (Factory Reset (Atur Ulang Pabrik)).
Tidak dapat menyesuaikan monitor menggunakan tombol di bagian bawah panel	<ul style="list-style-type: none">• Matikan monitor, lepas kabel daya, sambungkan kembali, lalu hidupkan monitor.• Pastikan menu OSD tidak terkunci. Jika ya, tekan terus tombol menu selama 10 detik untuk membuka kunci. (Untuk informasi selengkapnya, lihat Kunci).
Tidak ada Sinyal Input saat kontrol pengguna ditekan	<ul style="list-style-type: none">• Periksa sumber sinyal. Pastikan komputer tidak berada dalam mode siaga atau tidur dengan menggerakkan mouse atau menekan salah satu tombol pada keyboard.• Pastikan kabel video telah terpasang dengan benar. Putuskan sambungan, lalu sambungkan kembali kabel video bila perlu.• Atur ulang komputer atau pemutar video.
Gambar tidak memenuhi seluruh layar	<ul style="list-style-type: none">• Karena format video (rasio aspek) DVD berbeda, monitor dapat menampilkan dalam layar penuh.• Jalankan diagnosis internal.



Lampiran

Petunjuk Keselamatan

⚠ PERINGATAN: Penggunaan kontrol, penyesuaian, atau prosedur selain yang ditetapkan dalam dokumen ini dapat mengakibatkan terjadinya sengatan listrik, bahaya listrik, dan/atau bahaya mekanis.

Untuk informasi tentang petunjuk keselamatan, lihat **SERI (Informasi Keselamatan, Lingkungan, dan Peraturan)**.

Informasi FCC (Hanya untuk AS) dan informasi peraturan lainnya

Untuk informasi tentang FCC dan informasi peraturan lainnya, kunjungi situs web kepatuhan hukum yang terdapat di www.dell.com/regulatory_compliance.

Menghubungi Dell

Untuk pelanggan di Amerika Serikat, hubungi 800-WWW-DELL (800-999-3355).

✍ CATATAN: Jika Anda tidak memiliki sambungan Internet aktif, informasi kontak dapat ditemukan pada faktur pembelian, slip kemasan, tagihan, atau katalog produk Dell.

Dell menyediakan beberapa pilihan dukungan dan layanan berbasis online dan telepon. Ketersediaan dapat berbeda menurut negara maupun produk, dan beberapa layanan mungkin tidak tersedia di wilayah Anda.

Untuk mendapatkan konten dukungan Monitor secara online:

1. Kunjungi www.dell.com/support/monitors.

Untuk menghubungi Dell terkait masalah penjualan, dukungan teknis, atau layanan pelanggan:

1. Kunjungi www.dell.com/support.
2. Verifikasikan negara atau kawasan Anda dalam menu drop-down **Pilih Negara/Kawasan** di bagian bawah halaman.
3. Klik **Hubungi Kami** di sisi kiri halaman.
4. Pilih link layanan atau dukungan yang sesuai dengan kebutuhan Anda.
5. Pilih metode untuk menghubungi Dell yang nyaman bagi Anda.

⚠ PERINGATAN: Untuk layar dengan bezel mengkilap, pengguna harus mempertimbangkan penempatan layar karena refleksi permukaan terang dan cerah di sekitar pada bezel dapat mengganggu.

