



Dell S2419HGF/S2719DGF

Korisnički vodič

Model monitora: S2419HGF/S2719DGF
Regulatorni model: S2419HGFc/S2719DGFc



-  **NAPOMENA: NAPOMENA** označava važne informacije koje vam pomažu da bolje koristite vaš računar.
-  **OPREZ: OPREZ** označava potencijalno oštećenje hardvera ili gubitak podataka ukoliko se ne slede uputstva.
-  **UPOZORENJE: UPOZORENJE** označava potencijalno oštećenje imovine, ličnu povredu ili smrt.

Autorsko pravo © 2018 Dell Inc. ili njene pridružene kompanije. Sva prava zadržana.
Dell, EMC i ostale trgovačke marke su trgovačke marke kompanije Dell Inc. ili njenih pridruženih kompanija. Druge trgovačke marke mogu biti trgovačke marke njihovih vlasnika.

2018 – 08

Rev. A00

Sadržaj

O vašem monitoru	6
Sadržaj kutije	6
Funkcije proizvoda	7
Identifikacija delova i kontrola	9
Pogled s prednje strane	9
Pogled sa zadnje strane	10
Pogled sa strane	11
Pogled sa donje strane	11
Specifikacije monitora	14
Specifikacije rezolucije	15
Podržani video režimi	15
Unapred podešeni režimi prikaza	16
Električne specifikacije	18
Fizičke karakteristike	19
Ekološke karakteristike	21
Režimi za upravljanje napajanjem	22
Plug and play mogućnost	23
Kvalitet LCD monitora i politika u vezi piksela.	23
Smernice za održavanje	23
Čišćenje vašeg monitora	23
Podešavanje monitora	24
Povezivanje postolja	24
Povezivanje monitora	26

Povezivanje HDMI i USB 3.0 kabla	26
Povezivanje DP kabla (opcionalna kupovina)	27
Slaganje kablova	28
Uklanjanje postolja	29
Upotreba vašeg monitora	31
Uključivanje monitora	31
Upotreba dugmadi za kontrolu.	31
Kontrole OSD-a	33
Korišćenje menija na ekranu (OSD)	34
Pristup meniju prikaza na ekranu	34
Poruke upozorenja menija na ekranu	47
Podešavanje monitora	50
Podešavanje maksimalne rezolucije.	50
Ako imate Dell desktop ili Dell prenosivi računar sa internet pristupom	50
Ukoliko imate desktop, portabilni kompjuter ili grafičku karticu koji nisu marke Dell	51
Upotreba nagiba	52
Rešavanje problema	53
Samotestiranje	53
Ugrađena dijagnostika	54
Uobičajeni problemi	55
Problemi specifični za proizvod	58
Dodatak	59
Bezbednosna uputstva.	59



FCC obaveštenja (samo za SAD) i druge regulatorne informacije 59
Kontaktiranje kompanije Dell 59





O vašem monitoru

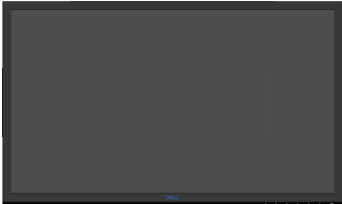

Sadržaj kutije

Vaš monitor se isporučuje s komponentama prikazanim u nastavku. Proverite da li ste dobili sve komponente i pogledajte [Kontaktiranje kompanije Dell](#) za više informacija ako nešto nedostaje.

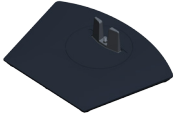
NAPOMENA: Neke stavke mogu biti opcionalne i možda se ne isporučuju uz vaš monitor. Neke funkcije ili mediji možda neće biti dostupni u određenim zemljama.

	Monitor (S2419HGF)
	Monitor (S2719DGF)
	Podizač postolja
	Osnova postolja



	<p>Strujni kabl (razlikuje se u zavisnosti od zemlje)</p>
	<p>HDMI kabl (povežite ga sa HDMI 2.0 portom da biste omogućili visoku brzinu osvežavanja od 144Hz)</p>
	<p>USB 3.0 upstream kabl (omogućava korišćenje USB portova na monitoru)</p>
	<ul style="list-style-type: none"> • Kratki vodič za podešavanje • Bezbednosne i regulatorne informacije

Funkcije proizvoda

Dell S2419HGF/S2719DGF monitor s ravnim ekranom ima aktivnu matricu, tankoslojni tranzistor (TFT), displej sa tečnim kristalima (LCD) i LED pozadinsko osvetljenje. Funkcije monitora uključuju:

- **S2419HGF:** Ekran vidljive površine od 60,97 cm (24 inč) (dijagonalno mereno), rezoluciju 1920 x 1080 s podrškom za niže rezolucije preko celog ekrana.
- **S2719DGF:** Ekran vidljive površine od 68,47 cm (27 inč) (dijagonalno mereno), rezoluciju 2560 x 1440 s podrškom za niže rezolucije preko celog ekrana.
- Dell monitori uključuju opciju izbora adaptivne sinhronizacije (AMD FreeSync™ ili Bez sinhronizacije), visoke brzine osvežavanja i kratko vreme odziva od 1 ms.
- Mogućnost digitalnog povezivanja pomoću DisplayPort i HDMI konektora.
- **S2419HGF:** Posедуje 1 USB upstream port i 2 USB downstream porta.
- **S2719DGF:** Posедуje 1 USB upstream port i 4 USB downstream porta.



- „Plug and play“ mogućnost ako je vaš računar podržava.
S2419HGF podržava opciju sinhronizacije Freesync 40 Hz - 120 Hz i može da poveća brzinu radnog takta do 144Hz.
S2719DGF podržava opciju sinhronizacije Freesync 40 Hz - 144 Hz (HDMI) i može da poveća brzinu radnog takta do 155 Hz samo preko DisplayPort priključka.
- Podešavanja pomoću prikaza na ekranu (OSD) za jednostavnu konfiguraciju i optimizaciju ekrana.
- Oba monitora nude funkcije za poboljšanje igranja kao što su Timer (Tajmer), Frame Rate Counter (Brojač broja slika u sekundi) i Dark Stabilizer (Stabilizacija crne), pored unapređenih režima igranja kao što su FPS (Pucačke igre iz prvog lica), RTS (Strategije u realnom vremenu), RPG (Igre igranja uloga) i tri dodatna režima igranja za personalizaciju vaših željenih opcija.
- Uklonjivo postolje i otvori za montiranje po standardu Video elektronskog udruženja (VESA™) od 100 mm, za fleksibilna rešenja oko montaže.
- Mogućnosti podešavanja nagiba, okretanja i visine.
- Prorez za sigurnosnu bravu.
- Smanjeni BFR/PVC (štampane ploče su napravljene od laminata koji ne sadrže BFR/PVC).
- Staklo bez arsena i bez žive, samo za panel.
- Velik odnos dinamičnog kontrasta (8.000.000:1).
- Napajanje režima pripravnosti od 0,3 W kada monitor "spava".
- Uključen Dell Display Manager softver.
- Merač energije pokazuje nivo potrošnje energije monitora u realnom vremenu.
- Optimizuje udobnost pri gledanju pomoću ekrana bez treperenja i funkcije ComfortView koja umanjuje emisiju plavog svetla.
- Usluga Premium Panel Exchange (zamene monitora) za bezbrižno korišćenje



Identifikacija delova i kontrola

Pogled s prednje strane



S2419HGF



S2719DGF

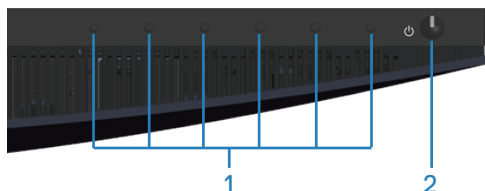

Dugmad za kontrolu

Oznaka	Opis	Upotreba
1	Tasteri funkcija	Koristite tastere funkcija da biste podesili stavke u meniju prikaza na ekranu. (Za više informacija pogledajte Upotreba dugmadi za kontrolu)
2	Taster za uključivanje/ isključivanje	Koristite dugme za napajanje da biste uključili i isključili monitor.



Pogled sa zadnje strane

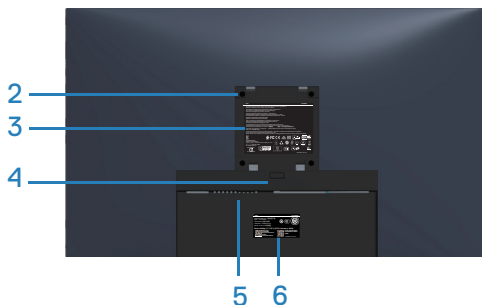
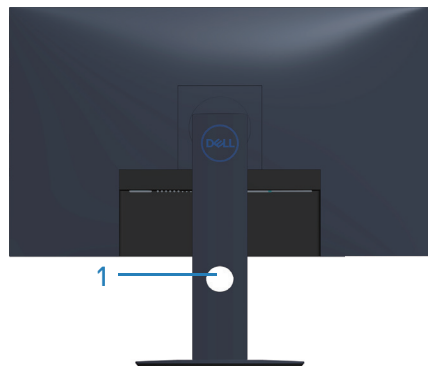

Pogled sa zadnje strane sa postoljem monitora

Oznaka	Opis	Upotreba
1	Otvor za provlačenje kablova	Koristite da biste složili kablove tako što ćete ih provući kroz otvor.
2	VESA otvori za montiranje (iza VESA poklopca)	VESA otvori za montiranje (100 mm x 100 mm) Koristite za montiranje monitora na zid preko VESA kompatibilnog kompleta za montiranje na zid.
3	Nalepnica s regulatornim informacijama	Navodi regulatorna odobrenja.
4	Dugme za odvajanje postolja	Otpušta postolje od monitora.
5	Konektor sigurnosne brave	Obezbeđuje monitor pomoću sigurnosne brave. Posebno se kupuje.
6	Regulatorna oznaka (uključujući barkod serijski broj i serijsku oznaku)	Navodi regulatorna odobrenja. Pogledajte ovu nalepnicu ako je potrebno da kontaktirate kompaniju Dell radi tehničke podrške. Servisna oznaka predstavlja jedinstveni alfanumerički identifikator koji omogućava Dell serviserima da identifikuju hardverske komponente u vašem računaru i pristupe informacijama o garanciji.



Pogled sa strane



Pogled sa donje strane

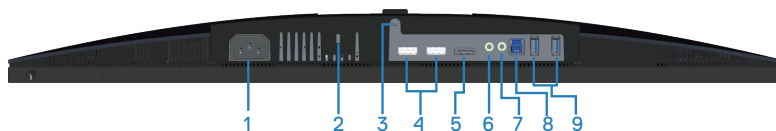

Pogled sa donje strane bez postolja monitora (S2419HGF)

Oznaka	Opis	Upotreba
1	Konektor za napajanje	Povežite kabl za napajanje (isporučuje se zajedno s monitorom).
2	Konektor sigurnosne brave	Obezbedite svoj monitor pomoću sigurnosne brave (posebno se kupuje) da biste sprečili neovlašćeno pomeranje monitora.
3	Funkcija zaključavanja postolja	Za fiksiranje postolja na monitoru pomoću M3 x 6 mm vijka (vijak nije uključen).
4	HDMI 1.4 port	Povežite svoj računar pomoću HDMI kabla.
5	DisplayPort 1.2	Povežite svoj računar pomoću DisplayPort kabla.
6	Port audio izlaza	Povežite ili sa eksternim aktivnim zvučnicima ili sa sabvuferom (posebno se kupuje).*
7	Port za slušalice	Za povezivanje slušalica.



8	USB upstream port	Povežite USB kabl sa ovim portom i računaram da biste aktivirali USB portove na monitoru. Isključite USB kabl da biste aktivirali USB BC1.2 port za punjenje.
9	USB nizvodni portovi	Povežite svoje USB periferne uređaje, kao što su uređaji za skladištenje i štampači. ✍ NAPOMENA: Da biste koristili ovaj port, morate povezati USB kabl (isporučen je zajedno s vašim monitorom) sa USB upstream portom na monitoru i zatim s vašim računaram.

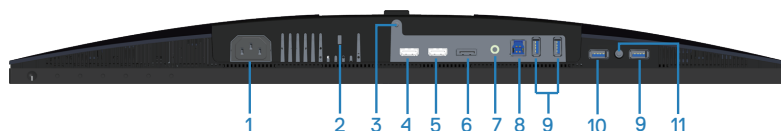

Pogled sa donje strane bez postolja monitora (S2719DGF)

Oznaka	Opis	Upotreba
1	Konektor za napajanje	Povežite kabl za napajanje (isporučuje se zajedno s monitorom).
2	Konektor sigurnosne brave	Obezbedite svoj monitor pomoću sigurnosne brave (posebno se kupuje) da biste sprečili neovlašćeno pomicanje monitora.
3	Funkcija zaključavanja postolja	Za fiksiranje postolja na monitoru pomoću M3 x 6 mm vijka (vijak nije uključen).
4	HDMI 1,4 port	Povežite svoj računar pomoću HDMI kabla.
5	HDMI 2,0 port	Povežite svoj računar pomoću HDMI kabla.
6	DisplayPort 1.2	Povežite svoj računar pomoću DisplayPort kabla.
7	Port audio izlaza	Povežite ili sa eksternim aktivnim zvučnicima ili sa sabvuferom (posebno se kupuje).*
8	USB upstream port	Povežite USB kabl sa ovim portom i računaram da biste aktivirali USB portove na monitoru.



9	USB nizvodni portovi	<p>Povežite svoje USB periferne uređaje, kao što su uređaji za skladištenje i štampači.</p> <p> NAPOMENA: Da biste koristili ovaj port, morate povezati USB kabl (isporučen je zajedno s vašim monitorom) sa USB upstream portom na monitoru i zatim s vašim računarom.</p>
10	USB BC1.2 port za punjenje	Povežite da biste punili svoj USB uređaj.
11	Port za slušalice	Za povezivanje slušalice.

* Upotreba slušalice nije podržana za izlazni audio port.



Specifikacije monitora

Model	S2419HGF	S2719DGF
Tip ekrana	Aktivna matrica - TFT LCD	
Tip panela	TN	
Vidljiva slika		
Dijagonalno	609,70 mm (24 in.)	684,67 mm (27 in.)
Horizontalno, aktivna površina	531,36 mm (20,88 in.) 298,89 mm (11,75 in.)	596,74 mm (23,45 in.) 335,66 mm (13,19 in.)
Vertikalno, aktivna površina	1562,46 cm ² (242,15 in. ²)	2010,76 cm ² (311,67 in. ²)
Površina		
Brzina osvežavanja		
Izvorno	1920x1080/120Hz (HDMI 1/ HDMI 2/DP)	2560x1440/60Hz (HDMI 1) 2560x1440/144Hz (HDMI 2/DP)
Overclock (Povećanje radnog takta)	1920x1080/144Hz (HDMI 1/ HDMI 2/DP)	2560x1440/155Hz (DP)
Veličina piksela	0,27675 mm	0,2331 mm
Broj piksela po inču (PPI)	91	108
Ugao gledanja		
Horizontalni	160° (tipično)	
Vertikalni	170° (tipično)	
Brightness (Svetlina)	350 cd/m ² (tipična vrednost)	
Odnos kontrasta	1.000 prema 1 (tipično) 8.000.000 prema 1 (Dinamički Kontrast)	
Obloga površine ekrana	Niska zamućenost s 3H tvrdoćom	
Pozadinsko osvetljenje	Sistem LED ivičnog svetla	
Vreme odgovora	1 ms (iz sive u sivu)	
Dubina boje	16,7 miliona boja	
Opseg boja	CIE 1976 (84%), CIE 1931 (72%)	



Kompatibilnost sa Dell display manager softverom	Da	
Mogućnost povezivanja	Dva HDMI 1.4 porta (1920 x 1080, do 144 Hz) Jedan DisplayPort 1.2 (1920 x 1080, do 144 Hz)	Jedan HDMI 1.4 port (2560 x 1440, do 60 Hz) Jedan HDMI 2,0 port (2560 x 1440, do 144 Hz) Jedan DisplayPort 1.2 (2560 x 1440, do 155 Hz)
Širina okvira (od ivice monitora do aktivne oblasti)	16,6 mm (gore) 16,8 mm (levo/desno) 21,3 mm (dole)	6,9 mm (gore) 7,4 mm (levo/desno) 19,1 mm (dole)
Sigurnost	Otvor sigurnosne brave (brava kabla se posebno kupuje)	
Mogućnost podešavanja		
Postojbe s mogućnošću podešavanja visine	130 mm	
Nagib	-5°/+21°	
Okretanje	-45°/+45°	
Pivot	-90°/+90°	

Specifikacije rezolucije

Model	S2419HGF	S2719DGF
Horizontalni opseg skeniranja	Od 30 kHz do 140 kHz (automatski)	Od 30 kHz do 230 kHz (automatski)
Vertikalni raspon skeniranja	Od 40 Hz do 120 Hz (automatski)	Od 40 Hz do 144 Hz (automatski)
Maksimalna unapred određena rezolucija	1920 x 1080 pri 60 Hz za HDMI 1.4 (HDCP) port.	2560 x 1440 pri 60 Hz za HDMI 1.4 (HDCP) port.



Podržani video režimi

Model	S2419HGF/S2719DGF
Sposobnosti video prikaza (HDMI)	480p, 480i, 576p, 720p, 1080p, 576i, 1080i

Unapred podešeni režimi prikaza

S2419HGF

Režim prikaza	Horizontalna frekvencija (kHz)	Vertikalna frekvencija (Hz)	Takt piksela (MHz)	Polarizacija sinhronizacije (horizontalna/vertikalna)
VESA, 720 x 400	31,5	70,1	28,3	-/+
VESA, 640 x 480	31,5	60,0	25,2	-/-
VESA, 640 x 480	37,5	75,0	31,5	-/-
VESA, 800 x 600	37,9	60,3	40,0	+/+
VESA, 800 x 600	46,9	75,0	49,5	+/+
VESA, 1024 x 768	48,4	60,0	65,0	-/-
VESA, 1024 x 768	60,0	75,0	78,8	+/+
VESA, 1152 x 864	67,5	75,0	108,0	+/+
VESA, 1280 x 1024	64,0	60,0	108,0	+/+
VESA, 1280 x 1024	80,0	75,0	135,0	+/+
VESA, 1600 x 900	60,0	60,0	108,0	+/+
VESA, 1920 x 1080	67,5	60,0	148,5	+/+
VESA, 1920 x 1080	274,3	119,9	137,1	+/-
VESA, 1920 x 1080	332,9	143,9	166,4	+/-



S2719DGF

Režim prikaza	Horizontalna frekvencija (kHz)	Vertikalna frekvencija (Hz)	Takt piksela (MHz)	Polarizacija sinhronizacije (horizontalna/vertikalna)
VESA, 720 x 400	31,5	70,1	28,3	-/+
VESA, 640 x 480	31,5	59,9	25,2	-/-
VESA, 640 x 480	37,5	75,0	31,5	-/-
VESA, 800 x 600	37,9	60,3	40,0	+/+
VESA, 800 x 600	46,9	75,0	49,5	+/+
VESA, 1024 x 768	48,4	60,0	65,0	-/-
VESA, 1024 x 768	60,0	75,0	78,8	+/+
VESA, 1152 x 864	67,5	75,0	108,0	+/+
VESA, 1280 x 768	47,8	59,9	79,5	-/+
VESA, 1280 x 1024	64,0	60,0	108,0	+/+
VESA, 1280 x 1024	79,9	75,0	135,0	+/+
VESA, 1600 x 1200	75,0	60,0	162,0	+/+
VESA, 1680 x 1050	65,3	60,0	146,3	-/+
VESA, 1920 x 1080	67,5	60,0	148,5	+/+
VESA, 1920 x 1200	74,6	59,9	193,3	-/+
VESA, 2048 x 1080	66,6	60,0	147,2	+/-
VESA, 2560 x 1440	88,8	60,0	241,5	+/-
VESA, 2560 x 1440	586,0	143,9	222,0	+/-
VESA, 2560 x 1440 samo DP	634,0	154,8	240,1	+/-



Električne specifikacije

Model	S2419HGF/S2719DGF
Ulazni video signali	HDMI 1.4 (HDCP), 600 mV za svaku diferencijalnu liniju, ulazna impedansa od 100 oma po diferencijalnom paru HDMI 2.0 (HDCP), 600 mV za svaku diferencijalnu liniju, ulazna impedansa od 100 oma po diferencijalnom paru (samo za S2719DGF) DisplayPort 1.2, 600 mV za svaku diferencijalnu liniju, ulazna impedansa od 100 oma po diferencijalnom paru
Napon/frekvencija/struja ulaza naizmenične struje (AC)	Od 100 VAC do 240 VAC / 50 Hz ili 60 Hz \pm 3 Hz / 1,5 A  NAPOMENA: Ulazna naizmenična struja treba da bude 1,5 A (tipična vrednost).
Udarna struja	Nema oštećenja prilikom hladnog starta pri 100 VAC~240 VAC



Fizičke karakteristike

Model	S2419HGF
Tip signalnog kabla	Digitalni:odvojnivi, HDMI, 19 pinova
Sjajni prednji okvir	Crni okvir 2-4 jedinice sjaja
Dimenzije (s postoljem)	
Visina (izvučeno)	498,6 mm (19,63 in.)
Visina (uvučeno)	368,6 mm (14,51 in.)
Širina	565,0 mm (22,24 in.)
Dubina	177,0 mm (6,97 in.)
Dimenzije (bez postolja)	
Visina	336,8 mm (13,26 in.)
Širina	565,0 mm (22,24 in.)
Dubina	50,0 mm (1,97 in.)
Dimenzije postolja	
Visina (izvučeno)	400,8 mm (15,78 in.)
Visina (uvučeno)	353,4 mm (13,91 in.)
Širina	239,4 mm (9,43 in.)
Dubina	177,0 mm (6,97 in.)
Težina	
Težina sa ambalažom	7,55 kg (16,64 lb)
Težina sa sklopom postolja i kablovima	5,29 kg (11,66 lb)
Težina bez sklopa postolja (bez kablova)	3,28 kg (7,23 lb)
Težina sklopa postolja	1,68 kg (3,70 lb)



Model	S2719DGF
Tip signalnog kabla	Digitalni:odvojnivi, HDMI, 19 pinova
Sjajni prednji okvir	Crni okvir 2-4 jedinice sjaja
Dimenzije (s postoljem)	
Visina (izvučeno)	524,8 mm (20,66 in.)
Visina (uvučeno)	394,8 mm (15,54 in.)
Širina	611,6 mm (24,08 in.)
Dubina	184,4 mm (7,26 in.)
Dimenzije (bez postolja)	
Visina	361,6 mm (14,24 in.)
Širina	611,6 mm (24,08 in.)
Dubina	55,2 mm (2,17 in.)
Dimenzije postolja	
Visina (izvučeno)	418,4 mm (16,47 in.)
Visina (uvučeno)	370,7 mm (14,60 in.)
Širina	244,4 mm (9,62 in.)
Dubina	184,4 mm (7,26 in.)
Težina	
Težina sa ambalažom	9,23 kg (20,35 lb)
Težina sa sklopom postolja i kablovima	6,39 kg (14,09 lb)
Težina bez sklopa postolja (bez kablova)	4,27 kg (9,41 lb)
Težina sklopa postolja	1,78 kg (3,92 lb)



Ekološke karakteristike

Model	S2419HGF	S2719DGF
Temperatura		
Radna	Od 0°C do 40°C (od 32°F do 104°F)	
Van rada	<ul style="list-style-type: none"> • Skladištenje: Od -20°C do 60°C (od -4°F do 140°F) • Otprema: Od -20°C do 60°C (od -4°F do 140°F) 	
Vlažnost		
Radna	Od 10% do 80% (nekondenzujuće)	
Van rada	<ul style="list-style-type: none"> • Skladištenje od 5% do 90% (nekondenzujuće) • Otprema od 5% do 90% (nekondenzujuće) 	
Nadmorska visina		
Radna (maksimalna)	5.000 m (16.400 ft)	
Van upotrebe (maksimalna)	12.192 m (40.000 ft)	
Termalna disipacija	<ul style="list-style-type: none"> • 184,38 BTU/sat (maksimalna) • 85,36 BTU/sat (tipična) 	<ul style="list-style-type: none"> • 290,23 BTU/sat (maksimalna) • 119,50 BTU/sat (tipična)



Režimi za upravljanje napajanjem

Ako na računaru imate instalirane grafičku karticu ili softver usaglašene sa VESA's DPM standardom, monitor može automatski da smanji svoju potrošnju energije kada nije u upotrebi. Ovo se označava kao Režim za uštedu energije*. Ako računar otkrije unos sa tastature, miša ili drugih uređaja za unos, monitor će automatski nastaviti rad. Sledeća tabela prikazuje potrošnju energije i signalizaciju ove funkcije automatske uštede energije.

* Nulta potrošnja energije u isključenom režimu može se postići isključivo izvlačenjem kabla za struju iz monitora.

S2419HGF

VESA režimi	Horizontalna sinhronizacija	Vertikalna sinhronizacija	Video	Indikator napajanja	Potrošnja energije
Normalan rad	Aktivno	Aktivno	Aktivno	Belo	54 W (maksimalno) 25 W (tipično)
Aktivni isključeni režim	Neaktivni	Neaktivni	Zamračeno	Belo (Svetli)	Manje od 0,3 W
Isključeno	-	-	-	Isključeno	Manje od 0,3 W

S2719DGF

VESA režimi	Horizontalna sinhronizacija	Vertikalna sinhronizacija	Video	Indikator napajanja	Potrošnja energije
Normalan rad	Aktivno	Aktivno	Aktivno	Belo	85 W (maksimalno) 35 W (tipično)
Aktivni isključeni režim	Neaktivni	Neaktivni	Zamračeno	Belo (Svetli)	Manje od 0,3 W
Isključeno	-	-	-	Isključeno	Manje od 0,3 W

Ovaj dokument služi samo u informativne svrhe i predstavlja samo performanse u laboratorijskim uslovima. Vaš proizvod se može drugačije ponašati, u zavisnosti od softvera, komponenti i periferija koje ste naručili i ne postoji obaveza ažuriranja takvih informacija. U skladu s tim, korisnik ne treba da se oslanja na ove informacije prilikom donošenja odluka o električnim tolerancijama i slično. Ne postoji izričita niti podrazumevana garancija u pogledu preciznosti ili potpunosti.



Plug and play mogućnost

Ovaj monitor možete da instalirate u bilo koji sistem kompatibilan sa Plug and Play funkcijom. Monitor računarskom sistemu automatski dostavlja svoje podatke o proširenom prikazu (Extended Display Identification Data (EDID)) koristeći protokole Display Data Channel (DDC), tako da sistem može da izvrši samostalnu konfiguraciju i optimizuje podešavanja monitora. Većina instalacija monitora su automatske, a ako želite možete da izaberete druga podešavanja. Za više informacija o promeni podešavanja monitora pogledajte [Upotreba vašeg monitora](#).

Kvalitet LCD monitora i politika u vezi piksela

Tokom procesa proizvodnje LCD monitora, nije neobično da jedan ili više piksela budu fiksirani u nepromenjenom stanju, što se teško primećuje i ne utiče na kvalitet ili upotrebljivost displeja. Za više informacija o kvalitetu Dell monitora i politici u vezi piksela pogledajte Dell veb lokaciju za podršku na www.dell.com/support/monitors.

Smernice za održavanje

Čišćenje vašeg monitora

 **UPOZORENJE: Pre čišćenja monitora, isključite strujni kabl monitora iz električne utičnice.**

 **OPREZ: Pročitajte i sledite [Bezbednosna uputstva pre čišćenja monitora](#).**

Kao najbolje rešenje, sledite uputstva na listi u nastavku prilikom raspakivanja, čišćenja ili rukovanja vašim monitorom:

- Da očistite svoj ekran, blago navlažite meku, čistu krpu vodom. Ako je moguće koristite posebne maramice za čišćenje ekrana ili rastvor pogodan za antistatički premaz. Nemojte koristiti benzen, razređivač, amonijak, abrazivna sredstva za čišćenje ili kompresovani vazduh.
- Koristite blago vlažnu krpu da očistite monitor. Izbegnite korišćenje bilo koje vrste deterdženta, pošto određeni deterdženti ostavljaju mlečni film na monitoru.
- Ako primetite beli prah prilikom raspakivanja monitora, obrišite ga krpom.
- Pažljivo rukujte sa svojim monitorom jer monitori crne boje mogu da se ogrebu i na njima će se videti bele ogrebotine.
- Da biste pomogli da se zadrži najbolji kvalitet slike na monitoru, koristite čuvar ekrana koji se dinamički menja i isključite monitor kada nije u upotrebi.



Podešavanje monitora

Povezivanje postolja

 **NAPOMENA:** Postolje je odvojeno prilikom otpreme monitora iz fabrike.

 **NAPOMENA:** Sledeći postupak važi za postolje koje ste dobili s monitorom. Ako povezujete postolje drugog proizvođača, pogledajte dokumentaciju koja je priložena uz to postolje.

Da biste montirali postolje monitora:

1. Pratite uputstva na delovima kartona da biste uklonili postolje s gornjeg jastučeta koje ga fiksira.
2. Ubacite blokove osnove postolja celom dužinom u otvor nosača.
3. Podignite držač vijka i okrenite vijak u smeru kretanja kazaljki na satu.
4. Nakon što potpuno pritegnete vijak, savijte dršku vijka ravno unutar udubljenja.

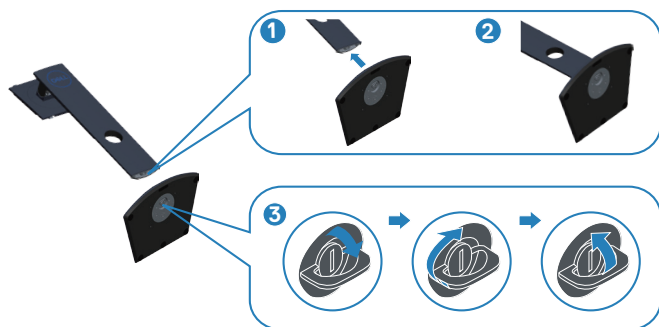

5. Montirajte postolje nosača na monitor.

- Postavite dva jezička gornjeg dela postolja u žleb na zadnjoj stani monitora.
- Pritisnite nosač nadole sve dok se ne fiksira na predviđeno mesto.

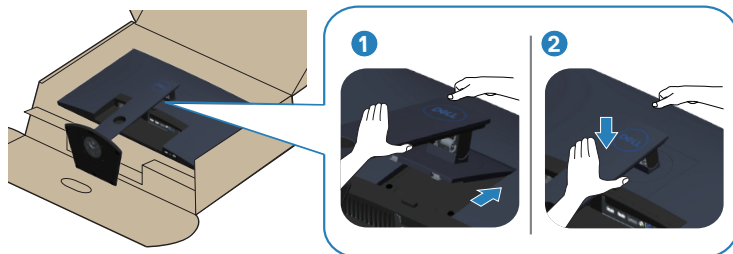

6. Uspravite monitor.



Povezivanje monitora

⚠ UPOZORENJE: Pre nego što izvršite bilo koji postupak u ovom odeljku, pratite [Bezbednosna uputstva](#).

🔪 NAPOMENA: Nemojte povezivati sve kablove sa računarem u isto vreme. Preporučuje se da usmerite kablove kroz otvor za provlačenje kablova pre nego što ih povežete sa monitorom.

Da biste povezali monitor s računarem:

1. Isključite kompjuter i izvucite kabla za struju.
2. Povežite vaš monitor i računar pomoću HDMI ili DisplayPort kablova.

Povezivanje HDMI i USB 3.0 kablova

S2419HGF

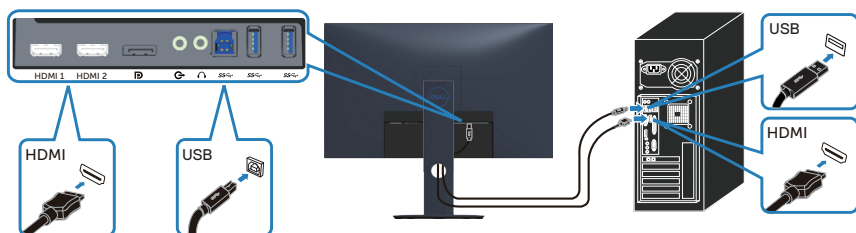

S2719DGF

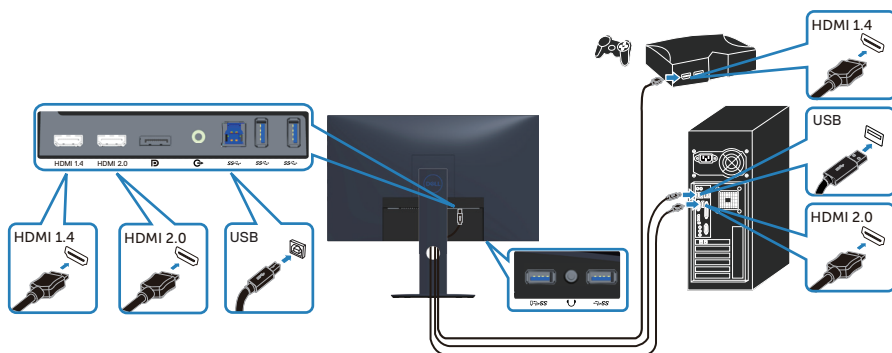

1. Povežite upstream USB 3.0 port (kabl isporučen s vašim monitorom) sa odgovarajućim USB 3.0 portom na vašem računaru. (Pogledajte [Pogled sa donje strane](#) za detalje.)
2. Povežite USB 3.0 periferije sa downstream USB 3.0 portovima na monitoru.
3. Priključite strujne kablove računara i monitora u zidnu utičnicu.

Povezivanje DP kabla (opcionalna kupovina)

S2419HGF



S2719DGF

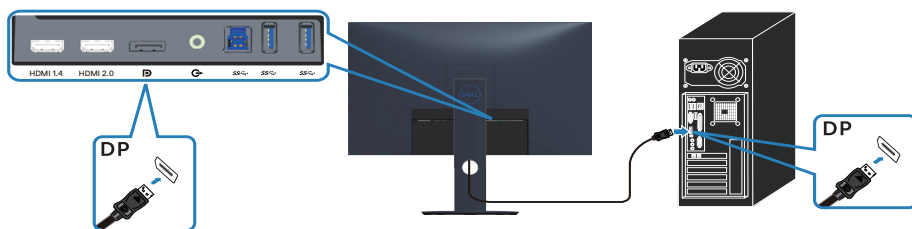

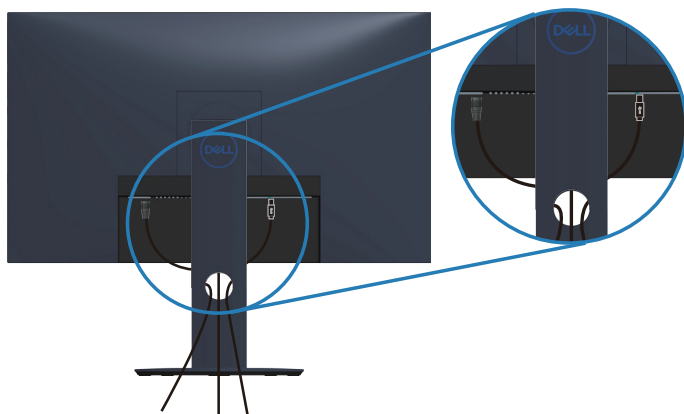

Slaganje kablova

Koristite otvor za slaganje kablova da biste usmerili kablove povezane s vašim monitorom.



Uklanjanje postolja

-  **NAPOMENA:** Da biste sprečili nastanak ogrebotina na ekranu prilikom uklanjanja postolja, obavezno postavite monitor na meku i čistu površinu.
-  **NAPOMENA:** Sledeći postupak važi samo za postolje koje je isporučeno zajedno s vašim monitorom. Ako povezujete postolje drugog proizvođača, pogledajte dokumentaciju koja je priložena uz to postolje.

Da biste uklonili postolje:

1. Postavite monitor na meku krpu ili jastuk na stolu.

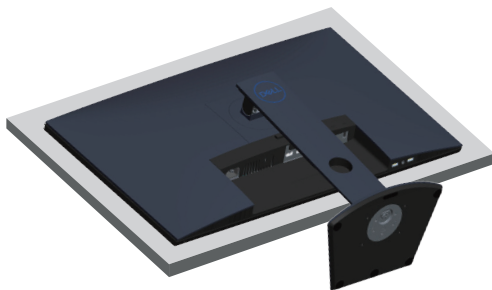

2. Pritisnite i držite dugme za odvajanje postolja, a zatim podignite postolje sa monitora.

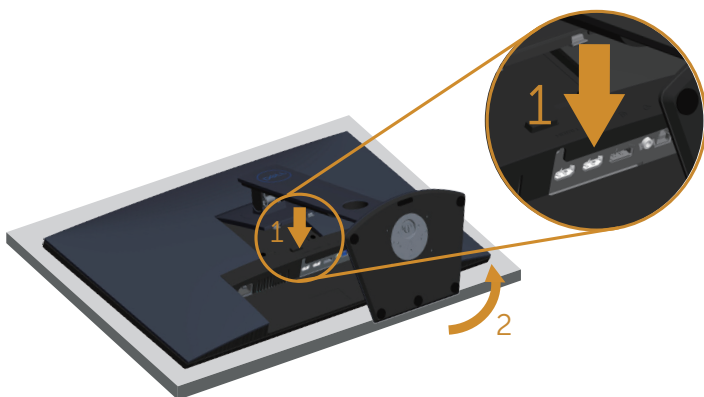

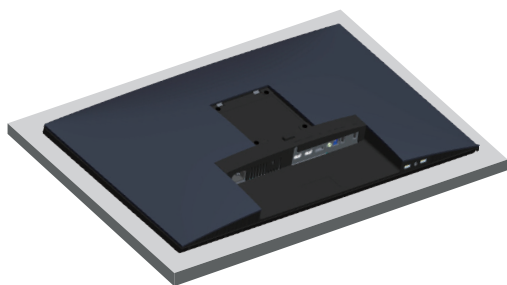

Upotreba vašeg monitora

Uključivanje monitora

Pritisnite dugme  da biste uključili monitor.

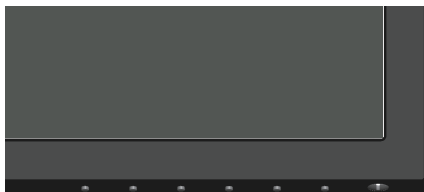

S2419HGF



S2719DGF

Upotreba dugmadi za kontrolu

Koristite dugmad za kontrolu na donjoj ivici monitora da biste podesili prikazanu sliku.

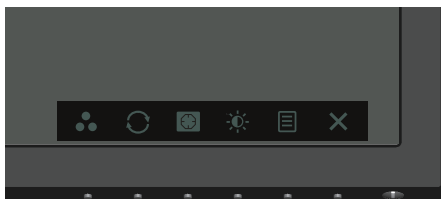

S2419HGF



S2719DGF

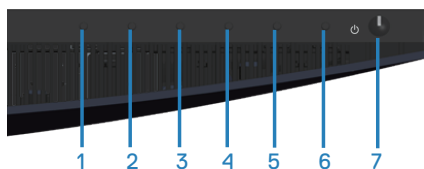







1 2 3 4 5 6 7

Dugmad za kontrolu



Sledeća tabela opisuje dugmad za kontrolu:

	Dugmad za kontrolu	Opis
1	 Shortcut key (Taster prečice)/Preset Modes (Unapred podešeni režimi)	Koristite ovo dugme da biste izabrali sa liste unapred podešenih režima.
2	 FreeSync	Koristite ovo dugme da biste pokrenuli meni FreeSync.
3	 Dark Stabilizer (Stabilizacija crne)	Koristite ovo dugme da biste pokrenuli meni opcije Dark Stabilizer (Stabilizacija crne).
4	 Brightness/Contrast (Svetlina/Kontrast)	Koristite ovo dugme da aktivirate podešavanja za Brightness/Contrast/Volume (Svetlina/Kontrast/Jačina tona).
5	 Menu (Meni)	Upotrebite taster Menu da pokrenete meni na ekranu i odaberete meni na ekranu. Pogledajte Pristup meniju prikaza na ekranu .
6	 Exit (Izlaz)	Koristite ovo dugme da biste se vratili u glavni meni ili izašli iz glavnog menija OSD-a.
7	 Dugme za uključivanje/isključivanje (sa LED indikatorom)	Koristite dugme za Napajanje da biste uključili i isključili monitor. Postojano belo svetlo ukazuje da je monitor uključen i ispravno radi. Trepćuće belo svetlo ukazuje na režim za štednju energije.



Kontrole OSD-a

Koristite dugmad za kontrolu na donjoj strani monitora da biste podesili vrednosti slike.

S2419HGF

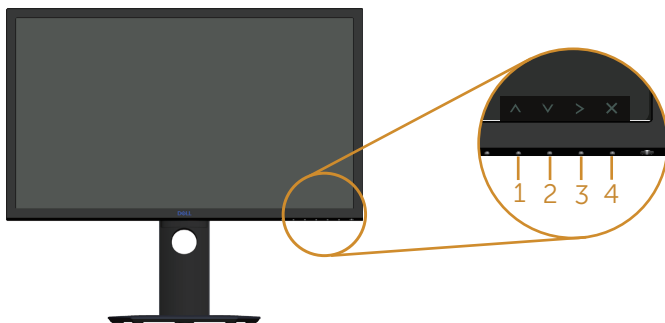

S2719DGF

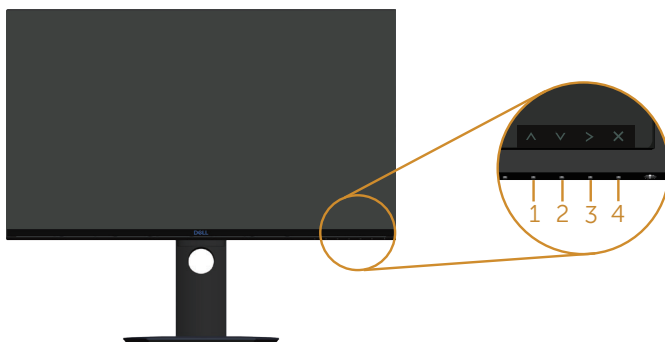

Dugmad za kontrolu	Opis	
1	 Nagore	Upotrebite taster za Gore da povećate vrednosti ili da se pomerite naviše u meniju.
2	 Dole	Upotrebite taster za Dole da smanjite vrednosti ili da se pomerite naniže u meniju.
3	 OK	Koristite dugme U redu da biste potvrdili vaš izbor u meniju.
4	 Nazad	Upotrebite taster Back (Nazad) da se vratite na prethodni meni.



Korišćenje menija na ekranu (OSD)

Pristup meniju prikaza na ekranu

NAPOMENA: Sve promene koje unesete automatski se čuvaju kada pređete u drugi meni, kada izađete iz menija prikaza na ekranu ili kada sačekate da se meni prikaza na ekranu automatski zatvori.

1. Pritisnite dugme  da biste prikazali glavni meni prikaza na ekranu.



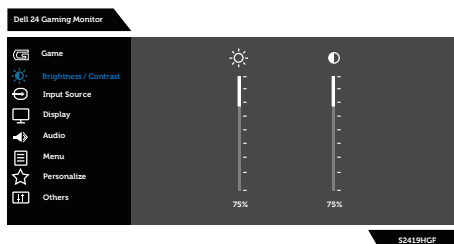

Glavni meni za HDMI ulaz

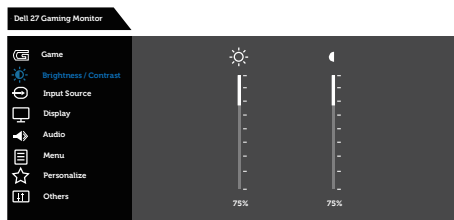

S2419HGF



S2719DGF



2. Pritisnite dugmad  i  da biste se kretali između opcija podešavanja. Dok se budete kretali od jedne do druge ikone, ime opcije će biti istaknuto. Pogledajte sledeću tabelu za potpun spisak opcija koje su dostupne za ovaj monitor.
3. Pritisnite dugme  jedanput da biste aktivirali istaknutu opciju.
4. Pritisnite dugme  i  da biste izabrali željeni parametar.













5. Pritisnite **>** i zatim koristite dugmad **▲** i **▼** u skladu sa indikatorima u meniju da biste uneli svoje promene.
6. Izaberite dugme **✕** da biste se vratili u glavni meni.

Ikona	Meni i podmeniji	Opis
	Game (Igra)	<p>Koristite opciju Game (Igra) da biste podesili režim podešavanja igre.</p> <div style="text-align: center;">  <p>S2419HGF</p> </div> <div style="text-align: center; margin-top: 20px;">  <p>S2719DGF</p> </div>



<p>Preset Modes (Unapred podešeni režimi)</p>	<p>Kada birate unapred podešene režime, možete sa liste da izaberete Standard (Standardni), FPS, RTS, RPG, Game 1 (Igra 1), Game 2 (Igra 2), Game 3 (Igra 3), ComfortView, Warm (Tople boje), Cool (Hladne boje) ili Custom Color (Prilagođene boje).</p> <ul style="list-style-type: none"> • Standard (Standardno): Učitava podrazumevana podešavanja boje monitora. Ovo je podrazumevani unapred podešeni režim. • FPS: Učitava podešavanja boje idealna za pucačke igre iz prvog lica (FPS). • RTS: Učitava podešavanja boje idealna za strateške igre u realnom vremenu (RTS). • RPG: Učitava podešavanja za boju koja su idealna za igre igranja uloga (RPG). • Game 1 (Igra 1)/Game 2 (Igra 2)/Game 3 (Igra 3): Omogućava vam da prilagodite podešavanja boje u skladu s potrebama vaših igara. • ComfortView: Smanjuje nivo plavog svetla koje se emituje sa ekrana kako bi gledanje bilo prijatnije za vaše oči. • Warm (Tople boje): Povećava temperaturu boje. Ekran izgleda topliji sa crvenom/žutom nijansom. • Cool (Hladne boje): Smanjuje temperaturu boje. Ekran izgleda hladniji s plavom nijansom. • Custom Color (Prilagođena boja): Omogućava vam da ručno podesite podešavanja boje.
<p>Game Enhance Mode (Režim poboljšanja igre)</p>	<p>Podešava režim poboljšanja igre na Off (Isključeno), Timer (Tajmer), Frame Rate (Broj slika u sekundi) ili Display Alignment (Poravnanje prikaza).</p>
<p>Overclock (Povećanje radnog takta)</p>	<p>Omogućava vam da koristite monitor s većom brzinom osvežavanja u odnosu na brzinu navedenu u specifikaciji panela.</p> <p> NAPOMENA: Povećanje radnog takta može da dovede do treperenja ekrana. Da biste smanjili takve efekte, pokušajte da podesite nižu brzinu osvežavanja u meniju Overclock Refresh Rate (Povećanje radnog takta brzine osvežavanja).</p> <p> NAPOMENA: Ova funkcija je dostupna i za HDMI i DP ulaze (za S2419HGF). Ova funkcija je dostupna samo za DP ulaz (za S2719DGF).</p>
<p>Freesync</p>	<p>Omogućava vam da uključite ili isključite funkciju Freesync.</p>



Response Time (Vreme odgovora)	Korisnik može da bira između opcija Normal (Normalno), Fast (Brzo) ili Super fast (Super brzo).
Dark Stabilizer (Stabilizacija crne)	Ova funkcija poboljšava vidljivost u tamnim scenarijima igranja. Što je viša vrednost (od 0 do 3), to je bolja vidljivost u tamnim oblastima prikazane slike.
Hue (Nijansa)	<p>Ova funkcija može da pomeri boju slike videa ka zelenoj ili ljubičastoj. Ovo se koristi za podešavanje željene boje tona kože. Koristite  i  da biste podesili nijansu od 0 do 100.</p> <p>Pritisnite  da biste povećali zelenu senku slike videa.</p> <p>Pritisnite  da biste povećali ljubičastu senku slike videa.</p> <p> NAPOMENA: Podešavanje nijanse je dostupno samo kada izaberete FPS, RTS, RPG režim.</p>
Saturation (Zasićenje)	<p>Ova funkcija može da podesi zasićenje boje slike videa.</p> <p>Koristite  i  da biste podesili zasićenje u rasponu od 0 do 100.</p> <p>Pritisnite  da biste povećali monohromatski izgled slike video zapisa.</p> <p>Pritisnite  da biste povećali obojeni izgled slike video zapisa.</p> <p> NAPOMENA: Podešavanje zasićenja je dostupno samo kada izaberete FPS, RTS, RPG režim.</p>
Reset Game (Ponovo postavi igre)	Omogućava vraćanje podešavanja igre vašeg monitora na fabričke vrednosti.





Brightness/ Contrast (Svetlina/ Kontrast)

Koristite ovaj meni da biste aktivirali podešavanje brightness/contrast (svetline/kontrasta).

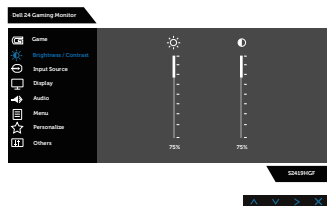

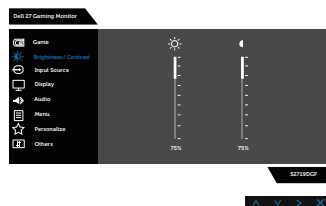

S2419HGF



S2719DGF

Brightness (Svetlina)



Svetlina podešava sjaj pozadinskog osvetljenja.

Pritisnite dugme  da biste povećali svetlinu, a pritisnite dugme  da biste smanjili svetlinu (min. 0/maks. 100).

 **NAPOMENA: Ručno podešavanje svetline je onemogućeno kada je uključen dinamički kontrast.**

Contrast (Kontrast)

Prvo podesite svetlinu, a zatim podesite kontrast samo ako je potrebno dalje podešavanje.

Pritisnite dugme  da biste povećali kontrast, a pritisnite dugme  da biste smanjili kontrast (min. 0/maks. 100).

Funkcija kontrasta podešava stepen razlike između zatamjenosti i osvetljenosti na ekranu monitora.





Input Source (Izvor ulaza)

Koristite meni izvora ulaza da biste birali između različitih video signala koji mogu biti povezani s vašim monitorom.

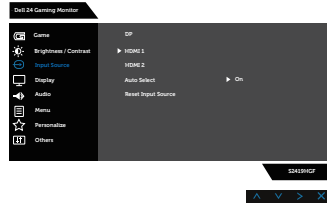

S2419HGF

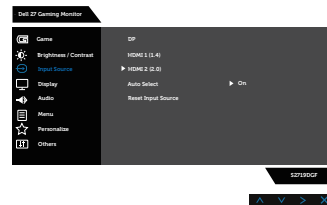

S2719DGF

DP

Izaberite DP ulaz kada koristite DP konektor. Pritisnite  da biste izabrali DP izvor ulaza.

HDMI 1

Izaberite HDMI 1 ulaz kada koristite HDMI 1 konektor. Pritisnite  da biste izabrali HDMI 1 izvor ulaza.

HDMI 2

Izaberite HDMI 2 ulaz kada koristite HDMI 2 konektor. Pritisnite  da biste izabrali HDMI 2 izvor ulaza.

 **NAPOMENA: Za S2719DGF HDMI 2 ulazni port je verzija HDMI 2.0**

Auto Select (Automatski izbor)

Izaberite automatski izbor da biste skenirali dostupne ulazne signale.

Reset Input Source (Poništi izvor ulaza)

Izaberite ovu opciju da biste vratili izvor ulaza na podrazumevanu vrednost.





Display (Displej)

Koristite opciju displej da biste podesili sliku.

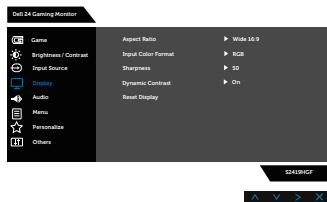

S2419HGF

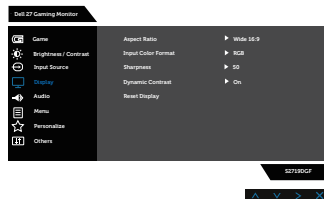

S2719DGF

Aspect Ratio (Odnos širina/ visina)

Podešava odnos slike na Wide 16:9 (široki 16:9), 4:3 ili 5:4.

Input Color Format (Format boje ulaza)

Omogućava vam da podesite režim video ulaza na:

- RGB: Izaberite ovu opciju ako je vaš monitor povezan s računarom ili DVD plejerom pomoću HDMI kabela.
- YPbPr: Izaberite ovu opciju ako vaš DVD plejer podržava samo YPbPr izlaz.

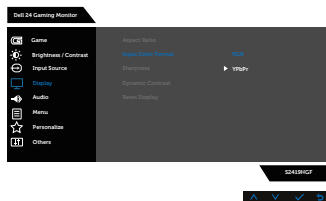



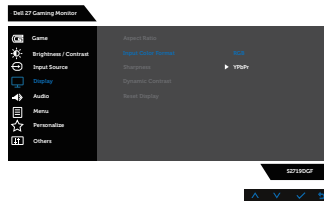

S2419HGF





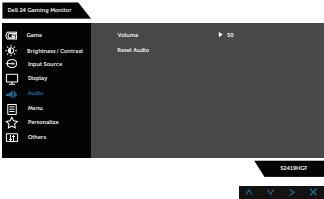
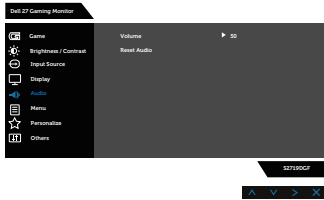

S2719DGF

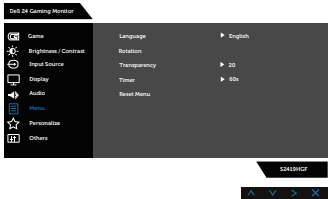
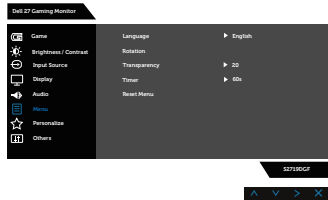

	<p>Sharpness (Oštrina)</p>	<p>Ova funkcija može učiniti da slika izgleda oštrija ili mekša. Koristite  i  da biste podesili oštrinu u rasponu od 0 do 100.</p> <p> NAPOMENA: Vrednost od 100 je oštrija.</p>
	<p>Dynamic Contrast (Dinamički kontrast)</p>	<p>Omogućava vam da povećate nivo kontrasta kako bi se dobio oštriji i detaljniji kvalitet slike. Pritisnite dugme da biste uključili ili isključili opciju dynamic contrast (dinamički kontrast).</p> <p> NAPOMENA: Opcija Dinamički kontrast obezbeđuje viši kontrast ako izaberete unapred podešeni režim igra ili film.</p>
	<p>Reset Display (Poništi displej)</p>	<p>Izaberite ovu opciju da biste vratili podešavanja displeja na podrazumevanu vrednost.</p>
	<p>Audio</p>	 <p>S2419HGF</p>  <p>S2719DGF</p>
	<p>Volume (Jačina tona)</p>	<p>Koristite tastere da podesite jačinu tona. Minimum je '0' (-). Maksimum je '100' (+).</p>
	<p>Reset Audio (Poništi audio)</p>	<p>Izaberite ovu opciju da biste vratili podešavanja displeja na podrazumevanu vrednost.</p>



	<p>Menu (Meni)</p>	<p>Izaberite ovu opciju da biste izmenili podešavanja OSD-a, kao što su jezici OSD-a, vreme tokom kojeg se meni zadržava na ekranu itd.</p> <div style="text-align: center;">  <p>S2419HGF</p>  <p>S2719DGF</p> </div>
	<p>Language (Jezik)</p>	<p>Opcije Jezika postavljaju prikaz menija na ekranu na jedan od osam jezika (English, Español, Français, Deutsch, Português (Brasil), Русский, 简体中文, 日本語).</p>
	<p>Rotation (Rotacija)</p>	<p>Izaberite ovu opciju da biste rotirali prikaz na ekranu.</p>
	<p>Transparency (Transparentnost)</p>	<p>Izaberite ovu opciju da biste promenili transparentnost menija pritiskom na dugmad  i  u rasponu od 0 do 100.</p>
	<p>Timer (Tajmer)</p>	<p>OSD hold time (Vreme zadržavanja OSD-a): Podešava dužinu vremena tokom koga meni na ekranu ostaje aktivan nakon što pritisnete taster.</p> <p>Koristite  i  da biste podesili klizač u koracima od po 1 sekunde, od 5 do 60 sekundi.</p>
	<p>Reset Menu (Poništavanje menija)</p>	<p>Vraća sva podešavanja OSD-a na fabričke unapred podešene vrednosti.</p>





Personalize (Personalizacija)

Korisnici mogu da izaberu funkciju: Shortcut key 1 (Taster prečice 1), Shortcut key 2 (Taster prečice 2), Shortcut key 3 (Taster prečice 3), Shortcut key 4 (Taster prečice 4), Power Button LED (LED indikator dugmeta napajanja), USB ili Reset Personalization (Poništavanje personalizacije), Preset Modes (Unapred podešeni režimi) ili Volume (Jačina tona) i podese je kao shortcut key (taster prečice).

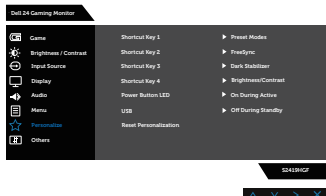

S2419HGF

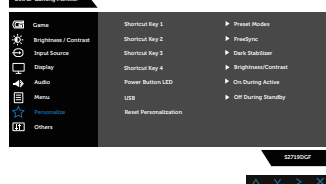

S2719DGF

Shortcut Key 1 (Taster prečice 1)

Korisnik može da izabere nešto od sledećeg: Preset Modes (Unapred podešeni režimi), Game Enhance Mode (Režim poboljšanja igre), Overclock (Povećanje radnog takta), Freesync, Dark Stabilizer (Stabilizacija crne), Brightness/Contrast (svetlina/kontrast), Input Source (izvor ulaza), Aspect Ratio (odnos visina/širina), Volume (Jačina tona) ili Rotation (Rotacija) da biste podesili shortcut key 1 (taster prečice 1).

Shortcut Key 2 (Taster prečice 2)

Korisnik može da izabere nešto od sledećeg: Preset modes (Unapred podešeni režimi), Game Enhance Mode (Režim poboljšanja igre), Overclock (Povećanje radnog takta), Freesync, Dark Stabilizer (Stabilizacija crne), brightness/contrast (svetlina/kontrast), input source (izvor ulaza), aspect ratio (odnos visina/širina), Volume (Jačina tona) ili Rotation (Rotacija) da biste podesili shortcut key 2 (taster prečice 2).

Shortcut Key 3 (Taster prečice 3)

Korisnik može da izabere nešto od sledećeg: Preset modes (Unapred podešeni režimi), Game Enhance Mode (Režim poboljšanja igre), Overclock (Povećanje radnog takta), Freesync, Dark Stabilizer (Stabilizacija crne), brightness/contrast (svetlina/kontrast), input source (izvor ulaza), aspect ratio (odnos visina/širina), Volume (Jačina tona) ili Rotation (Rotacija) da biste podesili shortcut key 3 (taster prečice 3).

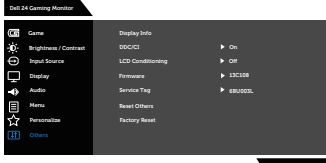
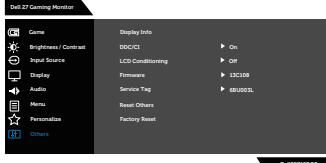

	<p>Shortcut Key 4 (Taster prečice 4)</p>	<p>Korisnik može da izabere nešto od sledećeg: Preset modes (Unapred podešeni režimi), Game Enhance Mode (Režim poboljšanja igre), Overclock (Povećanje radnog taktka), Freesync, Dark Stabilizer (Stabilizacija crne), brightness/contrast (svetlina/kontrast), input source (izvor ulaza), aspect ratio (odnos visina/širina), Volume (Jačina tona) ili Rotation (Rotacija) da biste podesili shortcut key 4 (taster prečice 4).</p>
	<p>Power Button LED (LED svetlo dugmeta za napajanje)</p>	<p>Dozvoljava vam da podesite lampicu za napajanje na On During Active (Uključeno kada je aktivno) ili Off During Active (Isključeno kada je aktivno) da uštedite struju.</p>
	<p>USB</p>	<p>Omogućava vam da podesite USB na uključeno ili isključeno tokom režima pripravnosti, da biste uštedeli energiju.</p>
	<p>Reset Personalization (Poništavanje personalizacije)</p>	<p>Omogućava vam da vratite taster prečice na podrazumevano podešavanje.</p>
	<p>Others (Ostalo)</p>	 <p>S2419HGF</p>  <p>S2719DGF</p>



Display Info (Prikaz informacija)

Pritisnite da biste prikazali informacije o ekranu.

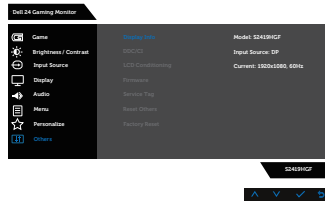

S2419HGF

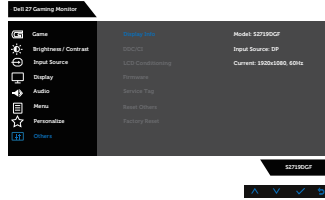

S2719DGF

DDC/CI

DDC/CI (prikaži kanal podataka/komandni interfejs) omogućava podešavanje parametara monitora (svetlina, balans boje itd.) putem softvera na računaru.

Ovu funkciju možete da onemogućite izborom opcije disable (Onemogućiti).

Omogućite ovu funkciju za najbolje korisničko iskustvo i optimalne performanse vašeg monitora.

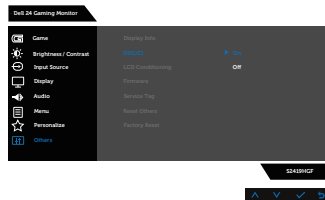

S2419HGF

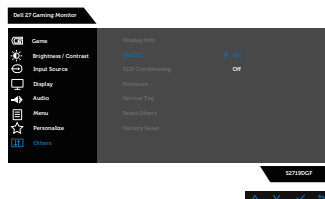

S2719DGF

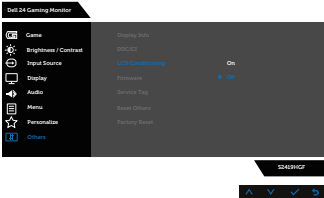
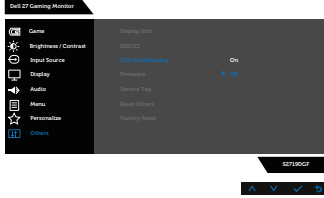

<p>LCD Conditioning (LCD kondicioniranje)</p>	<p>Pomaže u ublažavanju manje ozbiljnih slučajeva zadržavanja slike. U zavisnosti od stepena zadržavanja slike, može biti potrebno određeno vreme za izvršenja programa. Da biste pokrenuli LCD tretiranje, izaberite opciju Off (Isključeno).</p>  <p>S2419HGF</p>  <p>S2719DGF</p>
<p>Firmware (Firmver)</p>	<p>Prikazuje verziju firmvera za ekran.</p>
<p>Service Tag (Servisna oznaka)</p>	<p>Prikazuje broj servisne oznake za ekran.</p>
<p>Reset Other (Poništi ostalo)</p>	<p>Poništava sva podešavanja u okviru podešavanja menija Others (Ostalo) na fabrički unapred podešene vrednosti.</p>
<p>Factory Reset (Uspostavljanje fabričkih vrednosti)</p>	<p>Vraća sva podešavanja na fabričke unapred podešene vrednosti.</p>

 **NAPOMENA: Vaš monitor ima ugrađenu funkciju za automatski kalibraciju svetline da bi se nadoknadilo starenje LED-a.**



Poruke upozorenja menija na ekranu

Kada je omogućena funkcija **Dynamic Contrast (Dinamički kontrast)** (u ovim unapred podešenim režimima: **Game (Igra)** ili **Movie (Film)**), ručno podešavanje svetline je onemogućeno.

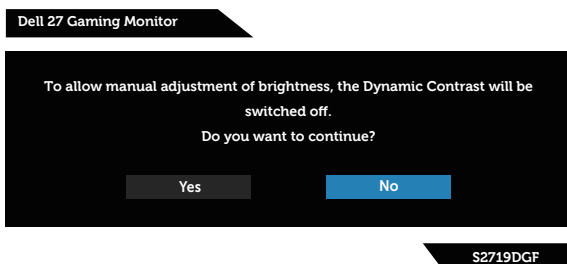
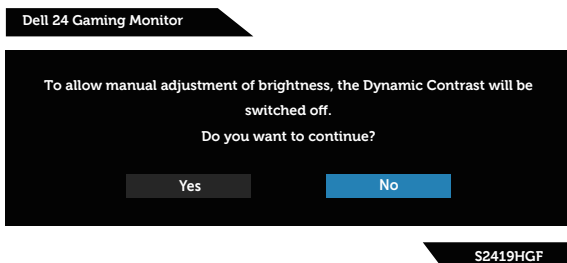

Pre nego što se onemogući funkcija **DDC/CI**, prikazaće se sledeća poruka:

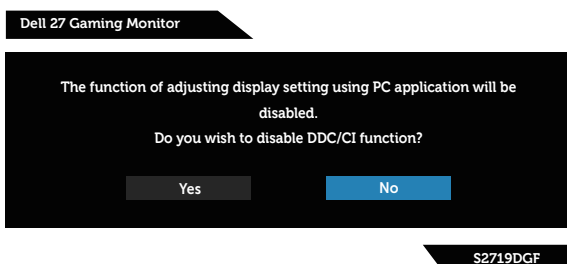
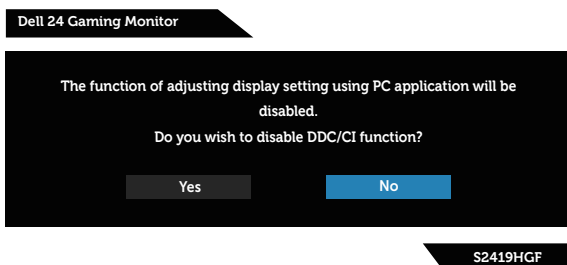

Kada monitor pređe u **Power Save Mode (Režim uštede energije)**, prikazuje se sledeća poruka:



Ako HDMI kabl nije povezan, pojavljuje se pokretni dijalog kao što je to ispod prikazano. Monitor će ući u Režim za štednju energije nakon 4 minuta ukoliko se ostavi u ovom stanju.

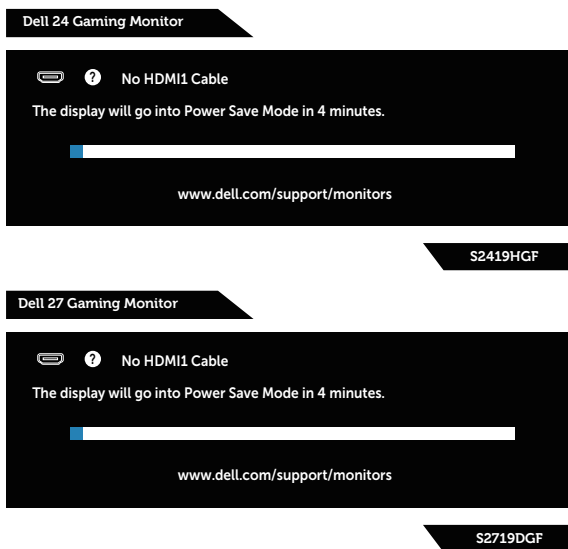

Ako DP kabl nije povezan, pojavljuje se pokretni dijalog kao što je to ispod prikazano. Monitor će ući u Režim za štednju energije nakon 4 minuta ukoliko se ostavi u ovom stanju.

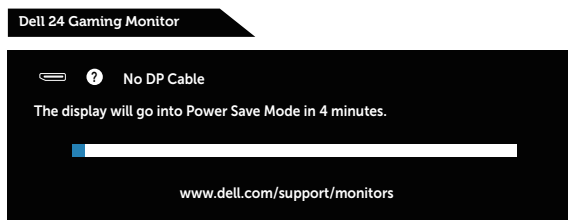

S2419HGF

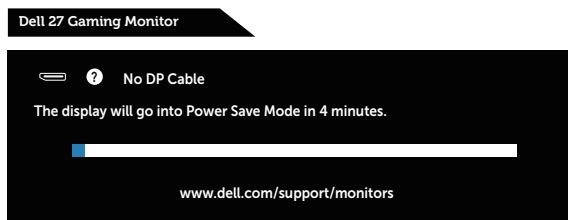

S2719DGF

Pogledajte [Rešavanje problema](#) za više informacija.



Podešavanje monitora

Podešavanje maksimalne rezolucije

Da biste podesili maksimalnu rezoluciju za monitor:

U Windows 7, Windows 8, Windows 8.1 i Windows 10 operativnom sistemu:

1. Samo za Windows 8 ili Windows 8.1, odaberite Desktop pločicu da se prebacite na klasičan desktop.
2. Kliknite desnim tasterom na radnu površinu i kliknite na opciju **Screen Resolution (Rezolucija ekrana)**.
3. Kliknite na padajuću listu opcije Screen Resolution (Rezolucija ekrana) i izaberite **1920 x 1080** (za S2419HGF) ili **2560 x 1440** (za S2719DGF).
4. Kliknite na dugme **OK**.

Ako ne vidite **1920 x 1080** (za S2419HGF) ili **2560 x 1440** (za S2719DGF) kao opciju, možda ćete morati da ažurirate upravljački program za grafičku karticu. U zavisnosti od vašeg računara, dovršite jedan od sledećih postupaka:

Ako imate Dell desktop ili prenosivi računar:

- Idite na lokaciju www.dell.com/support, unesite servisnu oznaku vašeg računara i preuzmite najnoviji upravljački program za vašu grafičku karticu.

Ako koristite računar koji nije proizvela kompanija Dell (prenosivi ili desktop):

- Idite na lokaciju za podršku vašeg računara i preuzmite najnoviji upravljački program za grafičku karticu.
- Idite na veb lokaciju vaše grafičke kartice i preuzmite najnoviji upravljački program za grafičku karticu.

Ako imate Dell desktop ili Dell prenosivi računar sa internet pristupom

1. Idite na www.dell.com/support, unesite servisnu oznaku i preuzmite najnoviji upravljački program za vašu grafičku karticu.
2. Nakon instaliranja upravljačkih programa za vaš grafički adapter, pokušajte da ponovo podesite rezoluciju na **1920 x 1080** (za S2419HGF) ili **2560 x 1440** (za S2719DGF).

 **NAPOMENA: Ako ne možete da podesite rezoluciju na 1920 x 1080 (za S2419HGF) ili 2560 x 1440 (za S2719DGF), obratite se kompaniji Dell da biste se raspitali o grafičkom adapteru koji podržava ove rezolucije.**



Ukoliko imate desktop, portabilni kompjuter ili grafičku karticu koji nisu marke Dell

U Windows 7, Windows 8, Windows 8.1 i Windows 10 operativnom sistemu:

1. Samo za Windows 8 ili Windows 8.1, odaberite Desktop pločicu da se prebacite na klasičan desktop.
2. Kliknite desnim tasterom na radnu površinu i kliknite na opciju **Personalization (Personalizacija)**.
3. Kliknite na **Change Display Settings (Promenite postavke ekrana)**.
4. Kliknite na **Advanced Settings (Napredna podešavanja)**.
5. Identifikujte proizvođača vaše grafičke kartice sa opisa na vrhu prozora (npr. NVIDIA, ATI, Intel itd.)
6. Pogledajte veb-lokaciju proizvođača vaše grafičke kartice za ažuriran upravljački program (na primer, www.ATI.com ili www.AMD.com).
7. Nakon instaliranja upravljačkih programa za vaš grafički adapter, pokušajte da ponovo podesite rezoluciju na **1920 x 1080** (za S2419HGF) ili **2560 x 1440** (za S2719DGF).



Upotreba nagiba

 **NAPOMENA:** Postolje nije povezano prilikom otpreme monitora iz fabrike.



Rešavanje problema

⚠ UPOZORENJE: Pre nego što izvršite bilo koji postupak u ovom odeljku, pratite **Bezbednosna uputstva**.

Samotestiranje

Vaš monitor ima funkciju samostalnog testiranja koja vam omogućava da proverite da li monitor pravilno funkcioniše. Ako su vaš monitor i računar pravilno povezani, ali ekran monitora ostaje zatamnjen, pokrenite samostalni test monitora izvođenjem sledećih koraka:

1. Isključite i računar i monitor.
2. Isključite sve video kablove iz monitora. Na ovaj način, računar ne mora da bude uključen.
3. Uključite monitor.

Ako monitor pravilno radi, otkriće da nema signala i prikazaće se jedna od sledećih poruka. Kada se nalazi u režimu samostalnog testiranja, LED indikator napajanja ostaje bele boje.

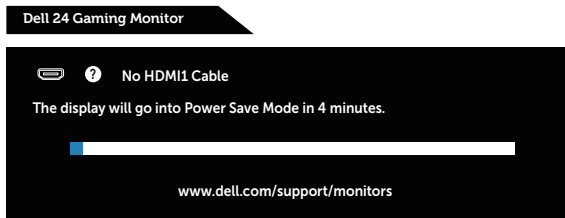

S2419HGF

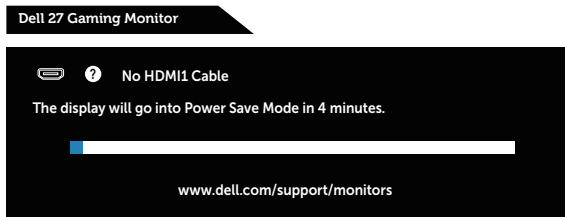

S2719DGF

✎ NAPOMENA: Ovaj okvir se pojavljuje tokom normalnog rada sistema ako je video kabl isključen ili oštećen.

4. Isključite svoj monitor i ponovo povežite video kabl; potom uključite svoj kompjuter i monitor.



Ako monitor i dalje ostane zatamnjen nakon što ste povezali kablove, proverite vaš video kontroler i računar.

Ugrađena dijagnostika

Vaš monitor ima ugrađen dijagnostički alat koji vam pomaže da odredite da li je bilo koja nepravilnost ekrana na koju naiđete deo problema s vašim monitorom ili s vašim računarom i video karticom.

 **NAPOMENA: Ugrađenu dijagnostiku možete da izvršite samo kada je video kabla isključen, a monitor se nalazi u režimu samostalni test.**

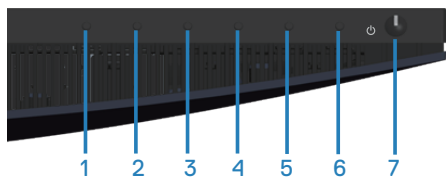

Da biste izvršili ugrađenu dijagnostiku:

1. Proverite da li je ekran čist (da nema čestica prašine na površini ekrana).
2. Isključite video kabla sa zadnjeg dela računara ili monitora. Monitor zatim prelazi u režim samostalnog testiranja.
3. Pritisnite i držite dugme 3 tokom 5 sekundi. Prikazuje se sivi ekran.
4. Pažljivo proverite da li postoje nepravilnosti na ekranu.
5. Ponovo pritisnite dugme 3 na donjem delu monitora. Boja ekrana se menja u crvenu.
6. Proverite da li na ekranu postoji neka nepravilnost.
7. Ponovite korake 5 i 6 da biste proverili displej sa zelenim, plavim, crnim i belim ekranima i ekranom sa tekstem.

Test je završen kada se pojavi ekran sa tekstem. Da biste izašli, ponovo pritisnite dugme 3.

Ako ne otkrijete bilo koju nepravilnost na ekranu koristeći ugrađeni dijagnostički alat, to znači da monitor pravilno radi. Proverite video karticu i računar.



Uobičajeni problemi

Sledeća tabela sadrži opšte informacije o uobičajenim problemima monitora na koje možete da nađete, kao i moguća rešenja:

Najčešći simptomi	Moguća rešenja
Nema video zapisa/ isključena lampica napajanja	<ul style="list-style-type: none">• Proverite da li je video kabla povezan s monitorom i da li je računar pravilno povezan i učvršćen.• Uverite se da strujna utičnica pravilno radi koristeći neku drugu električnu opremu.• Proverite da je taster za napajanje pritisnut.• Proverite da ste izabrali korektan ulazni izvor u meniju Input Source (Izvor ulaza).
Nema video zapisa/ uključena lampica napajanja	<ul style="list-style-type: none">• Povećajte kontrole svetline i kontrasta koristeći OSD.• Izvršite funkciju samostalne provere monitora.• Proverite da li na konektoru video kabla postoje savijeni ili polomljeni pinovi.• Izvršite ugrađenu dijagnostiku.• Proverite da ste izabrali korektan ulazni izvor u meniju Input Source (Izvor ulaza).
Loš fokus	<ul style="list-style-type: none">• Uklonite produžne video kablove.• Vratite monitor na fabrička podešavanja (Factory Reset (uspostavljanje fabričkih vrednosti)).• Promenite video rezoluciju na pravilan odnos visina/širina.
Trepćući/pomerajući video	<ul style="list-style-type: none">• Vratite monitor na fabrička podešavanja (Factory Reset (uspostavljanje fabričkih vrednosti)).• Proverite faktore u okruženju.• Premestite monitor i testirajte ga u drugoj sobi.
Pikseli nedostaju	<ul style="list-style-type: none">• Uključite i isključite napajanje više puta.• Pksel koji je trajno isključen je fabrička greška koja se može dogoditi kod LCD tehnologije.• Za više informacija o kvalitetu Dell monitora i politici u vezi piksela pogledajte Dell-ovu veb lokaciju za podršku na: www.dell.com/support/monitors.



Zaglavljeni pikseli	<ul style="list-style-type: none"> • Uključite i isključite napajanje više puta. • Piksel koji je trajno isključen je fabrička greška koja se može dogoditi kod LCD tehnologije. • Za više informacija o kvalitetu Dell monitora i politici u vezi piksela pogledajte Dell-ovu veb lokaciju za podršku na: www.dell.com/support/monitors.
Problemi sa osvetljenjem	<ul style="list-style-type: none"> • Vratite monitor na fabrička podešavanja (Factory Reset (uspostavljanje fabričkih vrednosti)). • Podesite kontrole svetline i kontrasta preko OSD-a.
Geometrijska distorzija	<ul style="list-style-type: none"> • Vratite monitor na fabrička podešavanja (Factory Reset (uspostavljanje fabričkih vrednosti)). • Podesite horizontalne i vertikalne kontrole preko OSD-a.
Horizontalne/vertikalne linije	<ul style="list-style-type: none"> • Vratite monitor na fabrička podešavanja (Factory Reset (uspostavljanje fabričkih vrednosti)). • Izvršite funkciju samostalnog testa monitora i odredite da li su ove linije takođe u režimu samostalnog testiranja. • Proverite da li na konektoru video kabla postoje savijeni ili polomljeni pinovi. • Izvršite ugrađenu dijagnostiku.
Problemi sa sinhronizacijom	<ul style="list-style-type: none"> • Vratite monitor na fabrička podešavanja (Factory Reset (uspostavljanje fabričkih vrednosti)). • Izvršite funkciju samostalnog testa monitora i odredite da li se nepravilna slika pojavljuje u režimu samostalnog testiranja. • Proverite da li na konektoru video kabla postoje savijeni ili polomljeni pinovi. • Ponovo pokrenite računar u bezbednom režimu.
Pitanja vezana za bezbednost	<ul style="list-style-type: none"> • Nemojte vršiti korake za rešavanje problema. • Odmah kontaktirajte kompaniju Dell.
Povremeni problemi	<ul style="list-style-type: none"> • Proverite da li je video kabla povezan s monitorom i da li je računar pravilno povezan i učvršćen. • Vratite monitor na fabrička podešavanja (Factory Reset (uspostavljanje fabričkih vrednosti)). • Izvršite funkciju samostalnog testa monitora i odredite da li se povremeni problem dešava u režimu samostalnog testiranja.



Nedostaje boja	<ul style="list-style-type: none"> • Izvršite funkciju samostalne provjere monitora. • Proverite da li je video kabla povezan s monitorom i da li je računar pravilno povezan i učvršćen. • Proverite da li na konektoru video kabla postoje savijeni ili polomljeni pinovi.
Pogrešna boja	<ul style="list-style-type: none"> • Promenite Color Setting Mode (Režim podešavanja boje) u opciji Color Settings (Podešavanje boje) menija na ekranu u Graphics (Grafika) ili Video u zavisnosti od aplikacije. • Pokušajte s različitim Preset Modes (Unapred podešenim režimima) u OSD-u podešavanja opcije Color (Boja). Podesite vrednost R/G/B u okviru opcije Custom Color (Prilagođena boja) u podešavanjima opcije Color (Boja). • Promenite Input Color Format (Format ulazne boje) na RGB ili YPbPr u OSD-u podešavanja opcije Color (Boja). • Izvršite ugrađenu dijagnostiku.
Zadržavanje slike zbog statičke slike kao je ostala na monitoru previše dugog zadržavanja	<ul style="list-style-type: none"> • Koristite funkciju Upravljanje napajanjem da biste isključili monitor svaki put kada nije u upotrebi (za više informacija pogledajte Režimi za upravljanje napajanjem). • U suprotnom, možete da koristite čuvar ekrana koji se dinamički menja.
Senka video slike ili prelaženje	<ul style="list-style-type: none"> • Promenite Response Time (Vreme odziva) u OSD-u Display (Displej) na Fast (Brzo) ili Normal (Normalno) u zavisnosti od vaše aplikacije i upotrebe.



Problemi specifični za proizvod

Specifični simptomi	Moguća rešenja
Slika ekrana je premala	<ul style="list-style-type: none">• Proverite podešavanje opcije Aspect Ratio (Odnos širina/visina) u okviru podešavanja opcije Display (Prikaz).• Vratite monitor na fabrička podešavanja (Factory Reset (uspostavljanje fabričkih vrednosti)).
Nije moguće podesiti monitor pomoću dugmadi na donjem delu panela	<ul style="list-style-type: none">• Isključite monitor, izvucite kabla za struju monitora i ponovo ga povežite i potom uključite monitor.• Proverite da li je meni OSD-a zaključan. Ukoliko jeste, pritisnite i držite taster menija u trajanju od 10 sekundi da otključate. (Za više informacija pogledajte Lock (Zaključavanje)).
Nema signala za unos kada se pritisnu korisničke kontrole	<ul style="list-style-type: none">• Proverite izvor signala. Uverite se da računar nije u režimu pripravnosti ili spavanja tako što ćete pomeriti miša ili pritisnuti bilo koji taster na tastaturi.• Proverite da li je video kabla pravilno uključen. Isključite video kabla i ponovo ga povežite ako je potrebno.• Ponovo pokrenite računar ili video plejer.
Slika ne ispunjava ceo ekran	<ul style="list-style-type: none">• Zbog različitih video formata (odnosa visina/širina) DVD-ova, monitor može da prikaže na celom ekranu.• Izvršite ugrađenu dijagnostiku.



Dodatak

Bezbednosna uputstva

⚠ UPOZORENJE: Upotreba kontrola, podešavanja ili postupaka izuzev onih koji su navedeni u vašoj dokumentaciji može prouzrokovati izlaganje strujnom udaru, opasnostima od električne struje i/ili mehaničkim opasnostima.

Za informacije o bezbednosnim uputstvima pogledajte **Bezbednosne, ekološke i regulatorne informacije (SERI)**.

FCC obaveštenja (samo za SAD) i druge regulatorne informacije

Za FCC obaveštenja i druge regulatorne informacije pogledajte veb lokaciju regulatorne usklađenosti koja se nalazi na www.dell.com/regulatory_compliance.

Kontaktiranje kompanije Dell

Za kupce u Sjedinjenim Državama, pozovite 800-WWW-DELL (800-999-3355).

✎ NAPOMENA: Ukoliko nemate aktivnu internet vezu, možete da pronađete kontakt informacije na računima, fakturama ili u katalogu Dell proizvoda.

Kompanija Dell obezbeđuje više opcija za podršku i servisiranje na mreži i putem telefona. Dostupnost se razlikuje od države i proizvoda i neke usluge možda neće biti dostupne u vašem području.

Da pronađete sadržaj za podršku u vezi monitora preko interneta:

1. Posetite www.dell.com/support/monitors.

Da kontaktirate Dell u vezi prodaje, tehničke podrške ili pitanja vezana za korisničku uslugu:

1. Posetite www.dell.com/support.
2. Potvrdite svoju zemlju ili oblast u padajućoj listi **Izaberite zemlju/oblast** na dnu stranice.
3. Kliknite na **Contact Us (Kontaktirajte nas)** na levoj strani stranice.
4. Izaberite odgovarajuću uslugu ili vezu za podršku na osnovu vaših potreba.
5. Izaberite način na koji želite da kontaktirate Dell a koji vam odgovara.

⚠ UPOZORENJE: Za displeje sa sjajnim okvirima korisnik treba da uzme u obzir poziciju displeja, pošto okviri mogu da prouzrokuju ometajuće refleksije od okolnih svetlih i sjajnih površina.

