



Dell S2419HGF/S2719DGF

Instrukcja użytkownika

Model monitora: S2419HGF/S2719DGF
Model - zgodność z przepisami: S2419HGFc/S2719DGFc



-  **UWAGA: UWAGA** oznacza ważną informację, która może pomóc w lepszym wykorzystaniu komputera.
-  **PRZESTROGA: PRZESTROGA** oznacza potencjalne niebezpieczeństwo uszkodzenia lub utraty danych, w przypadku nie zastosowania się do instrukcji.
-  **OSTRZEŻENIE: OSTRZEŻENIE** oznacza potencjalną możliwość wystąpienia uszkodzenia własności, obrażeń osób lub śmierci.

Copyright © 2018 Dell Inc. lub jej firmy zależne. Wszelkie prawa zastrzeżone. Dell, EMC i inne znaki towarowe to znaki towarowe firmy Dell Inc. lub jej firm zależnych. Pozostałe znaki towarowe mogą być znakami towarowymi odpowiednich firm.

2018 – 08

Rev. A00

Spis treści

Informacje o monitorze	6
Zawartość opakowania	6
Właściwości produktu	7
Identyfikacja części i elementów sterowania	9
Widok z przodu	9
Widok od tyłu	10
Widok z boku	11
Widok z dołu	11
Dane techniczne monitora	14
Dane techniczne rozdzielczości	15
Obsługiwane tryby wideo	15
Wstępnie ustawione tryby wyświetlania	16
Parametry elektryczne	18
Charakterystyki fizyczne	19
Charakterystyki środowiskowe	21
Tryby zarządzania zasilaniem	22
Zgodność z Plug and Play	23
Polityka jakości i pikseli monitora LCD	23
Wskazówki dotyczące konserwacji	23
Czyszczenie monitora	23
Ustawianie monitora	24
Podłączanie podstawy	24
Podłączanie monitora	26

Podłączanie kabla HDMI i USB 3.0	26
Podłączanie kabla DP (zakup opcjonalny)	27
Porządkowanie kabli	28
Demontaż podstawy	29
Obsługa monitora	31
Włączanie zasilania monitora	31
Używanie przycisków sterowania	31
Elementy sterowania menu OSD	33
Korzystanie z menu ekranowego (OSD).	34
Uzyskiwanie dostępu do menu OSD	34
Komunikaty ostrzegawcze OSD.	47
Ustawianie monitora	50
Ustawianie maksymalnej rozdzielczości	50
Jeśli używany jest komputer stacjonarny Dell lub komputer przenośny Dell z dostępem do Internetu	50
Jeśli używany jest komputer typu desktop, komputer przenośny lub karta graficzna innej marki niż Dell	51
Nachylenie	52
Rozwiązywanie problemów	53
Autotest	53
Wbudowane testy diagnostyczne	54
Typowe problemy.	55
Problemy charakterystyczne dla produktu	58
Dodatek	59
Instrukcje bezpieczeństwa	59



Uwagi FCC (tylko USA) i inne informacje dotyczące przepisów.	59
Kontaktowanie się z firmą Dell.	59





Informacje o monitorze

Zawartość opakowania

Monitor jest dostarczany z pokazanymi poniżej komponentami. Należy upewnić się, że otrzymano wszystkie komponenty i zapoznać się z częścią [Kontaktowanie się z firmą Dell](#) w celu uzyskania dalszych informacji w razie braku jakiegokolwiek elementu.

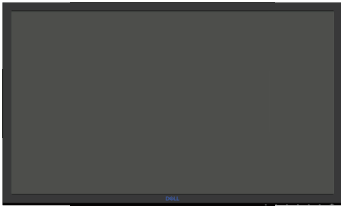
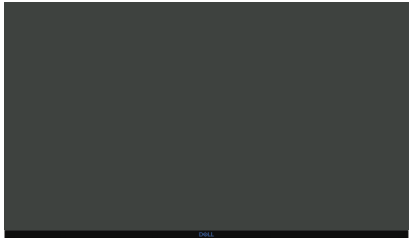
UWAGA: Niektóre elementy mogą być opcjonalne i nie są dostarczane z danym monitorem. Niektóre funkcje lub multimedia mogą być niedostępne w niektórych krajach.

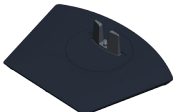
	Monitor (S2419HGF)
	Monitor (S2719DGF)
	Wspornik podstawy
	Podstawa



	<p>Kabel zasilający (zależy od kraju)</p>
	<p>Kabel HDMI (do podłączenia do gniazda HDMI 2.0 w celu obsługi częstotliwości odświeżania 144 Hz)</p>
	<p>Kabel USB 3.0 wysyłania danych (do obsługi portów USB monitora)</p>
	<ul style="list-style-type: none"> • Instrukcja szybkiej instalacji • Informacje dotyczące bezpieczeństwa i przepisów

Właściwości produktu

Monitor **Dell S2419HGF/S2719DGF** jest wyposażony w aktywną matrycę, tranzystory cienkowarstwowe (TFT), wyświetlacz ciekłokrystaliczny (LCD), powłokę antystatyczną i podświetlenie LED. Właściwości monitora:

- **S2419HGF:** Widoczny obszar wyświetlacza 60,97 cm (24 cale) (mierzony po przekątnej). Rozdzielczość 1920 x 1080, plus pełnoekranowa obsługa niższych rozdzielczości.
- **S2719DGF:** Widoczny obszar wyświetlacza 68,47 cm (27 cale) (mierzony po przekątnej). Rozdzielczość 2560 x 1440, plus pełnoekranowa obsługa niższych rozdzielczości.
- Monitory Dell z możliwością wyboru opcji synchronizacji adaptacyjnej [AMD FreeSync™ lub No Sync (Brak synchronizacji)], wysokimi częstotliwościami odświeżania i krótkim czasem odpowiedzi wynoszącym 1 ms.
- Łączność cyfrowa z wykorzystaniem złączy DisplayPort i HDMI.
- **S2419HGF:** Wyposażony w 1 gniazdo USB wysyłania danych i 2 gniazda USB pobierania danych.



- **S2719DGF**: Wyposażony w 1 gniazdo USB wysyłania danych i 4 gniazda USB pobierania danych.
- Zgodność z Plug and Play w przypadku obsługi przez komputer.
Model **S2419HGF** obsługuje technologię FreeSync 40–120 Hz i może zostać przetaktowany do 144 Hz.
Model **S2719DGF** obsługuje technologię FreeSync 40–144 Hz (HDMI) i może zostać przetaktowany do 155 Hz tylko w przypadku sygnału DisplayPort.
- Regulacje w menu ekranowym (OSD) ułatwiają konfigurację i optymalizację ekranu.
- Oba monitory oferują rozszerzone funkcje gier, takie jak Timer, Frame Rate Counter (Licznik klatek na sekundę) i Dark Stabilizer (Stabilizacja ciemnych scen), oraz rozszerzone tryby gry, takie jak FPS (First-Person Shooter), RTS (Real-Time Strategy), RPG (Role-Playing Game) i 3 dodatkowe tryby do personalizacji przez użytkownika.
- Zdejmowana podstawa i rozstaw otworów montażowych w standardzie VESA™ (Video Electronics Standards Association) 100 mm zapewniają elastyczne rozwiązania montażu.
- Możliwość regulacji nachylenia, obrotu, przekręcenia i wysokości.
- Zabezpieczenie — gniazdo blokady.
- Ograniczona zawartość BFR/PVC (płytki drukowane są wykonane z laminatów bez BFR/PVC).
- Szkło bez związków arsenu i brak związków rtęci, wyłącznie dla panelu.
- Wysoki współczynnik kontrastu dynamicznego (8 000 000:1).
- 0,3 W - pobór mocy podczas oczekiwania, w trybie uśpienia.
- Oprogramowanie Dell Display Manager w zestawie.
- Miernik energii pokazuje poziom energii zużywanej przez monitor w czasie rzeczywistym.
- Zapewnia optymalny komfort widzenia dzięki niemigoczącemu ekranowi i funkcji ComfortView, która minimalizuje emisję światła niebieskiego.
- Zapewniająca spokój gwarancja Premium Panel Exchange



Identyfikacja części i elementów sterowania

Widok z przodu

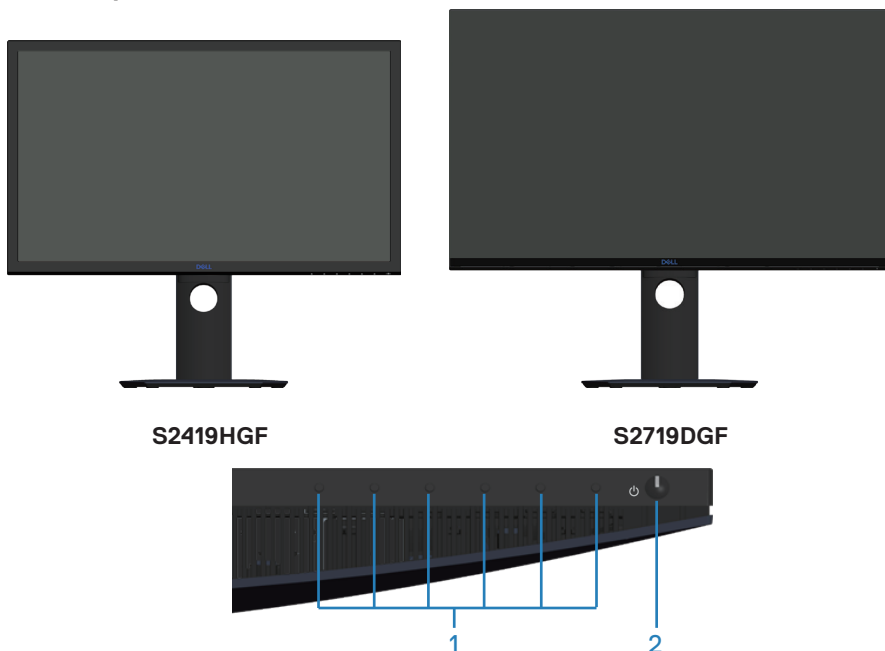

Przyciski sterowania

Etykieta	Opis	Zastosowanie
1	Przyciski funkcji	Użyj przycisków funkcji do regulacji elementów w menu OSD. (Więcej informacji można znaleźć w części Używanie przycisków sterowania).
2	Przycisk włączenia/wyłączenia zasilania	Użyj przycisku zasilania do włączania i wyłączenia monitora.



Widok od tyłu

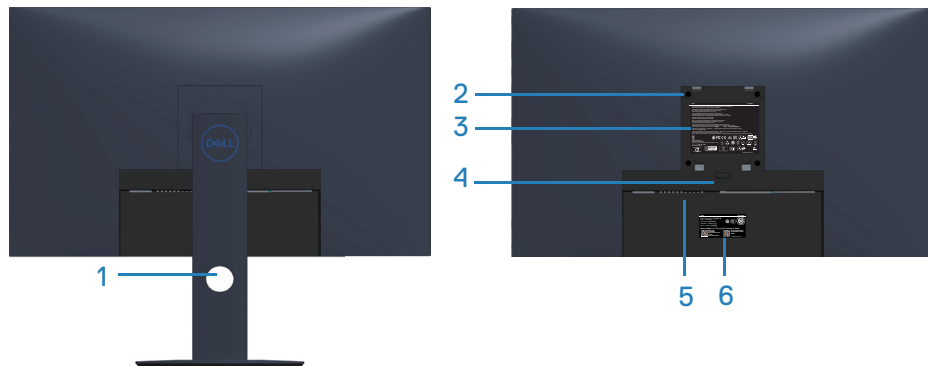

Widok od tyłu z podstawą monitora

Etykieta	Opis	Zastosowanie
1	Gniazdo prowadzenia kabli	Umożliwia przeprowadzenie kabli w celu ich uporządkowania.
2	Otwory montażowe VESA (za pokrywą VESA)	Otwory montażowe VESA (100 mm x 100 mm). Służą do montażu monitora na ścianie przy użyciu zestawu do montażu ściennego zgodnego z VESA.
3	Etykieta z informacjami wymaganymi przepisami	Lista zgodności z przepisami.
4	Przycisk zwolnienia podstawy	Odłączenie podstawy od monitora.
5	Zabezpieczenie — gniazdo blokady	Zabezpieczenie monitora blokadą bezpieczeństwa. Należy kupić oddzielnie.
6	Etykieta zgodności z przepisami (w tym etykieta numeru seryjnego z kodem kreskowym i kodem serwisowym)	Lista zgodności z przepisami. Sprawdź tę etykietę w razie kontaktu z pomocą techniczną firmy Dell. Kod serwisowy to unikatowy identyfikator alfanumeryczny, na podstawie którego serwisanci firmy Dell identyfikują komponenty sprzętowe komputera i uzyskują informacje o gwarancji.



Widok z boku



Widok z dołu

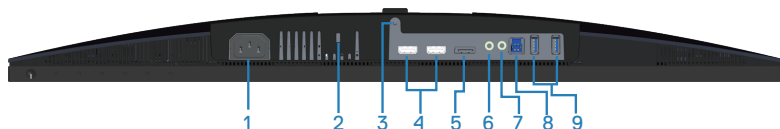

Widok z dołu bez podstawy monitora (S2419HGF)

Etykieta	Opis	Zastosowanie
1	Złącze zasilania	Do podłączenia kabla zasilającego (dostarczony z monitorem).
2	Zabezpieczenie — gniazdo blokady	Do zabezpieczenia monitora blokadą bezpieczeństwa (należy kupić oddzielnie), aby nie został zabrany przez niepowołaną osobę.
3	Funkcja blokady podstawy	Do blokady podstawy w monitorze z użyciem śruby M3 x 6 mm (niedostarczona).
4	Gniazdo HDMI 1.4	Do podłączenia komputera za pomocą kabla HDMI.
5	DisplayPort 1.2	Do podłączenia komputera za pomocą kabla DisplayPort.
6	Gniazdo liniowego wyjścia audio	Do podłączenia zewnętrznych głośników aktywnych lub subwoofera (należy kupić oddzielnie).*
7	Gniazdo słuchawek	Do podłączenia słuchawek.



8	Złącze USB przesyłania danych	Do podłączenia kabla USB z tego portu do komputera w celu uaktywnienia portów USB monitora. Kabel USB należy odłączyć w celu uaktywnienia portu USB BC1.2 do ładowania.
9	Złącza USB pobierania danych	Do podłączenia urządzeń peryferyjnych USB, takich jak urządzenia pamięci i drukarki. UWAGA: W celu skorzystania z tego portu należy podłączyć kabel USB (dostarczony z monitorem) do portu USB wysyłania danych w monitorze i komputerze.

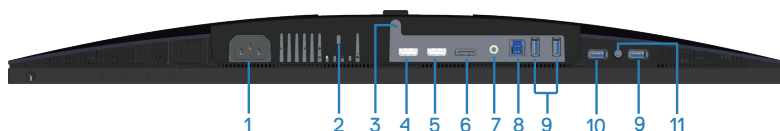

Widok z dołu bez podstawy monitora (S2719DGF)

Etykieta	Opis	Zastosowanie
1	Złącze zasilania	Do podłączenia kabla zasilającego (dostarczony z monitorem).
2	Zabezpieczenie — gniazdo blokady	Do zabezpieczenia monitora blokadą bezpieczeństwa (należy kupić oddzielnie), aby nie został zabrany przez niepowołaną osobę.
3	Funkcja blokady podstawy	Do blokady podstawy w monitorze z użyciem śruby M3 x 6 mm (niedostarczona).
4	Gniazdo HDMI 1.4	Do podłączenia komputera za pomocą kabla HDMI.
5	Gniazdo HDMI 2.0	Do podłączenia komputera za pomocą kabla HDMI.
6	DisplayPort 1.2	Do podłączenia komputera za pomocą kabla DisplayPort.
7	Gniazdo liniowego wyjścia audio	Do podłączenia zewnętrznych głośników aktywnych lub subwoofera (należy kupić oddzielnie).*
8	Złącze USB przesyłania danych	Do podłączenia kabla USB z tego portu do komputera w celu uaktywnienia portów USB monitora.



9	Złącza USB pobierania danych	Do podłączenia urządzeń peryferyjnych USB, takich jak urządzenia pamięci i drukarki.  UWAGA: W celu skorzystania z tego portu należy podłączyć kabel USB (dostarczony z monitorem) do portu USB wysyłania danych w monitorze i komputerze.
10	Port USB BC1.2 do ładowania	Do podłączenia urządzenia USB w celu naładowania.
11	Gniazdo słuchawek	Do podłączenia słuchawek.

*Gniazdo liniowego wyjścia audio nie obsługuje słuchawek.



Dane techniczne monitora

Model	S2419HGF	S2719DGF
Typ ekranu	Aktywna matryca - TFT LCD	
Typ panelu	TN	
Widoczny obraz		
Przekątna	609,70 mm (24 cale)	684,67 mm (27 cale)
Poziomo, obszar aktywny	531,36 mm (20,88 cala)	596,74 mm (23,45 cala)
Pionowo, obszar aktywny	298,89 mm (11,75 cala)	335,66 mm (13,19 cala)
Obszar	1562,46 cm ² (242,15 cala ²)	2010,76 cm ² (311,67 cala ²)
Częstotliwość odświeżania		
Natywna	1920 x 1080/120 Hz (HDMI 1/HDMI 2/DP)	2560 x 1440/60 Hz (HDMI 1)
Przetaktowanie	1920 x 1080/144 Hz (HDMI 1/HDMI 2/DP)	2560 x 1440/144 Hz (HDMI 2/DP)
Przetaktowanie	1920 x 1080/144 Hz (HDMI 1/HDMI 2/DP)	2560 x 1440/155 Hz (DP)
Podziałka pikseli	0,27675 mm	0,2331 mm
Liczba pikseli na cal (PPI)	91	108
Kąt widzenia		
W poziomie	160° (typowa)	
W pionie	170° (typowa)	
Brightness (Jasność)	350 cd/m (typowe)	
Współczynnik kontrastu	1 000 do 1 (typowy) 8 000 000 do 1 (kontrast dynamiczny)	
Powłoka płyty przedniej	Nieznaczne zaciemnienie, twardość 3H	
Podświetlenie	System oświetlenia krawędziowego LED	
Czas odpowiedzi	1 ms (G do G)	
Głębokość kolorów	16,7 mln kolorów	
Gama kolorów	CIE 1976 (84%), CIE 1931 (72%)	



Zgodność z oprogramowaniem Dell Display Manager	Tak	
Złącza	Dwa gniazda HDMI 1.4 (1920 x 1080, do 144 Hz) Jedno gniazdo DisplayPort 1.2 (1920 x 1080, do 144 Hz)	Jedno gniazdo HDMI 1.4 (2560 x 1440, do 60 Hz) Jedno gniazdo HDMI 2.0 (2560 x 1440, do 144 Hz) Jedno gniazdo DisplayPort 1.2 (2560 x 1440, do 155 Hz)
Szerokość ramki (krawędź monitora do obszaru aktywnego)	16,6 mm (górze) 16,8 mm (lewa/prawa strona) 21,3 mm (dół)	6,9 mm (górze) 7,4 mm (lewa/prawa strona) 19,1 mm (dół)
Zabezpieczenia	Gniazdo blokady bezpieczeństwa (blokada kablowa, zakup opcjonalny)	
Regulacje		
Regulacja wysokości podstawy	130 mm	
Nachylenie	-5°/+21°	
Przekręcenie	-45°/+45°	
Pivot	-90°/+90°	

Dane techniczne rozdzielczości

Model	S2419HGF	S2719DGF
Zakres skanowania poziome	30 kHz do 140 kHz (automatyczne)	30 kHz do 230 kHz (automatyczne)
Zakres skanowania w pionie	40 Hz do 120 Hz (automatyczne)	40 Hz do 144 Hz (automatyczne)
Maksymalna wstępnie ustawiona rozdzielczość	1920 x 1080 przy 60 Hz w przypadku gniazda HDMI 1.4 (HDCP).	2560 x 1440 przy 60 Hz w przypadku gniazda HDMI 1.4 (HDCP).



Obsługiwane tryby wideo

Model	S2419HGF/S2719DGF
Możliwości wyświetlania wideo (HDMI)	480p, 480i, 576p, 720p, 1080p, 576i, 1080i

Wstępnie ustawione tryby wyświetlania

S2419HGF

Tryb wyświetlania	Częstotliwość pozioma (kHz)	Częstotliwość pionowa (Hz)	Zegar pikseli (MHz)	Polaryzacja synchronizacji (w poziomie/ w pionie)
VESA, 720 x 400	31,5	70,1	28,3	-/+
VESA, 640 x 480	31,5	60,0	25,2	-/-
VESA, 640 x 480	37,5	75,0	31,5	-/-
VESA, 800 x 600	37,9	60,3	40,0	+/+
VESA, 800 x 600	46,9	75,0	49,5	+/+
VESA, 1024 x 768	48,4	60,0	65,0	-/-
VESA, 1024 x 768	60,0	75,0	78,8	+/+
VESA, 1152 x 864	67,5	75,0	108,0	+/+
VESA, 1280 x 1024	64,0	60,0	108,0	+/+
VESA, 1280 x 1024	80,0	75,0	135,0	+/+
VESA, 1600 x 900	60,0	60,0	108,0	+/+
VESA, 1920 x 1080	67,5	60,0	148,5	+/+
VESA, 1920 x 1080	274,3	119,9	137,1	+/-
VESA, 1920 x 1080	332,9	143,9	166,4	+/-



S2719DGF

Tryb wyświetlania	Częstotliwość pozioma (kHz)	Częstotliwość pionowa (Hz)	Zegar pikseli (MHz)	Polaryzacja synchronizacji (w poziomie/ w pionie)
VESA, 720 x 400	31,5	70,1	28,3	-/+
VESA, 640 x 480	31,5	59,9	25,2	-/-
VESA, 640 x 480	37,5	75,0	31,5	-/-
VESA, 800 x 600	37,9	60,3	40,0	+/+
VESA, 800 x 600	46,9	75,0	49,5	+/+
VESA, 1024 x 768	48,4	60,0	65,0	-/-
VESA, 1024 x 768	60,0	75,0	78,8	+/+
VESA, 1152 x 864	67,5	75,0	108,0	+/+
VESA, 1280 x 768	47,8	59,9	79,5	-/+
VESA, 1280 x 1024	64,0	60,0	108,0	+/+
VESA, 1280 x 1024	79,9	75,0	135,0	+/+
VESA, 1600 x 1200	75,0	60,0	162,0	+/+
VESA, 1680 x 1050	65,3	60,0	146,3	-/+
VESA, 1920 x 1080	67,5	60,0	148,5	+/+
VESA, 1920 x 1200	74,6	59,9	193,3	-/+
VESA, 2048 x 1080	66,6	60,0	147,2	+/-
VESA, 2560 x 1440	88,8	60,0	241,5	+/-
VESA, 2560 x 1440	586,0	143,9	222,0	+/-
VESA, 2560 x 1440, tylko DP	634,0	154,8	240,1	+/-



Parametry elektryczne

Model	S2419HGF/S2719DGF
Sygnaty wejścia wideo	HDMI 1.4 (HDCP), 600 mV dla każdej linii różnicowej, impedancja wejściowa 100 omów na parę różnicową HDMI 2.0 (HDCP), 600 mV dla każdej linii różnicowej, impedancja wejściowa 100 omów na parę różnicową (tylko model S2719DGF) DisplayPort 1.2, 600 mV dla każdej linii różnicowej, impedancja wejściowa 100 omów na parę różnicową
Napięcie/częstotliwość/ prąd wejścia prądu przemiennego	Prąd przemienny 100 V do 240 V/50 Hz lub 60 Hz ±3 Hz/1,5 A  UWAGA: Natężenie wejściowego prądu zmiennego musi wynosić 1,5 A (typowo).
Prąd rozruchowy	Bez uszkodzeń przy zimnym starcie 100 VAC~240 VAC



Charakterystyki fizyczne

Model	S2419HGF
Typ kabla sygnałowego	Cyfrowy: odłączany, HDMI, 19-stykowy
Połysek ramki przedniej	Czarna ramka, 2–4 jednostki połysku
Wymiary (z podstawą)	
Wysokość (wysun.)	498,6 mm (19,63 cala)
Wysokość (wsun.)	368,6 mm (14,51 cala)
Szerokość	565,0 mm (22,24 cala)
Głębokość	177,0 mm (6,97 cala)
Wymiary (bez podstawy)	
Wysokość	336,8 mm (13,26 cala)
Szerokość	565,0 mm (22,24 cala)
Głębokość	50,0 mm (1,97 cala)
Wymiary podstawy	
Wysokość (wysun.)	400,8 mm (15,78 cala)
Wysokość (wsun.)	353,4 mm (13,91 cala)
Szerokość	239,4 mm (9,43 cala)
Głębokość	177,0 mm (6,97 cala)
Masa	
Masa z opakowaniem	7,55 kg (16,64 funta)
Masa z zamontowaną podstawą i kablami	5,29 kg (11,66 funta)
Masa bez zespołu podstawy (bez kabli)	3,28 kg (7,23 funta)
Masa zespołu podstawy	1,68 kg (3,70 funta)



Model	S2719DGF
Typ kabla sygnałowego	Cyfrowy:odłączany, HDMI, 19-stykowy
Połysek ramki przedniej	Czarna ramka, 2–4 jednostki połysku
Wymiary (z podstawą)	
Wysokość (wysun.)	524,8 mm (20,66 cala)
Wysokość (wsun.)	394,8 mm (15,54 cala)
Szerokość	611,6 mm (24,08 cala)
Głębokość	184,4 mm (7,26 cala)
Wymiary (bez podstawy)	
Wysokość	361,6 mm (14,24 cala)
Szerokość	611,6 mm (24,08 cala)
Głębokość	55,2 mm (2,17 cala)
Wymiary podstawy	
Wysokość (wysun.)	418,4 mm (16,47 cala)
Wysokość (wsun.)	370,7 mm (14,60 cala)
Szerokość	244,4 mm (9,62 cala)
Głębokość	184,4 mm (7,26 cala)
Masa	
Masa z opakowaniem	9,23 kg (20,35 funta)
Masa z zamontowaną podstawą i kablami	6,39 kg (14,09 funta)
Masa bez zespołu podstawy (bez kabli)	4,27 kg (9,41 funta)
Masa zespołu podstawy	1,78 kg (3,92 funta)



Charakterystyki środowiskowe

Model	S2419HGF	S2719DGF
Temperatura		
Działanie	0°C do 40°C (32°F do 104°F)	
Bez działania	<ul style="list-style-type: none"> Przechowywanie: -20°C do 60°C (-4°F do 140°F) Transport: -20°C do 60°C (-4°F do 140°F) 	
Wilgotność		
Działanie	10% do 80% (bez kondensacji)	
Bez działania	<ul style="list-style-type: none"> Przechowywanie: od 5% do 90% (bez kondensacji) Transport: od 5% do 90% (bez kondensacji) 	
Wysokość nad poziomem morza		
Działanie (maks.)	5 000 m (16 400 stóp)	
Bez działania (maks.)	12 192 m (40 000 stóp)	
Odprowadzanie ciepła	<ul style="list-style-type: none"> 184,38 BTU/godzinę (maksymalne) 85,36 BTU/godzinę (typowe) 	<ul style="list-style-type: none"> 290,23 BTU/godzinę (maksymalne) 119,50 BTU/godzinę (typowe)



Tryby zarządzania zasilaniem

Jeśli w komputerze zainstalowana jest karta graficzna lub oprogramowanie zgodne z VESA DPM, monitor automatycznie redukuje zużycie energii, gdy nie jest używany. Określa się to jako tryb oszczędzania energii*. Jeśli komputer wykryje wejście z klawiatury, myszy lub innego urządzenia wejścia, automatycznie wznowi działanie. Następująca tabela pokazuje zużycie energii i sygnalizację tej funkcji automatycznego oszczędzania energii.

* Zerowe zużycie energii w trybie wyłączenia można uzyskać wyłącznie poprzez odłączenie kabla zasilającego od monitora.

S2419HGF

Tryby VESA	Synchr. pozioma	Synchr. pionowa	Video	Wskaźnik zasilania	Zużycie energii
Normalne działanie	Aktywna	Aktywna	Aktywna	Biały	54 W (maksymalnie) 25 W (typowo)
Tryb wył. aktywności	Nieaktywna	Nieaktywna	Wygaszony	Biały (jarzenie)	Mniej niż 0,3 W
Wyłączenie	-	-	-	Wył.	Mniej niż 0,3 W

S2719DGF

Tryby VESA	Synchr. pozioma	Synchr. pionowa	Video	Wskaźnik zasilania	Zużycie energii
Normalne działanie	Aktywna	Aktywna	Aktywna	Biały	85 W (maksymalnie) 35 W (typowo)
Tryb wył. aktywności	Nieaktywna	Nieaktywna	Wygaszony	Biały (jarzenie)	Mniej niż 0,3 W
Wyłączenie	-	-	-	Wył.	Mniej niż 0,3 W

Dokument ten pełni wyłącznie funkcję informacyjną i zawiera dane uzyskane w warunkach laboratoryjnych. Wydajność urządzenia może być inna w zależności od zakupionych programów, składników i urządzeń peryferyjnych; uaktualnienie podanych informacji nie jest zagwarantowane. W związku z tym klient nie powinien polegać na zapewnionych informacjach podczas podejmowania decyzji dotyczących tolerancji elektrycznych itp. Nie udziela się żadnych gwarancji, wyraźnych ani dorozumianych, w odniesieniu do dokładności lub kompletności.



Zgodność z Plug and Play

Monitor można zainstalować w dowolnym systemie zgodnym z Plug and Play. Monitor automatycznie udostępnia dla komputera dane EDID (Extended Display Identification Data) poprzez protokoły DDC (Display Data Channel), dlatego system może wykonać automatyczną konfigurację i optymalizację ustawień. Większość instalacji monitorów jest automatyczna, w razie potrzeby możesz wybrać inne ustawienia. Aby uzyskać dalsze informacje dotyczące zmiany monitora, sprawdź [Obsługa monitora](#).

Polityka jakości i pikseli monitora LCD

Podczas procesu produkcji monitorów LCD, może się zdarzyć, że jeden lub więcej pikseli utrwali się w niezmiennym stanie, ale są one trudne do zauważenia i nie wpływają na jakość ani użyteczność monitora. Dalsze informacje o polityce jakości i pikseli monitora Dell można znaleźć na stronie pomocy technicznej Dell pod adresem www.dell.com/support/monitors.

Wskazówki dotyczące konserwacji

Czyszczenie monitora

 **OSTRZEŻENIE:** Przed czyszczeniem monitora należy odłączyć od gniazdka elektrycznego kabel zasilający monitora.

 **PRZESTROGA:** Przed czyszczeniem monitora należy przeczytać i zastosować się do [Instrukcje bezpieczeństwa](#).

Podczas rozpakowywania, czyszczenia lub obsługi monitora należy przestrzegać poniższych zaleceń:

- W celu oczyszczenia ekranu należy zwilżyć nieznacznie wodą miękką, czystą szmatkę. Jeśli to możliwe należy używać specjalnych chusteczek do czyszczenia ekranu lub środków odpowiednich do czyszczenia powłok antystatycznych. Nie należy używać benzenu, rozcieńczalnika, amoniaku, ściernych środków czyszczących lub sprężonego powietrza.
- Do czyszczenia monitora należy używać nieznacznie zwilżonej szmatki. Należy unikać używania jakichkolwiek detergentów, ponieważ niektóre detergenty pozostawiają na monitorze mleczny osad.
- Jeśli po rozpakowaniu monitora zauważony zostanie biały proszek należy wytrzeć go szmatką.
- Podczas obsługi monitora należy zachować ostrożność, ponieważ zarysowanie monitora o ciemnych kolorach powoduje pozostawienie białych śladów.
- Aby uzyskać najlepszą jakość obrazu na monitorze należy używać dynamicznie zmieniany wygaszacz ekranu i wyłączać monitor, gdy nie jest używany.



Ustawianie monitora

Podłączanie podstawy

 **UWAGA:** Po dostarczeniu monitora z fabryki, podstawa jest odłączona.

 **UWAGA:** Poniższa procedura dotyczy podstawy dostarczonej z monitorem. W przypadku podłączania podstawy innej firmy należy zapoznać się z dołączoną do niej dokumentacją.

Mocowanie podstawy monitora:

1. Wykonaj instrukcje zamieszczone na kłapkach kartonu, aby wyjąć podstawę z górnego zabezpieczenia.
2. Włóż występy podstawy do końca otworów we wsporniku podstawy.
3. Unieś uchwyty śruby i przekręć ją zgodnie z ruchem wskazówek zegara.
4. Po dokładnym dokręceniu śruby umieść jej uchwyty równo we wgłębieniu.

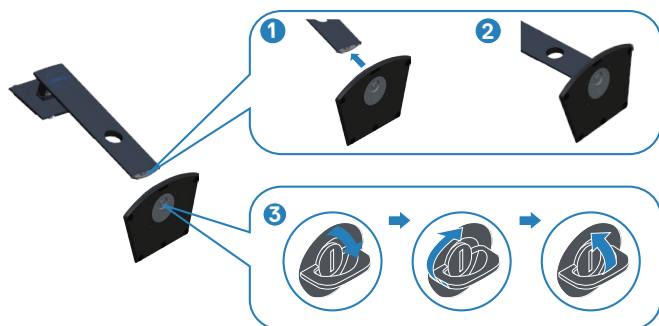

5. Zamocuj zespół podstawy na monitorze.

- Dopasuj dwa zaczepy w górnej części podstawy do rowków z tyłu monitora.
- Dociśnij podstawę do momentu zablokowania na miejscu.

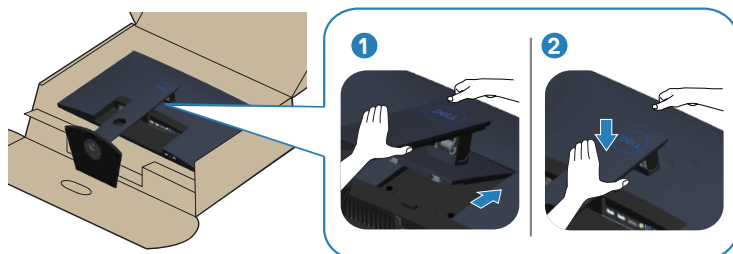

6. Ustaw monitor w pozycji pionowej.



Podłączanie monitora

⚠ OSTRZEŻENIE: Przed rozpoczęciem jakichkolwiek procedur z tej części wykonaj [Instrukcje bezpieczeństwa](#).

🔧 UWAGA: Nie należy podłączać jednocześnie wszystkich kabli do komputera. Przed podłączeniem kabli do monitora zalecane jest ich przeprowadzenie przez otwór do zarządzania kablami.

W celu podłączenia monitora do komputera:

1. Wyłącz komputer i odłącz kabel zasilający.
2. Podłącz kabel HDMI lub DisplayPort od monitora do komputera.

Podłączanie kabla HDMI i USB 3.0

S2419HGF

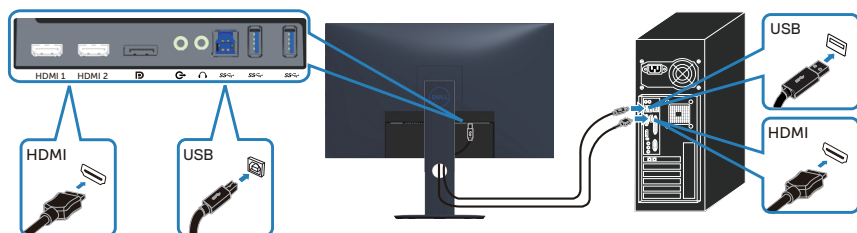

S2719DGF

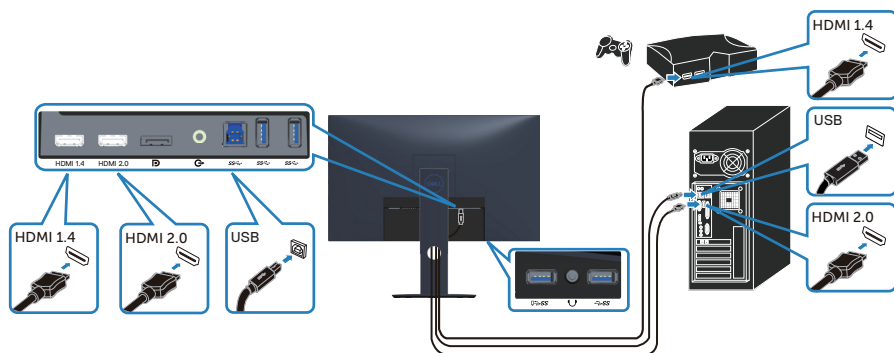

1. Połącz port USB 3.0 przesyłania danych z odpowiednim portem USB 3.0 komputera (za pomocą kabla dostarczonego z monitorem). (Szczegółowe informacje można znaleźć w części [Widok z dołu](#)).
2. Podłącz urządzenia peryferyjne USB 3.0 do gniazd pobierania danych USB 3.0 monitora.
3. Podłącz kable zasilające komputera i monitora do gniazd elektrycznych.

Podłączanie kabla DP (zakup opcjonalny)

S2419HGF



S2719DGF



Porządkowanie kabli

Użyj gniazda do prowadzenia kabli w celu uporządkowania kabli podłączonych do monitora.

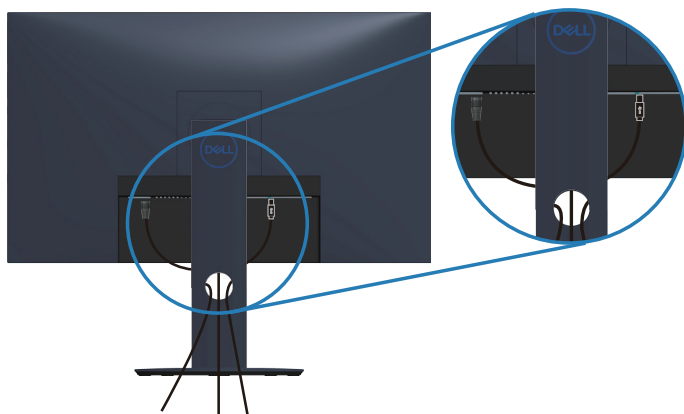

Demontaż podstawy

- ✎ **UWAGA:** Aby zapobiec zarysowaniu ekranu podczas zdejmowania podstawy, monitor należy położyć na miękkiej i czystej powierzchni.
- ✎ **UWAGA:** Poniższa procedura dotyczy wyłącznie podstawy dostarczonej z monitorem. W przypadku podłączania podstawy innej firmy należy zapoznać się z dołączoną do niej dokumentacją.

Aby zdjąć podstawę:

1. Umieść monitor na miękkiej tkaninie lub poduszce na biurku.

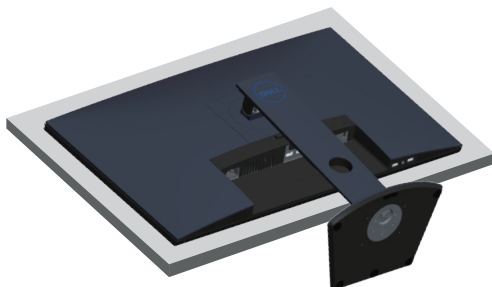

2. Naciśnij i przytrzymaj przycisk zwolnienia podstawy, a następnie odłącz podstawę od monitora, podnosząc ją do góry.

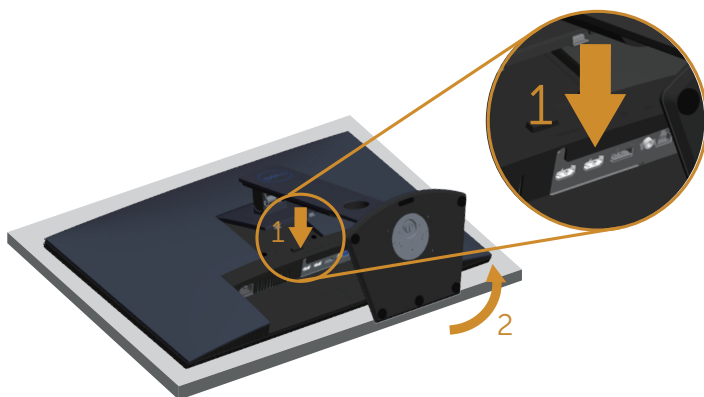

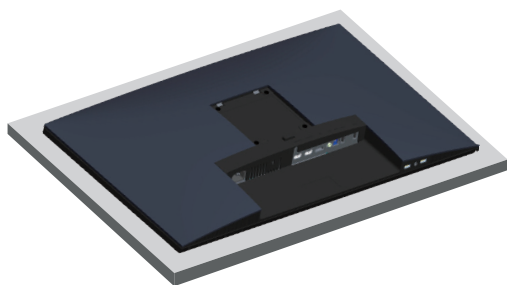

Obsługa monitora

Włączanie zasilania monitora

Naciśnij przycisk  w celu włączenia monitora.

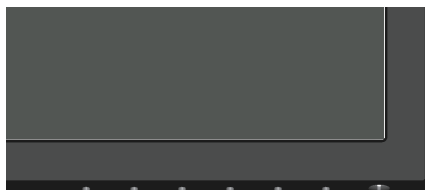

S2419HGF



S2719DGF

Używanie przycisków sterowania

Przyciski sterowania na dolnej krawędzi monitora umożliwiają regulację wyświetlanego obrazu.

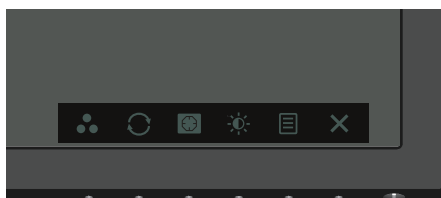

S2419HGF





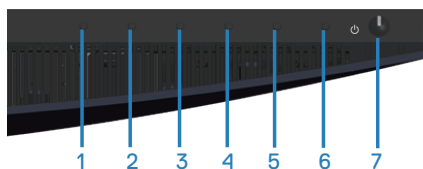



S2719DGF



Przyciski sterowania



W poniższej tabeli opisano przyciski sterowania:

Przyciski sterowania	Opis
1  Shortcut key (Przycisk skrótu)/Preset Modes (Tryby ustawień wstępnych)	Użyj tego przycisku, aby wybrać z listy tryb ustawień wstępnych.
2  FreeSync	Użyj tego przycisku do wyświetlenia menu FreeSync.
3  Dark Stabilizer (Stabilizacja ciemnych scen)	Użyj tego przycisku do wyświetlenia menu Dark Stabilizer (Stabilizacja ciemnych scen).
4  Brightness/Contrast (Jasność/Kontrast)	Użyj tego przycisku, aby wyświetlić ustawienie Brightness/Contrast/Volume (Jasność/Kontrast/Głośność).
5  Menu	Użyj przycisku Menu do uaktywnienia menu ekranowego (OSD) i wybrania odpowiedniego menu. Patrz Uzyskiwanie dostępu do menu OSD .
6  Exit (Zakończ)	Użyj tego przycisku, aby powrócić do menu głównego lub opuścić główne menu ekranowe.
7  Przycisk Włączenie/Wyłączenie (ze wskaźnikiem LED)	Naciśnij przycisk zasilania w celu włączenia lub wyłączenia monitora. Stałe białe światło oznacza, że monitor jest włączony i w pełni funkcjonalny. Migające białe światło wskazuje na tryb oszczędzania energii.



Elementy sterowania menu OSD



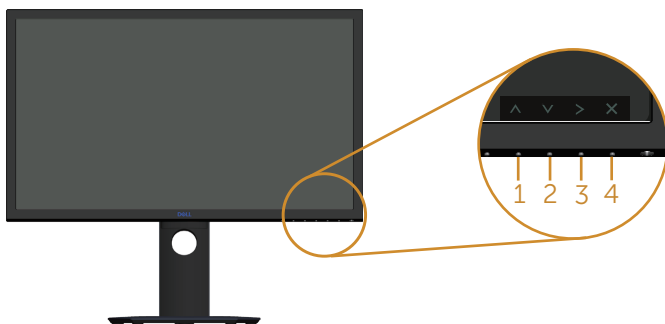

Użyj przycisków na dole monitora do regulacji ustawień obrazu.

S2419HGF

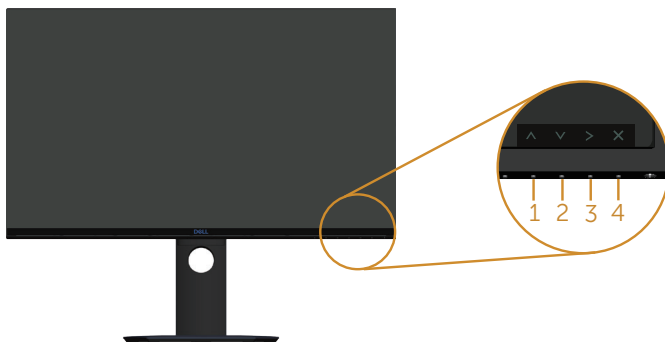

S2719DGF





Przyciski sterowania	Opis
1  W górę	Użyj przycisku w górę w celu zwiększenia wartości lub przejścia w górę w menu.
2  W dół	Użyj przycisku w dół w celu zmniejszenia wartości lub przejścia w dół w menu.
3  OK	Użyj przycisku OK w celu potwierdzenia wyboru w menu.
4  Cofnij	Użyj przycisku Cofnij , aby powrócić do poprzedniego menu.



Korzystanie z menu ekranowego (OSD)

Uzyskiwanie dostępu do menu OSD

 **UWAGA: Wprowadzone zmiany są zapisywane automatycznie po przejściu do innego menu, wyjściu z menu OSD lub jego automatycznym wyłączeniu.**

1. Naciśnij przycisk , aby wyświetlić główne menu OSD.



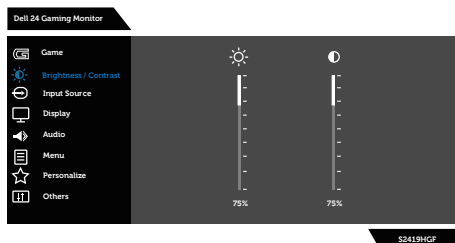

Menu główne dla wejścia HDMI

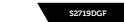
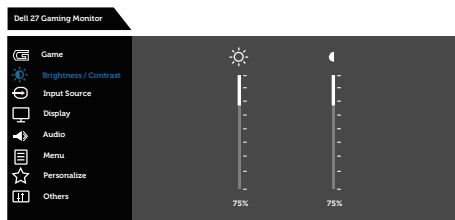





S2419HGF



S2719DGF



2. Naciśnij przycisk  lub  w celu przejścia między opcjami ustawień. Po przesunięciu z jednej ikony na drugą, zostanie podświetlona nazwa opcji. W tabeli poniżej przedstawiono pełną listę wszystkich opcji dostępnych dla monitora.
3. Naciśnij jeden raz przycisk  w celu uaktywnienia podświetlonej opcji.
4. Naciśnij przycisk  lub , aby wybrać wymagany parametr.



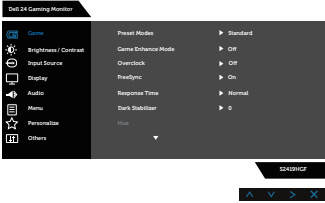
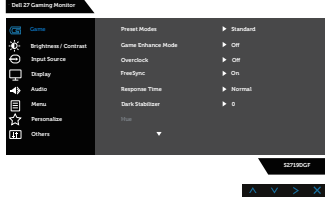









- W celu wprowadzenia zmian naciśnij przycisk , a następnie użyj przycisku  lub , zgodnie ze wskazaniem w menu.
- Wybierz przycisk , aby wrócić do menu głównego.

Ikona	Menu i podmenu	Opis
	Game (Gra)	<p>Użyj menu Game (Gra) do regulacji trybu ustawień dla gier.</p> <div data-bbox="583 360 908 563">  </div> <p>S2419HGF</p> <div data-bbox="583 616 908 818">  </div> <p>S2719DGF</p>



<p>Preset Modes (Tryby ustawień wstępnych)</p>	<p>W przypadku wybrania pozycji Preset Modes (Tryby ustawień wstępnych) można wybrać z listy opcję Standard (Standardowe), FPS, RTS, RPG, Game 1 (Gra 1), Game 2 (Gra 2), Game 3 (Gra 3), ComfortView (Komfort widzenia), Warm (Ciepłe), Cool (Zimne) lub Custom Color (Kolory niestandardowe).</p> <ul style="list-style-type: none"> • Standard (Standardowe): Załadowanie domyślnych ustawień koloru monitora. To jest domyślny tryb ustawień wstępnych. • FPS: Ładowanie ustawień kolorów idealnych do gier FPS (First-Person Shooter). • RTS: Ładowanie ustawień kolorów idealnych do gier RTS (Real-Time Strategy). • RPG: Ładowanie ustawień kolorów idealnych do gier RPG (Role-Playing Game). • Game 1 (Gra 1)/Game 2 (Gra 2)/Game 3 (Gra 3): Umożliwia dostosowanie ustawień kolorów dla gier. • ComfortView: Zmniejszenie poziomu światła niebieskiego emitowanego przez ekran w celu zwiększenia komfortu widzenia. • Warm (Ciepłe): Zwiększenie temperatury kolorów. Z odcieniem czerwonym/żółtym ekran wydaje się cieplejszy. • Cool (Zimne): Zmniejszenie temperatury kolorów. Z odcieniem niebieskim, ekran wydaje się zimniejszy. • Custom Color (Kolory niestandardowe): Umożliwia ręczną regulację ustawień kolorów.
<p>Game Enhance Mode (Tryb ulepszenia gier)</p>	<p>Dla pozycji Game Enhance Mode (Tryb ulepszenia gier) można ustawić opcję Off (Wyt.), Timer, Frame Rate (Liczba klatek na sekundę) lub Display Alignment (Wyrównanie obrazu).</p>
<p>Overclock (Przetaktowanie)</p>	<p>Umożliwia ustawienie wyższej częstotliwości odświeżania niż określona w danych technicznych panelu monitora.</p> <p> UWAGA: Przetaktowanie może być przyczyną migotania ekranu. W celu redukcji tego efektu należy ustawić niższą częstotliwość odświeżania w menu przetaktowywania częstotliwości odświeżania.</p> <p> UWAGA: Funkcja ta jest dostępna dla wejścia HDMI i DP (w modelu S2419HGF). Funkcja ta jest dostępna tylko dla wejścia DP (w modelu S2719DGF).</p>
<p>FreeSync</p>	<p>Umożliwia włączenie lub wyłączenie funkcji FreeSync.</p>
<p>Response Time (Czas odpowiedzi)</p>	<p>Użytkownik może wybrać opcję Normal (Normalny), Fast (Szybki) lub Super fast (Bardzo szybki).</p>
<p>Dark Stabilizer (Stabilizacja ciemnych scen)</p>	<p>Funkcja ta poprawia widoczność ciemnych scen gry. Wyższa wartość (od 0 do 3) zapewnia lepszą widoczność w ciemnych obszarach wyświetlanego obrazu.</p>



<p>Hue (Barwa)</p>	<p>Funkcja ta umożliwi przesunięcie koloru obrazu wideo na zielony lub purpurowy. Używane do dopasowania wymaganego koloru odcienia skóry. Użyj przycisku  lub  do regulacji barwy w zakresie od 0 do 100.</p> <p>Naciśnij , aby zwiększyć zielony odcień koloru obrazu wideo.</p> <p>Naciśnij , aby zwiększyć purpurowy odcień koloru obrazu wideo.</p> <p> UWAGA: Ustawienie Hue (Barwa) można dostosować tylko po wybraniu trybu FPS, RTS lub RPG.</p>
<p>Saturation (Nasycenie)</p>	<p>Umożliwia regulację nasycenia koloru obrazu wideo. Użyj przycisku  lub  do regulacji nasycenia w zakresie od 0 do 100.</p> <p>Naciśnij przycisk , aby zwiększyć monochromatyczny wygląd obrazu wideo.</p> <p>Naciśnij przycisk , aby zwiększyć kolorowy wygląd obrazu wideo.</p> <p> UWAGA: Ustawienie Saturation (Nasycenie) można dostosować tylko po wybraniu trybu FPS, RTS lub RPG.</p>
<p>Reset Game (Resetuj menu Gra)</p>	<p>Umożliwia przywrócenie fabrycznych ustawień monitora dla gier.</p>





Brightness/ Contrast (Jasność/ Kontrast)

Użyj to menu, aby uaktywnić regulację brightness/contrast (jasności/kontrast).

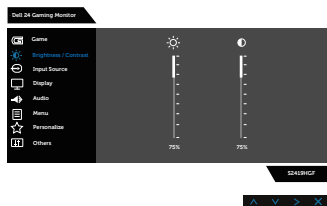

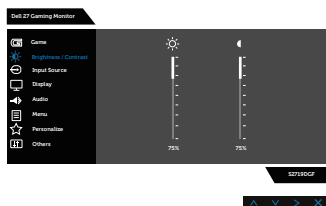

S2419HGF



S2719DGF

Brightness (Jasność)



Jasność umożliwia regulację luminancji podświetlenia.

Naciśnij przycisk , aby zwiększyć jasność i naciśnij przycisk  w celu zmniejszenia jasności (min. 0 / maks. 100).

 **UWAGA: Ręczna regulacja jasności jest wyłączona, gdy jest włączony kontrast dynamiczny.**

Contrast (Kontrast)

Wyreguluj najpierw jasność, a następnie wyreguluj kontrast, tylko wtedy, gdy wymagana jest dalsza regulacja.

Naciśnij przycisk , aby zwiększyć kontrast i naciśnij przycisk  w celu zmniejszenia kontrastu (min. 0 / maks. 100).

Funkcja kontrast umożliwia regulację stopnia różnicy między ciemnymi i jasnymi miejscami na ekranie.





Input Source (Źródło wejścia)

Użyj menu źródeł wejścia do wyboru między różnymi sygnałami video, które można podłączyć do monitora.

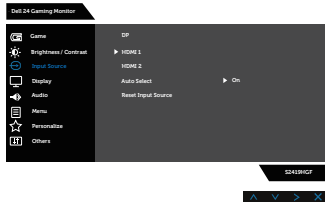

S2419HGF

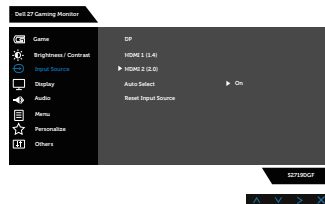

S2719DGF

DP

Wybierz wejście DP, gdy używane jest złącze DP.
Naciśnij przycisk , aby wybrać źródło wejścia DP.

HDMI 1

Wybierz wejście HDMI 1, gdy używane jest złącze HDMI 1.
Naciśnij przycisk , aby wybrać źródło wejścia HDMI 1.

HDMI 2

Wybierz wejście HDMI 2, gdy używane jest złącze HDMI 2.
Naciśnij przycisk , aby wybrać źródło wejścia HDMI 2.

 **UWAGA: W przypadku modelu S2719DGF gniazdo wejściowe HDMI 2 jest dostępne w wersji HDMI 2.0.**

Auto Select (Automatyczny wybór)

Wybierz opcję automatyczny wybór w celu wyszukania dostępnych sygnałów wejścia.

Reset Input Source (Resetuj źródło wejścia)

Wybierz tę opcję, aby przywrócić domyślne źródło wejścia.





Display (Ekran)

Użyj opcji wyświetlacz do regulacji ustawień obrazu.

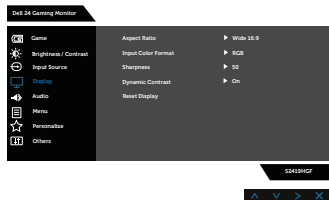

S2419HGF

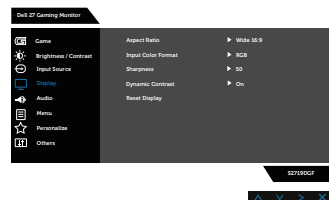

S2719DGF

Aspect Ratio (Współczynnik proporcji)

Regulacja współczynnika proporcji jako Wide 16:9 (Szeroki 16:9), 4:3 lub 5:4.

Input Color Format (Wprowadź format koloru)

Umożliwia ustawienie trybu wejścia wideo na:

- RGB: Wybierz tę opcję, jeśli monitor jest podłączony do komputera lub odtwarzacza DVD, za pomocą kabla HDMI.
- YPbPr: Wybierz tę opcję, jeśli odtwarzacz DVD obsługuje tylko wyjście YPbPr.

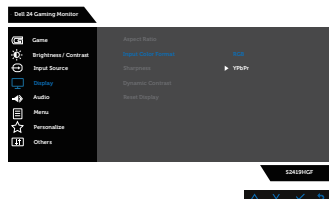



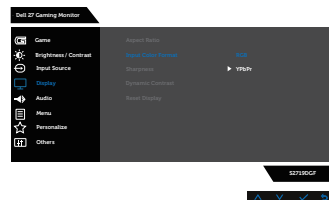

S2419HGF





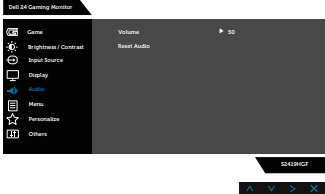
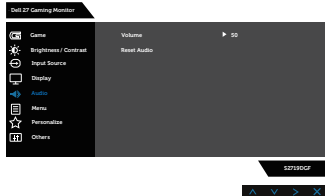

S2719DGF

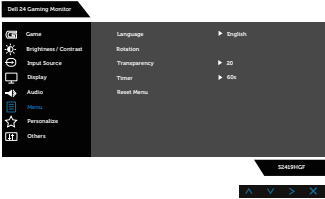
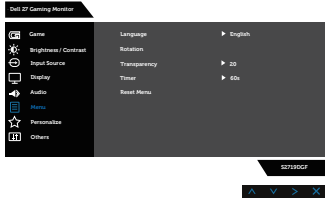

	<p>Sharpness (Ostrość)</p>	<p>Ta funkcja sprawia, że obraz wygląda na bardziej ostry lub bardziej miękki. Użyj przycisku  lub  do regulacji ostrości w zakresie od 0 do 100.</p> <p> UWAGA: Wartość 100 zapewnia bardziej ostry obraz.</p>
	<p>Dynamic Contrast (Kontrast dynamiczny)</p>	<p>Umożliwia zwiększenie poziomu kontrastu w celu uzyskania ostrzejszego i zawierającego więcej szczegółów obrazu. Naciśnij przycisk, aby włączyć lub wyłączyć kontrast dynamiczny.</p> <p> UWAGA: Opcja Dynamiczny kontrast, zapewnia większy kontrast po wybraniu trybu ustawień wstępnych gry lub film.</p>
	<p>Reset Display (Resetowanie wyświetlacza)</p>	<p>Wybierz opcję do przywrócenia domyślnych ustawień wyświetlania.</p>
	<p>Audio</p>	<div style="text-align: center;">  <p>S2419HGF</p>  <p>S2719DGF</p> </div>
	<p>Volume (Głośność)</p>	<p>Użyj tego przycisku do wyregulowania głośności. Minimalna wartość wynosi '0' (-). Maksymalna wartość wynosi '100' (+).</p>
	<p>Reset Audio (Resetuj audio)</p>	<p>Wybierz opcję do przywrócenia domyślnych ustawień wyświetlania.</p>



	<p>Menu</p>	<p>Wybierz tę opcję, aby wyregulować ustawienia OSD, takie jak języki OSD, czas pozostawiania menu na ekranie, itd.</p>  <p>S2419HGF</p>  <p>S2719DGF</p>
	<p>Language (Język)</p>	<p>Opcja Language (Język) umożliwia ustawienie jednego z ośmiu języków menu ekranowego (English, Español, Français, Deutsch, Português (Brasil), Русский, 简体中文, 日本語).</p>
	<p>Rotation (Obrót)</p>	<p>Wybierz tę opcję, aby obrócić menu OSD.</p>
	<p>Transparency (Przejrzystość)</p>	<p>Wybierz tę opcję, aby zmienić przezroczystość menu, ustawiając za pomocą przycisku  lub  wartość od 0 do 100.</p>
	<p>Timer (Zegar)</p>	<p>Czas wyświetlania OSD: pozwala na ustawienie czasu przez który menu ekranowe będzie pozostawać aktywne po ostatnim naciśnięciu przycisku.</p> <p>Użyj przycisku  lub  do regulacji suwaka w 1-sekundowych przyrostach, od 5 do 60 sekund.</p>
	<p>Reset Menu (Resetowanie menu)</p>	<p>Resetowanie wszystkich ustawień OSD do fabrycznych, wstępnie ustawionych wartości.</p>





Personalize (Personalizuj)

Użytkownik może wybrać ustawienie pozycji Shortcut Key 1 (Przycisk skrótów 1), Shortcut Key 2 (Przycisk skrótów 2), Shortcut Key 3 (Przycisk skrótów 3), Shortcut Key 4 (Przycisk skrótów 4), Power Button LED (Dioda LED przycisku zasilania), USB lub Reset Personalization (Resetowanie personalizacji), Preset Modes (Tryby ustawień wstępnych) albo Volume (Głośność) i zapisać je do wybierania shortcut key (przycisk skrótów).

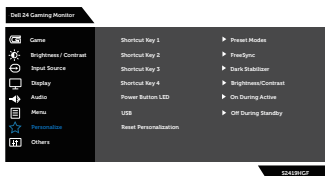

S2419HGF

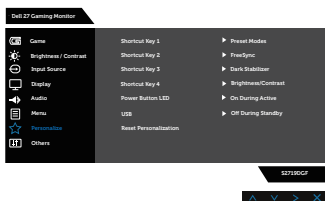

S2719DGF

Shortcut Key 1 (Przycisk skrótów 1)

Użytkownik może wybrać jedną z następujących pozycji: Preset Modes (Tryby ustawień wstępnych), Game Enhance Mode (Tryb ulepszenia gier), Overclock (Przetaktowanie), FreeSync, Dark Stabilizer (Stabilizacja ciemnych scen), Brightness/Contrast (Jasność/Kontrast), Input Source (Źródło wejścia), Aspect Ratio (Współczynnik proporcji), Volume (Głośność) lub Rotation (Obrót) w celu ustawienia jako shortcut key 1 (przycisk skrótów 1).

Shortcut Key 2 (Przycisk skrótów 2)

Użytkownik może wybrać jedną z następujących pozycji: Preset Modes (Tryby ustawień wstępnych), Game Enhance Mode (Tryb ulepszenia gier), Overclock (Przetaktowanie), FreeSync, Dark Stabilizer (Stabilizacja ciemnych scen), Brightness/Contrast (Jasność/Kontrast), Input Source (Źródło wejścia), Aspect Ratio (Współczynnik proporcji), Volume (Głośność) lub Rotation (Obrót) w celu ustawienia jako shortcut key 2 (przycisk skrótów 2).

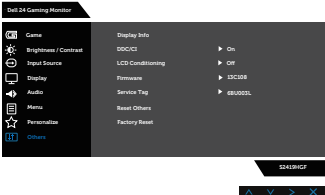
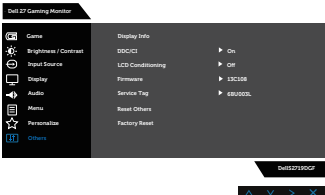

	<p>Shortcut Key 3 (Przycisk skrótu 3)</p>	<p>Użytkownik może wybrać jedną z następujących pozycji: Preset Modes (Tryby ustawień wstępnych), Game Enhance Mode (Tryb ulepszenia gier), Overclock (Przetaktowanie), FreeSync, Dark Stabilizer (Stabilizacja ciemnych scen), Brightness/Contrast (Jasność/Kontrast), Input Source (Źródło wejścia), Aspect Ratio (Współczynnik proporcji), Volume (Głośność) lub Rotation (Obrót) w celu ustawienia jako shortcut key 3 (przycisk skrótu 3).</p>
	<p>Shortcut Key 4 (Przycisk skrótu 4)</p>	<p>Użytkownik może wybrać jedną z następujących pozycji: Preset Modes (Tryby ustawień wstępnych), Game Enhance Mode (Tryb ulepszenia gier), Overclock (Przetaktowanie), FreeSync, Dark Stabilizer (Stabilizacja ciemnych scen), Brightness/Contrast (Jasność/Kontrast), Input Source (Źródło wejścia), Aspect Ratio (Współczynnik proporcji), Volume (Głośność) lub Rotation (Obrót) w celu ustawienia jako shortcut key 4 (przycisk skrótu 4).</p>
	<p>Power Button LED (Dioda LED przycisku zasilania)</p>	<p>Umożliwia ustawienie dla diody LED zasilania opcji On During Active (Włączona podczas aktywności) lub Off During Active (Wyłączona podczas aktywności) w celu oszczędzania energii.</p>
	<p>USB</p>	<p>Umożliwia włączenie lub wyłączenie portu USB w trybie oczekiwania w celu oszczędzania energii.</p>
	<p>Reset Personalization (Resetowanie personalizacji)</p>	<p>Umożliwia przywrócenie domyślnego ustawienia przycisku skrótu.</p>
	<p>Others (Pozostałe)</p>	 <p>S2419HGF</p>  <p>S2719DGF</p>



Display Info (Informacja o wyświetlaczu)

Naciśnij, aby wyświetlić informacje o monitorze.

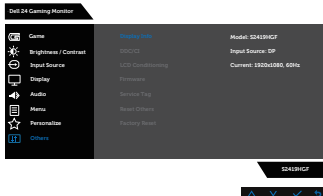

S2419HGF

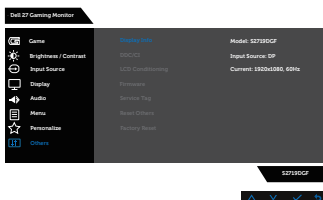

S2719DGF

DDC/CI

DDC/CI (Display Data Channel/Command Interface) umożliwia dostosowywanie parametrów monitora (jasność, balans kolorów itp.) za pomocą oprogramowania komputera.

Możesz wyłączyć tę opcję wybierając disable (wyłącz).

Włącz tę funkcję w celu zapewnienia najwyższej jakości obsługi i optymalnego działania monitora.

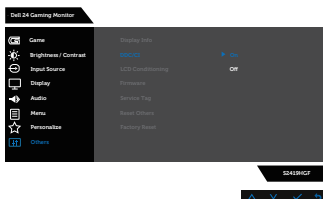

S2419HGF

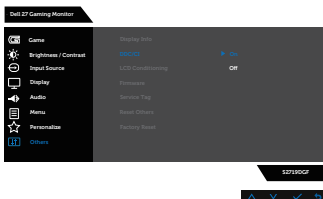

S2719DGF

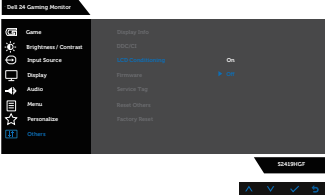
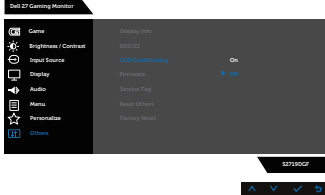

<p>LCD Conditioning (Kondycjonowanie LCD)</p>	<p>Funkcja ta pomaga w zmniejszeniu ilości przypadków zatrzymywania obrazu. Zależnie od stopnia zatrzymania obrazu, program może działać przez dłuższy czas. Wybierz opcję Off (Wył.), aby rozpocząć kondycjonowanie LCD.</p>  <p>S2419HGF</p>  <p>S2719DGF</p>
<p>Firmware (Oprogramowanie układowe)</p>	<p>Wyświetlanie wersji oprogramowania sprzętowego monitora.</p>
<p>Service Tag (Kod serwisowy)</p>	<p>Wyświetlanie numeru kodu serwisowego monitora.</p>
<p>Reset Other (Resetuj inne)</p>	<p>Przywracanie wartości fabrycznych wszystkich ustawień w menu Others (Inne).</p>
<p>Factory Reset (Resetowanie do ustawień fabrycznych)</p>	<p>Resetowanie wszystkich ustawień do fabrycznych, wstępnie ustawionych wartości.</p>

 **UWAGA: Monitor ma wbudowaną funkcję automatycznej kalibracji jasności w celu skompensowania starzenia się diod LED.**



Komunikaty ostrzegawcze OSD

Gdy funkcja **Dynamic Contrast (Kontrast dynamiczny)** jest włączona (w trybach ustawień wstępnych: **Game (Gra)** lub **Movie (Film)**), ręczna regulacja jasności jest wyłączona.

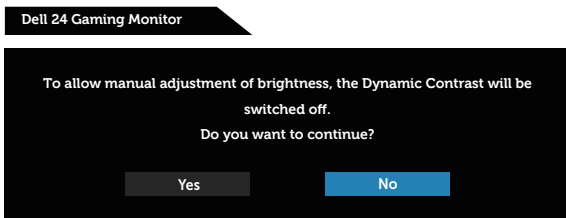

S2419HGF

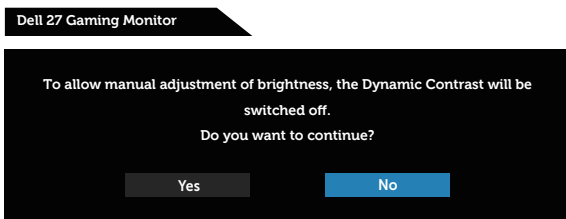

S2719DGF

Przed wyłączeniem funkcji **DDC/CI**, wyświetlany jest następujący komunikat:

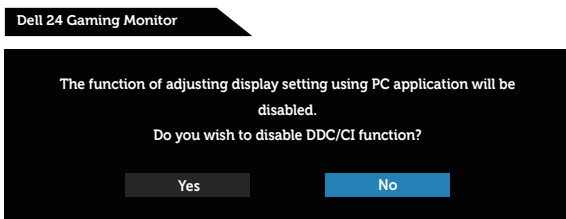

S2419HGF

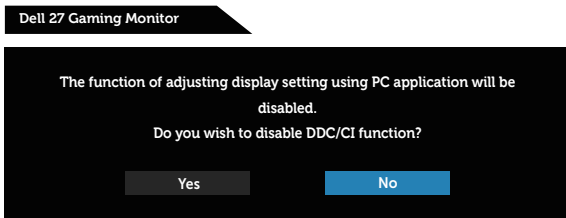

S2719DGF



Po przejściu monitora do **Tryb oszczędzania energii**, pojawi się następujący komunikat:



Jeśli kabel HDMI nie jest podłączony, pojawi się poniższe przestawne okno dialogowe. Po upływie 4 minut w tym stanie monitor zostanie przełączony do trybu oszczędzania energii.

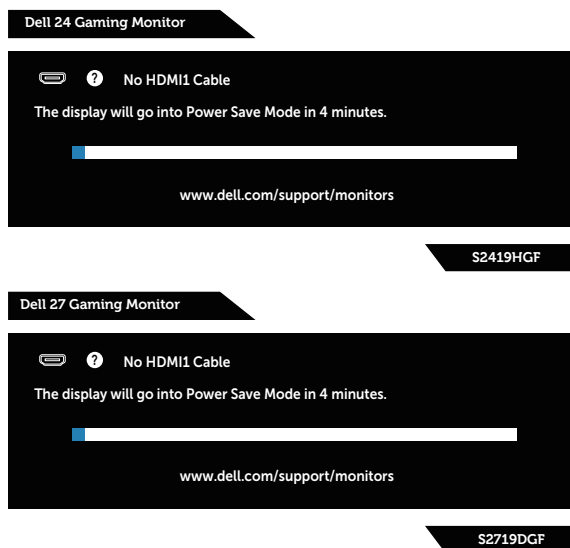

Jeśli kabel DP nie jest podłączony, pojawi się poniższe przestawne okno dialogowe. Po upływie 4 minut w tym stanie monitor zostanie przełączony do trybu oszczędzania energii.

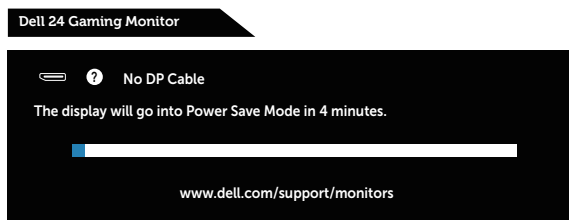

S2419HGF

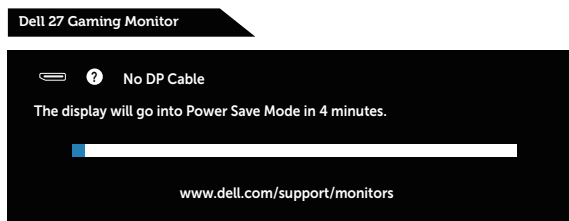

S2719DGF

Aby uzyskać dalsze informacje, sprawdź [Rozwiązywanie problemów](#).



Ustawianie monitora

Ustawianie maksymalnej rozdzielczości

Aby ustawić maksymalną rozdzielczość dla monitora:

W systemach Windows 7, Windows 8, Windows 8.1 i Windows 10:

1. W systemie Windows 8 lub Windows 8.1 wybierz kafelek Pulpit, aby przełączyć na klasyczny wygląd pulpitu.
2. Kliknij prawym przyciskiem na pulpicie i kliknij **Screen Resolution (Rozdzielczość ekranu)**.
3. Kliknij listę rozwijaną rozdzielczości ekranu i wybierz **1920 x 1080** (dla modelu S2419HGF) lub **2560 x 1440** (dla modelu S2719DGF).
4. Kliknij **OK**.

Jeśli opcja **1920 x 1080** (dla modelu S2419HGF) lub **2560 x 1440** (dla modelu S2719DGF) nie jest widoczna, może to oznaczać konieczność aktualizacji sterownika karty graficznej. W zależności od komputera, wykonaj jedną z następujących procedur:

W przypadku posiadania komputera desktop lub komputera przenośnego Dell:

- Przejdź na stronę www.dell.com/support, wprowadź kod serwisowy komputera i pobierz najnowszy sterownik karty graficznej.

Jeśli używany jest komputer innej marki niż Dell (przenośny lub desktop):

- Przejdź na stronę pomocy technicznej dla komputera i pobierz najnowsze sterowniki grafiki.
- Przejdź do strony sieciowej producenta karty graficznej i pobierz najnowsze sterowniki karty graficznej.

Jeśli używany jest komputer stacjonarny Dell lub komputer przenośny Dell z dostępem do Internetu

1. Przejdź do www.dell.com/support, wprowadź znacznik serwisowy i pobierz najnowszy sterownik dla posiadanej karty graficznej.
2. Po instalacji sterowników karty graficznej należy ponownie spróbować ustawić rozdzielczość **1920 x 1080** (dla modelu S2419HGF) lub **2560 x 1440** (dla modelu S2719DGF).



UWAGA: Jeśli nie można ustawić rozdzielczości 1920 x 1080 (dla modelu S2419HGF) lub 2560 x 1440 (dla modelu S2719DGF), należy skontaktować się z firmą Dell i zapytać o kartę graficzną, która obsługuje te rozdzielczości.



Jeśli używany jest komputer typu desktop, komputer przenośny lub karta graficzna innej marki niż Dell

W systemach Windows 7, Windows 8, Windows 8.1 i Windows 10:

1. W systemie Windows 8 lub Windows 8.1 wybierz kafelek Pulpit, aby przełączyć na klasyczny wygląd pulpitu.
2. Kliknij prawym przyciskiem myszy na pulpicie, a następnie kliknij polecenie **Personalization (Personalizacja)**.
3. Kliknij pozycję **Change Display Settings (Zmień ustawienia wyświetlania)**.
4. Kliknij pozycję **Advanced Settings (Ustawienia zaawansowane)**.
5. Zidentyfikuj dostawcę karty graficznej z opisu w górnej części okna (np. NVIDIA, ATI, Intel itp.).
6. Wyszukaj zaktualizowany sterownik w witrynie internetowej dostawcy karty graficznej (na przykład www.ATI.com LUB www.AMD.com).
7. Po instalacji sterowników karty graficznej należy ponownie spróbować ustawić rozdzielczość **1920 x 1080** (dla modelu S2419HGF) lub **2560 x 1440** (dla modelu S2719DGF).



Nachylenie

 **UWAGA:** Monitor jest dostarczany z odłączoną podstawą.

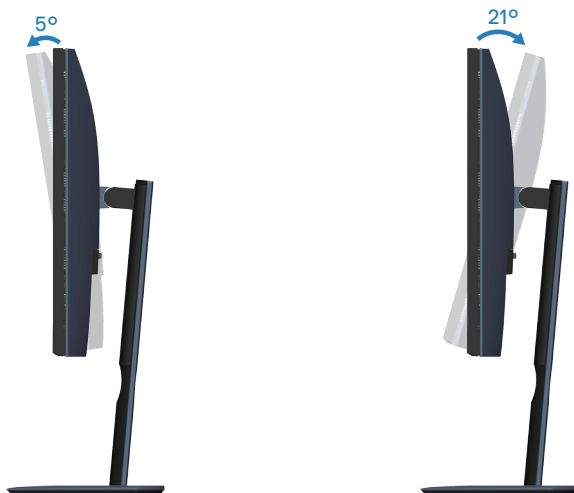

Rozwiązywanie problemów

⚠ OSTRZEŻENIE: Przed rozpoczęciem jakichkolwiek procedur z tej części wykonaj **Instrukcje bezpieczeństwa**.

Autotest

Monitor ma funkcję autotestu, umożliwiającą sprawdzenie poprawności jego działania. Jeśli monitor i komputer są prawidłowo podłączone, ale ekran monitora pozostaje ciemny należy uruchomić autotest monitora, wykonując następujące czynności:

1. Wyłącz komputer i monitor.
2. Odłącz wszystkie kable wideo od monitora. Dzięki temu komputer nie będzie brał udziału w procedurze.
3. Włącz monitor.

Jeśli monitor działa prawidłowo, wykryty zostanie brak sygnału i wyświetlony jeden z poniższych komunikatów. W trybie autotestu, dioda LED zasilania świeci białym światłem.

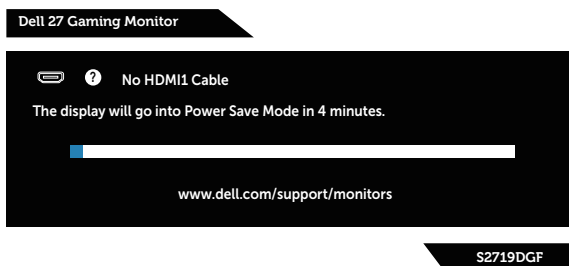
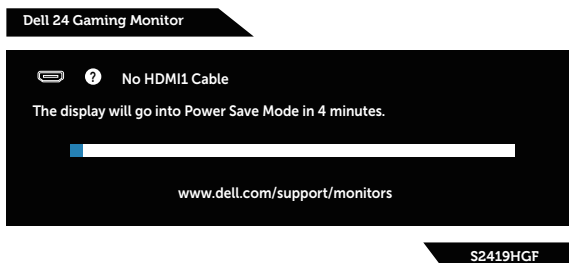

✎ UWAGA: To okno pojawia się także przy normalnym działaniu systemu, jeśli kabel wideo jest odłączony lub uszkodzony.

4. Wyłącz monitor i podłącz ponownie kabel wideo; następnie włącz komputer i monitor.



Jeśli po ponownym podłączeniu kabli ekran monitora pozostanie ciemny, należy sprawdzić kartę graficzną i komputer.

Wbudowane testy diagnostyczne

Monitor ma wbudowane narzędzie diagnostyczne, które umożliwia określenie, czy nieprawidłowości działania ekranu są powiązane z monitorem czy z komputerem i kartą graficzną.

 **UWAGA: Wbudowane testy diagnostyczne można uruchomić wyłącznie po odłączeniu kabla wideo, gdy monitor znajduje się w trybie autotestu.**

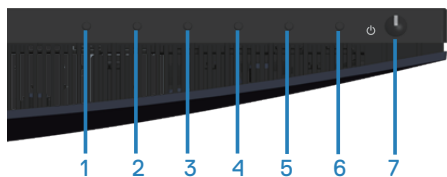

Aby uruchomić wbudowane testy diagnostyczne:

1. Upewnij się, że ekran jest czysty (na powierzchni ekranu nie ma kurzu).
2. Odłącz kabel(e) wideo z tyłu komputera lub monitora. Monitor przejdzie do trybu autotestu.
3. Naciśnij przycisk 3 i przytrzymaj go przez 5 sekund. Pojawi się szary ekran.
4. Uważnie sprawdź ekran pod kątem nieprawidłowości.
5. Ponownie naciśnij przycisk 3 na dole monitora. Kolor ekranu zmieni się na czerwony.
6. Sprawdź wyświetlacz pod kątem wszelkich nieprawidłowości.
7. Powtórz czynności 5 i 6, aby sprawdzić wyświetlanie kolorów zielonego, niebieskiego, czarnego, białego i ekranów tekstu.

Test jest zakończony po pojawieniu się ekranu tekstowego. Aby wyjść, naciśnij ponownie przycisk 3.

Jeśli używając wbudowanego narzędzia diagnostyki nie można wykryć żadnych nieprawidłowości ekranu, monitor działa prawidłowo. Sprawdź kartę graficzną i komputer.



Typowe problemy

Następująca tabela zawiera ogólne informacje o mogących wystąpić typowych problemach związanych z monitorem i możliwe rozwiązania.

Typowe objawy	Możliwe rozwiązania
Brak wideo/nie świeci dioda LED zasilania	<ul style="list-style-type: none">• Upewnij się, że kabel wideo jest prawidłowo podłączony do monitora i zamocowany.• Sprawdź, czy prawidłowo działa gniazdo zasilania, wykorzystując do tego celu inne urządzenie elektryczne.• Upewnij się, że przycisk zasilania został naciśnięty.• Upewnij się, że w menu Input Source (Źródło wejścia) wybrane zostało prawidłowe źródło wejścia.
Brak wideo/włęczona dioda LED zasilania	<ul style="list-style-type: none">• Zwiększ jasność i kontrast w menu OSD.• Wykonaj autotest monitora.• Sprawdź, czy nie są wygięte lub złamane styki złącza kabla wideo.• Uruchom wbudowane testy diagnostyczne.• Upewnij się, że w menu Input Source (Źródło wejścia) wybrane zostało prawidłowe źródło wejścia.
Słaba ostrość	<ul style="list-style-type: none">• Wyeliminuj przedłużacze kabli wideo.• Zresetuj monitor do Ustawienia fabryczne (Factory Reset (Resetowanie do ustawień fabrycznych)).• Zmień rozdzielczość video na prawidłowy współczynnik proporcji.
Drżący/skaczący obraz wideo	<ul style="list-style-type: none">• Zresetuj monitor do Ustawienia fabryczne (Factory Reset (Resetowanie do ustawień fabrycznych)).• Sprawdź czynniki środowiskowe.• Zmień lokalizację monitora i sprawdź go w innym pomieszczeniu.
Brakujące piksele	<ul style="list-style-type: none">• Włącz i wyłącz zasilanie.• Piksel trwale wyłączony to naturalny defekt, który występuje w technologii LCD.• Dalsze informacje o polityce jakości i pikseli monitora LCD, można sprawdzić na stronie pomocy technicznej Dell, pod adresem: www.dell.com/support/monitors.



Wadliwe piksele	<ul style="list-style-type: none"> • Włącz i wyłącz zasilanie. • Piksel trwale wyłączony to naturalny defekt, który występuje w technologii LCD. • Dalsze informacje o polityce jakości i pikseli monitora LCD, można sprawdzić na stronie pomocy technicznej Dell, pod adresem: www.dell.com/support/monitors.
Problemy dotyczące jasności	<ul style="list-style-type: none"> • Zresetuj monitor do Ustawienia fabryczne (Factory Reset (Resetowanie do ustawień fabrycznych)). • Wyreguluj jasność i kontrast przez OSD.
Zniekształcenie geometryczne	<ul style="list-style-type: none"> • Zresetuj monitor do Ustawienia fabryczne (Factory Reset (Resetowanie do ustawień fabrycznych)). • Wyreguluj elementy sterowania w poziomie i w pionie przez OSD.
Poziome/pionowe linie	<ul style="list-style-type: none"> • Zresetuj monitor do Ustawienia fabryczne (Factory Reset (Resetowanie do ustawień fabrycznych)). • Wykonaj autotest monitora i sprawdź, czy linie są widoczne także w trybie autotestu. • Sprawdź, czy nie są wygięte lub złamane styki złącza kabla wideo. • Uruchom wbudowane testy diagnostyczne.
Problemy związane z synchronizacją	<ul style="list-style-type: none"> • Zresetuj monitor do Ustawienia fabryczne (Factory Reset (Resetowanie do ustawień fabrycznych)). • Wykonaj autotest monitora i sprawdź, czy obraz ekranowy jest zniekształcony także w trybie autotestu. • Sprawdź, czy nie są wygięte lub złamane styki złącza kabla wideo. • Uruchom ponownie komputer w trybie bezpiecznym.
Problemy związane z bezpieczeństwem	<ul style="list-style-type: none"> • Nie należy wykonywać żadnych czynności rozwiązywania problemów. • Należy jak najszybciej skontaktować się z Dell.
Okresowe problemy	<ul style="list-style-type: none"> • Upewnij się, że kabel wideo łączący monitor z komputerem jest prawidłowo podłączony i zamocowany. • Zresetuj monitor do Ustawienia fabryczne (Factory Reset (Resetowanie do ustawień fabrycznych)). • Wykonaj autotest monitora i sprawdź, czy okresowe problemy pojawiają się także w trybie autotestu.



Brak koloru	<ul style="list-style-type: none"> • Wykonaj autotest monitora. • Upewnij się, że kabel wideo łączący monitor z komputerem jest prawidłowo podłączony i zamocowany. • Sprawdź, czy nie są wygięte lub złamane styki złącza kabla wideo.
Nieprawidłowy kolor	<ul style="list-style-type: none"> • Zmień Color Setting Mode (Tryb ustawień koloru) w opcji Color Settings (Ustawienia koloru) menu ekranowego na Graphics (Grafika) lub Video (Wideo), w zależności od aplikacji. • Spróbuj użyć innej pozycji Preset Modes (Tryby ustawień wstępnych) w menu OSD ustawień Color (Kolorów). Wyreguluj wartości R/G/B w pozycji Custom Color (Kolory niestandardowe) w menu OSD ustawień Color (Kolorów). • Zmień Input Color Format (Format koloru wejściowego) na RGB lub YPbPr w menu OSD ustawień Color (Kolorów). • Uruchom wbudowane testy diagnostyczne.
Długotrwałe utrzymywanie statycznego obrazu na monitorze	<ul style="list-style-type: none"> • Użyj funkcji zarządzania zasilaniem w celu wyłączenia monitora, przez cały czas nieużywania (dalsze informacje, patrz Tryby zarządzania zasilaniem). • Alternatywnie, użyj dynamicznie zmienianego wygaszacza ekranu.
Odbicia lub przeregulowanie obrazu	<ul style="list-style-type: none"> • Ustaw dla pozycji Response Time (Czas odpowiedzi) w menu OSD Display (Ekran) opcję Fast (Szybki) lub Normal (Normalny) w zależności od aplikacji i zastosowania.



Problemy charakterystyczne dla produktu

Charakterystyczne objawy	Możliwe rozwiązania
Za mały obraz ekranowy	<ul style="list-style-type: none">• Sprawdź ustawienie Aspect Ratio (Współczynnik proporcji) w menu OSD ustawień Display (Wyświetlania).• Zresetuj monitor do Ustawienia fabryczne (Factory Reset (Resetowanie do ustawień fabrycznych)).
Nie można wyregulować monitora przyciskami na panelu dolnym	<ul style="list-style-type: none">• Wyłącz monitor, odłącz przewód zasilający, ponownie podłącz, a następnie włącz monitor.• Sprawdź, czy menu OSD nie jest zablokowane. Jeśli jest, naciśnij przycisk menu i przytrzymaj go przez 10 sekund w celu odblokowania. (Więcej informacji można znaleźć w części Blokada).
Brak sygnału wejścia po naciśnięciu elementów sterowania użytkownika	<ul style="list-style-type: none">• Sprawdź źródło sygnału. Upewnij się, że komputer nie znajduje się w trybie gotowości ani uśpienia, przesuwając mysz lub naciskając dowolny klawisz na klawiaturze.• Sprawdź, czy kabel wideo jest prawidłowo podłączony. W razie potrzeby odłącz i podłącz ponownie kabel wideo.• Zresetuj komputer lub odtwarzacz wideo.
Obraz nie wypełnia całego ekranu	<ul style="list-style-type: none">• Ze względu na różne formaty wideo (współczynnik proporcji) DVD, monitor może wyświetlać obraz na pełnym ekranie.• Uruchom wbudowane testy diagnostyczne.



Dodatek

Instrukcje bezpieczeństwa

⚠ OSTRZEŻENIE: Używanie elementów sterowania, regulacji lub procedur, innych niż określone w tej dokumentacji, może spowodować narażenie na porażenie prądem elektrycznym, zagrożenia związane z prądem elektrycznym i/lub zagrożenia mechaniczne.

Instrukcje bezpieczeństwa można znaleźć w pozycji **Informacje dotyczące bezpieczeństwa, środowiska i przepisów (SERI)**.

Uwagi FCC (tylko USA) i inne informacje dotyczące przepisów

Uwagi FCC i inne informacje dotyczące przepisów, można sprawdzić na stronie sieciowej zgodności z przepisami, pod adresem www.dell.com/regulatory_compliance.

Kontaktowanie się z firmą Dell

W przypadku klientów w Stanach Zjednoczonych, należy dzwonić pod numer 800-WWW-DELL (800-999-3355).

✎ UWAGA: Przy braku aktywnego połączenia z Internetem, informacje kontaktowe można znaleźć na fakturze zakupu, opakowaniu, rachunku lub w katalogu produktów Dell.

Firma Dell udostępnia kilka opcji pomocy technicznej i usług online i telefonicznie. Dostępność zależy od kraju i produktu, a niektóre usługi mogą nie być dostępne w danym regionie.

W celu uzyskania dostępu do zawartości wsparcia online:

1. Odwiedź stronę www.dell.com/support/monitors.

W celu kontaktu z Dell w zakresie sprzedaży, pomocy technicznej lub obsługi klienta:

1. Odwiedź www.dell.com/support.
2. Sprawdź kraj lub region w menu rozwijanym **Choose A Country/Region (Wybierz kraj/region)** w dolnej części strony.
3. Kliknij pozycję **Contact Us (Kontakt z nami)** w lewej części strony.
4. Wybierz odpowiednią usługę i łącze pomocy, w zależności od potrzeb.
5. Wybierz wygodną metodę kontaktu z Dell.

⚠ OSTRZEŻENIE: Monitor wyposażony w błyszczącą ramkę należy ustawić w odpowiednim miejscu, ponieważ odbijające się od ramki światło otoczenia i jasne powierzchnie mogą utrudniać jego użytkowanie.

