



Dell S2419HGF/S2719DGF

מדריך למשתמש



דגם הציג: S2419HGF/S2719DGF
דגם רגולטורי: S2419HGFc/S2719DGFc

-  הערה: "הערה" מציינת מידע חשוב בעזרתו תוכל לייעל את השימוש במחשב.
-  זהירות: זהירות פירושה נזק אפשרי לחומרה או אבדן נתונים אם לא תקפיד למלא אחר ההנחיות.
-  אזהרה: אזהרה מציינת אפשרות של נזק לרכוש או של פגיעה בגוף או בנפש.

זכויות יוצרים © 2018 Dell Inc. או חברות הבת שלה. כל הזכויות שמורות. Dell, EMC ושאר הסימנים הם סימנים מסחריים של Dell Inc. או חברות הבת שלה. סימנים אחרים עשויים להיות סימנים מסחריים של בעליהם בהתאמה.

2018 – 08

מהדורה A00

תוכן

6	אודות הצג
6	תוכן האריזה
7	תכונות המוצר
9	זיהוי החלקים והלחצנים
9	מבט קדמי
10	מבט מאחור
11	מבט מהצד
11	מבט מלמטה
14	מפרט הצג
15	מפרטי רזולוציות
15	מצבי וידאו נתמכים
16	מצבי תצוגה מוגדרים מראש
18	מפרטים חשמליים
19	מאפיינים פיזיים
21	תנאי סביבה
22	מצבי ניהול צריכת חשמל
23	יכולת הכנס-הפעל
23	איכות צג ה-LCD ומדיניות הפיקסלים
23	הנחיות לתחזוקה
23	ניקוי הצג
24	התקנת הצג
24	חיבור המעמד
26	חיבור הצג

26.	חיבור כבל HDMI ו-USB 3.0
27.	חיבור כבל ה-DP (נמכר בנפרד)
28.	סידור הכבלים
29.	הסרת המעמד
31	הפעלת הצג
31.	הדלקת הצג
31.	שימוש בלחצני הבקרה
33.	לחצני התפריט
34.	שימוש בתפריט המסך (OSD)
34.	גישה לתפריט המסך
47.	הודעות אזהרה בתפריט המסך
50.	התקנת הצג
50.	הגדרת הרזולוציה המקסימלית
50.	אם ברשותך מחשב נייד או מחשב ניד מתוצרת Dell עם גישה לאינטרנט
51.	אם יש לך מחשב נייד, מחשב נייד או כרטיס מסך שאינו מתוצרת Dell
52.	שימוש בהטיה
53	פתרון בעיות
53.	בדיקה עצמית
54.	כלי אבחון מובנה
55.	בעיות נפוצות
58.	בעיות ספציפיות למוצר
59	נספח
59.	הוראות בטיחות
59.	הודעות תאימות FCC (ארה"ב בלבד) ומידע רגולטורי נוסף







אודות הצג

תוכן האריזה

הצג שרכשת מגיע עם כל הרכיבים המוצגים בהמשך. ודא שקיבלת את כל החלקים. אם משהו חסר, עיין בסעיף [יצירת קשר עם Dell](#) לקבלת מידע נוסף.

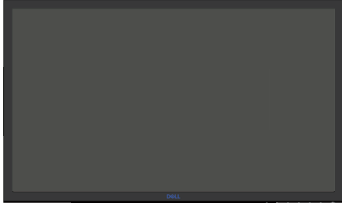
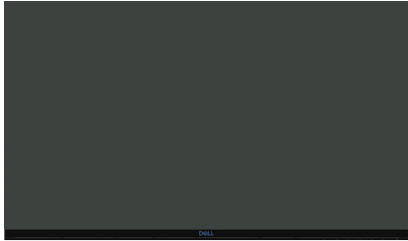
 הערה: חלק מהפריטים הם אופציונליים וייתכן שלא צורפו לצג. ייתכן שלא ניתן יהיה להשתמש בתכונות או במדיות מסוימות במדינות מסוימות.

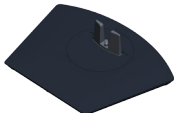
צג (S2419HGF)	
צג (S2719DGF)	
מגבה המעמד	
בסיס המעמד	



<p>כבל חשמל (שונה ממדינה למדינה)</p>	
<p>כבל HDMI (חבר ליציאת HDMI 2.0 כדי לאפשר קצב רענון גבוה של 144Hz)</p>	
<p>כבל USB 3.0 לחיבור למחשב (מאפשר שימוש ביציאות USB שבצג)</p>	
<ul style="list-style-type: none"> • מדריך התקנה מקוצר • מידע אודות בטיחות ותקינה 	

תכונות המוצר

צג **Dell S2419HGF/S2719DGF** מצויד במטריצה פעילה, בטכנולוגיית TFT (Thin-Film Transistor), בטכנולוגיית LCD (Liquid Crystal Display), בטכנולוגיה אנטי-סטטית ובתאורה אחורית מסוג LED. תכונות הצג כוללות:

- **S2419HGF**: שטח תצוגה של 60.97 ס"מ (24 אינץ') (נמדד באלכסון). רזולוציה 1080 x 1920, וכן תמיכת מסך מלא ברזולוציות נמוכות יותר.
- **S2719DGF**: שטח תצוגה של 68.47 ס"מ (27 אינץ') (נמדד באלכסון). רזולוציה 1440 x 2560, וכן תמיכת מסך מלא ברזולוציות נמוכות יותר.
- צגים מבית Dell עם אפשרות לסנכרון אדפטיבי ניתן לבחירה (AMD FreeSync™ או No Sync), קצבי רענון גבוהים וזמן תגובה מהיר של אלפית השנייה.
- חיבור דיגיטלי באמצעות DisplayPort ו-HDMI.
- **S2419HGF**: כולל יציאת USB אחת ו-2 כניסות USB.
- **S2719DGF**: כולל יציאת USB אחת ו-4 כניסות USB.



- יכולת "הכנס הפעל", מותנית בתמיכה במחשב.
- **S2419HGF** תומך ב-Hz-120 Freesync 40 Hz-120 וניתן לבצע בו האצת שעון (overclocking) ל-144Hz.
- **S2719DGF** תומך ב-Hz-144 Freesync 40 Hz-144 (HDMI) וניתן לבצע בו האצת שעון (overclocking) ל-155Hz דרך DisplayPort בלבד.
- כוונן תפריט מסך (OSD) להגדרה קלה ולאופטימיזציה של המסך.
- שני הצגים מציעים תכונות להעשרת חוויית המשחק כמו Timer (טיימר), Frame Rate Counter (מונה קצב מסגרות) ו-Dark Stabilizer (מייצב צבעים כהים), נוסף על שיפור של מצבי משחק כמו FPS (צלף גוף ראשון), RTS (אסטרטגיית זמן אמת), RPG (משחק תפקידים) ושלושה מצבי משחק נוספים להתאמה אישית להעדפותיך.
- מעמד נשלף ופתחי הרכבה 100 מ"מ תואמי VESA™ (Video Electronics Standards Association) לפתרונות הרכבה גמישים.
- יכולות של הטיה, סיבוב מצד לצד וכוונן גובה.
- חריץ נעילה לאבטחה.
- שימוש ממוזער ב-BFR/PVC (לוחות המעגלים החשמליים עשויים לוחיות מרוקעות נטולות BFR/PVC).
- זכוכית נטולת ארסן וכספית בפנל בלבד.
- יחס ניגודיות דינמי גבוה (1:8,000,000).
- הספק 0.3W במצב המתנה כאשר המכשיר במצב שינה.
- התוכנה Dell Display Manager כלולה.
- מד אנרגיה מציג בזמן אמת את רמת האנרגיה הנצרכת על ידי הצג.
- נוחות ממוטבת לעיניים באמצעות מסך נטול הבהובים ותכונת ComfortView המקטינה למינימום את פליטת האור הכחול.
- שירות Premium Panel Exchange לשקט נפשי



זיהוי החלקים והלחצנים

מבט קדמי



S2719DGF



S2419HGF

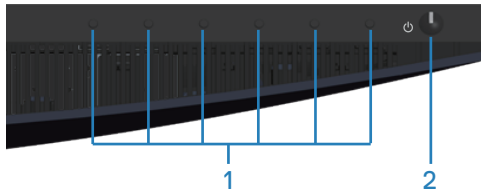

לחצני בקרה

תווית	תיאור	שימוש
1	לחצני פונקציות	השתמש בלחצני הפונקציות לכוונן פריטים בתפריט המסך. (לקבלת מידע נוסף, עיין בסעיף שימוש בלחצני הבקרה)
2	לחצן הפעלה/כיבוי	השתמש בלחצן ההפעלה כדי להפעיל ולכבות את הצג.



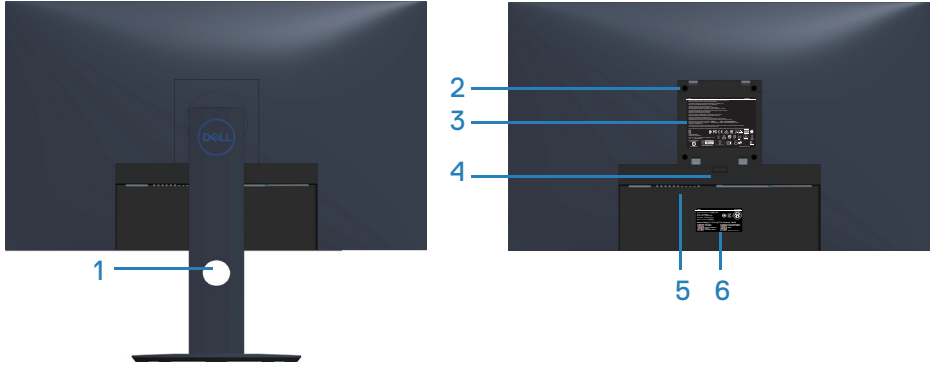

מבט אחורי עם מעמד הצג

תווית	תיאור	שימוש
1	פתח לכבלים	משמש לארגון הכבלים על-ידי ניתובם דרך החריץ.
2	חורים להרכבת VESA (מאחורי) (VESA כיסוי)	חורים להרכבת VESA (100x100 מ"מ) משמשים להרכבת הצג על הקיר באמצעות ערכה תואמת-VESA להרכבה על הקיר.
3	תווית של מידע רגולטורי	מפרטת את אישורי התקינה.
4	לחצן שחרור מעמד	משחרר את המעמד מהצג.
5	חריץ נעילה לאבטחה	לאבטחת הצג באמצעות מנעול אבטחה. נרכש בנפרד.
6	תווית רגולציה (כולל ברקוד, מספר סידורי ותווית תג שירות)	מפרטת את אישורי התקינה. עיין בתווית זו אם עליך ליצור קשר עם Dell לקבלת תמיכה טכנית. תג השירות הוא מזהה אלפנומרי ייחודי שמאפשר לטכנאי השירות של Dell לזהות את רכיבי החומרה במחשב שלך, ולגשת למידע בנוגע לאחריות.





מבט מלמטה

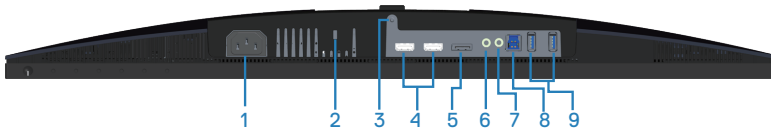

מבט מלמטה ללא מעמד צג (S2419HGF)

תווית	תיאור	שימוש
1	מחבר לתקע החשמל	לחיבור כבל החשמל (מצורף לצג).
2	חריץ נעילה לאבטחה	לאבטחת הצג באמצעות מנעול אבטחה (נרכש בנפרד) למניעת הזזה לא מורשית שלו.
3	תכונת נעילת מעמד	לנעילת המעמד אל הצג באמצעות בורגי מכונה 6xM3 מ"מ (הברגים אינם מצורפים)
4	יציאת HDMI 1.4	לחיבור המחשב באמצעות כבל HDMI.
5	DisplayPort 1.2	לחיבור המחשב באמצעות כבל DisplayPort.
6	יציאת שמע	לחיבור של רמקולים חיצוניים פעילים או לסאב-וופר (נרכש בנפרד).*
7	יציאה לאוזניות	לחיבור אוזניות.



<p>יש לחבר כבל USB מיציאה זו למחשב כדי להפעיל את יציאות ה-USB בצג. כדי להפעיל את יציאת הטעינה USB BC1.2, יש לנתק את כבל ה-USB.</p>	<p>8 יציאת USB לחיבור למחשב</p>
<p>לחיבור פריטי ציוד היקפי עם חיבור USB, כמו התקני אחסון ומדפסות.</p> <p>הערה: כדי להשתמש ביציאה הזו, עליך לחבר כבל USB (מצורף לצג) אל יציאת ה-USB בצג מצד אחד ואל המחשב מהצד השני.</p>	<p>9 יציאת USB לחיבור התקנים</p>

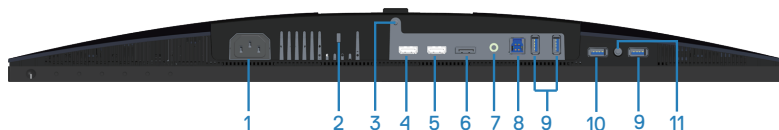

מבט מלמטה ללא מעמד צג (S2719DGF)

תווית	תיאור	שימוש
1	מחבר לתקע החשמל	לחיבור כבל החשמל (מצורף לצג).
2	חריץ נעילה לאבטחה	לאבטחת הצג באמצעות מנעול אבטחה (נרכש בנפרד) למניעת הזזה לא מורשית שלו.
3	תכונת נעילת מעמד	לנעילת המעמד אל הצג באמצעות בורגי מכונה 6xM3 מ"מ (הברגים אינם מצורפים)
4	יציאת HDMI 1.4	לחיבור המחשב באמצעות כבל HDMI.
5	יציאת HDMI 2.0	לחיבור המחשב באמצעות כבל HDMI.
6	DisplayPort 1.2	לחיבור המחשב באמצעות כבל DisplayPort.
7	יציאת שמע	לחיבור של רמקולים חיצוניים פעילים או לסאב-וופר (נרכש בנפרד)*.
8	יציאת USB לחיבור למחשב	יש לחבר כבל USB מיציאה זו למחשב כדי להפעיל את יציאות ה-USB בצג.



<p>9</p>	<p>יציאת USB לחיבור התקנים</p>	<p>לחיבור פריטי ציוד היקפי עם חיבור USB, כמו התקני אחסון ומדפסות.  הערה: כדי להשתמש ביציאה הזו, עליך לחבר כבל USB (מצורף לצג) אל יציאת ה-USB בצג מצד אחד ואל המחשב מהצד השני.</p>
<p>10</p>	<p>יציאת טעינה USB BC1.2</p>	<p>לטעינה של התקן USB.</p>
<p>11</p>	<p>יציאה לאוזניות</p>	<p>לחיבור אוזניות.</p>

* יציאת השמע אינה תומכת באוזניות.



מפרט הצג

S2719DGF	S2419HGF	דגם
TFT LCD - מטריצה פעילה		סוג מסך
TN		סוג לוח
תצוגה גלויה		
684.67 מ"מ (27 אינץ')	609.70 מ"מ (24 אינץ')	אלכסוני
596.74 מ"מ (23.45 אינץ')	531.36 מ"מ (20.88 אינץ')	אופקי, אזור פעיל
335.66 מ"מ (13.19 אינץ')	298.89 מ"מ (11.75 אינץ')	אנכי, אזור פעיל
2,010.76 סמ"ר (311.67 אינץ' בריבוע)	1,562.46 סמ"ר (242.15 אינץ' בריבוע)	אזור
2560x1440/60Hz (HDMI 1)	1920x1080/120Hz (HDMI 1/HDMI 2/DP)	קצב רענון
2560x1440/144Hz (HDMI 2/DP)		מקורי
2560x1440/155Hz (DP)	1920x1080/144Hz (HDMI 1/HDMI 2/DP)	האצת שעון
0.2331 מ"מ	0.27675 מ"מ	גובה פיקסל
108	91	צפיפות פיקסלים לאינץ' (PPI)
		זווית צפייה
	160° (רגיל)	אופקי
	170° (רגיל)	אנכי
	350 cd/m ² (טיפוסי)	בהירות
	1,000 ל-1 (טיפוסי)	יחס ניגודיות
	8,000,000 ל-1 (ניגודיות דינמית)	
3H ערפול ברמה נמוכה עם קשיחות		ציפוי הצג
מערכת תאורת קצה		תאורה אחורית
אלפית השנייה (G-ל-G)		זמן תגובה
16.7 מיליון צבעים		עומק צבע
CIE 1976 (84%), CIE 1931 (72%)		לוח צבעים
	כן	תאימות לתוכנה Dell Display Manager



יציאת HDMI 1.4 אחת (2560 x 1440, עד 60 Hz) יציאת HDMI 2.0 אחת (2560 x 1440, עד 144 Hz) יציאת DisplayPort 1.2 אחת (2560 x 1440, עד 155 Hz)	שתי יציאות HDMI 1.4 (1080 x 1920, עד 144 Hz) יציאת DisplayPort 1.2 אחת (1080 x 1920, עד 144 Hz)	חיבורים
6.9 מ"מ (למעלה) 7.4 מ"מ (בצד שמאל/ימין) 19.1 מ"מ (למטה)	16.6 מ"מ (למעלה) 16.8 מ"מ (בצד שמאל/ימין) 21.3 מ"מ (למטה)	רוחב מסגרת (מקצה הצג לאזור הפעיל)
חריץ למנעול אבטחה (כבל הנעילה נמכר בנפרד)		אבטחה
יכולת התאמה		
130 מ"מ +21°/-5° +45°/45°- +90°/90°-		מעמד לכיוון הגובה הטיה סיבוב סיבוב על ציר

מפרטי רזולוציות

S2719DGF	S2419HGF	דגם
30 kHz עד 230 kHz (אוטומטי)	30 kHz עד 140 kHz (אוטומטי)	טווח סריקה אופקי
40 Hz עד 144 Hz (אוטומטי)	40 Hz עד 120 Hz (אוטומטי)	טווח סריקה אנכי
1440 x 2560 ב-60 Hz עבור יציאת HDMI 1.4 (HDCP).	1080 x 1920 ב-60 Hz עבור יציאת HDMI 1.4 (HDCP).	רזולוציה מוגדרת מראש מרבית

מצבי וידאו נתמכים

S2419HGF/S2719DGF	דגם
480p, 480i, 576p, 720p, 1080p, 576i, 1080i	יכולת תצוגת וידאו (HDMI)



S2419HGF

קוטביות סנכרון (אופקי/אנכי)	שעון פיקסלים (MHz)	תדר אנכי (הרץ)	תדר אופקי (קילוהרץ)	מצב תצוגה
-/+	28.3	70.1	31.5	VESA, 720 x 400
-/-	25.2	60.0	31.5	VESA, 640 x 480
-/-	31.5	75.0	37.5	VESA, 640 x 480
+/+	40.0	60.3	37.9	VESA, 800 x 600
+/+	49.5	75.0	46.9	VESA, 800 x 600
-/-	65.0	60.0	48.4	VESA, 1024 x 768
+/+	78.8	75.0	60.0	VESA, 1024 x 768
+/+	108.0	75.0	67.5	VESA, 1152 x 864
+/+	108.0	60.0	64.0	VESA, 1280 x 1024
+/+	135.0	75.0	80.0	VESA, 1280 x 1024
+/+	108.0	60.0	60.0	VESA, 1600 x 900
+/+	148.5	60.0	67.5	VESA, 1920 x 1080
+/-	137.1	119.9	274.3	VESA, 1920 x 1080
+/-	166.4	143.9	332.9	VESA, 1920 x 1080



קוטביות סנכרון (אופקי/אנכי)	שעון פיקסלים (MHz)	תדר אנכי (הרץ)	תדר אופקי (קילוהרץ)	מצב תצוגה
-/+	28.3	70.1	31.5	VESA, 720 x 400
-/-	25.2	59.9	31.5	VESA, 640 x 480
-/-	31.5	75.0	37.5	VESA, 640 x 480
+/+	40.0	60.3	37.9	VESA, 800 x 600
+/+	49.5	75.0	46.9	VESA, 800 x 600
-/-	65.0	60.0	48.4	VESA, 1024 x 768
+/+	78.8	75.0	60.0	VESA, 1024 x 768
+/+	108.0	75.0	67.5	VESA, 1152 x 864
-/+	79.5	59.9	47.8	VESA, 1280 x 768
+/+	108.0	60.0	64.0	VESA, 1280 x 1024
+/+	135.0	75.0	79.9	VESA, 1280 x 1024
+/+	162.0	60.0	75.0	VESA, 1600 x 1200
-/+	146.3	60.0	65.3	VESA, 1680 x 1050
+/+	148.5	60.0	67.5	VESA, 1920 x 1080
-/+	193.3	59.9	74.6	VESA, 1920 x 1200
+/-	147.2	60.0	66.6	VESA, 2048 x 1080
+/-	241.5	60.0	88.8	VESA, 2560 x 1440
+/-	222.0	143.9	586.0	VESA, 2560 x 1440
+/-	240.1	154.8	634.0	VESA, 2560 x 1440 DP דבלב



S2419HGF/S2719DGF	דגם
<p>עכבת כניסה 100 אוהם עבור כל זוג בנפרד ,HDMI 1.4 (HDCP) , 600 mV עבור כל קו בנפרד, עכבת כניסה 100 אוהם עבור כל זוג בנפרד ,HDMI 2.0 (HDCP) , 600 mV עבור כל קו בנפרד, עכבת כניסה 100 אוהם עבור כל זוג בנפרד (רק עבור S2719DGF)</p> <p>עכבת כניסה 100 אוהם עבור כל זוג בנפרד ,DisplayPort 1.2 , 600 mV עבור כל קו בנפרד, עכבת כניסה 100 אוהם עבור כל זוג בנפרד</p>	<p>אותות כניסת וידאו</p>
<p>1.5 A / 60 Hz ± 3 Hz או 50 Hz / 100-240 VAC</p> <p>הערה: על זרם החשמל הנכנס להיות 1.5 A (אופייני). </p>	<p>מתח מבוא / תדר / זרם</p>
<p>לא נגרם נזק בהפעלה קרה ב-100~240 VAC</p>	<p>נחשול זרם</p>



מאפיינים פיזיים

S2419HGF	דגם
דיגיטלי:נשלף, HDMI, 19 פינים.	סוג כבל אותות
מסגרת שחורה עם 2-4 יחידות ברק	מסגרת קדמית מבריקה
מידות (כולל מעמד)	
498.6 מ"מ (19.63 אינץ')	גובה (פרוש)
368.6 מ"מ (14.51 אינץ')	גובה (מקופל)
565.0 מ"מ (22.24 אינץ')	רוחב
177.0 מ"מ (6.97 אינץ')	עומק
מידות (לא כולל מעמד)	
336.8 מ"מ (13.26 אינץ')	גובה
565.0 מ"מ (22.24 אינץ')	רוחב
50.0 מ"מ (1.97 אינץ')	עומק
מידות המעמד	
400.8 מ"מ (15.78 אינץ')	גובה (פרוש)
353.4 מ"מ (13.91 אינץ')	גובה (מקופל)
239.4 מ"מ (9.43 אינץ')	רוחב
177.0 מ"מ (6.97 אינץ')	עומק
משקל	
7.55 ק"ג (16.64 ליברות)	משקל כולל אריזה
5.29 ק"ג (11.66 ליברות)	משקל כולל מכלול המעמד וכבלים
3.28 ק"ג (7.23 ליברות)	משקל ללא מכלול המעמד (ללא כבלים)
1.68 ק"ג (3.70 ליברות)	משקל מכלול המעמד



S2719DGF	דגם
דיגיטלי:נשלף, HDMI, 19 פנינים.	סוג כבל אותות
מסגרת שחורה עם 2-4 יחידות ברק	מסגרת קדמית מבריקה
מידות (כולל מעמד)	
524.8 מ"מ (20.66 אינץ')	גובה (פרוש)
394.8 מ"מ (15.54 אינץ')	גובה (מקופל)
611.6 מ"מ (24.08 אינץ')	רוחב
184.4 מ"מ (7.26 אינץ')	עומק
מידות (לא כולל מעמד)	
361.6 מ"מ (14.24 אינץ')	גובה
611.6 מ"מ (24.08 אינץ')	רוחב
55.2 מ"מ (2.17 אינץ')	עומק
מידות המעמד	
418.4 מ"מ (16.47 אינץ')	גובה (פרוש)
370.7 מ"מ (14.60 אינץ')	גובה (מקופל)
244.4 מ"מ (9.62 אינץ')	רוחב
184.4 מ"מ (7.26 אינץ')	עומק
משקל	
9.23 ק"ג (20.35 ליברות)	משקל כולל אריזה
6.39 ק"ג (14.09 ליברות)	משקל כולל מכלול המעמד וכבלים
4.27 ק"ג (9.41 ליברות)	משקל ללא מכלול המעמד (ללא כבלים)
1.78 ק"ג (3.92 ליברות)	משקל מכלול המעמד



תנאי סביבה

S2719DGF	S2419HGF	דגם
טמפרטורה		
0°C עד 40°C (32°F עד 104°F)		בפעולה
<ul style="list-style-type: none"> • אחסון: -20°C עד 60°C (-4°F עד 140°F) • הובלה: -20°C עד 60°C (-4°F עד 140°F) 		לא בפעולה
לחות:		
10% עד 80% (ללא התעבות)		בפעולה
<ul style="list-style-type: none"> • אחסון 5% עד 90% (ללא עיבוי) • שינוע 5% עד 90% (ללא עיבוי) 		לא בפעולה
גובה		
5,000 מ' (16,400 רגל)		פועל (מקסימום)
12,192 מ' (40,000 רגל)		כבוי (מקסימום)
<ul style="list-style-type: none"> • 290.23 BTU/שעה (מרבי) • 119.50 BTU/שעה (טיפוסי) 	<ul style="list-style-type: none"> • 184.38 BTU/שעה (מרבי) • 85.36 BTU/שעה (טיפוסי) 	פיזור תרמי



מצבי ניהול צריכת חשמל

אם משתמשים בכרטיס מסך תואם VESA DPM או בתוכנת מחשב, ניתן להפחית אוטומטית את צריכת החשמל של הצג כשהוא אינו בשימוש. תכונה זו נקראת Power Save Mode (מצב חיסכון בצריכת החשמל)*. כאשר המחשב מזהה קלט מהמקלדת, מהעכבר או מהתקן קלט אחר, הצג יחזור אוטומטית לפעולה. הטבלה שלהלן מציגה את צריכת החשמל ואת האותות של תכונה אוטומטית זו לחיסכון בחשמל:

* ניתן להפסיק לגמרי את צריכת החשמל במצב כבוי רק על ידי ניתוק כבל החשמל מהצג.

S2419HGF

מצבי VESA	סנכרון אופקי	סנכרון אנכי	וידאו	נורית חיווי להפעלה	צריכת חשמל
פעולה רגילה	פעיל	פעיל	פעיל	לבנה	54 ואט (מקסימום) W 25 (רגיל)
מצב Active-off	לא פעיל	לא פעיל	מוחשך	לבן (דולקת)	פחות מ-0.3W
כבוי	-	-	-	כבוי	פחות מ-0.3W

S2719DGF

מצבי VESA	סנכרון אופקי	סנכרון אנכי	וידאו	נורית חיווי להפעלה	צריכת חשמל
פעולה רגילה	פעיל	פעיל	פעיל	לבנה	85 ואט (מקסימום) W 35 (רגיל)
מצב Active-off	לא פעיל	לא פעיל	מוחשך	לבן (דולקת)	פחות מ-0.3W
כבוי	-	-	-	כבוי	פחות מ-0.3W

מסמך זה מובא למטרות מידע בלבד ומבוסס על ביצועים במעבדה. ביצועי המוצר בפועל עשויים להיות שונים, בהתאם לתוכנה, לרכיבים ולציוד ההיקפי שרכשת ואין כל התחייבות לעדכן את המידע הזה. בהתאם לכך, אין להסתמך על המידע הזה בעת קבלת ההחלטה בנוגע לעמידות חשמלית או כל החלטה אחרת. אין כל אחריות בנוגע לדיוק או לשלמות המידע, בין אם באופן מפורש או מרומז.



יכולת הכנס-הפעל

ניתן להתקין את הצג בכל מערכת תואמת הכנס-הפעל. הצג מספק אוטומטית למחשב את נתוני (EDID) Extended Display Identification Data שלו תוך שימוש בפרוטוקולי Display Data Channel (DDC) ומאפשר למחשב להגדיר את עצמו ולמטב את ביצועי הצג. ברוב המקרים, התקנת הצג תבצע אוטומטית, ניתן לבחור הגדרות שונות לפי הצורך. למידע נוסף על שינוי הגדרות הצג, עיין בפרק הפעלת הצג.

איכות צג ה-LCD ומדיניות הפיקסלים

בתהליך הייצור של צג ה-LCD, אין זה נדיר שפיקסל אחד או יותר מתקבע במצב בלתי משתנה שקשה לראות ושלא משפיע על איכות התצוגה או השימושיות שלה. למידע נוסף על איכות הצגים ומדיניות הפיקסלים של Dell, גלוש לאתר התמיכה של Dell בכתובת www.dell.com/support/monitors.

הנחיות לתחזוקה

ניקוי הצג

⚠ אזהרה: לפני ניקוי הצג, נתק את כבל החשמל שלו מהשקע שבקיר.

⚠ זהירות: לפני ניקוי הצג, קרא את ההוראות בחלק **הוראות בטיחות והישמע להן**.

מומלץ לפעול בהתאם להוראות שברשימה הבאה להוצאה מהאריזה, לניקוי או לטיפול בצג:

- לניקוי המסך הרטב קלות מטלית רכה ונקייה במים. אם ניתן, השתמש במטלית מיוחדת לניקוי מסכים או בתמיסה מתאימה לציפוי האנטי-סטטי. אין להשתמש בבנזין, במדלל, באמוניה, בחומרי ניקוי שוחקים או באוויר דחוס.
- נקה את הצג בעזרת מטלית לחה. הימנע משימוש בחומרי ניקוי מכל סוג, מכיוון שחלקם משאירים ציפוי לבנבן על הצג.
- אם הבחנת באבקה לבנה כשהוצאת את הצג מהאריזה, נגב אותה בעזרת מטלית.
- היזהר בזמן הטיפול בצג. מכשיר עם צבעים כהים יכול להישרט ועלולים להופיע עליו סימני שחיקה לבנים.
- כדי לשמור על איכות התמונה הגבוהה ביותר בצג שלך, השתמש בשומר מסך דינמי וכבה את הצג כשאינו בשימוש.



התקנת הצג

חיבור המעמד

הערה: המעמד מגיע נפרד מהצג. 

הערה: הנוהל שלהלן מתייחס למעמד המצורף לצג. אם אתה משתמש במעמד של צד שלישי, עיין בתיעוד שהגיע עם אותו מעמד. 

לחיבור מעמד הצג:

1. יש לפעול על פי ההנחיות שרשומות על הכנפיים של קופסת הקרטון כדי להוציא את המעמד מהכרית העליונה שמאבטחת אותו.
2. הכנס את הפינים של בסיס המעמד אל תוך החריצים במעמד.
3. הרום את הידית המתברגת וסובב את הבורג בכיוון השעון.
4. אחרי הידוק הבורג עד הסוף, קפל את הידית המתברגת אל תוך החריץ.

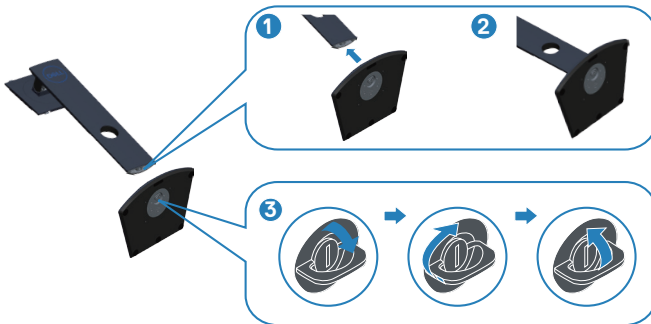

5. חבר את מכלול המעמד אל הצג.

- התאם את שני חריצי ההנחיה שבחלק העליון של המעמד לחריצים שבגב הצג.
- לחץ על המעמד עד שיינעל למקומו בנקישה.

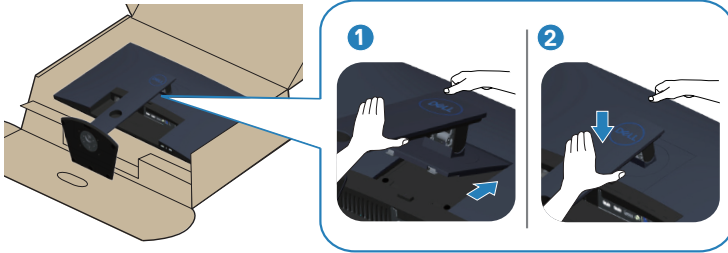

6. הנח את הצג במצב עומד.



חיבור הצג

⚠️ אזהרה: לפני שתתחיל בביצוע הפעולות שבסעיף זה, עיין בחלק **הוראות בטיחות**.
📌 הערה: אל תחבר את כל הכבלים למחשב בו-זמנית. מומלץ להעביר את הכבלים דרך החריצים הייעודים לכבלים לפני חיבורם אל הצג.

לחיבור הצג אל המחשב:

1. כבה את המחשב ונתק את כבל החשמל.
2. חבר כבל HDMI או DisplayPort מהצג למחשב.

חיבור כבל HDMI ו-USB 3.0

S2419HGF



S2719DGF

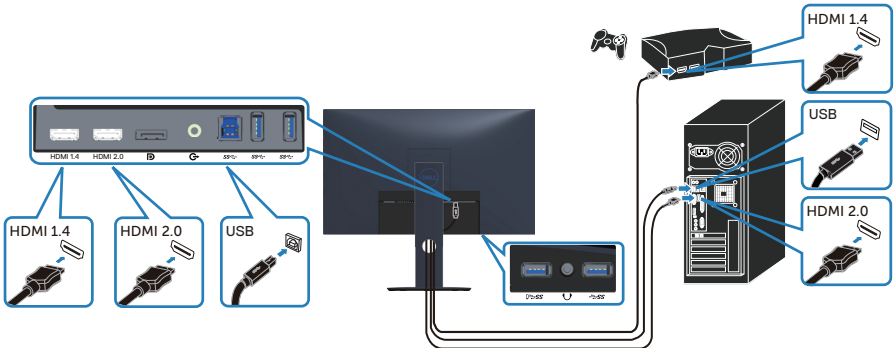

1. חבר את יציאת ה-USB 3.0 (הכבל מצורף לצג) USB 3.0 המתאימה במחשב. (למידע נוסף, עיין בקטע **מבט מלמטה**)
2. חבר את התקני ה-USB 3.0 ליציאות ה-USB 3.0 לחיבור התקנים שבצג.
3. חבר את כבלי החשמל של המחשב ושל הצג לשקעי חשמל.

חיבור כבל ה-DP (נמכר בנפרד)

S2419HGF

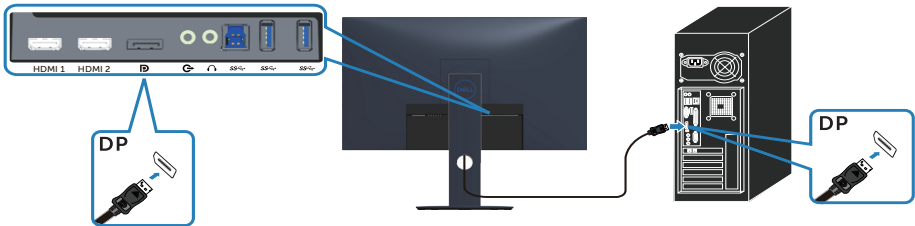

S2719DGF

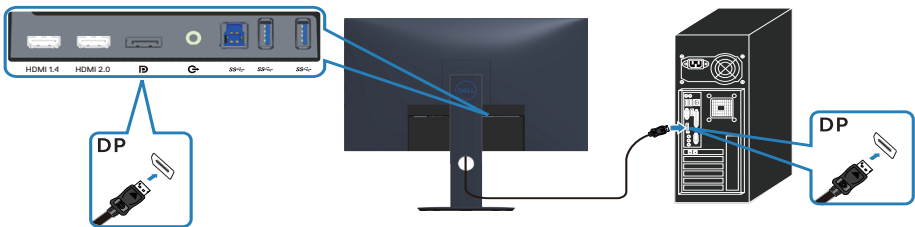

סידור הכבלים

השתמש בחריץ לניהול כבלים לניתוב הכבלים המחוברים לצג.

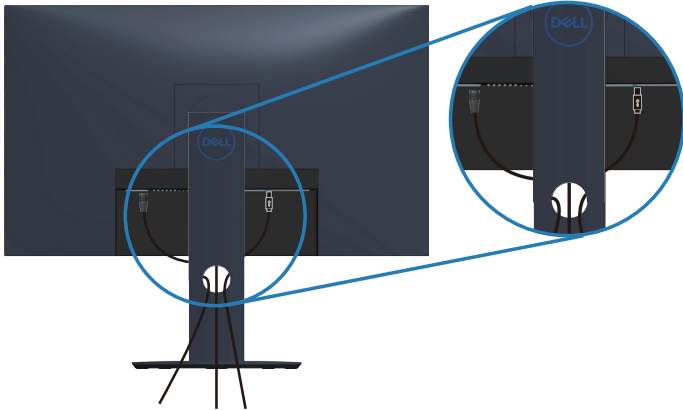

הסרת המעמד

הערה: כדי למנוע מהצג להישרט במהלך הסרת המעמד, ודא שהצג מונח על משטח נקי ורך. 

הערה: הנוהל שלהלן מתייחס רק למעמד המצורף לצג. אם אתה משתמש במעמד של צד שלישי, עיין בתיעוד שהגיע עם אותו מעמד. 

להסרת המעמד:

1. הנח את הצג על מטלית או כרית רכה על השולחן.

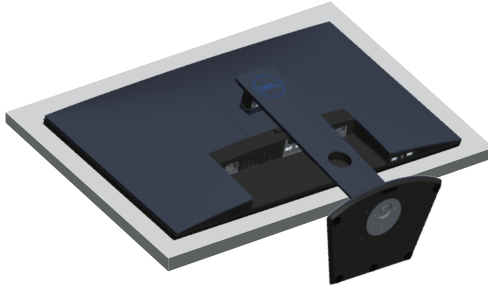

2. לחץ ממושכות על הלחצן לשחרור המעמד, ולאחר מכן נתק את המעמד מהצג.

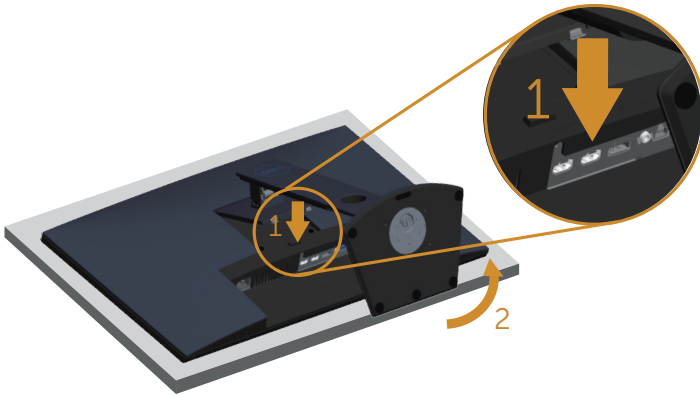

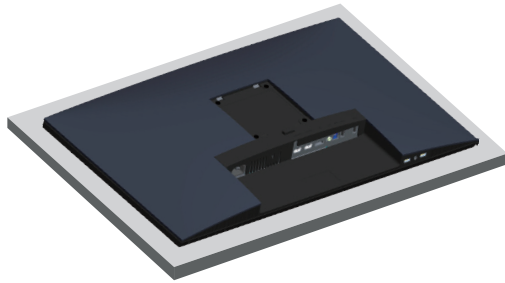

הפעלת הצג

הדלקת הצג

לחץ על  כדי להפעיל את הצג.



S2719DGF

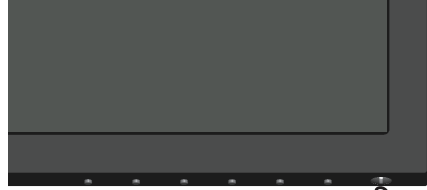

S2419HGF

שימוש בלחצני הבקרה

השתמש בלחצני הבקרה שבקצה התחתון של הצג לכווןן התמונה המוצגת.



S2719DGF

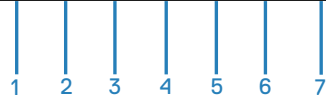
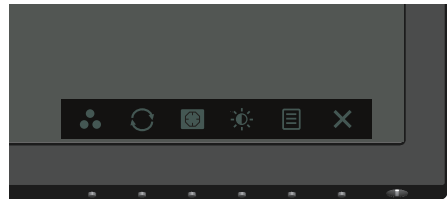



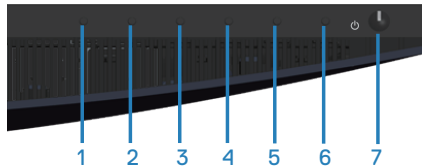



S2419HGF



לחצני בקרה



הטבלה הבאה מתארת את לחצני הבקרה:

תיאור	לחצני בקרה	
לחץ על לחצן זה כדי לבחור מתוך רשימה של מצבים מוגדרים מראש.	 Shortcut key (שקמ רוציק) /Preset Modes (שארמ מירדגומ מיבצמ)	1
השתמש בלחצן זה להצגת תפריט FreeSync.	 FreeSync	2
השתמש בלחצן זה להצגת תפריט Dark Stabilizer.	 Dark Stabilizer (מייצב צבעים כהים)	3
השתמש בלחצן זה לכוונן הבהירות/הניגודיות/עוצמת הקול.	 Brightness/Contrast (תוידוגיני/תוריהב)	4
השתמש בלחצן Menu (תפריט) כדי לפתוח את תפריט המסך, ובחר באפשרות OSD Menu (תפריט התצוגה במסך). עיין בחלק גישה לתפריט המסך .	 Menu (טירפת)	5
לחץ על לחצן זה כדי לחזור לתפריט הראשי או כדי לצאת מתפריט המסך.	 Exit (האיצי)	6
השתמש בלחצן Power (הפעלה) להדלקה ולכיבוי של הצג. המחווון הלבן מציין שהצג דולק ותקין. מחווון לבן מהבהב מציין שהצג במצב חיסכון בצריכת חשמל.	 מע) יוביכ/הלעפה וצלח (יוויח תירונ LED	7



לחצני התפריט



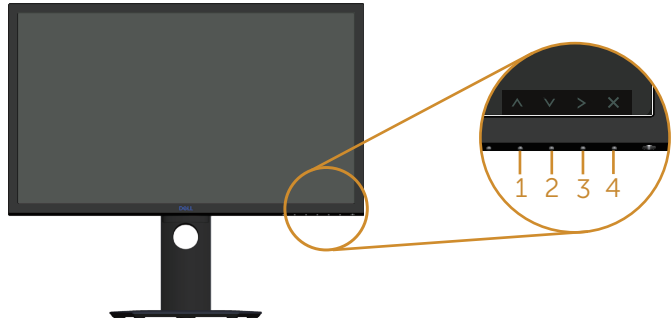

השתמש בלחצנים בתחתית הצג לכוון הגדרות התמונה.

S2419HGF

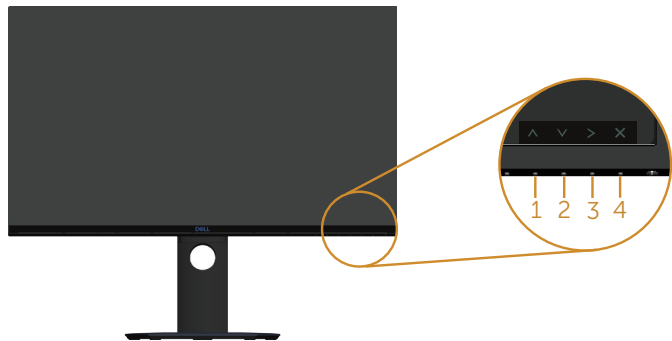

S2719DGF



תיאור	לחצני בקרה	
השתמש בלחצן Up (למעלה) כדי להגדיל ערכים או לנוע למעלה בתפריט.		1
	הלעמל	
השתמש בלחצן Down (למטה) כדי להקטין ערכים או לנוע למטה בתפריט.		2
	הטמל	
השתמש בלחצן OK (אישור) כדי לאשר את הבחירה בתפריט.		3
	רושיא	
לחץ על הקודם כדי לחזור אל התפריט הקודם.		4
	סדוקה	



שימוש בתפריט המסך (OSD)

גישה לתפריט המסך

 הערה: כל שינוי שיבוצע בתפריט המסך יישמר באופן אוטומטי אם תעבור לתפריט אחר, אם תצא מהתפריט או אם תמתין עד שהתפריט ייסגר אוטומטית.

1. לחץ על הלחצן  להצגת תפריט המסך הראשי.

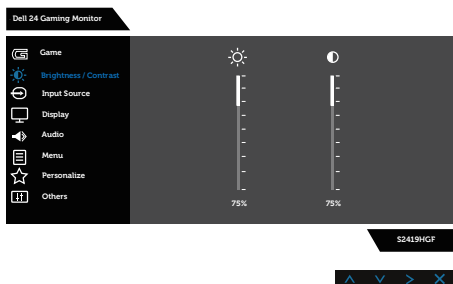

תפריט ראשי לקלט HDMI

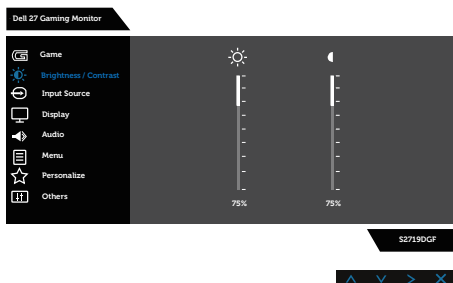

S2419HGF



S2719DGF

2. לחץ על הלחצנים  ו- למעבר בין אפשרויות ההגדרה. כשאתה עובר בין הסמלים, שם האפשרות הנוכחית מסומן. עיין הטבלה הזו לקבלת הרשימה המלאה של האפשרויות הזמינות בצג.



3. לחץ על הלחצן  פעם אחת כדי להפעיל את האפשרות המודגשת.

4. לחץ על הלחצנים  ו- לבחירת הפרמטר הרצוי.



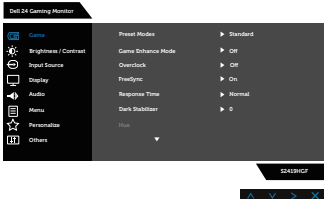
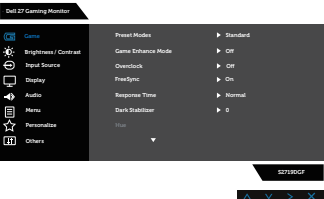

5. לחץ על  ולאחר מכן השתמש בלחצנים  ו-, בהתאם למחווים בתפריט, לביצוע השינויים הרצויים.

6. בחר בלחצן  כדי לחזור לתפריט הראשי.

תיאור	תפריט ותפריטי משנה	סמל
<p>השתמש באפשרות Game (משחק) לכוונן מצב ההגדרה Game (משחק).</p>  <p>S2419HGF</p>  <p>S2719DGF</p>	<p>Game (משחק)</p>	



<p>כשאתה בוחר מצבים מתוכנתים, באפשרותך לבחור מבין Standard (רגיל), Game 3 (משחק 3), Game 2 (משחק 2), Game 1 (משחק 1), RPG, RTS, FPS (משחק 3), ComfortView (תצוגת נוחות), Warm (חמים), Cool (קריר) או Custom Color (צבע מותאם אישית) מהרשימה.</p> <ul style="list-style-type: none"> • Standard (רגיל): טוען את הגדרות ברירת המחדל של הצבעים בצג. זוהי ברירת המחדל המוגדרת מראש. • FPS: טוען הגדרות צבע מושלמות למשחקי ירי בגוף ראשון. • RTS: טוען הגדרות צבע מושלמות למשחקי אסטרטגיה בזמן אמת. • RPG: טוען הגדרות צבע מושלמות למשחקי תפקידים. • Game 1/Game 2/Game 3 (משחק 1/משחק 2/משחק 3): מצבים אלה מאפשרים לך להתאים אישית את הגדרות הצבעים בהתאם לצורכי המשחקים שלך. • ComfortView: הפחתת האור הכחול שהמסך מקרין כדי להקל על העיניים. • Warm (חם): מגביר את טמפרטורת הצבעים. המסך יראה "חם" יותר עם גוון אדום/צהוב. • Cool (קר): מנמיך את טמפרטורת הצבעים. המסך יראה "קריר" יותר עם גוון כחול. • Custom Color (צבע מותאם אישית): מאפשר להגדיר ידנית את הגדרות הצבעים. 	<p>Preset Modes (מצבים מוגדרים מראש)</p>
<p>לכוונן Game Enhance Mode (מצב העשרת משחק) לערך Off (כבוי), Timer (טיימר), Frame Rate (קצב מסגרות) או Display Alignment (התאמת תצוגה).</p>	<p>Game Enhance Mode (מצב העשרת משחק)</p>
<p>הגדרה זו מאפשרת לך לתפעל את הצג בקצב רענון גבוה יותר מזה שמצוין במפרט.</p> <p> הערה: האצת שעון עשויה לגרום להבהוב המסך. כדי למזער את הסיכוי לאפקטים כאלה, נסה להגדיר קצב רענון נמוך יותר בתפריט Overclock Refresh Rate (קצב רענון בהאצת שעון).</p> <p> הערה: פונקציה זו זמינה גם עבור קלט HDMI וגם עבור קלט DP (עבור S2419HGF). פונקציה זו זמינה רק עבור קלט DP (עבור S2719DGF).</p>	<p>Overclock (האצת שעון)</p>
<p>הגדרה זו מאפשרת לך להפעיל או לכבות את פונקציית Freesync.</p>	<p>Freesync</p>
<p>ניתן לבחור מבין מהאפשרויות Normal (רגיל), Fast (מהיר) או Super fast (מהיר מאוד).</p>	<p>Response Time (זמן תגובה)</p>
<p>תכונה זו משפרת את הנראות בתרחישי משחק חשוכים. ככל שהערך גבוה יותר (0-3), הנראות באזורים חשוכים בתמונת התצוגה משתפרת.</p>	<p>Dark Stabilizer (מייצב צבעים כהים)</p>



<p>בעזרת תכונה זו ניתן לשוות גוון ירוק או סגול לתמונת וידאו. משמש לכוונן גוון העור הרצוי. השתמש ב- ו- לכוונן הגוון בין 0-100.</p> <p>לחץ על  כדי להגביר את ההצללה הירוקה של תמונת הווידאו.</p> <p>לחץ על  כדי להגביר את ההצללה הסגולה של תמונת הווידאו.</p> <p> הערה: כוונן הגוון זמין רק בעת בחירה במצב RTS, FPS או RPG.</p>	<p>Hue (גוון)</p>	
<p>תכונה זו משמשת לכוונן הרוויה בתמונת הווידאו. השתמש ב- ו- לכוונן הרוויה בין 0-100.</p> <p>לחץ על  להגברת המראה השחור-לבן של תמונת הווידאו.</p> <p>לחץ על  להגברת המראה הצבעוני של תמונת הווידאו.</p> <p> הערה: כוונן הרוויה זמין רק בעת בחירה במצב RTS, FPS או RPG.</p>	<p>Saturation (רוויה)</p>	
<p>אפשרות זו מאפשרת לאפס את הגדרות המשחק בצג להדרות היצרן.</p>	<p>Reset Game (איפוס משחק)</p>	





**Brightness/
Contrast**
(בהירות/ניגודיות)

השתמש בתפריט זה כדי להפעיל את כוונן ערכי Brightness/ Contrast (בהירות/ניגודיות).

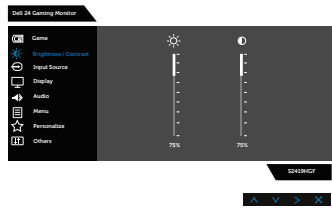

S2419HGF

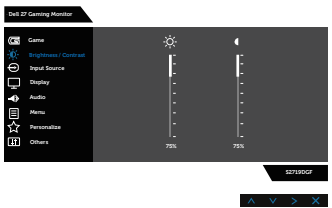

S2719DGF

Brightness
(בהירות)

אפשרות זו מכוונת את בהירות התאורה האחורית. לחץ על כדי להגביר את הבהירות ועל כדי להנמיך את הבהירות (מינימום 0 / מקסימום 100).

הערה: לא ניתן לכוון ידנית את ההגדרה **Brightness** (בהירות) כאשר האפשרות **Dynamic Contrast** (ניגודיות דינמית) מופעלת.



Contrast
(ניגודיות)

ראשית כוונן את ההגדרה Brightness (בהירות) ולאחר מכן כוונן את ההגדרה Contrast (ניגודיות) רק אם יש צורך בכוונן נוסף.

לחץ על כדי להגביר את הניגודיות ועל כדי להנמיך את הניגודיות (מינימום 0 / מקסימום 100).

הפונקציה contrast (ניגודיות) משנה את ההבדלים בין האזורים הבהירים והכהים בתמונת המסך.

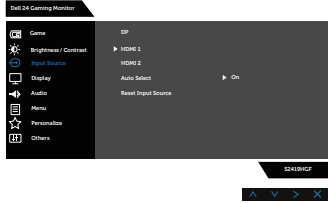
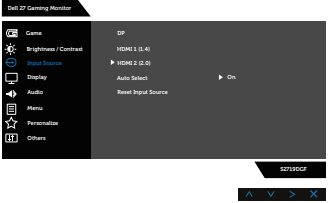

<p>השתמש בתפריט Input Source (מקור כניסה) כדי לבחור בין אותות הווידאו השונים שמחוברים לצג.</p>  <p>S2419HGF</p>  <p>S2719DGF</p>	<p>Input Source (מקור כניסה)</p> 
<p><input checked="" type="checkbox"/> לחץ על DP אם אתה משתמש בחיבור DP בחר באות מקור DP. לחץ על DP כדי לבחור את אות המקור DP.</p>	<p>DP</p>
<p>בחר בקלט HDMI 1 אם אתה משתמש במחבר HDMI 1. לחץ על HDMI 1 כדי לבחור במקור קלט HDMI 1. <input checked="" type="checkbox"/></p>	<p>HDMI 1</p>
<p>בחר בקלט HDMI 2 אם אתה משתמש במחבר HDMI 2. לחץ על HDMI 2 כדי לבחור במקור קלט HDMI 2. <input checked="" type="checkbox"/> הערה: עבור S2719DGF חיבור HDMI 2 הוא בגרסה HDMI 2.0 </p>	<p>HDMI 2</p>
<p>השתמש ב-Auto Select (בחירה אוטומטית) כדי לסרוק אחר אותות הקלט הזמינים.</p>	<p>Auto Select (בחירה אוטומטית)</p>
<p>בחר באפשרות זו כדי לשחזר את הגדרות ברירת המחדל של אות המקור.</p>	<p>Reset Input Source (איפוס אות המקור)</p>



Display (תצוגה)



השתמש באפשרות display (תצוגה) כדי לכוון את התמונה

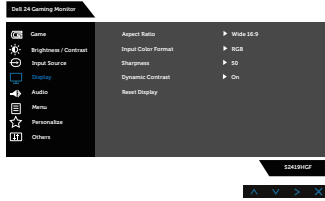

S2419HGF

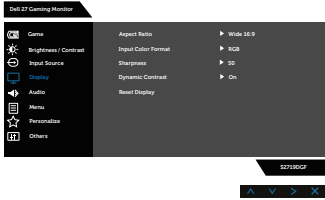

S2719DGF

משנה את יחס הגובה-רוחב של התמונה ל-Wide 16:9 (רחב 16:9), 4:3 או 5:4.

Aspect Ratio
(יחס גובה-רוחב)

Input Color Format
(תבנית צבע כניסה)

מאפשר להגדיר את מצב כניסת הווידאו ל:

- RGB: בחר באפשרות זו אם הצג מחובר למחשב או לנגן DVD באמצעות כבל HDMI.
- YPbPr: בחר באפשרות זו אם נגן ה-DVD תומך ביציאת YPbPr בלבד.

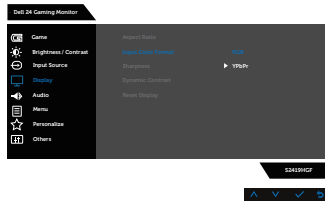



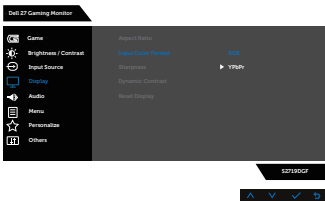



S2419HGF





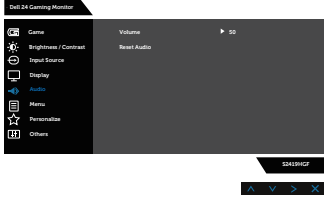
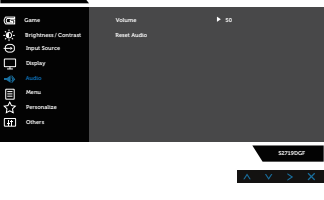



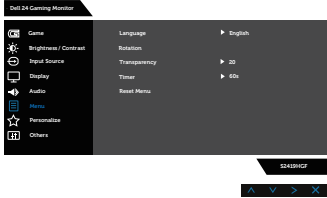
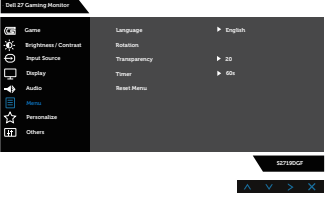

S2719DGF



<p>תכונה זו משווה לתמונה מראה חד או רך יותר. השתמש ב- ו- לכוונן החדות בין 0-100.</p> <p> הערה: ערך של 100 מספק חדות גבוהה יותר.</p>	<p>Sharpness (חדות)</p>	
<p>מגדיל את רמת הניגודיות לתמונה מפורטת וחדה יותר. לחץ על הלחצן להפעלה או כיבוי של dynamic contrast (ניגודיות דינמית).</p> <p> הערה: האפשרות Dynamic Contrast (ניגודיות דינמית) מספקת ניגודיות גבוהה יותר במצב Game (משחק) או Movie (סרט).</p>	<p>Dynamic Contrast (ניגודיות דינמית)</p>	
<p>בחר באפשרות זו כדי לשחזר את הגדרות ברירת המחדל של התצוגה.</p>	<p>Reset Display (איפוס הצג)</p>	
<div style="text-align: center;">  <p>S2419HGF</p>  <p>S2719DGF</p> </div>	<p>Audio (שמע)</p> 	
<p>השתמש בלחצנים כדי לכוון את עוצמת השמע. ערך המינימום הוא '0' (-). ערך המקסימום הוא '100' (+).</p>	<p>Volume (עוצמת שמע)</p>	
<p>בחר באפשרות זו כדי לשחזר את הגדרות ברירת המחדל של התצוגה.</p>	<p>Reset Audio (איפוס השמע)</p>	



<p>בחר באפשרות זו כדי לכוון את ההגדרות שבתפריט המסך, כגון שפות תפריט המסך, משך הזמן להצגת התפריט וכדומה.</p>  <p style="text-align: center;">S2419HGF</p>  <p style="text-align: center;">S2719DGF</p>	<p>Menu (תפריט)</p> 
<p>אפשרויות השפה (Language) מגדירות את התצוגה לאחת משמונה שפות (Deutsch, Français, Español, English, 日本語, 简体中文, Русский, Português (Brasil)).</p>	<p>Language (שפה)</p>
<p>בחר באפשרות זו כדי לכוון את שקיפות התפריט באמצעות לחיצה על הלחצנים  ו- בין 0 ל-100.</p>	<p>Rotation (סיבוב)</p>
<p>בחר באפשרות זו כדי לכוון את שקיפות התפריט באמצעות לחיצה על הלחצנים  ו- בין 0 ל-100.</p>	<p>Transparency (שקיפות)</p>
<p>OSD hold time (זמן הצגת תפריט מסך): הגדרת משך הזמן שבו תפריט המסך יישאר פעיל לאחר הלחיצה האחרונה על לחצן כלשהו. השתמש ב- ו- להזזת המחווון בצעדים שניים אחת, מ-5 ועד 60 שניות.</p>	<p>Timer (קוצב זמן)</p>
<p>איפוס כל ההגדרות של תפריט המסך לערכי ברירת המחדל.</p>	<p>Reset Menu (איפוס התפריטים)</p>





Personalize (התאמה אישית)

משתמשים יכולים לבחור תכונה מבין 1 Shortcut key (מקש קיצור 1), 2 key 2 (מקש קיצור 2), 3 Shortcut key 3 (מקש קיצור 3), 4 key 4 (מקש קיצור 4), Power Button LED (נורית לחצן הפעלה), USB or Reset (מקש קיצור 4), Personalization (התאמה אישית של USB או איפוס), Preset Modes (מצבים מתוכנתים) או Volume (עוצמת קול) ולהגדיר אותה (מקש קיצור).

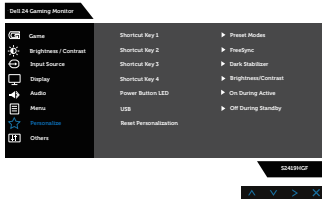

S2419HGF

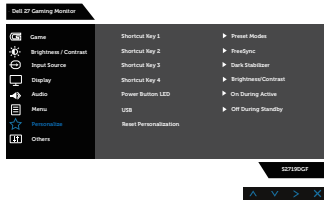

S2719DGF

Shortcut Key 1 (מקש קיצור 1)

המשתמש יכול לבחור באחת מהאפשרויות הבאות: Preset Modes (מצבים מתוכנתים), Game Enhance Mode (מצב העשרת משחק), Overclock (האצת שעון), Dark Stabilizer, Freesync (מייצב צבעים כהים), Brightness/Contrast (בהירות/ניגודיות), Input Source (מקור קלט), Aspect Ratio (יחס גובה-רוחב), Volume (עוצמת קול) או Rotation (סיבוב) להגדרה של 1 Shortcut Key (מקש קיצור 1).

Shortcut Key 2 (מקש קיצור 2)

המשתמש יכול לבחור באחת מהאפשרויות הבאות: preset modes (מצבים מתוכנתים), Game Enhance Mode (מצב העשרת משחק), Overclock (האצת שעון), Dark Stabilizer, Freesync (מייצב צבעים כהים), brightness/contrast (בהירות/ניגודיות), input source (מקור קלט), aspect ratio (יחס גובה-רוחב), Volume (עוצמת קול) או Rotation (סיבוב) להגדרה של 2 Shortcut Key (מקש קיצור 2).

Shortcut Key 3 (מקש קיצור 3)

המשתמש יכול לבחור באחת מהאפשרויות הבאות: preset modes (מצבים מתוכנתים), Game Enhance Mode (מצב העשרת משחק), Overclock (האצת שעון), Dark Stabilizer, Freesync (מייצב צבעים כהים), brightness/contrast (בהירות/ניגודיות), input source (מקור קלט), aspect ratio (יחס גובה-רוחב), Volume (עוצמת קול) או Rotation (סיבוב) להגדרה של 3 Shortcut Key (מקש קיצור 3).

Shortcut Key 4 (מקש קיצור 4)

המשתמש יכול לבחור באחת מהאפשרויות הבאות: preset modes (מצבים מתוכנתים), Game Enhance Mode (מצב העשרת משחק), Overclock (האצת שעון), Dark Stabilizer, Freesync (מייצב צבעים כהים), brightness/contrast (בהירות/ניגודיות), input source (מקור קלט), aspect ratio (יחס גובה-רוחב), Volume (עוצמת קול) או Rotation (סיבוב) להגדרה של 4 Shortcut Key (מקש קיצור 4).

Power Button LED (נורית חיווי להפעלה)

מגדיר כי נורית חיווי הפעולה On During Active (דולקת במצב פעיל) או Off During Active (כבויה במצב פעיל) כדי לחסוך בצריכת אנרגיה.



<p>הגדרה זו מאפשרת לך את מצב ה-USB ל-On During Standby (מופעל במצב המתנה) או Off During Standby (כבוי במצב המתנה) לחיסכון בחשמל.</p>	<p>USB</p>	
<p>מאפשר שחזור של מקש הקיצור להגדרת ברירת המחדל שלו.</p>	<p>Reset Personalization (אפס התאמה אישית)</p>	
<div data-bbox="244 352 568 552"> <p>Dell 24 Gaming Monitor</p> <p>Personalization</p> <p>S2419HGF</p> </div> <p style="text-align: center;">S2419HGF</p> <div data-bbox="244 603 568 802"> <p>Dell 27 Gaming Monitor</p> <p>Personalization</p> <p>S2719DGF</p> </div> <p style="text-align: center;">S2719DGF</p>	<p>Others (אחרים)</p> 	
<p>לחץ להצגת המידע על הצג.</p> <div data-bbox="244 890 568 1090"> <p>Dell 24 Gaming Monitor</p> <p>Display Info</p> <p>S2419HGF</p> </div> <p style="text-align: center;">S2419HGF</p> <div data-bbox="244 1141 568 1340"> <p>Dell 27 Gaming Monitor</p> <p>Display Info</p> <p>S2719DGF</p> </div> <p style="text-align: center;">S2719DGF</p>	<p>Display Info (פרטי תצוגה)</p>	



DDC/CI

DDC/CI (ערוץ נתונים/ממשק שליטה של הצג) מאפשר לכוון את הפרמטרים של הצג (בהירות, איזון צבעים וכן הלאה) באמצעות התוכנה במחשב.

ניתן להפוך תכונה זו ללא זמינה על ידי בחירה באפשרות disable (השבת).

לקבלת חוויית משתמש מיטבית ולשיפור ביצועי הצג, הפוך את התכונה לזמינה.

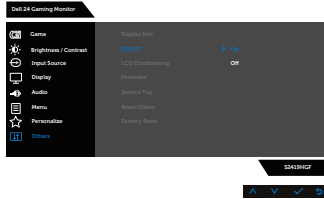

S2419HGF

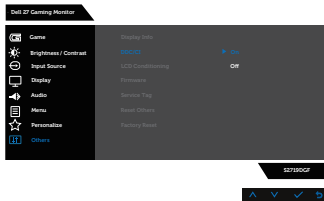

S2719DGF

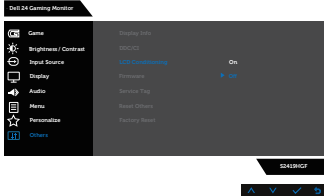
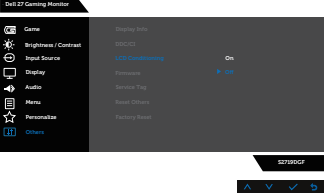

<p>מסייע למנוע מקרים של צריבת תמונה קלה. כתלות ברמת הצריבה, ייתכן שפעולת התוכנית תימשך זמן מה. כדי להתחיל ב-LCD conditioning (תיקון צריבת תמונה), בחר באפשרות Off (כבוי).</p>  <p>S2419HGF</p>  <p>S2719DGF</p>	<p>LCD Conditioning (תיקון צריבת תמונה)</p>	
<p>להצגת גרסת הקושחה של הצג.</p>	<p>Firmware (קושחה)</p>	
<p>להצגת תג השירות של הצג.</p>	<p>Service Tag (תג שירות)</p>	
<p>איפוס כל הגדרות של התפריט Others (אחר) לערכי היצרן.</p>	<p>Reset Other (איפוס הגדרות אחרות)</p>	
<p>איפוס כל ההגדרות של תפריט המסך לערכי ברירת המחדל.</p>	<p>Factory Reset (איפוס להגדרות ברירת המחדל)</p>	

הערה: לצג יש תכונה מובנית שמכיילת אוטומטית את רמת הבהירות כדי לפצות על התיישנות ה-LED. 



הודעות אזהרה בתפריט המסך

כאשר התכונה **Dynamic Contrast** (ניגודיות דינמית) זמינה (במצבים המוגדרים מראש האלה: **Game** (ניגודיות דינמית) או **Movie** (סרט)), לא ניתן לבצע כוונן ידני של הבהירות.

Dell 24 Gaming Monitor

To allow manual adjustment of brightness, the Dynamic Contrast will be switched off.

Do you want to continue?

Yes

No

S2419HGF

Dell 27 Gaming Monitor

To allow manual adjustment of brightness, the Dynamic Contrast will be switched off.

Do you want to continue?

Yes

No

S2719DGF

לפני הפיכת הפונקציה **DDC/CI** ללא זמינה, ההודעה הזו תוצג:

Dell 24 Gaming Monitor

The function of adjusting display setting using PC application will be disabled.

Do you wish to disable DDC/CI function?

Yes

No

S2419HGF

Dell 27 Gaming Monitor

The function of adjusting display setting using PC application will be disabled.

Do you wish to disable DDC/CI function?

Yes

No

S2719DGF



כשהצג עובר ל-Power Save Mode (מצב חיסכון בצריכת חשמל), ההודעה הזו תוצג:

Dell 24 Gaming Monitor

Entering Power Save Mode.

S2419HGF



Dell 27 Gaming Monitor

Entering Power Save Mode.

S2719DGF

אם לא מחובר כבל HDMI, תוצג תיבת דו-שיח צפה דומה לזו שבהמשך. הצג יעבור למצב חיסכון בצריכת חשמל לאחר 4 דקות אם לא יהיה שינוי בתמונה.

Dell 24 Gaming Monitor

  No HDMI1 Cable



The display will go into Power Save Mode in 4 minutes.



www.dell.com/support/monitors

S2419HGF

Dell 27 Gaming Monitor

  No HDMI1 Cable

The display will go into Power Save Mode in 4 minutes.



www.dell.com/support/monitors

S2719DGF



אם לא מחובר כבל DP, תוצג תיבת דו-שיח צפה דומה לזו שבהמשך. הצג יעבור למצב חיסכון בצריכת חשמל לאחר 4 דקות אם לא יהיה שינוי בתמונה.

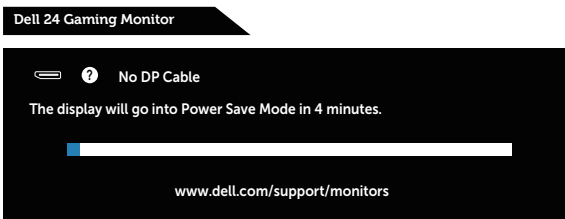

S2419HGF

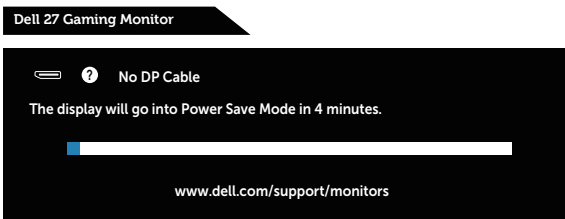

S2719DGF

למידע נוסף, ראה [פתרון בעיות](#).



התקנת הצג

הגדרת הרזולוציה המקסימלית

להגדרת הרזולוציה המרבית של הצג:

Windows 7, Windows 8, Windows 8.1, Windows 10:

1. ב-Windows 8.1 ו-Windows 8 בלבד, בחר באריח 'שולחן העבודה' כדי לעבור לשולחן עבודה קלאסי.
2. לחץ לחיצה ימנית על שולחן העבודה ולחץ על **Screen Resolution (רזולוציית המסך)**.
3. לחץ על הרשימה הנפתחת של Screen Resolution (רזולוציית מסך) ובחר **1080 x 1920** (עבור S2419HGF) או **1440 x 2560** (עבור S2719DGF).
4. לחץ על **OK (אישור)**.

אם האפשרות **1080 x 1920** (עבור S2419HGF) או **1440 x 2560** (עבור S2719DGF) לא מוצגת, ייתכן שעליך לעדכן את מנהל כרטיס המסך שלך. בהתאם למחשב, בצע אחת מהפעולות האלה.

אם ברשותך מחשב שולחני או נייד של Dell:

- עבור לאתר www.dell.com/support, הזן את תגית השירות שקיבלת והורד את מנהל ההתקן העדכני עבור כרטיס המסך שלך.
- אם המחשב שברשותך אינו מתוצרת Dell (נייד או שולחני):
- עבור לאתר התמיכה של המחשב והורד את מנהלי ההתקן העדכניים של כרטיס המסך.
- עבור לאתר האינטרנט של כרטיס המסך והורד את מנהלי ההתקן העדכניים.

אם ברשותך מחשב נייד או מחשב ניד מתוצרת Dell עם גישה לאינטרנט

1. בקר בכתובת www.dell.com/support, הזן את תגית השירות שקיבלת והורד את מנהל ההתקן העדכני עבור כרטיס המסך.
 2. לאחר התקנת מנהלי ההתקנים של מתאם כרטיס המסך, נסה שוב להגדיר את הרזולוציה לערך **1080 x 1920** (עבור S2419HGF) או **1440 x 2560** (עבור S2719DGF).
-  **הערה:** אם אינך יכול להגדיר את הרזולוציה לערך **1080 x 1920** (עבור S2419HGF) או **1440 x 2560** (עבור S2719DGF), פנה ל-Dell לקבלת פרטים על מתאם כרטיס מסך שתומך ברזולוציות האלה.



אם יש לך מחשב נייד, מחשב נייד או כרטיס מסך שאינו מתוצרת Dell

Windows 7-8, Windows 8, Windows 8.1, Windows 10-11:

1. ב-Windows 8.1 ו-Windows 8 בלבד, בחר באריח 'שולחן העבודה' כדי לעבור לשולחן עבודה קלאסי.
2. לחץ לחיצה ימנית על שולחן העבודה ובחר באפשרות **Personalization** (התאמה אישית).
3. לחץ על **Change Display Settings** (שינוי הגדרות תצוגה).
4. לחץ על **Advanced Settings** (הגדרות מתקדמות).
5. זזה את ספק כרטיס המסך שלך מהתיאור שבחלק העליון של החלון (לדוגמה NVIDIA, ATI, Intel וכדומה).
6. בקר באתר האינטרנט של ספק כרטיס המסך (לדוגמה, www.ATI.com או www.AMD.com) והורד מנהלי התקנים עדכניים.
7. לאחר התקנת מנהלי ההתקנים של מתאם כרטיס המסך, נסה שוב להגדיר את הרזולוציה לערך **1080 x 1920** (עבור S2419HGF) או **1440 x 2560** (עבור S2719DGF).



שימוש בהטיה

הערה: המעמד לא מגיע כשהוא מחובר אל הצג. 

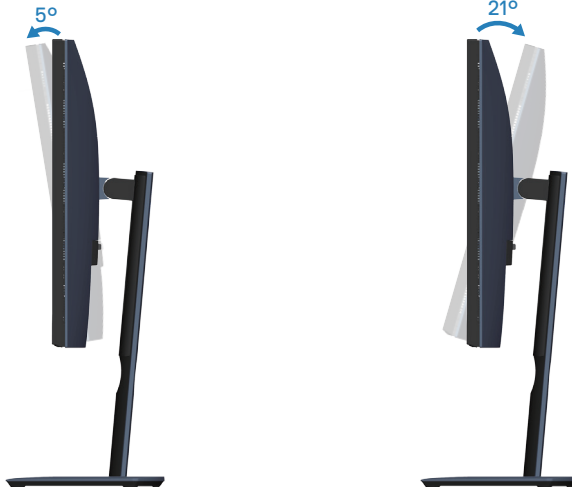

פתרון בעיות

⚠ אזהרה: לפני שתתחיל בביצוע הפעולות שבסעיף זה, עיין בחלק **הראות בטיחות**.

בדיקה עצמית

הצג כולל תכונת בדיקה עצמית אשר מוודאת כי הוא תקין. אם הצג והמחשב מחוברים בצורה תקינה אך המסך נשאר חשוך, הפעל את הבדיקה העצמית של הצג על ידי ביצוע הפעולות האלה:

1. כבה את המחשב ואת הצג.
 2. נתק את כל כבלי הווידאו מהצג. כך המחשב לא יהיה מעורב.
 3. הדלק את הצג.
- אם הצג תקין, הוא יאתר שאין אות ואחת מההודעות הבאות תוצג. במצב בדיקה עצמית, נורית ההפעלה תישאר לבנה.

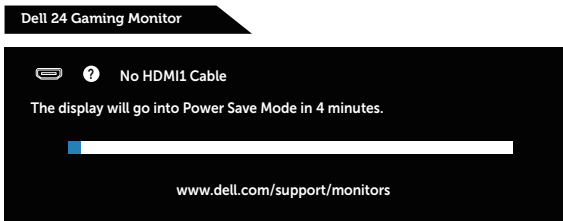

S2419HGF

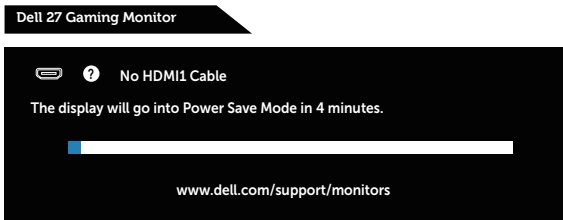

S2719DGF

הערה: תיבה זו מוצגת גם בזמן פעולה רגילה של המערכת, אם כבל הווידאו מתנתק או ניזוק. ✍

4. כבה את הצג וחבר בחזרה את כבל הווידאו; לאחר מכן, הדלק את הצג ואת המחשב. אם הצג נותר חשוך אחרי שחיברת בחזרה את הכבלים, בדוק את כרטיס המסך והמחשב שלך.



כלי אבחון מובנה

לצג יש כלי אבחון מובנה שבעזרתו תוכל לבדוק אם התקלות שאתה חווה קשורות לצג או למחשב ולכרטיס המסך שלו.

הערה: תוכל להפעיל את האבחון המובנה רק כאשר כבל הווידאו מנותק והצג במצב בדיקה עצמית.

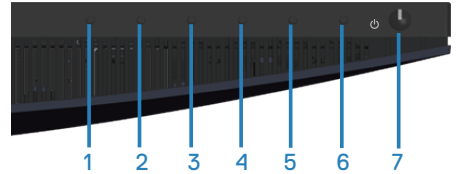

להפעלת האבחון המובנה:

1. ודא שהמסך נקי (אין עליו חלקיקי אבק).
 2. נתק את כבלי הווידאו שבגב המחשב או הצג. כעת הצג יעבור למצב בדיקה עצמית.
 3. לחץ לחיצה ממושכת על הלחצן 3 במשך 5 שניות. כעת יוצג מסך אפור.
 4. בדוק בעיון את המסך ונסה לאתר חריגות.
 5. לחץ שוב על לחצן 3 שתחתית הצג. צבע המסך ישתנה לאדום.
 6. בדוק את התצוגה ונסה לאתר חריגות.
 7. חזור על שלבים 5 ו-6 ובדוק את התצוגה בצבעים ירוק, כחול, שחור, לבן ובמסכי הטקסט.
- הבדיקה תסתיים כאשר יופיע מסך הטקסט. ליציאה, לחץ פעם נוספת על לחצן 3. אם לא זיהית חריגות במסך כאשר השתמשת בכלי האבחון המובנה, הצג תקין. בדוק את כרטיס המסך ואת המחשב.



בעיות נפוצות

הטבלה שלהלן מכילה מידע כללי לגבי בעיות נפוצות בצג ופתרונות אפשריים:

הבעיה	פתרונות אפשריים
אין תמונה/נורית ההפעלה כבוייה	<ul style="list-style-type: none">• ודא שכבל הווידאו מחובר היטב בין הצג למחשב.• חבר התקן חשמלי אחר לשקע החשמל שבקיר כדי לבדוק אם הוא פועל כשורה.• בדוק אם לחצן ההפעלה לחוץ.• ודא שנבחר מקור הכניסה הנכון באמצעות הלחצן Input Source (מקור כניסה).
אין תמונה/נורית ההפעלה דולקת	<ul style="list-style-type: none">• הגדל את הבהירות ואת הניגודיות מתפריט המסך.• בצע בדיקה עצמית לצג.• בדוק אם ישנם פינים עקומים או שבורים במחבר כבל הווידאו.• הפעל את האבחון המובנה.• ודא שנבחר מקור הכניסה הנכון באמצעות הלחצן Input Source (מקור כניסה).
מיקוד גרוע	<ul style="list-style-type: none">• אל תשתמש בכבלים מאריכים לווידאו.• אפס את הצג ל- Factory Settings (Factory Reset) (הגדרות ברירת המחדל של היצרן).• שנה את רזולוציית הווידאו ליחס גובה-רוחב נכון.
וידאו רועד/קופץ	<ul style="list-style-type: none">• אפס את הצג ל- Factory Settings (Factory Reset) (הגדרות ברירת המחדל של היצרן).• בדוק את תנאי הסביבה.• שנה את מיקום הצג ובדוק אותו בחדר אחר.
פיקסלים חסרים	<ul style="list-style-type: none">• הדלק וכבה את הצג.• פיקסלים שכבויים תמידית הם פגם טבעי שעשוי להתקיים בטכנולוגיית LCD.• למידע נוסף על איכות הצגים ומדיניות הפיקסלים של Dell, גלוש לאתר התמיכה של Dell בכתובת: www.dell.com/support/monitors.



<ul style="list-style-type: none"> • הדלק וכבה את הצג. • פיקסלים שכבויים תמידית הם פגם טבעי שעשוי להתקיים בטכנולוגיית LCD. • למידע נוסף על איכות הצגים ומדיניות הפיקסלים של Dell, גלוש לאתר התמיכה של Dell בכתובת: www.dell.com/support/monitors. 	פיקסלים "תקועים"
<ul style="list-style-type: none"> • אפס את הצג ל- Factory Settings (Factory Reset) (הגדרות ברירת המחדל של היצרן). • כוונן את הבהירות ואת הניגודיות בתפריט המסך. 	בעיות בהירות
<ul style="list-style-type: none"> • אפס את הצג ל- Factory Settings (Factory Reset) (הגדרות ברירת המחדל של היצרן). • כוונן את בקורות המיקום האופקי והאנכי בתפריט המסך. 	עיוות גאומטרי
<ul style="list-style-type: none"> • אפס את הצג ל- Factory Settings (Factory Reset) (הגדרות ברירת המחדל של היצרן). • בצע בדיקה עצמית לצג כדי לבדוק אם הקווים מופיעים גם במצב בדיקה עצמית. • בדוק אם ישנם פינים עקומים או שבורים במחבר כבל הווידאו. • הפעל את האבחון המובנה. 	קווים אופקיים/אנכיים
<ul style="list-style-type: none"> • אפס את הצג ל- Factory Settings (Factory Reset) (הגדרות ברירת המחדל של היצרן). • בצע בדיקה עצמית לצג כדי לבדוק אם המסך המעורבל מופיע גם במצב בדיקה עצמית. • בדוק אם ישנם פינים עקומים או שבורים במחבר כבל הווידאו. • הפעל מחדש את המחשב במצב בטוח. 	בעיות סנכרון
<ul style="list-style-type: none"> • אל תבצע פעולות לפתרון בעיות. • פנה מיד ל-Dell. 	בעיות שקשורות בבטיחות
<ul style="list-style-type: none"> • ודא שכבל הווידאו מחובר היטב בין הצג למחשב. • אפס את הצג ל- Factory Settings (Factory Reset) (הגדרות ברירת המחדל של היצרן). • בצע בדיקה עצמית לצג כדי לבדוק אם הבעיה החוזרת מופיעה גם במצב בדיקה עצמית. 	בעיות חוזרות ונשנות
<ul style="list-style-type: none"> • בצע בדיקה עצמית לצג. • ודא שכבל הווידאו מחובר היטב בין הצג למחשב. • בדוק אם ישנם פינים עקומים או שבורים במחבר כבל הווידאו. 	צבע חסר



צבע שגוי	<ul style="list-style-type: none"> • שנה את Color Setting Mode (מצב הגדרות צבעים) בתפריט Color Settings (הגדרות צבעים) ל-Graphics (גרפיקה) או Video (וידאו) כתלות ביישום. • נסה Preset Modes (מצבים מוגדרים מראש) שונים בתפריט המסך Color Settings (הגדרות צבעים). כוונן את ערך ה-R/G/B ב-Custom Color (צבע מותאם אישית) בתפריט Color settings (הגדרות הצבעים). • שנה את האפשרות Input Color Format (תבנית צבע כניסה) ל-RGB או YPbPr בתפריט המסך Color settings (הגדרות צבעים). • הפעל את האבחון המובנה.
תמונה סטטית נשארת בתצוגה למשך זמן רב	<ul style="list-style-type: none"> • השתמש בתכונה לניהול צריכת החשמל כדי לכבות את הצג כשהוא אינו בשימוש (למידע נוסף, עיין בחלק מצבי ניהול צריכת חשמל). • לחלופין, השתמש בשומר מסך משתנה.
תמונה מרצדת או מטושטשת	<ul style="list-style-type: none"> • שנה את הערך של Response Time (זמן תגובה) בתפריט Display (תפריט התצוגה) לאפשרות Fast (מהיר) או Normal (רגיל) בהתאם לשימוש.



בעיות ספציפיות למוצר

בעיות ספציפיות	פתרונות אפשריים
תמונת המסך קטנה מדי	<ul style="list-style-type: none"> • בדוק את ההגדרה Aspect Ratio (יגובה-רוחב) בתפריט המסך Display settings (הגדרות תצוגה). • אפס את הצג ל- Factory Settings (Factory Reset) (הגדרות ברירת המחדל של היצרן).
לא ניתן לכוונן את הצג באמצעות הלחצנים בתחתית הצג	<ul style="list-style-type: none"> • כבה את הצג, נתק את כבל החשמל, חבר אותו בחזרה והדלק את הצג. • בדוק אם תפריט המסך נעול. במידה וכן, לחץ לחיצה ארוכה על לחצן התפריט במשך 10 שניות כדי לפתוח את הנעילה. (למידע נוסף, ראה את Lock).
אין אות כניסה כאשר לוחצים על הלחצנים	<ul style="list-style-type: none"> • בדוק את מקור האות. הזז את העכבר או לחץ על מקש כלשהו במקלדת כדי לוודא שהמחשב אינו נמצא במצב המתנה או מצב שינה. • בדוק אם כבל הווידאו מחובר היטב. נתק וחבר את כבל הווידאו מחדש במידת הצורך. • הפעל מחדש את המחשב או את נגן הווידאו.
התמונה אינה ממלאת את המסך	<ul style="list-style-type: none"> • בתקליטורי DVD שונים יש הבדל בין תבניות וידאו שונות ('יח גובה-רוחב) ולכן ייתכן שהתצוגה תהיה במסך מלא. • הפעל את האבחון המובנה.



נספח

הוראות בטיחות

אזהרה: השימוש בבקרות, בכוונונים או בנהלים שאינם מצוינים בתיעוד זה עלול לגרום להתחשמלות, לסכנות חשמליות, ו/או לסכנות מכניות. 

לקבלת מידע נוסף על הוראות בטיחות, עיין בסעיף מידע על בטיחות, הסביבה ורגולציה (SERI).

הודעות תאימות FCC (ארה"ב בלבד) ומידע רגולטורי נוסף

לקבלת הודעות FCC ומידע נוסף אודות תקינה, בקר באתר התאימות בכתובת www.dell.com/regulatory_compliance.

יצירת קשר עם Dell

לקוחות בארצות הברית יכולים לפנות בטלפון 800-999-3355 (800-999-3355).

 הערה: אם אין ברשותך חיבור אינטרנט פעיל, תוכל לקבל מידע נוסף ליצירת קשר בחשבונית הרכישה, בתלוש האריזה, בחשבון או בקטלוג המוצרים של Dell.

Dell מציעה מספר אפשרויות לקבלת שירות ותמיכה באינטרנט ובטלפון. הזמינות משתנה כתלות בארץ ובמוצר, וייתכן ששירותים מסוימים לא יהיו זמינים באזורך.

לקבלת תוכן תמיכה מקוון לצג:

1. בקר בכתובת www.dell.com/support/monitors.

לפנייה ל-Dell לצורך מכירה, תמיכה טכנית או שירות לקוחות:

1. בקר בכתובת www.dell.com/support.

2. בחר במדינה או באזור שבהם אתה נמצא בתפריט הנפתח **Choose A Country/Region** (בחר מדינה/אזור) שבתחתית הדף.

3. לחץ על **Contact Us** (צור קשר) בצד שמאל של הדף.

4. בחר בשירות או בקישור התמיכה המתאימים לפי הצורך.

5. בחר בדרך הנוחה לך ליצירת קשר עם Dell.

אזהרה: אם הצג כולל מסגרת מבריקה, מומלץ לשקול היטב היכן להניח אותו, כיוון שהמסגרת המבריקה עלולה להחזיר אור ממקורות אור ומשטחים בהירים בסביבת המסך. 

