



Dell P3418HW

Príručka pre používateľa

Model: P3418HW
Regulačný Model: P3418HWf



-  **POZNÁMKA:** POZNÁMKA označuje dôležité informácie, ktoré vám môžu pomôcť lepšie používať počítač.
-  **UPOZORNENIE:** UPOZORNENIE označuje potenciálne nebezpečenstvo poškodenia hardvéru alebo straty dát v prípade nedodržania pokynov.
-  **VÝSTRAHA:** VÝSTRAHA označuje potenciálnu škodu na majetku, nebezpečenstvo zranenia, alebo smrteľný úraz.

Copyright © 2017 Spoločnosť Dell Inc. alebo jej dcérske spoločnosti. Všetky práva vyhradené. Dell, EMC, a ďalšie ochranné známky spoločnosti Dell Inc. alebo jej dcérskych spoločností. Ďalšie ochranné známky môžu byť ochrannými známkami ich príslušných vlastníkov.

2017 – 07

Rev. A00

Obsah

O monitore	6
Obsah balenia	6
Vlastnosti výrobku	7
Identifikácia dielov a ovládacích prvkov.	8
Technické parametre monitora	11
Technické parametre plochého displeja	11
Technické parametre rozlíšenia	13
Podporovaný režim obrazového signálu	13
Predvolené režimy zobrazenia.	13
Elektrické technické parametre	15
Špecifikácie reproduktora	15
Fyzické vlastnosti	15
Vlastnosti prostredia	17
Režimy správy napájania	17
Rozhranie univerzálnej sériovej zbernice (USB)	22
Možnosť používania technológie Zapoj a hraj	24
Zásady kvality a pixlov LCD monitora	24
Pokyny k údržbe	24
Starostlivosť o monitor	24
Zostavenie monitora	26
Upevnenie stojana.	26
Pripojenie monitora	29
Zapojenie kábla HDMI	29
Zapojenie kábla DisplayPort (z mini DP do DP)	29

Zapojenie kábla DisplayPort (z Mini DP do DP)	29
Zapojenie kábla USB 3.0	29
Usporiadanie káblov	31
Odmontovanie stojana monitora	32
Montáž na stenu (voliteľná).	33
Obsluha monitora.	34
Zapnutie monitora.	34
Používanie ovládacích prvkov na prednom paneli . . .	34
Tlačidlá na prednom paneli	35
Používanie ponuky zobrazenej na obrazovke (OSD) . .	35
Vstup do systému ponuky	35
Hlásenia OSD	52
Nastavenie maximálneho rozlíšenia	56
Ak vlastníte stolový počítač Dell alebo prenosný počítač Dell s pripojením na internet	57
Ak vlastníte inú značku stolového a prenosného počítača alebo grafickej karty, ako Dell	57
Používanie naklonenia, natáčania a vertikálneho zdvihnutia	58
Naklonenie a natáčanie	58
Vertikálne zdvihnutie	59
Riešenie problémov	60
Samokontrola	60
Vstavaná diagnostika	61
Bežné problémy	62
Špecifické poruchy výrobku	66
Špecifické problémy univerzálnej sériovej zbernice (USB)	

67

Špecifické poruchy reproduktorov 68

Príloha 69

Bezpečnostné pokyny 69

Oznamy FCC (len pre USA) a ďalšie informácie týkajúce sa
právnych predpisov 69

Kontaktovanie spoločnosti Dell 69

O monitore

Obsah balenia



Monitor sa dodáva spolu so všetkými nižšie uvedenými súčastami. Uistite sa, že vám boli dodané všetky súčasti a v prípade, že niečo chýba,

Kontaktovanie spoločnosti Dell.

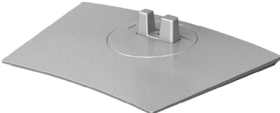
 **POZNÁMKA:** Niektoré položky môžu byť voliteľné a nemusia byť dodané spolu s monitorom. V určitých krajinách pravdepodobne k dispozícii niektoré vlastnosti.

	• Monitor
	• Podstavec stojana
	• Základňa stojana
	• Napájací kábel (líši sa v jednotlivých krajinách)
	• Káblový adaptér DisplayPort (s mini konektorom DP do DP)



	<ul style="list-style-type: none"> • Výstupný kábel USB 3.0 (umožňuje používať USB porty v monitore)
	<ul style="list-style-type: none"> • Stručný návod na používanie • Informácie týkajúce sa bezpečnosti a právnych predpisov

Vlastnosti výrobku

Plochý displej Dell P3418HW je vybavený aktívnou maticou, tenkovrstvovým tranzistorom (TFT), displejom z tekutých kryštálov (LCD) a podsvietením LED. Vlastnosti monitora zahŕňajú:

- P3418HW: 86,704 cm (34,0 palca) zobrazovacia plocha (merané po uhlopriečke), rozlíšenie 2560 x 1080 vrátane podpory zobrazenia na celú obrazovku pre nižšie rozlíšenia.
- Široký pozorovací uhol, ktorý umožňuje pozeranie zo sedu alebo v stojí, alebo pohyb zo strany na stranu.
- Možnosti nastavenia sklonu, otočenia a zvislého rozšírenia.
- Mimoriadne úzky rámček minimalizuje medzeru pri používaní viacerých monitorov, čo uľahčuje vytvoriť elegantný zážitok zo sledovania.
- Odnímateľný podstavec a 100 mm montážne otvory pre riešenia flexibilnej montáže podľa Video Electronics Standards Association (VESA) (Spoločnosť pre elektronické obrazové štandardy).
- Možnosť Zapoj a hraj (Plug and play), ak ju váš systém podporuje.
- 99 % farebný rozsah sRGB.
- Nastavenia ponuky zobrazenej na obrazovke (OSD) pre jednoduché nastavenie a optimalizáciu obrazovky.
- Súčasťou je softvér Dell Display Manager.
- Štrbina pre bezpečnostný zámok.
- Poistka stojana.
- Možnosť prepnutia zo širokouhlého zobrazovacieho pomeru na štandardný zobrazovací pomer pri zachovaní kvality obrazu.
- 0,5 W pohotovostný príkon v režime spánku.
- Podporuje režim výberu Obraz vedľa obrazu (PBP) a Obraz v obraze (PIP).
- S obrazovkou bez blikania optimalizuje pohodlie pre oči.



POZNÁMKA: Možné dlhodobé účinky emisií modrého svetla z monitora môžu poškodiť zrak a spôsobiť únavu očí alebo digitálne namáhanie zraku. Funkcia ComfortView znižuje intenzitu modrého svetla, ktoré emituje monitor, a tým optimalizuje pohodlie pre oči.

Identifikácia dielov a ovládacích prvkov

Pohľad spredu



1	Funkčné tlačidlá (Viac informácií nájdete v časti Obsluha monitora)
2	Tlačidlo zapnutia/vypnutia (s indikátorom LED)



Pohľad zozadu

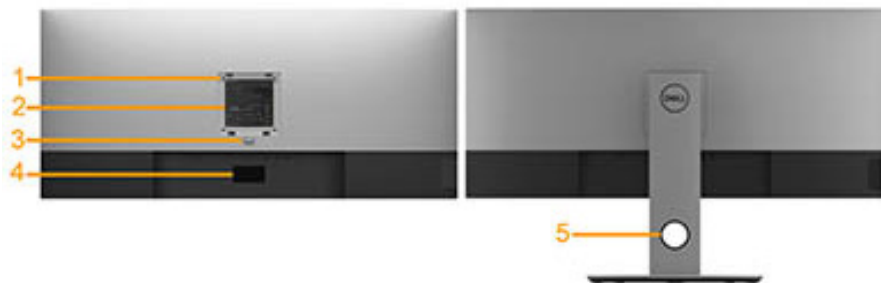

Pohľad zozadu so stojanom monitora

Štítok	Popis	Použitie
1	Montážne otvory VESA (100 mm)	Slúžia na montáž monitora.
2	Štítok s regulačnými osvedčeniami	Uvádza regulačné osvedčenia.
3	Tlačidlo na uvoľnenie stojana	Uvoľnite stojan z monitora.
4	Štítok s čiarovým kódom	Ak sa potrebujete obrátiť na technickú podporu spoločnosti Dell, uveďte údaje z tohto štítku.
5	Slot na vedenie káblov	Použite na usporiadanie káblov, ktoré sa prevedú cez tento slot.



Pohľad z boku



Štítok	Popis	Použitie
1	Vstupný port USB	Pripojte svoje zariadenie s rozhraním USB. Tento konektor môžete používať len po pripojení USB kábla k počítaču a k vstupný konektoru USB v monitore.*
2	Vstupný port USB na nabíjanie	Ak chcete nabiť svoje zariadenie, pripojte ho k tomuto portu.

*Ak sa chcete vyhnúť rušeniu signálu, keď je bezdrôtové zariadenie USB zapojené do vstupného portu, do vedľajšieho portu(-ov) sa NEODPORÚČA zapojiť žiadne ďalšie zariadenia USB.

Pohľad zdola

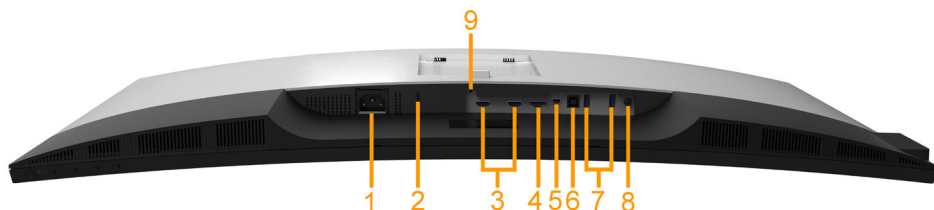

Štítok	Popis	Použitie
1	Sieťový napájací konektor	Slúži na pripojenie napájacieho kábla monitora.



2	Štrbina pre bezpečnostný zámok	Zaisťuje monitor bezpečnostným zámkom (bezpečnostný zámok nie je súčasťou balenia).
3	Konektor HDMI	Pripojte svoj počítač pomocou kábla HDMI.
4	Konektor DisplayPort	Pripojte svoj počítač pomocou kábla DP.
5	Mini konektor DisplayPort	Počítač pripojte pomocou káblového adaptéra s Mini konektorom DP do DP.
6	Výstupný port USB	Pripojte USB kábel dodávaný s vaším monitorom k monitoru a k počítaču. Po pripojení kábla môžete používať USB konektory na monitore.
7	Vstupný port USB	Pripojte svoje zariadenie s rozhraním USB. Tento konektor môžete používať len po pripojení USB kábla k počítaču a k výstupnému konektoru USB v monitore.
8	Výstup zvukového signálu	Pripojte mini stereo konektor zvukovej konzoly (podporuje dvojkanálový výstup).
9	Funkcia zablokovania stojana	Upevnenie stojana k monitoru pomocou skrutky M3 x 6 mm (skrutka sa nedodáva).

Technické parametre monitora

Technické parametre plochého displeja

Číslo modelu	P3418HW
Typ obrazovky	Aktívna matrica - TFT LCD
Technológia panela	Technológia In-Plane Switching (Prepínanie v rovine)
Zobraziteľný obraz	
Veľkosť aktívnej plochy obrazovky	86,704 cm (34 palcov) (Pomer strán: 21:9)
Horizontálna aktívna plocha	799,80 mm (31,49 palca)
Vertikálna aktívna plocha	334,80 mm (13,18 palca)
Plocha	267773,04 mm ² (415,01 palca ²)



Obrysovú rozmery	813.9(V) x 368.1 (H) x 37.8 mm (typické)
Rozstup pixlov	0,312 x 0,310 mm
Počet pixlov na jeden palec (PPI)	81,4 x 81,9
Uhol zobrazenia	
Horizontálna	172° typický
Vertikálna	178° typický
Jas	300 lx/m ² (typická)
Kontrastný pomer	1 000 až 1 (typické)
Ochranná vrstva obrazovky displeja	Antireflexná vrstva z tvrdého povlaku 3H
Podsvietenie	Systém hranovo vyžarujúcich diód LED
Čas odozvy	Prebudenie: 5 ms (typický rýchly režim) 8 ms (typický štandardný režim)
Farebná hĺbka	16,78 miliónov farieb
Škála farieb	99 % sRGB *
Pripojenie	<ul style="list-style-type: none"> • Port HDMI 1.4, 2 ks (HDCP 1.4) • Port DP 1.2, 1 ks (HDCP 1.4) • Port mDP, 1 ks (HDCP 1.4) • Port USB 3.0, 1 ks - Výstupný • Port USB 3.0, 2 ks - Bočný (1 nabíjací port) • Port USB 3.0, 2 ks - Dolný • 1x Audio Line Out
Šírka orámovania (okraj monitora po aktívnu oblasť)	7,05 mm (Vľavo/Vpravo) 8,0 mm (Hore) 25,3 mm (Dole)



Nastavitelnosť Stojan s nastaviteľnou výškou Nakloniť Otočiť Čap	0 až 115 mm -5 až 21° -30 až 30° Neuvádza sa
Softvér Dell Display Manager Compatibility	Áno
Zabezpečenie	<ul style="list-style-type: none"> Otvor pre bezpečnostný zámok (samostatný otvor pre bezpečnostné lanko) Otvor pre bezpečnostný zámok stojana proti krádeži (do panela)

* P3418HW farebný rozsah (typický) sa zakladá na norme CIE1931.

Technické parametre rozlíšenia

Číslo modelu	P3418HW
Rozsah riadkovania	
<ul style="list-style-type: none"> Horizontálna Vertikálna 	30 až 83 kHz (automatické) 56 až 76 Hz (automatické)
Maximálne predvolené rozlíšenie	2560 x 1 080 pri 60 Hz

Podporovaný režim obrazového signálu

Číslo modelu	P3418HW
Schopnosti zobrazovania obrazových signálov (prehrávanie HDMI a DP)	480p, 576p, 720p, 1080i, 1080p

Predvolené režimy zobrazovania

V nasledujúcej tabuľke sú uvedené predvolené režimy, pre ktoré spoločnosť Dell zaručuje rozmer a polohu obrazu v strede:



Režim zobrazenia	Horizontálna frekvencia (kHz)	Vertikálna frekvencia (Hz)	Synchronizácia pixlov (MHz)	Synchronizačná polarita (horizontálna/vertikálna)
VESA, 720 x 400	31,5	70,1	28,3	-/+
VESA, 640 x 480	31,5	59,9	25,2	-/-
VESA, 640 x 480	37,5	75,0	31,5	-/-
VESA, 800 x 600	37,9	60,3	40,0	+/+
VESA, 800 x 600	46,9	75,0	49,5	+/+
VESA, 1024 x 768	48,4	60,0	65,0	-/-
VESA, 1024 x 768	60,0	75,0	78,8	+/+
VESA, 1152 x 864	67,5	75,0	108,0	+/+
VESA, 1280 x 1024	64,0	60,0	108,0	+/+
VESA, 1280 x 1024	80,0	75,0	135,0	+/+
VESA, 1 600 x 900	60,0	60,0	108,0	+/+
VESA, 1920 x 1080	67,5	60,0	148,5	+/+
VESA, 2560 x 1080	66,6	60,0	185,5	+/-



Elektrické technické parametre

Číslo modelu	P3418HW
Vstupné obrazové signály	HDMI 1.4/DP 1.2*, 600 mV pre každý diferenčný riadok, vstupná impedancia 100 ohmov na diferenčný pár
AC vstupné napätie/frekvencia/prúd	100 V AC až 240 V AC/50 alebo 60 Hz \pm 3 Hz/4,0 A (typicky)
Nárazový prúd	120 V: 40 A (max.) 240 V: 80 A (max.)

* Podpora špecifikácie DP1.2 vrátane zvuku HBR2 a DP.

Špecifikácie reproduktora

Číslo modelu	P3418HW
Reproduktor	9,0 W, 2 ks
Impedancia	8 ohm

Fyzické vlastnosti

V nasledujúcej tabuľke sú uvedené fyzické vlastnosti monitora:



Číslo modelu	P3418HW
Typ signálneho kábla	<ul style="list-style-type: none"> • Digitálny: odpojiteľný konektor HDMI, 19 kolíkov • Digitálny: odpojiteľný konektor Mini-DP do DP, 20 kolíkov • Univerzálna sériová zbernica: odpojiteľná USB, 9 kolíkov
Rozmery: (so stojanom)	
Výška (zdvihnutý)	532,6 mm (20,97 palca)
Výška (znížený)	417,6 mm (16,44 palca)
Šírka	813,9 mm (32,04 palca)
Hĺbka	226,4 mm (8,91 palca)
Rozmery: (bez stojana)	
Výška	368,1 mm (14,49 palca)
Šírka	813,9 mm (32,04 palca)
Hĺbka	51,35 mm (2,02 palca)
Rozmery stojana:	
Výška (zdvihnutý)	416,9 mm (16,41 palca)
Výška (znížený)	410,0 mm (16,14 palca)
Šírka	342,2 mm (13,47 palca)
Hĺbka	226,4 mm (8,91 palca)
Hmotnosť:	
Hmotnosť s obalom	14,58 kg (31,30 libier)
Hmotnosť so zostavou stojana a káblov	10,09 kg (22,24 libier)
Hmotnosť bez zostavy stojana (môže sa zväžiť použitie držiaka na stenu alebo držiaka VESA – bez káblov)	6,81 kg (15,01 libier)
Hmotnosť zostavy stojana	2,76 kg (6,08 libier)



Vlastnosti prostredia

V nasledujúcej tabuľke sú uvedené podmienky prostredia pre monitor:

Číslo modelu	P3418HW
Štandardy, ktoré spĺňajú požiadavky	<ul style="list-style-type: none">• Splňa požiadavky NFPA 99 na zvodový prúd• Vyhovuje smernici RoHS• Neobsahuje BFR/PVC (neobsahuje halogén) okrem externého kábla• Sklo bez obsahu arzénu a bez obsahu ortuti len pre panel.
Teplota	<ul style="list-style-type: none">• Prevádzková 0 až 40 °C (32 až 104 °F)• Mimo prevádzky Skladovanie: -20 až 60 °C (-4 až 140 °F) Preprava: -20 až 60 °C (-4 až 140 °F)
Vlhkosť	<ul style="list-style-type: none">• Prevádzková 10 až 80 % (nekondenzujúca)• Mimo prevádzky Skladovanie: 5 až 90 % (nekondenzujúca) Preprava: 10 až 90 % (nekondenzujúca)
Nadmorská výška	<ul style="list-style-type: none">• Prevádzková Maximálne 4 000 m (12 000 stôp)• Mimo prevádzky Maximálne 12 191 m (40 000 stôp)
Tepelná strata	410 BTU/hodinu (maximálne) 137 BTU/hodinu (typicky)

Režimy správy napájania

Ak vlastníte grafickú kartu alebo máte v počítači nainštalovaný softvér s kompatibilitou s DPM VESA, monitor automaticky zníži spotrebu energie, keď sa nepoužíva. Toto sa označuje ako Úsporný režim. Ak počítač zistí vstup z klávesnice, myši alebo iného vstupného zariadenia, monitor automaticky obnoví svoju činnosť. V nasledujúcej tabuľke sa uvádza spotreba energie a signalizovanie tejto automatickej funkcie úspory energie:



Režimy VESA	Horizontálna synchronizácia	Vertikálna synchronizácia	Obráz	Indikátor napájania	Spotreba energie
Normálna prevádzka	Aktívna	Aktívna	Aktívna	Biela	120 W (maximálne) ** 40W (typicky)
Režim Vypnutá aktívna prevádzka	Neaktívna	Neaktívna	Prázdna	Svieti na bielo	Menej ako 0,5 W
Vypnúť	-	-		Vypnuté	Menej ako 0,3 W *

* Nulovú spotrebu energie v režime VYPNUTÉ je možné dosiahnuť len odpojením sieťového kábla od monitora.

** Maximálna spotreba elektrickej energie s maximálnou svetelnosťou a kontrastom.

Zobrazenie OSD bude fungovať len v *normálnom prevádzkovom* režime. Keď sa v režime Vypnutá aktívna prevádzka stlačí ľubovoľné tlačidlo okrem tlačidla napájania, zobrazí sa nasledujúce hlásenie:

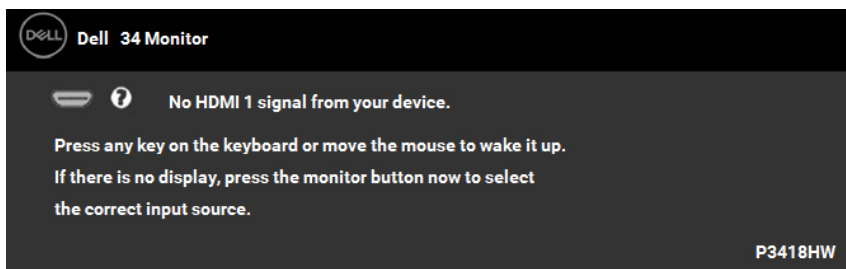

Na získanie prístupu k **OSD** zapnite počítač aj monitor.



Priradenie kolíkov

Konektor DisplayPort

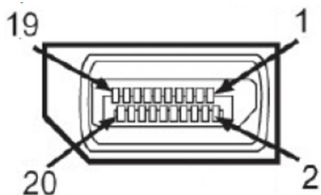

Číslo kolíka	20-kolíková strana pripojeného signálneho kábla
1	ML_Lane 3(n)
2	GND
3	ML_Lane 3(p)
4	ML_Lane 2(n)
5	GND
6	ML_Lane 2(p)
7	ML_Lane 1(n)
8	GND
9	ML_Lane 1(p)
10	ML_Lane 0(n)
11	GND
12	ML_Lane 0(p)
13	CONFIG1
14	CONFIG2
15	AUX CH(p)
16	GND
17	AUX CH(n)
18	Hot Plug Detect
19	Return
20	DP_PWR



Mini konektor DisplayPort

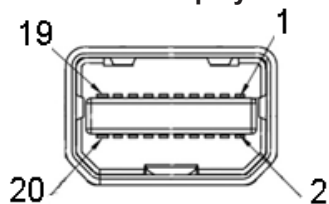

Číslo kolíka	20-kolíková strana pripojeného signálneho kábla
1	GND
2	Hot Plug Detect
3	ML_Lane 3(n)
4	CONFIG1
5	ML_Lane 3(p)
6	CONFIG2
7	GND
8	GND
9	ML_Lane 2(n)
10	ML_Lane 0(n)
11	ML_Lane 2(p)
12	ML_Lane 0(p)
13	GND
14	GND
15	ML_Lane 1(n)
16	AUX CH(p)
17	ML_Lane 1(p)
18	AUX CH(n)
19	GND
20	DP_PWR



Konektor HDMI

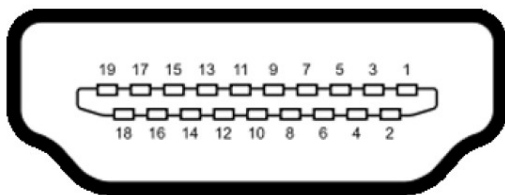

Číslo kolíka	19-kolíková strana pripojeného signálneho kábla
1	TMDS Data 2+
2	TMDS Data 2 Shield
3	TMDS Data 2-
4	TMDS Data 1+
5	TMDS Data 1 Shield
6	TMDS Data 1-
7	TMDS Data 0+
8	TMDS Data 0 Shield
9	TMDS Data 0-
10	TMDS Clock+
11	TMDS Clock Shield
12	TMDS Clock-
13	CEC
14	Utility
15	SCL
16	SDA
17	ODC/CEC Ground
18	+5 V Power
19	Hit Plug Detect



Rozhranie univerzálnej sériovej zbernice (USB)

Táto časť uvádza informácie o USB portoch, ktoré sú k dispozícii vo vašom monitore.

POZNÁMKA: Tento monitor je kompatibilný so super rýchlym USB 3.0.

Prenosová rýchlosť	Rýchlosť prenosu údajov	Spotreba energie
Super rýchly	5 Gbps	4,5 W (maximálne pre každý port)
Vysoká rýchlosť	480 Mbps	4,5 W (maximálne pre každý port)
Plná rýchlosť	12 Mbps	4,5 W (maximálne pre každý port)

Výstupný konektor USB

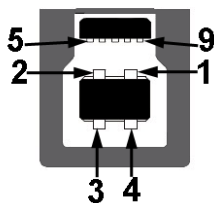

Číslo kolíka	9-kolíková strana konektora
1	VBUS
2	D-
3	D+
4	GND
5	StdB_SSTX-
6	StdB_SSTX+
7	GND_DRAIN
8	StdB_SSRX-
9	StdB_SSRX+
Shell	Shield



Vstupný konektor USB



Číslo kolíka	9-kolíková strana konektora
1	VCC
2	D-
3	D+
4	GND
5	StdA_SSRX_
6	StdA_SSRX+
7	GND_DRAIN
8	StdA_SSTX-
9	StdA_SSTX+
Shell	Shield

USB porty

- 1 výstupný – vzadu
- 4 vstupné - 2 dolné a 2 bočné
- Nabíjací port - (porty USB s ikonou blesku ); ak je zariadenie kompatibilné s BC 1.2, podporuje funkciu rýchleho nabíjania.

 **POZNÁMKA:** Na fungovanie rozhrania USB 3.0 sa vyžaduje počítač s podporou rozhrania USB 3.0.

 **POZNÁMKA:** USB rozhranie monitora funguje, len ak je monitor zapnutý alebo je v režime úspory energie. Ak monitor vypnete a potom ho znova zapnete, obnovenie štandardného fungovania pripojených periférnych zariadení bude trvať niekoľko sekúnd.



Možnosť používania technológie Zapoj a hraj

Monitor môžete nainštalovať v každom systéme, ktorý je kompatibilný s technológiou Zapoj a hraj. Monitor automaticky poskytuje pre počítač svoju funkciu Rozšírené zobrazenie identifikačných údajov (EDID) pomocou digitálnych komunikačných protokolov (DDC), takže systém môže sám nastaviť a optimalizovať nastavenia monitora. Vo väčšine prípadov sa inštalácia monitora vykonáva automaticky. Ak chcete, môžete zvoliť odlišné nastavenia.

Zásady kvality a pixlov LCD monitora

Počas výrobného procesu LCD monitora je neobvyklé, aby jeden alebo viac bodov bolo pevných v nezmenenom stave. Viditeľným výsledkom je pevný pixel, ktorý sa javí ako veľmi malé tmavo alebo svetlo sfarbené miesto. Pixel, ktorý zostáva trvalo svietiť, je známy ako „jasný bod“. Pixel, ktorý zostáva trvalo čierny, je známy ako „tmavý bod“.

Tieto pevné pixle je takmer v každom prípade ťažké vidieť a neuberajú z kvality displeja alebo použiteľnosti. Displej s 1 až 5 pevnými pixlami sa považuje za štandardný a v rámci trhových štandardov. Viac informácií nájdete na lokalite podpory spoločnosti Dell na adrese:

<http://www.dell.com/support/monitors>.

Pokyny k údržbe

Starostlivosť o monitor

 **UPOZORNENIE:** Pred čistením monitora si prečítajte a dodržiavajte bezpečnostné pokyny.

 **VÝSTRAHA:** Pred čistením monitora odpojte napájací kábel monitora od elektrickej zásuvky.

V rámci osvedčených postupov pri vybaľovaní, čistení alebo manipulácii s monitorom dodržiavajte pokyny uvedené v zozname nižšie:

- Na čistenie antistatickej obrazovky používajte čistú, mäkkú handričku mierne navlhčenú vo vode. Ak je to možné, používajte špeciálnu tkaninu na čistenie obrazoviek, ktorá je vhodná na antistatický povlak. Nepoužívajte benzén, riedidlo, čpavok, abrazívne čističlá alebo stlačený vzduch.
- Na čistenie plastových častí používajte handričku mierne navlhčenú v teplej vode. Nepoužívajte žiadny čistiaci prostriedok, pretože niektoré čistiace prostriedky zanechávajú na plastových častiach mliečny povlak.
- Ak si pri vybaľovaní monitora všimnete biely prášok, utrite ho handričkou. Tento biely prášok sa vyskytuje počas prepravy monitora.





- S monitorom zaobchádzajte opatrne, pretože monitor tmavej farby sa môže poškrabať a stopy po škrabancoch sú viac viditeľné, ako na monitoroch svetlej farby.
- Ak chcete na vašom monitore udržať najlepšiu kvalitu obrazu, používajte dynamicky sa meniaci šetrič obrazovky a napájanie monitora vypnite, keď sa nepoužíva.



Zostavenie monitora

Upevnenie stojana

-  **POZNÁMKA:** Stojan je pri expedovaní z výrobného závodu odpojený od monitora.
-  **POZNÁMKA:** Toto platí pre monitor so stojanom. Keď ste si zakúpili iný stojan, návod na zostavenie si pozrite v príslušnej príručke na namontovanie stojana.
-  **UPOZORNENIE:** Monitor nevyberajte z kartónovej škatule skôr, než ho pripojíte ku stojanu.

Upevnenie stojana na monitor:

1. Pri vyberaní stojana z hornej opornej podložky postupujte podľa pokynov na zátkách kartónovej škatule.
2. Stojan pevne nasadíte na výstupky základne stojana.
3. Rukoväť so skrutkou vysuňte a skrutku zaskrutkujte otáčaním doprava.
4. Keď je skrutka úplne utiahnutá, rukoväť so skrutkou sklopte do roviny v rámci výstupku.

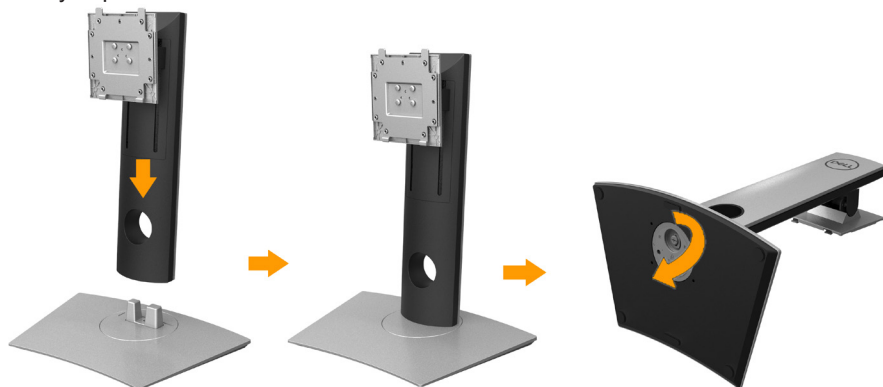

5. Priestor VESA pre zostavu stojana odkryte odťahnutím krytu, ako je to znázornené na obrázku.

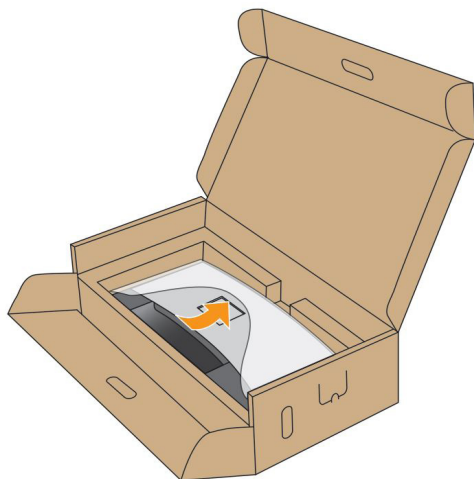

6. Zostavu stojana pripojte k monitoru.
- a. Dva výstupky v hornej časti stojana zasuňte do drážky na zadnej strane monitora.
 - b. Stojan zatlačte, kým nezacvakne na miesto.

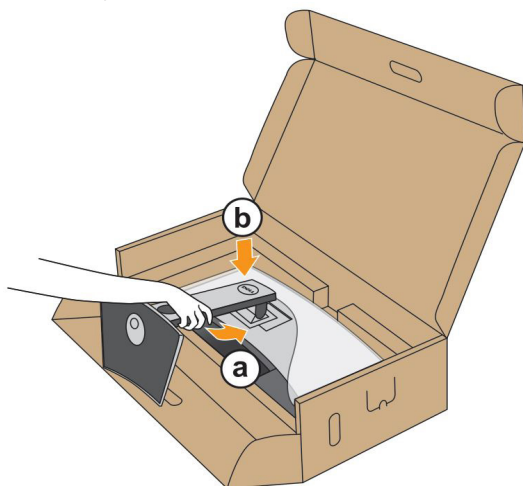

7. Monitor položte do vzpriamenej polohy.
- a. Jednu ruku vložte do výrezu v dolnej podložke a druhou rukou uchopte stojan.
 - b. Monitor opatrne vyťahujte, aby sa nevyšmykol alebo nespadol.

△ UPOZORNENIE: Pri vyťahovaní monitora nepritláčajte na obrazovku.

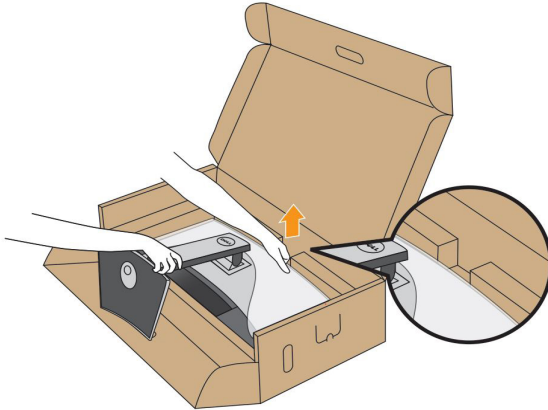

8. Z monitora odstráňte ochranný obal.

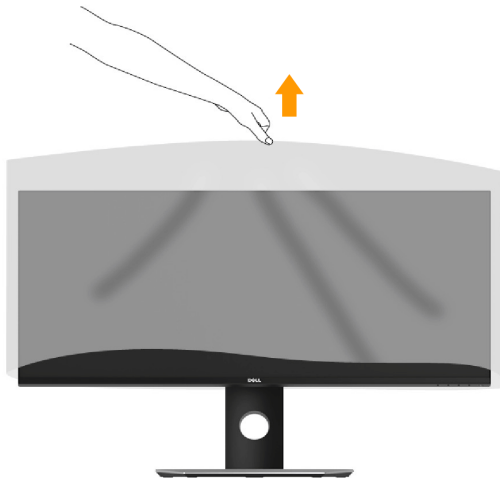

✎ POZNÁMKA: Monitor opatrne vyťahujte, aby sa nevyšmykol alebo nespadol.



Pripojenie monitora

⚠ VÝSTRAHA: Skôr, než začnete vykonávať akékoľvek činnosti podľa tohto odseku, prečítajte si Bezpečnostné pokyny.

Ak chcete monitor pripojiť k počítaču:

1. Počítač vypnite a odpojte napájací kábel.
2. Kábel DisplayPort z Mini-DP do DP alebo HDMI zapojte do príslušného portu na prenos obrazového signálu na zadnej strane počítača.

Zapojenie kábla HDMI



Zapojenie kábla DisplayPort (z mini DP do DP)



Zapojenie kábla DisplayPort (z Mini DP do DP)

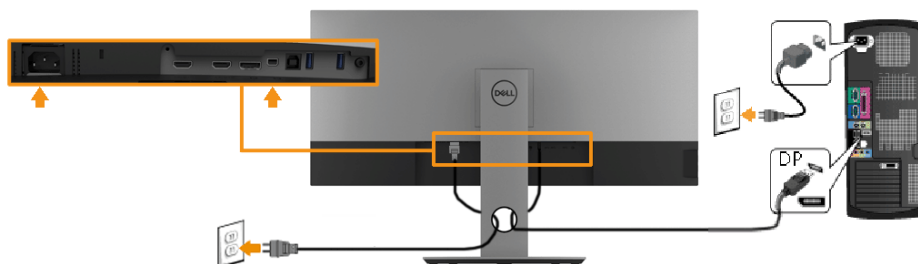

Zapojenie kábla USB 3.0



POZNÁMKA: Ak chcete zabrániť poškodeniu údajov pred zmenou výstupných portov USB, uistite sa, že v počítači, ktorý je pripojený k výstupnému portu v monitore, sa **NEPOUŽÍVAJÚ** žiadne pamäťové zariadenia.

Po pripojení kábla **Mini-DP/Mini-DP/HDMI** postupujte podľa nižšie uvedených krokov na pripojenie kábla USB k počítaču a dokončíte inštaláciu svojho monitora:

1. Pripojte výstupný port USB 3.0 (dodaný kábel) k správne USB portu v počítači. (Podrobnosti nájdete na obrázku **Pohľad z boku.**)
2. Pripojte USB 3.0 periférne zariadenia k vstupným USB portom v monitore.
3. Napájací kábel počítača a monitora zapojte do najbližšej elektrickej zásuvky.
4. Zapnite monitor aj počítač.

Ak sa na monitore zobrazí obraz, inštalácia je ukončená. Ak sa obraz nezobrazí, pozrite si časť **Riešenie problémov.**

5. Na usporiadanie káblov použite štrbinu na stojane monitora.

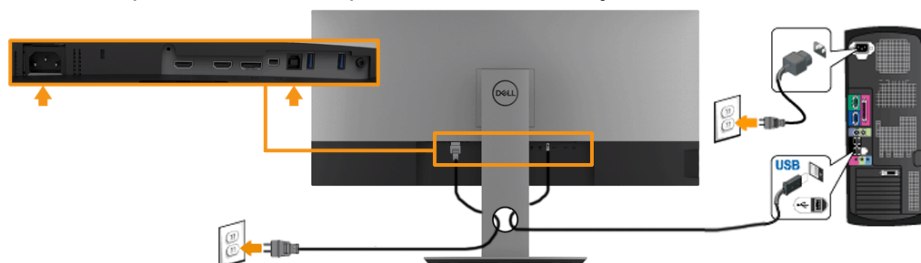

POZNÁMKA: Obrázky v tomto dokumente slúžia len na ukážku. Vzhľad na počítači sa môže líšiť.



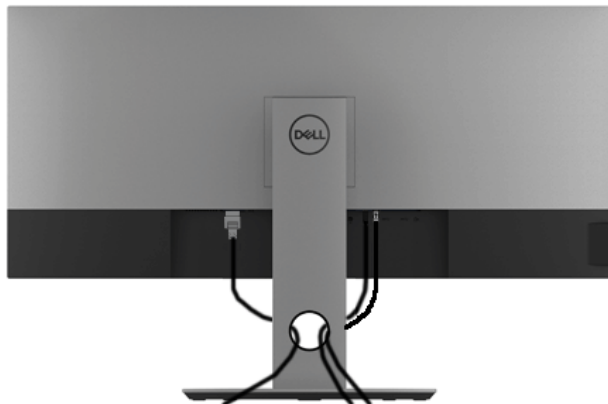

Usporiadanie káblov



Po pripojení všetkých potrebných káblov k monitoru a k počítaču (pozrite si informácie **Pripojenie monitora**o pripojení káblov) usporiadajte všetky káble podľa obrázka hore.



Odmontovanie stojana monitora

-  **POZNÁMKA:** Aby sa pri odstraňovaní stojana zabránilo poškrabaniu LCD obrazovky, monitor musí byť umiestnený na mäkkom čistom povrchu.
-  **POZNÁMKA:** Toto platí pre monitor so stojanom. Keď ste si zakúpili iný stojan, návod na zostavenie si pozrite v príslušnej príručke na demontovanie stojana.

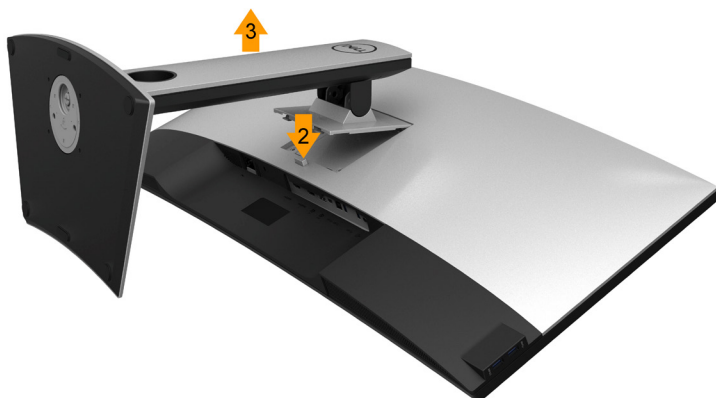

Ak chcete stojan odmontovať:

1. Položte monitor na rovný povrch.
2. Stlačte a podržte tlačidlo na uvoľnenie stojana.
3. Stojan nadvihnite a odtiahnite od monitora.



Montáž na stenu (voliteľná)

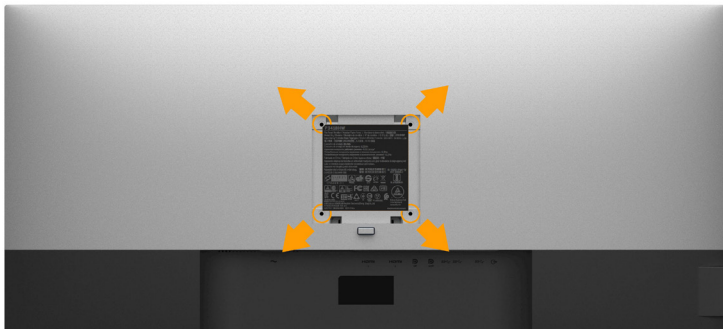

(Rozmer skrutky: M4 x 10 mm).

Pozrite si návod dodaný k montážnej súprave, ktorá je kompatibilná s montážnym držiakom VESA.

1. Monitor položte na mäkkú tkaninu alebo podložku na stabilný stôl.
2. Odmontujte stojan.
3. Skrutkovačom odskrutkujte štyri skrutky, ktoré upevňujú plastový kryt.
4. Nosný držiak zo súpravy pre montáž na stenu pripojte k monitoru.
5. LCD monitor upevnite na stenu podľa návodu, ktorý je dodaný k montážnej súprave podstavca.

POZNÁMKA: Na použitie len s montážnou konzolou uvedenou v zozname UL s minimálnou hmotnosťou/nosnosťou 6,87 kg (P3418HW).



Obsluha monitora

Zapnutie monitora

Stlačením  tlačidla monitor zapnete.



Používanie ovládacích prvkov na prednom paneli

Použite tlačidlá na prednej strane monitora, ak chcete upraviť nastavenia obrazu.







Tlačidlá na prednom paneli		Popis
A	 Preset Modes (Predvolené režimy)	Stlačením tlačidla Preset modes (Predvolené režimy) môžete vyberať zo zoznamu režimov prednastavenej farby. Pozrite si <u>Používanie ponuky zobrazenej na obrazovke (OSD)</u> .
B	 Volume (Hlasitosť)	Tlačidlo Volume (Hlasitosť) použite na priamy prístup do ponuky na ovládanie položky „Hlasitosť“.
C	 Menu (Ponuka)	Ak chcete otvoriť ponuku na obrazovke (OSD), stlačte tlačidlo Menu (Ponuka) .
D	 Exit (Ukončiť)	Ak chcete ukončiť ponuku zobrazenú na obrazovke (OSD) a doplnkové ponuky, stlačte tlačidlo Exit (Ukončiť) .



Tlačidlá na prednom paneli



Tlačidlá na prednom paneli		Popis
A	 UP (Hore)	Ak chcete upraviť položky (zvýšenie rozsahov), v ponuke OSD stlačte tlačidlo UP (Hore) .
B	 Down (Dolu)	Ak chcete upraviť položky (zníženie rozsahov), v ponuke OSD stlačte tlačidlo Down (Dolu) .
C	 OK	Voľbu potvrdíte stlačením tlačidla OK .
D	 Back (Spät')	Ak sa chcete vrátiť do predchádzajúcej ponuky, stlačte tlačidlo Back (Spät') .

Používanie ponuky zobrazenej na obrazovke (OSD)

Vstup do systému ponuky









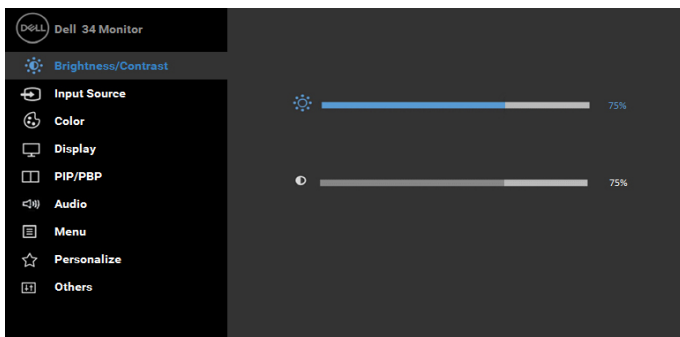

 **POZNÁMKA:** Ak zmeníte nastavenia a potom prejdete do ďalšej ponuky, alebo ak zatvoríte ponuku OSD, monitor tieto zmeny automaticky uloží. Zmeny sa uložia, aj ak zmeníte nastavenia a potom počkáte na zmiznutie ponuky OSD.

1. Ak chcete  otvoriť ponuku OSD a zobraziť hlavnú ponuku, stlačte tlačidlo.



Hlavná ponuka



2. Ak chcete prepínať medzi možnosťami v ponuke, stlačte tlačidlo  a potom tlačidlo . Pri presúvaní z jednej ikony na druhú sa zvýrazní názov danej voľby.
3. Ak chcete v ponuke vybrať zvýraznenú položku, znovu  stlačte tlačidlo.
4. Ak chcete vybrať požadovaný parameter, stlačte tlačidlo  a tlačidlo .
5. Stlačením tlačidla  vstúpite do posuvného ovládača a potom stlačením tlačidla  alebo tlačidla  vykonajte zmeny podľa indikátorov v ponuke.
6. Ak sa chcete vrátiť do predchádzajúcej ponuky bez prijatia aktuálnych nastavení, vyberte možnosť , alebo stlačte , ak chcete nastavenia prijať a vrátiť sa do predchádzajúcej ponuky.

V dolnej tabuľke sa uvádza zoznam všetkých možností v ponuke OSD spolu s ich funkciami.

Ikona	Ponuka a doplnkové ponuky	Popis





Brightness/ Contrast (Jas/ Kontrast)

V ponuke **Brightness (Jas)** a **Contrast (Kontrast)** môžete upravovať **Brightness (Jas)** a **Contrast (Kontrast)**.



Brightness (Jas)

Tlačidlo Jas umožňuje nastaviť jas alebo svetivosť podsvietenia.

Ak chcete zvýšiť jas, stlačte tlačidlo ; ak chcete znížiť jas (min. hodnota 0 ~ max. hodnota 100), stlačte tlačidlo .

POZNÁMKA: Keď je zapnutá funkcia **Dynamic Contrast (Dynamický kontrast)**, manuálne nastavenie položky **Brightness (Jas)** je zapnuté.

Contrast (Kontrast)

Tlačidlo Kontrast umožňuje nastaviť stupeň rozdielu medzi tmavými a svetlými oblasťami obrazovky monitora. Najskôr nastavte jas a kontrast nastavte len vtedy, ak budete potrebovať ďalšie nastavenie.

Ak chcete zvýšiť kontrast, stlačte tlačidlo ; ak chcete znížiť kontrast (min. hodnota 0 ~ max. hodnota 100), stlačte tlačidlo .





Input Source (Vstupný zdroj)

Ponuku **Input Source (Vstupný zdroj)** používajte na vyberanie rôznych obrazových signálov, ktoré sa môžu pripojiť k monitoru.

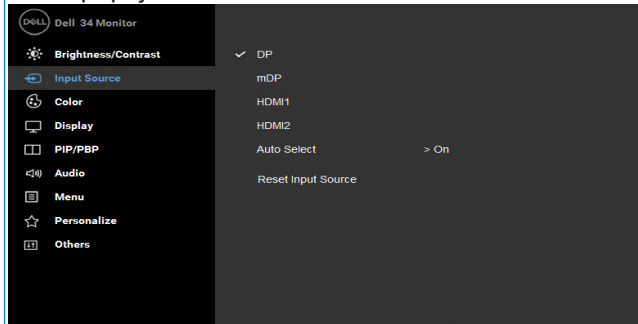

DP	Ak používate konektor DP, zvolte vstup DP . Ak chcete vybrať vstupný zdroj DP, stlačte tlačidlo
mDP	Ak používate konektor Mini DisplayPort, zvolte vstup mDP . Ak chcete zvoliť vstupný zdroj, stlačte tlačidlo Mini DisplayPort .
HDMI 1	Ak používate konektor HDMI 1, zvolte vstup HDMI 1 . Ak chcete vybrať vstupný zdroj HDMI 1, stlačte tlačidlo .
HDMI 2	Ak používate konektor HDMI 2, zvolte vstup HDMI 2 . Ak chcete vybrať vstupný zdroj HDMI 2, stlačte tlačidlo .
Auto Select (Automatický výber)	Ak chcete vyhľadávať dostupné vstupné signály, zvolte funkciu Auto Select (Automatický výber) .
Reset Input Source (Vynulovanie vstupného zdroja)	Umožňuje vynulovanie nastavení vstupného zdroja monitora na pôvodné hodnoty z výroby.





Color (Farby)

Ak chcete upraviť nastavenia farieb monitora, použite ponuku **Color (Farby)**.

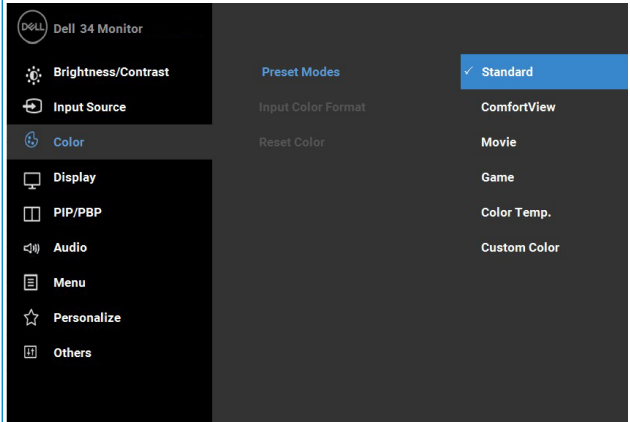

Preset Modes (Predvolené režimy)

Umožňuje vybrať zo zoznamu predvolených režimov farieb.

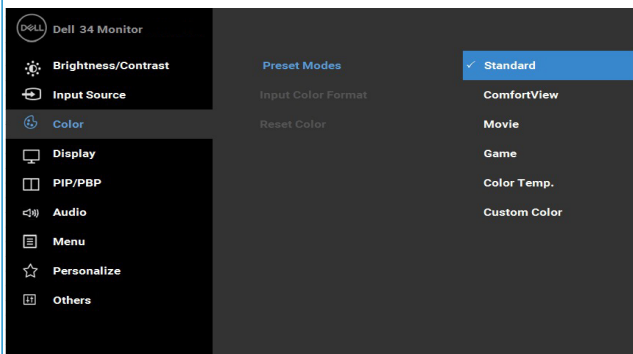

- Standard (Štandardný): Načítava štandardné nastavenia farieb monitora. Ide o štandardný predvolený režim.
- ComfortView (Pohodlné sledovanie): Znižuje úroveň modrého svetla vyžarovaného obrazovkou, aby bolo pozeranie pohodlnejšie pre vaše oči.





POZNÁMKA: Ak chcete znížiť riziko namáhania očí a bolesti v krku/rukách/chrbte/pleciach pri dlhodobom používaní monitora, odporúčame vám:

- Nastaviť obrazovku do vzdialenosti 20 až 28 palcov (50 až 70 cm) od očí.
- Pri práci s monitorom často žmurkajte, aby ste si prevlhčovali oči.
- Každé dve hodiny si robte pravidelné a časté 20-minútové prestávky.
- Počas prestávok odvráťte zrak od monitora a aspoň na 20 sekúnd sa pozerajte na objekt vo vzdialenosti 20 stôp.
- Počas prestávok si naťahovaním uvoľnite napätie v krku/rukách/pleciach.



		<ul style="list-style-type: none"> • Movie (Film): Načítava nastavenia farieb, ktoré sú ideálne pre filmy. • Game (Hra): Načítava nastavenia farieb, ktoré sú ideálne pre väčšinu herných aplikácií. • Color Temp (Teplota farieb):. Používateľom umožňuje zvoliť teplotu farieb: 5000 K, 5700 K, 6500 K, 7500 K, 9300 K a 10000 K. • Custom Color (Vlastné farby): Umožňuje ručne upraviť 6-osové nastavenia farieb. Ak chcete upraviť 6-osové hodnoty farieb a vytvoriť vlastný predvolený režim farieb, stlačte tlačidlo  a .
	Input Color Format (Vstupný formát farieb)	<p>Umožňuje nastaviť režim obrazového vstupu na:</p> <ul style="list-style-type: none"> • RGB: Túto možnosť vyberte vtedy, keď je monitor pripojený k počítaču alebo DVD prehrávaču pomocou kábla HDMI (alebo kábla DisplayPort). • YPbPr: Zvoľte túto možnosť, ak je váš monitor pripojený k DVD prehrávaču nastavením YPbPr pomocou kábla HDMI (alebo kábla DisplayPort). Alebo ak nastavenie farebného výstupu nie je RGB (červená-zelená-modrá).  <p style="text-align: right;">   </p>
	Hue (Odtieň)	<p>Touto funkciou je možné posunúť farbu obrazu do zelenej alebo purpurovej. Používa sa na nastavenie požadovanej farby odtieňov pokožky</p> <p>Ak chcete nastaviť odtieň  od  „0“ do „100“, použite alebo.</p>



	<p>Stlačením tlačidla  zvýšite intenzitu monochromatického vzhľadu obrazu.</p> <p>Stlačením tlačidla  znížite intenzitu farebného vzhľadu obrazu.</p> <p>Poznámka: Nastavenie odtieňa je k dispozícii, len ak zvolíte prednastavený režim Movie (Film) alebo Game (Hra).</p>
Saturation (Sýtosť farieb)	<p>Touto funkciou je možné nastaviť sýtosť farieb obrazu.</p> <p>Stlačením tlačidla  alebo  zvýšite intenzitu monochromatického vzhľadu obrazu.</p> <p>Stlačením tlačidla  zvýšite intenzitu farebného vzhľadu obrazu.</p> <p>Poznámka: Nastavenie sýtosťi je k dispozícii, len ak zvolíte prednastavený režim Movie (Film) alebo Game (Hra).</p>
Reset Color (Obnovte farby)	<p>Umožňuje vynulovanie nastavení farieb monitora na pôvodné hodnoty z výroby.</p>





Display (Displej)

V ponuke Zobrazenie upravte nastavenia zobrazovania monitora.

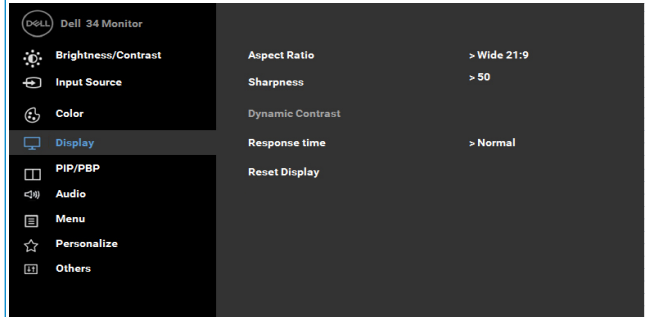

Aspect Ratio (Pomer šírky k výške obrazu)

Pomer strán obrazu nastavte ako pomer šírky 21:9 alebo ako automatickú zmenu veľkosti 4:3 .

Sharpness (Ostroť)

Touto funkciou je možné vytvoriť ostrejší alebo mäkší obraz.
Ak chcete nastaviť ostrosť od „0“ do „100“, stlačte tlačidlo alebo .

Dynamic Contrast (Dynamický kontrast)

Umožňuje vám zvýšiť stupeň kontrastu s cieľom poskytnúť ostrejší a detailnejší obraz.
Stlačením tohto tlačidla môžete dynamický kontrastný pomer „On (zapnúť)“ alebo „Off (vypnúť)“.
POZNÁMKA: Dynamický kontrast slúži na zvýšenie kontrastu pri zvolení prednastaveného režimu Hra alebo Film.

Response Time (Čas odozvy)

Umožňuje vám nastaviť čas odozvy na možnosť Štandardný alebo Rýchly.

Reset Display (Obnovte zobrazenie)

Túto možnosť vyberte vtedy, keď chcete obnoviť štandardné nastavenia zobrazovania.





PIP/PBP (Obraz v obrazce/Obraz vedľa obrazu)



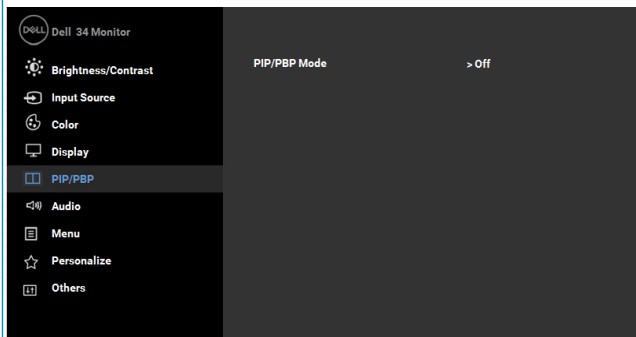



Táto funkcia otvára okno zobrazujúce obraz z iného vstupného zdroja.



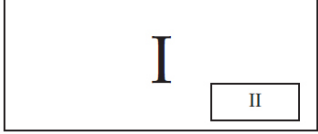
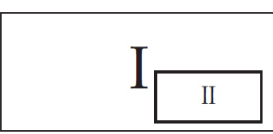
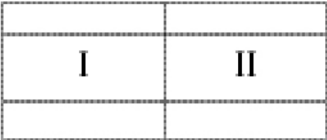
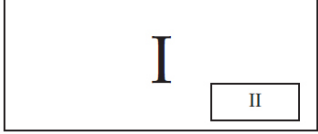
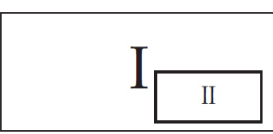
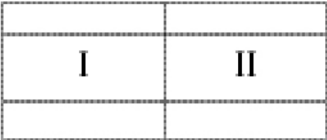
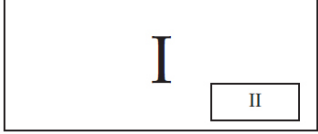
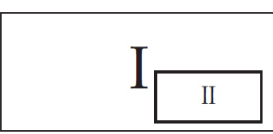
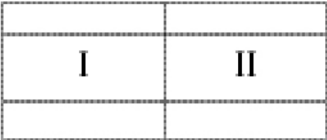

Hlavné okno	Doplnkové okno			
	DP	mDP	HDMI 1	HDMI 2
DP	X	✓	✓	✓
mDP	✓	X	✓	✓
HDMI 1	✓	✓	X	✓
HDMI 2	✓	✓	✓	X

Poznámka: Obrazy v režime PBP sa zobrazia v strede obrazovky a nie na celej obrazovke.



<p>PIP/PBP Mode (Režim PIP/PBP)</p>	<p>Nastavuje režim PIP/PBP (Obraz v obraze/Obraz vedľa obrazu) na PIP Small (Malý PIP), PIP Large (Veľký PIP), PBP. Túto funkciu môžete vypnúť voľbou možnosti Vypnúť.</p> <table border="1" data-bbox="413 252 1043 659"> <thead> <tr> <th data-bbox="413 252 751 288">Malý PIP</th> <th data-bbox="751 252 1043 288">Veľký PIP</th> </tr> </thead> <tbody> <tr> <td data-bbox="413 288 751 443">  </td> <td data-bbox="751 288 1043 443">  </td> </tr> <tr> <th colspan="2" data-bbox="413 443 1043 480">PBP</th> </tr> <tr> <td data-bbox="413 480 751 659">  </td> <td data-bbox="751 480 1043 659"></td> </tr> </tbody> </table>	Malý PIP	Veľký PIP			PBP			
Malý PIP	Veľký PIP								
									
PBP									
									
<p>PIP/PBP (Sub) (Režim PIP/PBP) (vedľajší)</p>	<p>Prepínajte medzi rôznymi obrazovými signálmi, ktoré môžu byť pripojené k vášmu monitoru z vedľajšieho okna PIP/PBP.</p>								
<p>PIP Location (Umiestnenie PIP)</p>	<p>Vybrať pozíciu okna PIP. Ak chcete vyhľadávať  a  vybrať možnosť „Zhora-dolava“, „Zhora-doprava“, „Zdola-doprava“ alebo „Zdola-dolava“, stlačte tlačidlo  alebo .</p>								
<p>Video Swap (Prepnúť obraz)</p>	<p>Túto možnosť vyberte vtedy, keď chcete v režime PIP/PBP prepínať medzi hlavným oknom a vedľajším oknom.</p>								
<p>Contrast (Sub) (Kontrast (vedľajšie okno))</p>	<p>Nastaviť kontrast obrazu v režime PIP/PBP. Stlačením tlačidla  kontrast zvýšite a stlačením tlačidla  kontrast znížite.</p>								



	Audio (Zvuk)	
Volume (Hlasitosť)		Tlačidlo  alebo  sa používa na úpravu hlasitosti. Minimálna hodnota je „0“ (-). Maximálna hodnota je „100“ (+).
Speaker (Reproduktor)		Umožňuje zapnúť alebo vypnúť funkciu reproduktora.
Reset Audio (Vynulovanie nastavení zvuku)		Túto možnosť vyberte vtedy, keď chcete obnoviť štandardné nastavenia zobrazenia.





Menu (Ponuka)

Túto možnosť vyberte vtedy, keď chcete upraviť nastavenia ponuky OSD, ako sú jazyky ponuky OSD, doba, počas ktorej ponuka zostáva na obrazovke, a tak ďalej.

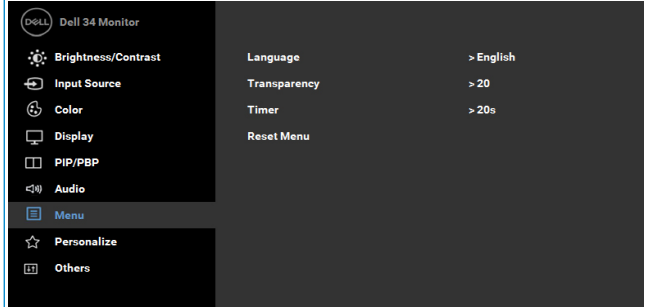

Language (Jazyk)



Umožňuje nastaviť zobrazenie ponuky OSD na jeden z ôsmich jazykov: angličtina, španielčina, francúzština, nemčina, brazílska portugalčina, ruština, zjednodušená čínština alebo japončina.

Transparency (Priehľadnosť)





Umožňuje nastaviť pozadie OSD z nepriehľadného na priehľadné.

Timer (Časovač)

Umožňuje nastaviť dobu, počas ktorej ponuka OSD zostáva aktívna po poslednom stlačení tlačidla na monitore.

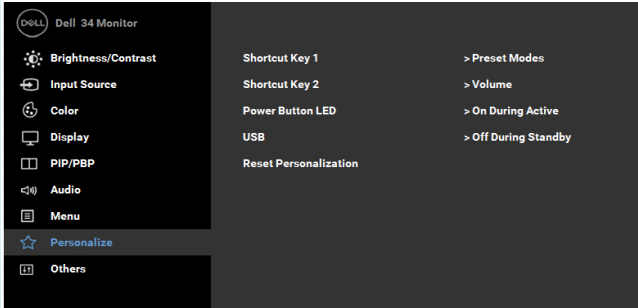
Pomocou tlačidla  a  môžete posuvný ovládač nastaviť v 1-sekundových prírastkoch od 5 do 60 sekúnd.



	Reset Menu (Obnoviť ponuku)	Túto možnosť vyberte vtedy, keď chcete obnoviť predvolené nastavenia ponuky.
	Personalize (Prispôbiť)	<p>Používateľ si môže zvoliť z možností „Preset Modes (Predvolené režimy)“, „Brightness/Contrast (Jas/Kontrast)“, „Input Source (Vstupný zdroj)“, „Aspect Ratio (Pomer strán obrazu)“, „Volume (Hlasitosť)“, „Video Swap (Prepnúť obraz)“, „PIP/PBP Mode (Režim Obraz v obraze/Obraz vedľa obrazu)“ a nastaviť ich ako klávesovú skratku.</p>  <div style="text-align: right; margin-top: 10px;">     </div>
	Power Button LED (LED hlavného vypínača)	Umožňuje vám zapnúť alebo vypnúť LED hlavného vypínača s cieľom šetriť energiu počas aktívneho režimu.
	USB	<p>Umožňuje vám zapnúť alebo vypnúť funkciu USB, keď je monitor v pohotovostnom režime.</p> <p>POZNÁMKA: ON/OFF (Zapnutie/vypnutie) USB v pohotovostnom režime je k dispozícii len v prípade odpojenia výstupného kábla USB. Táto možnosť bude vytiernená, keď je zapojený výstupný kábel USB.</p>





Others (Iné)

Túto možnosť vyberte vtedy, keď chcete upraviť nastavenia OSD, ako napríklad **DDC/CI**, **LCD Conditioning (Klimatizácia LCD)** a podobne.

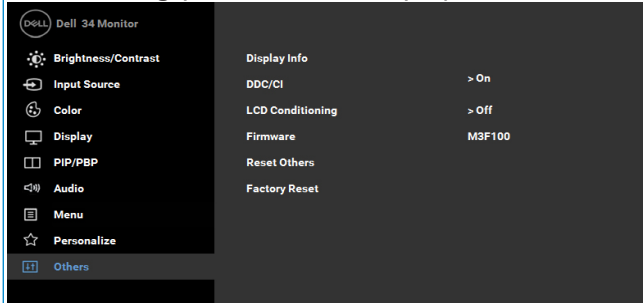

Display Info (Zobraziť informácie)

Zobrazuje aktuálne nastavenia monitora.



DDC/CI

DDC/CI (Digitálny komunikačný protokol/Príkazové rozhranie) umožňuje pomocou softvérovej aplikácie v počítači upravovať nastavenia zobrazenia monitora, ako sú jas, farby, vyváženie a podobne.

Túto funkciu môžete deaktivovať voľbou možnosti **Disable (Deaktivovať)**.

Najlepší užívateľský zážitok a optimálny výkon vášho monitora dosiahnete vtedy, keď túto funkciu zapnete.

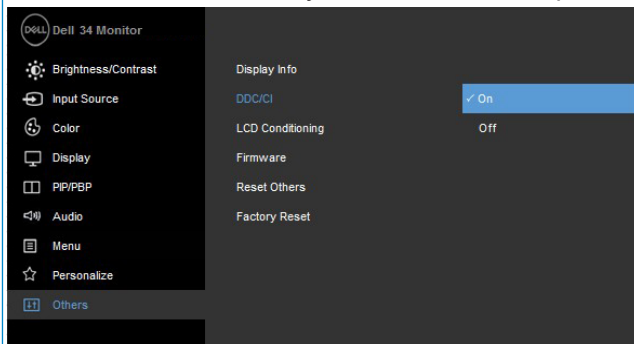

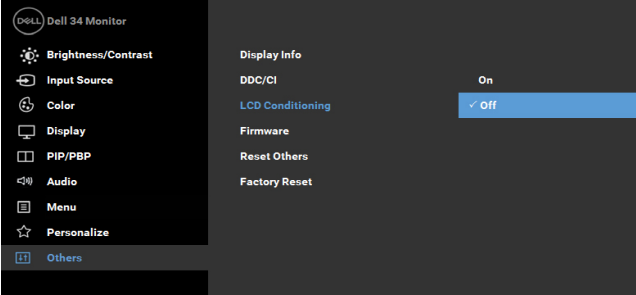
<p>LCD Conditioning (Kondiciovanie LCD)</p>	<p>Táto funkcia umožní znížiť menší výskyt prípadov zvyškového obrazu na monitore. Program sa môže vypínať dlhšiu dobu v závislosti od stupňa zvyškového obrazu. Túto funkciu môžete zapnúť zvolením možnosti Zapnúť.</p>  <p>The screenshot shows the 'Dell 34 Monitor' OSD menu. The left sidebar lists options: Brightness/Contrast, Input Source, Color, Display, PIP/PBP, Audio, Menu, Personalize, and Others. The main area shows 'Display Info' with 'DDC/CI' set to 'On', 'LCD Conditioning' set to 'Off', 'Firmware', 'Reset Others', and 'Factory Reset'. At the bottom right, there are four navigation icons: up, down, checkmark, and back.</p>
<p>Reset Other (Obnoviť ďalšie)</p>	<p>Túto možnosť zvolíte na obnovenie predvolených ďalších nastavení, ako je DDC/CI.</p>
<p>Factory Reset (Obnoviť na nastavenie z výroby)</p>	<p>Obnoví všetky nastavenia OSD na predvolené hodnoty z výroby.</p>



Hlásenia OSD

Pri zapnutí funkcie **Dynamic Contrast (Dynamický kontrast)** (v týchto prednastavených režimoch: **Game (Hra)** alebo **Movie (Film)**) je manuálne nastavenie jasů vypnuté.

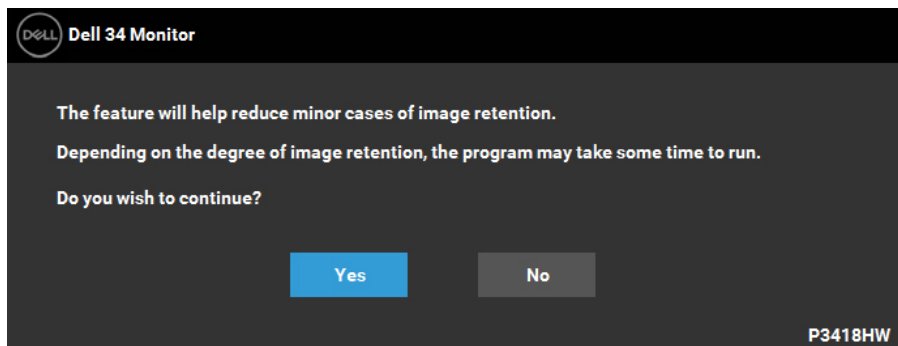

Keď monitor nepodporuje príslušný režim rozlíšenia, zobrazí sa nasledovné hlásenie:

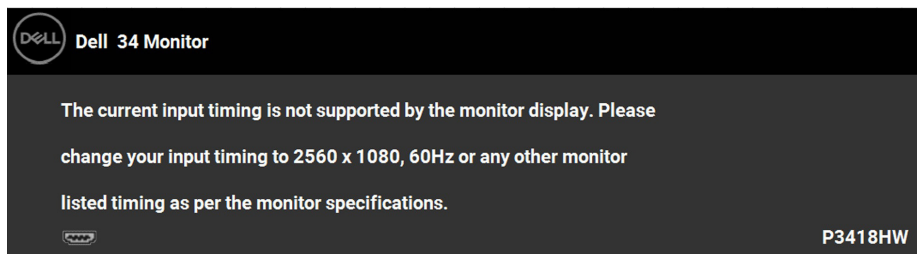

To znamená, že monitor nemôže byť zosynchronizovaný so signálom, ktorý prijíma z počítača. Adresovateľné rozsahy horizontálnej a vertikálnej frekvencie pre tento monitor si pozrite v časti **Monitor Specifications (Technické parametre monitora)**. Odporúčaný režim je 2560 x 1080.

Pred zablokovaním funkcie DDC/CI sa zobrazí nasledovné hlásenie:



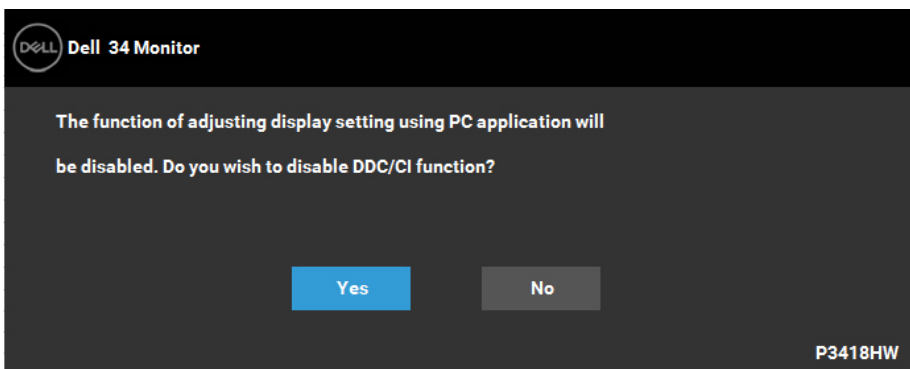

Ak monitor prejde do **Power Save (Úsporný režim)**, zobrazí sa nasledovné hlásenie:

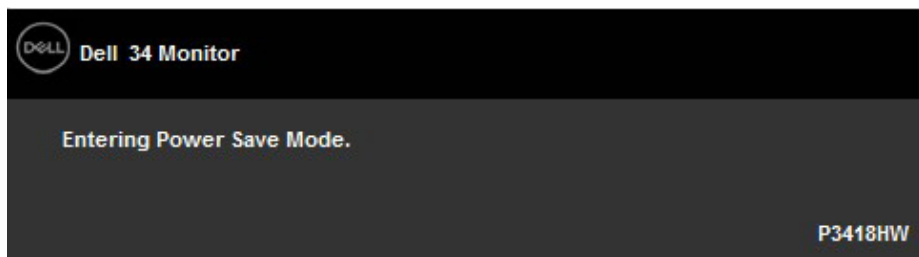

Ak chcete získať prístup do **OSD**, aktivujte počítač a prejdite s monitorom z kľudového do prevádzkového režimu.

Ak stlačíte ktorékoľvek tlačidlo okrem tlačidla Napájanie, nasledovné hlásenia sa zobrazia v závislosti od vybraného vstupu:



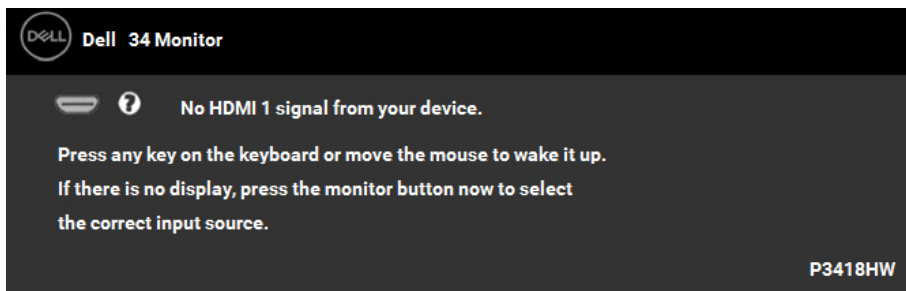

Keď nie je pripojený kábel DP, mDP, HDMI 1 alebo HDMI 2, zobrazí sa pohyblivé dialógové okno, ako je nižšie znázornené. Ak sa monitor ponechá v tomto stave, prepne sa do režimu **Power Save Mode after 4 minutes (Po uplynutí 4 minút prepnúť do úsporného režimu)**.

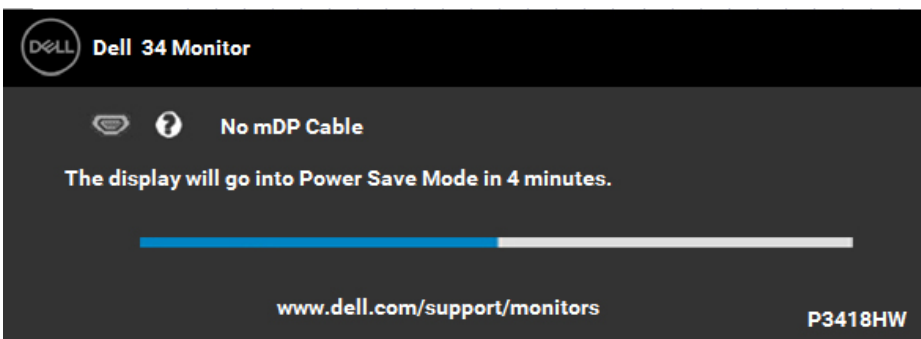
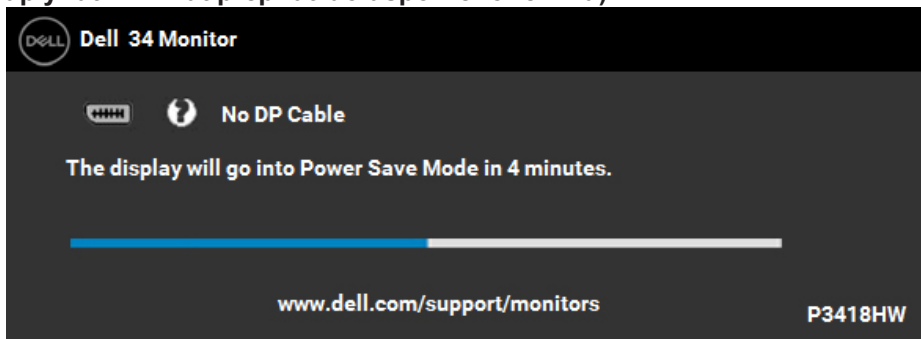

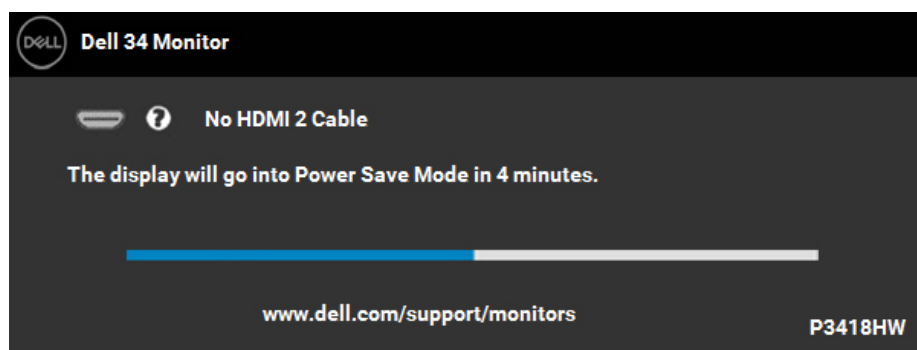
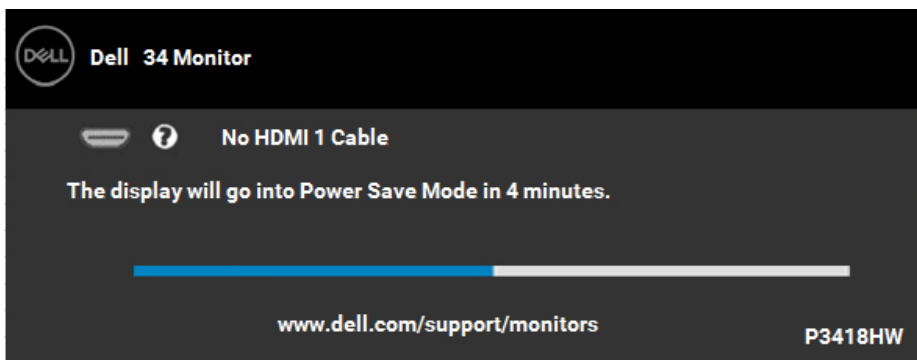

Ďalšie informácie si pozrite v časti **Riešenie problémov**.



Nastavenie maximálneho rozlíšenia

Na dosiahnutie optimálneho výkonu displeja pri používaní operačných systémov Microsoft Windows nastavte rozlíšenie obrazovky na 2560 x 1080 pixlov podľa nasledujúcich krokov:

V systéme Windows Vista, Windows 7, Windows 8 alebo Windows 8.1:

1. Len v prípade operačného systému Windows 8 alebo Windows 8.1 zvolte dlaždicu Pracovná plocha na prepnutie na klasickú pracovnú plochu.
2. Pravým tlačidlom kliknite na pracovnú plochu a kliknite na **Screen Resolution (Rozlíšenie obrazovky)**.
3. Kliknite na rozbaľovací zoznam pre rozlíšenie obrazovky a zvolte **2560 x 1080**.
4. Kliknite na tlačidlo **OK**.

V systéme Windows 10:

1. Pravým tlačidlom kliknite na pracovnú plochu a kliknite na **Display settings (Nastavenie zobrazenia)**.
2. Kliknite na **Advanced display settings (Rozšírené nastavenie zobrazenia)**.
3. Kliknite na rozbaľovací zoznam **Resolution (Rozlíšenie)** a zvolte rozlíšenie 2560 x 1080.
4. Kliknite na **Apply (Použiť)**.

Ak sa nezobrazuje možnosť 2560 x 1080, zrejme budete musieť aktualizovať svoj grafický ovládač. Vyberte nižšie uvedenú možnosť, ktorá najlepšie charakterizuje počítačový systém, ktorý používate, a postupujte podľa uvedených pokynov.

- **Ak vlastníte stolový počítač Dell alebo prenosný počítač Dell s pripojením na internet**
- **Ak vlastníte inú značku stolového a prenosného počítača alebo grafickej karty, ako Dell**



Ak vlastníte stolový počítač Dell alebo prenosný počítač Dell s pripojením na internet

1. Prejdite na internetovú stránku <http://www.dell.com/support>, zadajte číslo servisného štítku a pre grafickú kartu si stiahnite najnovší ovládač.
2. Po nainštalovaní ovládačov pre grafický adaptér sa znovu pokúste nastaviť rozlíšenie na 2 560 X 1 080.

 **POZNÁMKA: Ak sa vám nedarí nastaviť rozlíšenie na 2 560 x 1 080, obráťte sa na obchodné zastúpenie Dell a informujte sa na grafický adaptér, ktorý podporuje tieto rozlíšenia.**

Ak vlastníte inú značku stolového a prenosného počítača alebo grafickej karty, ako Dell

V systéme Windows Vista, Windows 7, Windows 8 alebo Windows 8.1:

1. Len v prípade operačného systému Windows 8 alebo Windows 8.1 zvolíte dlaždicu Pracovná plocha na prepnutie na klasickú pracovnú plochu.
2. Na pracovnej ploche vyberte kliknutím pravým tlačidlom možnosť Personalization (Prispôsobenie).
3. Kliknite na možnosť Zmeniť nastavenia zobrazenia.
4. Kliknite na možnosť Rozšírené nastavenia.
5. V zozname v hornej časti okna označte dodávateľa svojho grafického ovládača (napríklad NVIDIA, ATI, Intel a podobne).
6. Aktualizovaný ovládač si pozrite na internetových stránkach dodávateľa grafickej karty (napríklad <http://www.ATI.com> ALEBO <http://www.NVIDIA.com>).
7. Po nainštalovaní ovládačov pre grafický adaptér sa znovu pokúste nastaviť rozlíšenie na 2 560 X 1 080.

V systéme Windows 10:

1. Pravým tlačidlom kliknite na pracovnú plochu a kliknite na **Display settings (Nastavenie zobrazenia)**.
2. Kliknite na **Advanced display settings (Rozšírené nastavenie zobrazenia)**.
3. Kliknite na možnosť **Display adapter properties (Vlastnosti grafického adaptér)**.
4. V zozname v hornej časti okna označte dodávateľa svojho grafického ovládača (napríklad NVIDIA, ATI, Intel a podobne).
5. Aktualizovaný ovládač si pozrite na internetových stránkach dodávateľa grafickej karty (napríklad <http://www.ATI.com> ALEBO <http://www.NVIDIA.com>).
6. Po nainštalovaní ovládačov pre grafický adaptér sa znovu pokúste nastaviť rozlíšenie na 2 560 X 1 080.

 **POZNÁMKA: Ak sa vám nedarí nastaviť rozlíšenie na 2 560 x 1 080, obráťte sa na výrobcu počítača alebo zväzte zakúpenie grafického adaptéra, ktorý podporuje rozlíšenie obrazu 2 560 x 1 080.**



Používanie naklonenia, natáčania a vertikálneho zdvihnutia

Naklonenie a natáčanie

Monitor s pripojeným stojanom môžete nakláňať a natáčať tak, aby ste získali čo najpohodlnejší uhol pohľadu.



POZNÁMKA: Stojan je pri expedovaní z výrobného závodu odpojený od monitora.



Vertikálne zdvihnutie

-  **POZNÁMKA:** Stojan možno vertikálne zdvihnúť až na 115 ± 5 mm. Obrázok nižšie znázorňuje vertikálne zdvihnutie stojana.

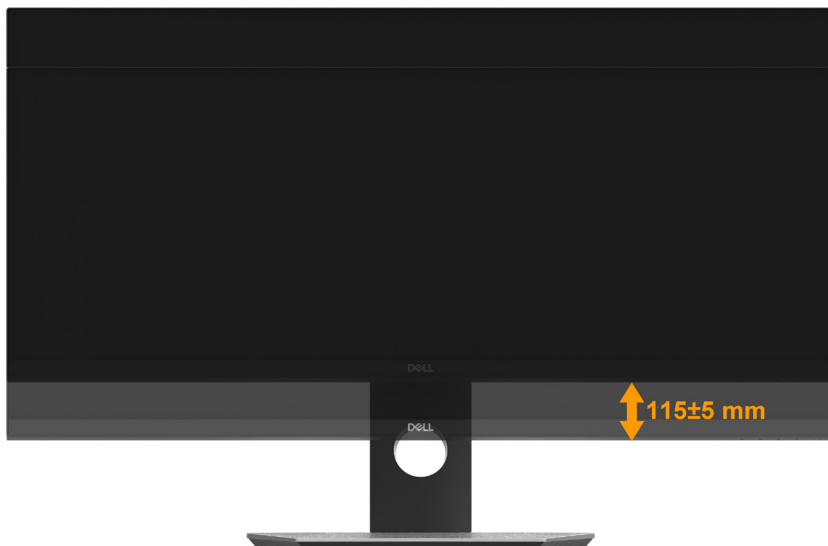

Riešenie problémov

⚠ VÝSTRAHA: Skôr, než začnete vykonávať akékoľvek činnosti podľa tohto odseku, prečítajte si **Safety Instruction (Bezpečnostné pokyny)**

Samokontrola

Tento monitor je vybavený funkciou Samokontrola, ktorá umožňuje zistiť, či monitor správne funguje. Ak je monitor aj počítač správne zapojený, ale obrazovka zostane tmavá, samokontrolu monitora spustíte podľa nasledujúcich krokov:

1. Vypnite počítač aj monitor.
2. Video kábel odpojte zo zadnej strany počítača.
3. Zapnite monitor.

Ak monitor nemôže snímať obrazový signál, hoci funguje správne, na obrazovke by sa malo zobraziť pohyblivé dialógové okno (na čiernom pozadí). V režime samokontroly svieti biely indikátor napájania LED. Jedno z dialógových okien sa bude stále posúvať na obrazovke aj v závislosti od vybraného vstupu.

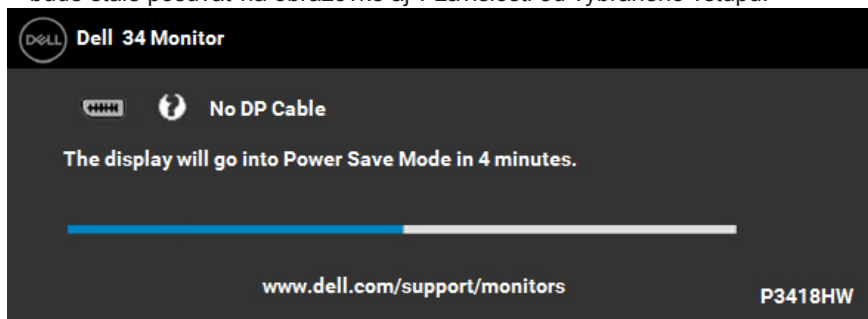

4. Toto dialógové okno sa tiež zobrazí v normálnej prevádzke systému, ak sa odpojí video kábel alebo je poškodený. Ak sa monitor ponechá v tomto stave, vstúpi do režimu **Power Save Mode after 4 minutes (Po uplynutí 4 minút prepnúť do úsporného režimu)**.
 5. Monitor vypnite a znovu zapojte video kábel; potom zapnite aj počítač aj monitor.
- Ak po vykonaní predchádzajúceho postupu obrazovka monitora zostane prázdna, skontrolujte video ovládač a počítačový systém, pretože váš monitor funguje správne.



Vstavaná diagnostika

Tento monitor má vstavaný diagnostický nástroj, ktorý vám pomôže určiť, či vyskytnutá abnormalita obrazovky predstavuje vnútorný problém monitora alebo počítača a grafickej karty.

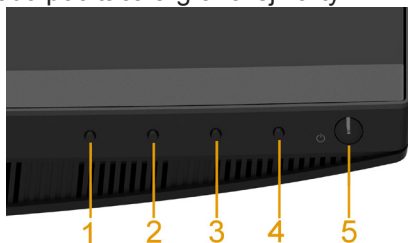

POZNÁMKA: Vstavaný diagnostický nástroj môžete spustiť iba v prípade, keď je video kábel odpojený a monitor je v režime samokontroly.

Spustenie vstavanej diagnostiky:

1. Uistite sa, že obrazovka je čistá (na povrchu obrazovky nesmie byť prach).
2. Zo zadnej strany počítača alebo monitora odpojte video kábel(le). Monitor sa prepne do režimu Samokontrola.
3. Na 2 sekundy stlačte a podržte **Button 1 (Tlačidlo 1)** na prednom paneli. Zobrazí sa šedá obrazovka.
4. Obrazovku starostlivo skontrolujte ohľadne akýchkoľvek abnormalít.
5. Znovu stlačte **Button 1 (Tlačidlo 1)** na prednom paneli. Farba obrazovky sa zmení na červenú.
6. Skontrolujte obrazovku, či nevykazuje žiadne abnormality.
7. Zopakovaním krokov č. 5 a 6 skontrolujte displej so zelenou, modrou, čiernou a bielou obrazovkou.

Táto skúška je dokončená, keď sa zobrazí obrazovka s textom. Túto obrazovku zatvorte opätovným stlačením **Button 1 (Tlačidlo 1)**.

Pokiaľ sa vstavaným diagnostickým nástrojom nezistia žiadne abnormality na obrazovke, monitor funguje správne. Skontrolujte video kartu a počítač.



Bežné problémy

V nasledovnej tabuľke sa uvádzajú všeobecné informácie o bežných problémoch monitora, ktoré sa môžu vyskytnúť, ako aj možné riešenia.

Bežné symptómy	Ako sa prejavujú	Možné riešenia
Žiadny obraz/LED indikátor napájania nesvieti	Žiadny obraz	<ul style="list-style-type: none">• Uistite sa, že video kábel je k monitoru a počítaču správne zapojený a zaistený.• Skontrolujte, či elektrická zásuvka správne funguje tak, že do nej zapojíte iné elektrické zariadenie.• Uistite sa, že tlačidlo napájania je úplne stlačené.• Pomocou tlačidla Select (Zvoliť) <u>Input Source (Vstupný zdroj)</u> zvolte správny vstupný zdroj.
Žiadny obraz/LED indikátor napájania svieti	Žiadny obraz alebo jas	<ul style="list-style-type: none">• V ponuke OSD nastavte ovládacie prvky jasu a kontrastu.• Zapnite funkciu Samokontrola monitora.• Skontrolujte, či kolíky v konektore video kábla nie sú zohnuté alebo poškodené.• Uistite sa, že v ponuke Select (Zvoliť) <u>Input Source (Vstupný zdroj)</u> je zvolený správny vstupný zdroj.• Spustite vstavanú diagnostiku.
Nedostatočné zaostrenie	Obráz je neostrý, rozmazaný alebo sa zdvojuje	<ul style="list-style-type: none">• Odstráňte predlžovacie video káble.• Monitor resetujte na Factory Settings (Nastavenia z výroby).• Rozlíšenie obrazu zmeňte na správny pomer strán.



<p>Obrázok kolíše alebo sa trasie</p>	<p>Zvlínený obraz alebo nepatrný pohyb</p>	<ul style="list-style-type: none"> • Monitor resetujte na Factory Settings (Nastavenia z výroby). • Skontrolujte činitele vonkajšieho prostredia. • Monitor premiestnite a vyskúšajte v inej miestnosti.
<p>Chýbajúce pixle</p>	<p>Na LCD obrazovke sú škvry</p>	<ul style="list-style-type: none"> • Vypnite a zapnite napájanie. • Trvalo vypnutý pixel je normálna chyba, ktorá sa môže vyskytovať v technológii LCD. <p>Viac informácií o politike kvality a pixlov spoločnosti Dell nájdete na internetovej stránke technickej podpory Dell na lokalite: http://www.dell.com/support/monitors.</p>
<p>Prilepené pixle</p>	<p>Na LCD obrazovke sú jasné škvry</p>	<ul style="list-style-type: none"> • Vypnite a zapnite napájanie. • Trvalo vypnutý pixel je normálna chyba, ktorá sa môže vyskytovať v technológii LCD. <p>Viac informácií o politike kvality a pixlov spoločnosti Dell nájdete na internetovej stránke technickej podpory Dell na lokalite: http://www.dell.com/support/monitors.</p>
<p>Problémy s nastavením jasů</p>	<p>Obrázok je príliš matný alebo príliš jasný</p>	<ul style="list-style-type: none"> • Monitor resetujte na Nastavenia z výroby. • V ponuke OSD nastavte ovládacie prvky jasů a kontrastu.
<p>Geometrické skreslenie</p>	<p>Obrázok je nesprávne vycentrovaný</p>	<ul style="list-style-type: none"> • Monitor resetujte na Nastavenia z výroby. • V ponuke OSD nastavte ovládacie prvky horizontálne a vertikálne čiary.



Horizontálne/ vertikálne čiary	Na obrazovke je jedna alebo viac čiar	<ul style="list-style-type: none"> • Monitor resetujte na Factory Settings (Nastavenia z výroby). • Spustíte funkciu samokontroly monitora a zistíte, či sa tieto čiary objavujú aj v režime samokontroly. • Skontrolujte, či kolíky v konektore video kábla nie sú zohnuté alebo poškodené. • Spustíte vstavanú diagnostiku.
Problémy so synchronizáciou	Obrazovka je rozhádzaná alebo sa javí ako rozpoltená	<ul style="list-style-type: none"> • Monitor resetujte na Factory Settings (Nastavenia z výroby). • Spustíte funkciu samokontroly monitora a zistíte, či sa rozhádzaná obrazovka objavuje aj v režime samokontroly. • Skontrolujte, či kolíky v konektore video kábla nie sú zohnuté alebo poškodené. • Počítač reštartujte v bezpečnom režime.
Problémy súvisiace s bezpečnosťou	Viditeľné znaky dymu alebo iskier	<ul style="list-style-type: none"> • Nevykonávajte žiadne opatrenia na odstraňovanie porúch. • Okamžite sa obráťte na obchodné zastúpenie spoločnosti Dell.
Občasné problémy	Monitor občas zlyháva	<ul style="list-style-type: none"> • Uistite sa, že video kábel je do monitora a počítača správne zapojený a zaistený. • Monitor resetujte na Factory Settings (Nastavenia z výroby). • Spustíte funkciu samokontroly monitora a zistíte, či sa tento občasný problém objavuje aj v režime samokontroly.



Chýba farba	Chýba farba obrazu	<ul style="list-style-type: none"> • Zapnite funkciu Samokontrola monitora. • Uistite sa, že video kábel je do monitora a počítača správne zapojený a zaistený. • Skontrolujte, či kolíky v konektore video kábla nie sú zohnuté alebo poškodené.
Nesprávna farba	Nízka kvalita farieb obrazu	<ul style="list-style-type: none"> • V ponuke OSD Farby zmeňte predvolené režimy na Grafika alebo Video v závislosti od aplikácie. • V OSD Farby skúste iné predvolené nastavenia farieb. Ak je zapnutá funkcia Správa farieb, hodnotu R/G/B nastavte v OSD Farby. • V OSD Farby zmeňte vstupný formát farieb na PC RGB alebo YPbPr. • Spustíte vstavanú diagnostiku.
Na monitore zostal dlhú dobu zvyškový obraz zo statického obrazu.	Na obrazovke sa objavuje slabý tieň zobrazeného statického obrazu.	<ul style="list-style-type: none"> • Pomocou funkcie Správa napájania vypnite monitor vždy, keď sa práve nepoužíva (viac informácií nájdete v časti <u>Power Management Modes (Režimy správy napájania)</u>). • Prípadne môžete použiť dynamicky sa meniaci šetrič obrazovky.



Špecifické poruchy výrobku

Špecifické symptómy	Ako sa prejavujú	Možné riešenia
Obraz na obrazovke je príliš malý	Obraz je na obrazovke umiestnený v strede, ale nevyplňa celú plochu zobrazenia.	<ul style="list-style-type: none"> • Začiarknite nastavenie Aspect Ratio (Pomer strán) v ponuke OSD Display (Displej). • Monitor resetujte na Factory Settings (Nastavenia z výroby).
Monitor nemožno nastaviť pomocou tlačidiel na prednom paneli.	Na obrazovke sa nezobrazuje ponuka OSD.	<ul style="list-style-type: none"> • Monitor vypnite, napájací kábel odpojte a znovu zapojte a potom monitor zapnite. • Skontrolujte, či je ponuka OSD zamknutá. Ak na 10 sekúnd stlačíte tlačidlo vedľa hlavného vypínača, ponuku odomknete (viac informácií nájdete v časti „Zámok“).
Pri stláčaní užívateľských ovládacích prvkov nie je žiadny vstupný signál.	Žiadny obraz, svieti biely svetelný indikátor LED. Keď sa stlačí tlačidlo „hore“, „dolu“ alebo „ponuka“, zobrazí sa hlásenie „Žiadny vstupný signál“.	<ul style="list-style-type: none"> • Skontrolujte zdroj signálu. Posunutím myši alebo stlačením ktoréhokoľvek tlačidla na klávesnici sa uistite, že počítač nie je prepnutý do úsporného režimu. • Skontrolujte, či je signálny kábel pripojený správne. V prípade potreby znova pripojte signálny kábel. • Resetujte počítač alebo video prehrávač.
Obraz nevyplňa celú obrazovku	Obraz nevyplňa výšku alebo šírku obrazovky.	<ul style="list-style-type: none"> • Monitor môže vzhľadom k rôznym formátom obrazu (pomer strán) DVD zobrazovať na celú obrazovku. • Spustite vstavanú diagnostiku.



Špecifické problémy univerzálnej sériovej zbernice (USB)

Bežné symptómy	Ako sa prejavujú	Možné riešenia
Rozhranie USB nefunguje.	Periférne zariadenia s podporou USB nefungujú.	<ul style="list-style-type: none"> • Skontrolujte, či je váš monitor zapnutý. • Zapojte výstupný kábel do svojho počítača. • Znova pripojte USB periférne zariadenia (vstupný konektor). • Monitor vypnite a znova ho zapnite. • Počítač reštartujte. • Niektoré zariadenia s rozhraním USB, ako je napríklad prenosný pevný disk, vyžadujú napájanie vyšším prúdom; zariadenie preto pripojte priamo k počítačovému systému.
Vysokorýchlostné rozhranie USB 3.0 je pomalé.	Periférne zariadenia s vysokorýchlostným rozhraním USB 3.0 pracujú pomaly alebo nefungujú vôbec.	<ul style="list-style-type: none"> • Skontrolujte, či váš počítač podporuje rozhranie USB 3.0. • Niektoré počítače majú porty USB 3.0, USB 2.0 a USB 1.1. Používajte správny USB port. • Zapojte výstupný kábel do svojho počítača. • Znova pripojte USB periférne zariadenia (vstupný konektor). • Počítač reštartujte.
Bezdrôtová myš nefunguje alebo sa oneskoruje	Nereaguje alebo reaguje pomaly	<ul style="list-style-type: none"> • Zvýšte vzdialenosť medzi periférnymi zariadeniami USB 3.0 a bezdrôtovým prijímačom USB. • Bezdrôtový prijímač USB umiestnite čo najbližšie k bezdrôtovej myši. • Na umiestnenie bezdrôtového prijímača USB čo najďalej od portu USB 3.0 použite predĺžovací kábel.



Špecifické poruchy reproduktorov

Bežné symptómy	Ako sa prejavujú	Možné riešenia
Z reproduktorov nevychádza žiadny zvuk	Nepočuť žiadny zvuk	<ul style="list-style-type: none">• Monitor vypnite, napájací kábel odpojte a znovu zapojte a potom zapnite monitor.• Skontrolujte, či je zvukový kábel správne zapojený do výstupného portu Audio Line Out.• Zvukový kábel odpojte od výstupného portu Audio Line Out.• Monitor resetujte na Nastavenia z výroby.



Príloha

Bezpečnostné pokyny

⚠ VÝSTRAHA: Používanie ovládacích prvkov, nastavení alebo postupov, ktoré sa v tejto dokumentácii neuvádzajú, môže mať za následok nebezpečenstvo úrazu elektrickým prúdom alebo mechanické poškodenie.

Informácie o bezpečnostných pokynoch si pozrite v *informačnej príručke o výrobku*.

Oznamy FCC (len pre USA) a ďalšie informácie týkajúce sa právnych predpisov

Oznamenia FCC a ďalšie informácie týkajúce sa právnych predpisov nájdete na internetovej stránke pre súlad s právnymi predpismi na lokalite www.dell.com/regulatory_compliance.

Toto zariadenie vyhovuje časti 15 pravidiel FCC. Prevádzka je podmienená nasledovnými dvoma podmienkami:

- (1) Toto zariadenie nesmie spôsobovať škodlivé rušenie.
- (2) Toto zariadenie musí akceptovať akékoľvek rušenie, vrátane rušenia, ktoré môže spôsobiť nežiaducu prevádzku.

Kontaktovanie spoločnosti Dell

Zákazníci v Spojených štátoch amerických môžu volať na číslo 800-WWW-DELL (800-999-3355).

✍ POZNÁMKA: Ak nemáte aktívne internetové pripojenie, kontaktné informácie môžete nájsť na objednávke, faktúre, dodacom liste, účtenke alebo v katalógu výrobkov spoločnosti Dell.

Spoločnosť Dell poskytuje niekoľko možností technickej podpory a servisu on-line alebo po telefóne. Ich dostupnosť sa líši podľa krajiny a výrobu a niektoré služby nemusia byť vo vašej oblasti dostupné.

- On-line technická pomoc — www.dell.com/support/monitors
- Kontaktovanie spoločnosti Dell — www.dell.com/contactdell

