

Dell



P2219H/P2319H/P2419H/P2719H

Przewodnik użytkownika

Model: P2219H/P2319H/P2419H/P2719H

Numer identyfikacyjny modelu: P2219Hb/P2319Ht/P2319Hc/P2419Hb/P2419Hc/P2719Ht



-  **UWAGA: UWAGA** oznacza ważną informację, która może pomóc w lepszym wykorzystaniu komputera.
-  **OSTRZEŻENIE: OSTRZEŻENIE** wskazuje na możliwość uszkodzenia urządzenia lub utratę danych w przypadku postępowania niezgodnie z instrukcjami.
-  **PRZESTROGA: PRZESTROGA** oznacza potencjalną możliwość uszkodzenia majątku, obrażeń osobistych lub śmierci.

Copyright © 2018-2019 Dell Inc. lub jej podmioty zależne. Wszystkie prawa zastrzeżone. Dell, EMC i inne znaki towarowe to znaki towarowe firmy Dell Inc. lub jej podmiotów zależnych. Inne znaki towarowe mogą stanowić znaki towarowe ich właścicieli.

2019 - 04

Ver. A01

Spis treści

Informacje o monitorze	6
Zawartość opakowania	6
Cechy produktu	8
Identyfikacja części i elementów sterowania	9
Widok z przodu	9
Widok z tyłu	10
Widok z boku	11
Widok z dołu	12
Specyfikacje monitora	13
Specyfikacje rozdzielczości	16
Obsługiwane tryby video	17
Wstępne ustawienia trybów wyświetlania	17
Specyfikacje elektryczne	18
Charakterystyki fizyczne	18
Charakterystyki środowiskowe	21
Tryby zarządzania energią	22
Przydział pinów	25
Obsługa funkcji Plug and Play	28
Interfejs USB (Uniwersalna magistrala szeregowy)	28
USB 3.0	28
USB 2.0	28
Złącze przesyłania danych USB 3.0	29
Złącze pobierania danych USB 3.0	29
Złącze pobierania danych USB 2.0	30
Porty USB	30
Jakość monitora LCD i zasady dotyczące pikseli	30



Wskazówki dotyczące konserwacji	31
Czyszczenie monitora	31
Ustawienia monitora	32
Podłączanie podstawy monitora	32
Podłączanie monitora	34
Podłączenie kabla DisplayPort (DisplayPort do DisplayPort)	34
Podłączenie kabla VGA (opcjonalnego)	34
Podłączenie kabla HDMI (opcjonalnego)	35
Podłączenie kabla USB 3.0	35
Organizacja przebiegu kabli	36
Zdejmowanie podstawy monitora	36
Zestaw do montażu na ścianie VESA (opcjonalny)	37
Obsługa monitora	39
Włączanie monitora	39
Używanie elementów sterowania na panelu przednim ...	39
Przycisk na panelu przednim	40
Używanie menu ekranowego (OSD)	41
Dostęp do systemu menu	41
Komunikat ostrzegawczy OSD	54
Ustawianie maksymalnie rozdzielczości	57
Używanie nachylenia, obrotu w poziomie i pionowego wydłużenia	58
Nachylenie, obrót w poziomie	58
Wydłużenie w pionie	59
Obracanie monitora	59
Obrót w prawo	60
Obrót w lewo	60
Dostosowywanie ustawień wyświetlania obrotu danego systemu	61





Wykrywanie i usuwanie usterek	62
Autotest	62
Wbudowana diagnostyka	63
Typowe problemy	64
Problemy specyficzne dla produktu	69
Problemy dotyczące USB (Universal Serial Bus)	70
Dodatek	72
Uwagi FCC (tylko USA) i inne informacje dotyczące przepisów	72
Kontakt z firmą Dell	72





Informacje o monitorze

Zawartość opakowania

Monitor jest dostarczany z następującymi, pokazanymi w tabeli poniżej komponentami. W przypadku braku któregośkolwiek komponentu skontaktuj się z działem wsparcia technicznego firmy Dell. Więcej informacji zawiera rozdział [Kontakt z firmą Dell](#).

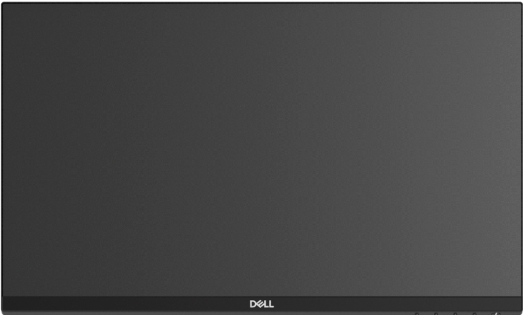
-  **UWAGA: Niektóre elementy mogą być opcjonalne i mogą nie być dostarczone z monitorem. Niektóre funkcje mogą być niedostępne w niektórych krajach.**
-  **UWAGA: W przypadku podłączania podstawy zakupionej z innego źródła, postępuj zgodnie z instrukcjami dotyczącymi konfiguracji, załączonymi do podstawy.**

	Monitor
	Ramię podstawy



	<p>Podstawa</p>
	<p>Kabel zasilania (różni się zależnie od kraju)</p>
	<p>Kabel DisplayPort</p>
	<p>Kabel VGA (tylko Japonia)</p>
	<p>Kabel HDMI (dołączony do P2219H/P2319H/P2719H, tylko w Brazylii)</p>
	<p>Kabel przesyłania danych USB 3.0 (udostępnia porty USB monitora)</p>
	<ul style="list-style-type: none"> • Instrukcja szybkiej instalacji • Informacje dotyczące bezpieczeństwa, środowiska i regulacji prawnych



Cechy produktu

Monitor płaskoekranowy **Dell P2219H/P2319H/P2419H/P2719H** posiada wyświetlacz ciekłokrystaliczny (LCD) na cienkowarstwowym tranzystorach (TFT) z aktywną matrycą i podświetleniem diodami LED. Funkcje monitora obejmują:

- **P2219H:** Wyświetlacz o 54,6 cm (21,5-calowym) obszarze wyświetlania (przekątna).
Rozdzielczość: Do 1920 x 1080 poprzez VGA, DisplayPort i HDMI z pełnoekranową obsługą niższych rozdzielczości.
- **P2319H:** Wyświetlacz o 58,4 cm (23,0-calowym) obszarze wyświetlania (przekątna).
Rozdzielczość: Do 1920 x 1080 poprzez VGA, DisplayPort i HDMI z pełnoekranową obsługą niższych rozdzielczości.
- **P2419H:** Wyświetlacz o 60,5 cm (23,8-calowym) obszarze wyświetlania (przekątna).
Rozdzielczość: Do 1920 x 1080 poprzez VGA, DisplayPort i HDMI z pełnoekranową obsługą niższych rozdzielczości.
- **P2719H:** Wyświetlacz o 68,6 cm (27,0-calowym) obszarze wyświetlania (przekątna).
Rozdzielczość: Do 1920 x 1080 poprzez VGA, DisplayPort i HDMI z pełnoekranową obsługą niższych rozdzielczości.
- Paleta kolorów 72% NTSC.
- Możliwość nachylenia, obrotu w poziomie, regulacji wysokości oraz obracania.
- Wyjmowany stojak oraz otwory montażowe Video Electronics Standards Association (VESA™) 100 mm umożliwiające stosowanie elastycznych rozwiązań mocowania.
- Połączenia cyfrowe za pośrednictwem DisplayPort i HDMI.
- Wyposażony w 1 port USB przesyłania danych oraz 4 porty USB pobierania danych.
- Funkcja Plug and Play, jeżeli obsługiwana jest przez posiadany system.
- Regulację poprzez menu ekranowe (OSD) ułatwiające konfigurację i optymalizację ekranu.
- Gniazdo blokady zabezpieczenia.
- Blokada stojaka.
- Zużycie energii w trybie uśpienia - 0,3 W.
- Optymalna wygoda dla oczu dzięki ekranowi z funkcją zapobiegania migotaniu.



⚠ PRZESTROGA: W dłuższej perspektywie światło niebieskie emitowane przez monitor może mieć niekorzystne skutki dla oczu, m.in. powodować zmęczenie wzroku w wyniku kontaktu z urządzeniami cyfrowymi. Funkcja ComfortView jest przeznaczona do zmniejszenia ilości niebieskiego światła emitowanego przez monitor w celu zapewnienia komfortu dla oczu.

Identyfikacja części i elementów sterowania

Widok z przodu

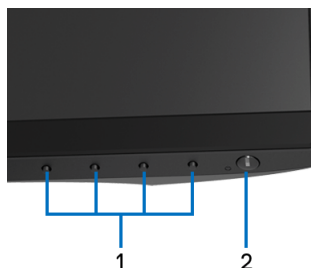

Elementy sterowania na panelu przednim

Etykieta	Opis
1	Przyciski funkcyjne (więcej informacji, patrz rozdział Obsługa monitora)
2	Przycisk włączania/wyłączania zasilania (z diodą LED)



Widok z tyłu



Widok z tyłu ze stojakiem monitora

Etykieta	Opis	Użyj
1	Otwory montażowe VESA (100 mm x 100 mm - za podłączoną pokrywą podstawy)	Montaż ścienny monitora przy użyciu zestawu do montażu ściennego zgodnego ze standardem VESA (100 mm x 100 mm).
2	Etykieta z oznaczeniami prawnymi	Zawiera certyfikaty.
3	Przycisk odłączania stojaka	Umożliwia odłączenie stojaka od monitora.
4	Gniazdo blokady zabezpieczenia	Zabezpiecza monitor z blokadą zabezpieczającą (nie znajduje się w zestawie).
5	Kod kreskowy, numer seryjny i etykieta serwisowa	Do kontaktowania się z firmą Dell w sprawach pomocy technicznej.
6	Szczelina prowadzenia kabli	Pomaga w uporządkowaniu przebiegu kabli przez umieszczenie ich w szczelinie.



Widok z boku



Etykieta	Opis	Użyj
1	Porty pobierania danych USB (2)	Podłącz urządzenia USB. UWAGA: Aby korzystać z tych portów, należy podłączyć kabel USB (dostarczony z monitorem) do portu przesyłania danych USB w monitorze oraz do komputera.



Widok z dołu

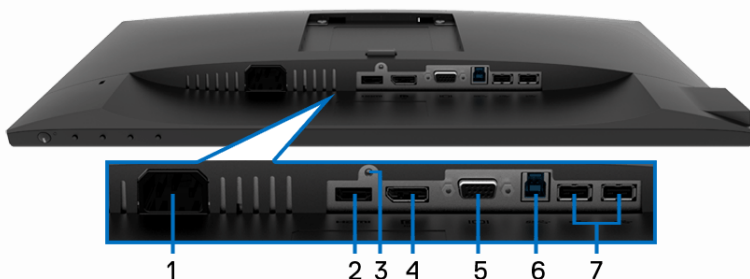

Widok od dołu monitora bez stojaka

Etykieta	Opis	Użyj
1	Złącze zasilania	Podłącz kabel zasilający (dołączony do monitora).
2	Port HDMI	Podłącz komputer za pomocą przewodu HDMI (dołączony do monitora P2219H/P2319H/P2719H, tylko w Brazylii).
3	Blokada funkcji stojaka	Zablokuj stojaka do monitora przy użyciu śruby M3 x 6 mm (śrubę kupuje się oddzielnie).
4	DisplayPort	Podłącz komputer za pomocą przewodu DisplayPort (dołączony do monitora).
5	Złącze VGA	Podłącz komputer za pomocą przewodu VGA (dołączony do monitora, tylko w Japonii).
6	Port przesyłania danych USB	Podłącz kabel USB (dostarczony z monitorem) do tego portu i do komputera, aby umożliwić korzystanie z portów USB w monitorze.
7	Porty pobierania danych USB (2)	Podłącz urządzenia USB. UWAGA: Aby użyć tego portu, należy podłączyć kabel USB (dostarczony z monitorem) do portu przesyłania danych USB w monitorze oraz do komputera.



Specyfikacje monitora

Model	P2219H	P2319H
Typ ekranu	Aktywna matryca - TFT LCD	
Technologia panelu	Technologia IPS (In Plane Switching)	
Współczynnik proporcji	16:9	
Widoczny obraz		
Przekątna	546,10 mm (21,5 cala)	584,20 mm (23,0 cala)
Szerokość (aktywnego obszaru)	476,06 mm (18,74 cala)	509,18 mm (20,05 cala)
Wysokość (aktywnego obszaru)	267,79 mm (10,54 cala)	286,42 mm (11,28 cala)
Obszar całkowity	127484,10 mm ² (197,60 cala ²)	145839,33 mm ² (226,05 cala ²)
Podziałka pikseli	0,248 mm x 0,248 mm	0,265 mm x 0,265 mm
Pikseli na cal (PPI)	102	96
Kąt widzenia	Typowy 178° (w pionie) Typowy 178° (w poziomie)	
Wyjście luminancji	250 cd/m ² (typowe)	
Współczynnik kontrastu	1000 do 1 (typowe)	
Powłoka płyty	Przeciwodblaskowa o twardości 3H	
Podświetlenie	System oświetlenia krawędzi diodami LED	
Czas reakcji	8 ms (normalny) 5 ms (szybki)	
Głębokość kolorów	16,7 miliona kolorów	
Paleta kolorów	72% (CIE1931) UWAGA: Paleta kolorów (typowa) została ustalona na podstawie standardowych testów CIE1976 (82%) i CIE1931 (72%).	



Wbudowane urządzenia	<ul style="list-style-type: none"> • Koncentrator USB 3.0 Super-Speed (1 x port przesyłania danych USB 3.0) • 2 x port odbierania danych USB 3.0 • 2 x port odbierania danych USB 2.0 	
Porty i złącza	<ul style="list-style-type: none"> • 1 x DisplayPort w wersji 1.2 • 1 x port HDMI w wersji 1.4 • 1 x port VGA • 1 x port przesyłania danych USB 3.0 (spód) • 2 x port odbierania danych USB 3.0 (bok) • 2 x port odbierania danych USB 2.0 (spód) 	
Szerokość ramki (krawędź monitora do obszaru aktywnego)	5,62 mm (Góra/Lewo/ Prawo) 19,99 mm (Spód)	5,40 mm (Góra/Lewo/ Prawo) 19,86 mm (Spód)
Nastawność		
Regulowana wysokość stojaka	130 mm	
Nachylenie	-5° do 21°	
Obrót w poziomie	-45° do 45°	
Obrót wyświetlacza	-90° do 90°	
Zgodność Dell Display Manager	Tak	
Zabezpieczenie	Gniazdo blokady zabezpieczenia (blokada kablowa sprzedawana oddzielnie)	



Model	P2419H	P2719H
Typ ekranu	Aktywna matryca - TFT LCD	
Technologia panelu	Technologia IPS (In Plane Switching)	
Współczynnik proporcji	16:9	
Widoczny obraz		
Przekątna	604,52 mm (23,8 cala)	685,99 mm (27,0 cala)
Szerokość (aktywnego obszaru)	527,04 mm (20,75 cala)	597,88 mm (23,54 cala)
Wysokość (aktywnego obszaru)	296,46 mm (11,67 cala)	336,31 mm (13,24 cala)
Obszar całkowity	156246,27 mm ² (242,16 cala ²)	201073,02 mm ² (311,67 cala ²)
Podziałka pikseli	0,275 mm x 0,275 mm	0,311 mm x 0,311 mm
Pikseli na cal (PPI)	92	82
Kąt widzenia	Typowy 178° (w pionie) Typowy 178° (w poziomie)	
Wyjście luminancji	250 cd/m ² (typowe)	300 cd/m ² (typowe)
Współczynnik kontrastu	1000 do 1 (typowe)	
Powłoka płyty	Przeciwodblaskowa o twardości 3H	
Podświetlenie	System oświetlenia krawędzi diodami LED	
Czas reakcji	8 ms (normalny) 5 ms (szybki)	
Głębokość kolorów	16,7 miliona kolorów	
Paleta kolorów	72% (CIE1931) UWAGA: Paleta kolorów (typowa) została ustalona na podstawie standardowych testów CIE1976 (82%) i CIE1931 (72%).	
Wbudowane urządzenia	<ul style="list-style-type: none"> • Koncentrator USB 3.0 Super-Speed (1 x port przesyłania danych USB 3.0) • 2 x port odbierania danych USB 3.0 • 2 x port odbierania danych USB 2.0 	



Porty i złącza	<ul style="list-style-type: none"> • 1 x DisplayPort w wersji 1.2 • 1 x port HDMI w wersji 1.4 • 1 x port VGA • 1 x port przesyłania danych USB 3.0 (spód) • 2 x port odbierania danych USB 3.0 (bok) • 2 x port odbierania danych USB 2.0 (spód) 	
Szerokość ramki (krawędź monitora do obszaru aktywnego)	5,38 mm (Góra/Lewo/ Prawo) 20,31 mm (Spód)	6,00 mm (Góra/Lewo/ Prawo) 20,70 mm (Spód)
Nastawność		
Regulowana wysokość stojaka	130 mm	
Nachylenie	-5° do 21°	
Obrót w poziomie	-45° do 45°	
Obrót wyświetlacza	-90° do 90°	
Zgodność Dell Display Manager	Tak	
Zabezpieczenie	Gniazdo blokady zabezpieczenia (blokada kablowa sprzedawana oddzielnie)	

Specyfikacje rozdzielczości

Model	P2219H/P2319H/P2419H/P2719H
Zakres skanowania poziomego	30 kHz do 83 kHz (automatyczny)
Zakres skanowania pionowego	56 Hz do 76 Hz (automatyczny)
Najwyższa wstępnie ustawiona rozdzielczość	1920 x 1080 przy 60 Hz



Obsługiwane tryby video

Model	P2219H/P2319H/P2419H/P2719H
Możliwości wyświetlania video (odtwarzanie VGA, HDMI & DP)	480i, 480p, 576i, 576p, 720p, 1080i, 1080p

Wstępne ustawienia trybów wyświetlania

Tryb wyświetlania	Częstotliwość pozioma (kHz)	Częstotliwość pionowa (Hz)	Zegar pikseli (MHz)	Biegunowość synchronizacji (Pozioma/Pionowa)
VESA, 640 x 480	31,5	60,0	25,2	-/-
VESA, 640 x 480	37,5	75,0	31,5	-/-
IBM, 720 x 400	31,5	70,0	28,3	-/+
VESA, 800 x 600	37,9	60,0	40,0	+/+
VESA, 800 x 600	46,9	75,0	49,5	+/+
VESA, 1024 x 768	48,4	60,0	65,0	-/-
VESA, 1024 x 768	60,0	75,0	78,8	+/+
VESA, 1152 x 864	67,5	75,0	108,0	+/+
VESA, 1280 x 1024	64,0	60,0	108,0	+/+
VESA, 1280 x 1024	80,0	75,0	135,0	+/+
VESA, 1600 x 900	60,0	60,0	108,0	+/+
VESA, 1920 x 1080	67,5	60,0	148,5	+/+



Specyfikacje elektryczne

Model	P2219H/P2319H/P2419H/P2719H
Sygnaty wejścia video	<ul style="list-style-type: none"> Analogowy RGB, 0,7 Volt +/- 5%, biegunowość dodatnia przy impedancji wejścia 75 omów HDMI 1.4, 600 mV na przewód, opór wejściowy 100 omów na parę przewodów DisplayPort 1.2, 600 mV na przewód, opór wejściowy 100 omów na parę przewodów
Napięcie wejścia prądu zmiennego/ częstotliwość/prąd	100 VAC do 240 VAC / 50 Hz lub 60 Hz \pm 3 Hz / 1,5 A (typowe)
Prąd udarowy	<ul style="list-style-type: none"> 120 V: 30 A (Maksymalnie) przy 0°C (zimny start) 240 V: 60 A (Maksymalnie) przy 0°C (zimny start)

Charakterystyki fizyczne

Model	P2219H	P2319H
Typ kabla sygnałowego	<ul style="list-style-type: none"> Cyfrowe: DisplayPort, 20 pinów Cyfrowe: HDMI, 19 pinów (kabel kupowany oddzielnie, z wyjątkiem Brazylii) Analogowe: D-Sub, 15 pinów (kabel kupowany oddzielnie, z wyjątkiem Japonii) Uniwersalna magistrala szeregową: USB, 9 pinów 	
Wymiary (ze stojakiem)		
Wysokość (po rozłożeniu)	472,0 mm (18,58 cala)	481,1 mm (18,94 cala)
Wysokość (obniżony)	353,4 mm (13,91 cala)	351,1 mm (13,82 cala)
Szerokość	487,3 mm (19,19 cala)	520,0 mm (20,47 cala)
Głębokość	166,0 mm (6,54 cala)	166,0 mm (6,54 cala)
Wymiary (bez stojaka)		
Wysokość	293,4 mm (11,55 cala)	311,7 mm (12,27 cala)
Szerokość	487,3 mm (19,19 cala)	520,0 mm (20,47 cala)
Głębokość	41,3 mm (1,63 cala)	41,3 mm (1,63 cala)



Wymiary stojaka		
Wysokość (po rozłożeniu)	400,8 mm (15,78 cala)	400,8 mm (15,78 cala)
Wysokość (obniżony)	353,4 mm (13,91 cala)	353,4 mm (13,91 cala)
Szerokość	206,0 mm (8,11 cala)	206,0 mm (8,11 cala)
Głębokość	166,0 mm (6,54 cala)	166,0 mm (6,54 cala)
Podstawa	206,0 mm x 166,0 mm (8,11 cala x 6,54 cala)	206,0 mm x 166,0 mm (8,11 cala x 6,54 cala)
Waga		
Waga z opakowaniem	6,26 kg (13,80 funta)	7,00 kg (15,43 funta)
Waga z zamontowanym stojakiem i kablami	4,72 kg (10,41 funta)	5,11 kg (11,27 funta)
Waga bez stojaka (Do montażu ściennego lub montażu VESA - bez linek)	2,75 kg (6,06 funta)	3,11 kg (6,86 funta)
Waga stojaka	1,62 kg (3,57 funta)	1,67 kg (3,68 funta)
Połysk przedniej ramy	2-4 (tylko dolna część z przodu)	

Model	P2419H	P2719H
Typ kabla sygnałowego	<ul style="list-style-type: none"> • Cyfrowe: DisplayPort, 20 pinów • Cyfrowe: HDMI, 19 pinów (kabel kupowany oddzielnie) • Analogowe: D-Sub, 15 pinów (kabel kupowany oddzielnie, z wyjątkiem Japonii) • Uniwersalna magistrala szeregową: USB, 9 pinów 	<ul style="list-style-type: none"> • Cyfrowe: DisplayPort, 20 pinów • Cyfrowe: HDMI, 19 pinów (kabel kupowany oddzielnie, z wyjątkiem Brazylii) • Analogowe: D-Sub, 15 pinów (kabel kupowany oddzielnie, z wyjątkiem Japonii) • Uniwersalna magistrala szeregową: USB, 9 pinów



Wymiary (ze stojakiem)		
Wysokość (po rozłożeniu)	486,1 mm (19,14 cala)	524,3 mm (20,64 cala)
Wysokość (obniżony)	356,1 mm (14,02 cala)	394,3 mm (15,52 cala)
Szerokość	537,8 mm (21,27 cala)	609,9 mm (24,01 cala)
Głębokość	166,0 mm (6,54 cala)	185,0 mm (7,28 cala)
Wymiary (bez stojaka)		
Wysokość	322,2 mm (12,68 cala)	363,0 mm (14,29 cala)
Szerokość	537,8 mm (21,17 cala)	609,9 mm (24,01 cala)
Głębokość	42,8 mm (1,69 cala)	42,8 mm (1,69 cala)
Wymiary stojaka		
Wysokość (po rozłożeniu)	400,8 mm (15,78 cala)	418,4 mm (16,47 cala)
Wysokość (obniżony)	353,4 mm (13,91 cala)	371,0 mm (14,61 cala)
Szerokość	206,0 mm (8,11 cala)	245,0 mm (9,65 cala)
Głębokość	166,0 mm (6,54 cala)	185,0 mm (7,28 cala)
Podstawa	206,0 mm x 166,0 mm (8,11 cala x 6,54 cala)	245,0 mm x 185,0 mm (9,65 cala x 7,28 cala)
Waga		
Waga z opakowaniem	7,10 kg (15,65 funta)	9,05 kg (19,95 funta)
Waga z zamontowanym stojakiem i kablami	5,25 kg (11,57 funta)	6,67 kg (14,70 funta)
Waga bez stojaka (Do montażu ściennego lub montażu VESA - bez linek)	3,26 kg (7,19 funta)	4,35 kg (9,59 funta)
Waga stojaka	1,67 kg (3,68 funta)	1,93 kg (4,25 funta)
Połysek przedniej ramy	2-4 (tylko dolna część z przodu)	



Charakterystyki środowiskowe

Model	P2219H/P2319H/P2419H/P2719H
Zgodność ze standardami	
<ul style="list-style-type: none"> • Monitor z certyfikatem ENERGY STAR • Zarejestrowano z klasyfikacją EPEAT w stosownych przypadkach. Status rejestracji EPEAT różni się w zależności od kraju. Odwiedź witrynę www.epeat.net, aby sprawdzić status rejestracji w danym kraju. • Zgodność z przepisami RoHS • Wyświetlacze z certyfikatem TCO • Nie zawiera bromowanego środka opóźniającego i polichloroku winylu (za wyjątkiem kabli zewnętrznych) • Szkło nie zawierające arsenu i rtęci przeznaczone tylko do panelu 	
Temperatura	
Działanie	0°C do 40°C (32°F do 104°F)
Bez działania	<ul style="list-style-type: none"> • Przechowywanie: -20°C do 60°C (-4°F do 140°F) • Przewożenie: -20°C do 60°C (-4°F do 140°F)
Wilgotność	
Działanie	20% do 80% (bez kondensacji)
Bez działania	<ul style="list-style-type: none"> • Przechowywanie: 10% do 90% (bez kondensacji) • Przewożenie: 10% do 90% (bez kondensacji)
Wysokość n.p.m.	
Działanie	5000 m (16404 stóp) (maksymalnie)
Bez działania	12192 m (40000 stóp) (maksymalnie)
Rozpraszanie ciepła	
P2219H	<ul style="list-style-type: none"> • 126,24 BTU/godzinę (maksymalnie) • 58,00 BTU/godzinę (typowe)
P2319H	<ul style="list-style-type: none"> • 136,58 BTU/godzinę (maksymalnie) • 54,63 BTU/godzinę (typowe)
P2419H	<ul style="list-style-type: none"> • 143,40 BTU/godzinę (maksymalnie) • 61,46 BTU/godzinę (typowe)
P2719H	<ul style="list-style-type: none"> • 197,95 BTU/godzinę (maksymalnie) • 64,85 BTU/godzinę (typowe)



Tryby zarządzania energią

W okresach bezczynności użytkownika monitor automatycznie może obniżyć zużycie energii elektrycznej, gdy komputer jest wyposażony w kartę graficzną lub oprogramowanie spełniające wymagania norm VESA DPM™. Określa się to jako **Tryb oszczędzania energii***. Jeśli komputer wykryje wejście z klawiatury, myszy lub innych urządzeń wejścia, monitor automatycznie wznowi działanie. Następująca tabela pokazuje zużycie energii i sygnalizację tej funkcji automatycznego oszczędzania energii.

* Zerowe zużycie energii w trybie WYŁĄCZENIE, można osiągnąć jedynie poprzez odłączenie od monitora głównego kabla zasilania.

P2219H

Tryby VESA	Synchro-nizacja pozioma	Synchro-nizacja pionowa	Video	Wskaźnik zasilania	Zużycie energii
Normalne działanie	Aktywny	Aktywny	Aktywny	Biały	37 W (maksymalnie)** 17 W (typowe)
Tryb wyłączenia aktywności	Nieaktywny	Nieaktywny	Pusty	Biały (miga)	Poniżej 0,3 W
Wyłączenie	-	-	-	Wyłącz	Poniżej 0,3 W

Energy Star	Zużycie energii
P _{on}	15,7 W
E _{TEC}	49,8 kWh



P2319H

Tryby VESA	Synchronizacja pozioma	Synchronizacja pionowa	Video	Wskaźnik zasilania	Zużycie energii
Normalne działanie	Aktywny	Aktywny	Aktywny	Biały	40 W (maksymalnie)** 16 W (typowe)
Tryb wyłączenia aktywności	Nieaktywny	Nieaktywny	Pusty	Biały (miga)	Poniżej 0,3 W
Wyłączenie	-	-	-	Wyłącz	Poniżej 0,3 W

Energy Star	Zużycie energii
P_{on}	15,9 W
E_{TEC}	50,8 kWh

P2419H

Tryby VESA	Synchronizacja pozioma	Synchronizacja pionowa	Video	Wskaźnik zasilania	Zużycie energii
Normalne działanie	Aktywny	Aktywny	Aktywny	Biały	42 W (maksymalnie)** 18 W (typowe)
Tryb wyłączenia aktywności	Nieaktywny	Nieaktywny	Pusty	Biały (miga)	Poniżej 0,3 W
Wyłączenie	-	-	-	Wyłącz	Poniżej 0,3 W

Energy Star	Zużycie energii
P_{on}	17,0 W
E_{TEC}	53,9 kWh



P2719H

Tryby VESA	Synchronizacja pozioma	Synchronizacja pionowa	Video	Wskaźnik zasilania	Zużycie energii
Normalne działanie	Aktywny	Aktywny	Aktywny	Biały	58 W (maksymalnie)** 19 W (typowe)
Tryb wyłączenia aktywności	Nieaktywny	Nieaktywny	Pusty	Biały (miga)	Poniżej 0,3 W
Wyłączenie	-	-	-	Wyłącz	Poniżej 0,3 W

Energy Star	Zużycie energii
P_{on}	15,0 W
E_{TEC}	47,2 kWh

** Maksymalny pobór mocy jest mierzony w stanie max luminancji, i USB aktywnych.

Niniejszy dokument należy wykorzystywać wyłącznie do celów informacyjnych i zawiera on dane na temat pracy w warunkach laboratoryjnych. Posiadany produkt może działać inaczej, w zależności od oprogramowania, komponentów i zamówionych urządzeń peryferyjnych i nie ma obowiązku aktualizowania takich informacji. Stosownie, klient nie powinien polegać na tych informacjach podczas podejmowania decyzji na temat tolerancji elektrycznych i innych kwestii. Nie udziela się jawnej ani dorozumianej gwarancji co do dokładności lub kompletności.

 **UWAGA: Ten monitor ma certyfikat ENERGY STAR.**



 **UWAGA:**

P_{on} : Zużycie energii w trybie włączenia zgodne z wytycznymi Energy Star w wersji 7.0.

E_{TEC} : Całkowite zużycie energii w kWh zgodne z wytycznymi Energy Star w wersji 7.0.



Przydział pinów

Złącze VGA

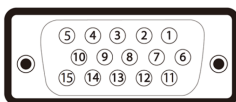

Numer pinu	15-pinowa końcówka podłączonego kabla sygnałowego
1	Video - Czerwony
2	Video - Zielony
3	Video - Niebieski
4	GND
5	Autotest
6	GND-R
7	GND-G
8	GND-B
9	Komputer 5 V/3,3 V
10	GND-synchronizacja
11	GND
12	Dane DDC
13	Synchronizacja pozioma
14	Synchronizacja pionowa
15	Zegar DDC



Złącze DisplayPort

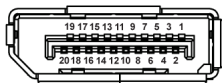

Numer pinu	20-pinowa końcówka podłączonego kabla sygnałowego
1	ML3(n)
2	GND
3	ML3(p)
4	ML2(n)
5	GND
6	ML2(p)
7	ML1(n)
8	GND
9	ML1(p)
10	ML0(n)
11	GND
12	ML0(p)
13	GND
14	GND
15	AUX(p)
16	GND
17	AUX(n)
18	Wykrywanie bez wyłączenia
19	Re-PWR
20	+3,3 V DP_PWR



Złącze HDMI

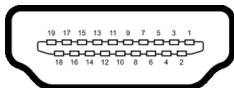

Numer pinu	19-pinowa końcówka podłączonego kabla sygnałowego
1	TMDS DANE 2+
2	TMDS DANE 2 SHIELD
3	TMDS DANE 2-
4	TMDS DANE 1+
5	TMDS DANE 1 SHIELD
6	TMDS DANE 1-
7	TMDS DANE 0+
8	TMDS DANE 0 SHIELD
9	TMDS DANE 0-
10	TMDS ZEGAR+
11	TMDS CLOCK SHIELD
12	TMDS ZEGAR-
13	CEC
14	Zarezerwowane (N.C. w urządzeniu)
15	ZEGAR DDC (SCL)
16	DANE DDC (SDA)
17	DDC/CEC uziemienie
18	ZASILANIE +5 V
19	WYKRYWANIE BEZ WYŁĄCZANIA



Obsługa funkcji Plug and Play

Ten monitor można instalować w dowolnym systemie zgodnym z Plug and Play. Monitor automatycznie przekazuje do systemu komputera informacje Rozszerzone dane identyfikacji monitora (EDID) za pomocą protokołów Kanał danych monitora (DDC), dlatego system może konfigurować się automatycznie oraz zoptymalizować ustawienia monitora. Większość instalacji monitorów jest automatyczna; jeśli to wymagane, można wybrać inne ustawienia. Dalsze informacje o zmianie ustawień monitora, znajdują się w części [Obsługa monitora](#).

Interfejs USB (Uniwersalna magistrala szeregową)

W tej części znajdują się informacje dotyczące portów USB znajdujących się w monitorze.

 **UWAGA: Ten monitor jest zgodny z interfejsem Super-Speed USB 3.0 i USB 2.0 wysokiej szybkości.**

USB 3.0

Szybkość transferu	Szybkość przesyłania danych	Zużycie energii
Super-speed	5 Gbps	4,5 W (Maks., każdy port)
Wysoka szybkość	480 Mb/s	4,5 W (Maks., każdy port)
Pełna szybkość	12 Mb/s	4,5 W (Maks., każdy port)

USB 2.0

Szybkość transferu	Szybkość przesyłania danych	Zużycie energii
Wysoka szybkość	480 Mb/s	2,5 W (Maks., każdy port)
Pełna szybkość	12 Mb/s	2,5 W (Maks., każdy port)
Niska szybkość	1,5 Mb/s	2,5 W (Maks., każdy port)



Złącze przesyłania danych USB 3.0

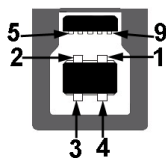

Numer pinu	9-pinowa część złącza
1	VCC
2	D-
3	D+
4	GND
5	SSTX-
6	SSTX+
7	GND
8	SSRX-
9	SSRX+

Złącze pobierania danych USB 3.0



Numer pinu	9-pinowa część złącza
1	VCC
2	D-
3	D+
4	GND
5	SSRX-



6	SSRX+
7	GND
8	SSTX-
9	SSTX+

Złącze pobierania danych USB 2.0

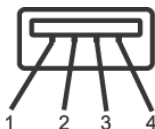

Numer pinu	4-pinowa część złącza
1	VCC
2	DMD
3	DPD
4	GND

Porty USB

- 1 przesyłania danych - spód
- 2 pobierania danych - spód
- 2 pobierania danych - bok

UWAGA: Działanie USB 3.0 wymaga komputera zgodnego z USB 3.0.

UWAGA: Porty USB monitora działają wyłącznie wtedy, gdy monitor jest włączony lub znajduje się w trybie oszczędzania energii. Po wyłączeniu i włączeniu monitora, wznowienie normalnego działania dołączonych urządzeń peryferyjnych może potrwać kilka sekund.

Jakość monitora LCD i zasady dotyczące pikseli

Podczas produkcji monitora LCD nierzadko dochodzi do pozostawiania w niezmiennym stanie jednego lub kilku pikseli, które są trudne do zobaczenia i nie wpływają na jakość lub stabilność obrazu. W celu uzyskania dalszych informacji na temat jakości i zasad dotyczących pikseli monitora Dell, patrz:

www.dell.com/support/monitors.



Wskazówki dotyczące konserwacji

Czyszczenie monitora

△ OSTRZEŻENIE: Przed rozpoczęciem czyszczenia monitora należy przeczytać i zastosować się do [Instrukcje bezpieczeństwa](#).

△ PRZESTROGA: Przed rozpoczęciem czyszczenia monitora należy odłączyć kabel zasilający monitora od gniazda elektrycznego.



Zalecamy, aby zastosować się do podanych poniżej instrukcji podczas rozpakowania, czyszczenia lub obsługi monitora:

- Do czyszczenia antystatycznego ekranu należy używać lekko zwilżonej w wodzie miękkiej, czystej szmatki. Jeśli to możliwe należy stosować specjalne chusteczki do czyszczenia ekranu lub środki odpowiednie do powłok antystatycznych. Nie należy używać benzyny, rozpuszczalnika, amoniaku, środków czyszczących o własnościach ściernych lub sprężonego powietrza.
- Do czyszczenia monitora należy używać lekko zwilżonej w ciepłej wodzie szmatki. Należy unikać stosowania jakichkolwiek detergentów, ponieważ mogą one pozostawić na ekranie białe smugi.
- Jeśli po rozpakowaniu monitora zauważony zostanie biały proszek należy wytrzeć go szmatką.
- Podczas obsługi monitora należy zachować ostrożność, ponieważ po zarysowaniu obudowy pojawią się znaki zarysowania, bardziej widoczne na monitorach o ciemniejszej obudowie niż na jasnej.
- Aby pomóc w uzyskaniu najlepszej jakości obrazu na monitorze należy użyć dynamicznie zmieniającego obraz wygaszacza i wyłączać monitor, gdy nie jest używany.



Ustawienia monitora

Podłączanie podstawy monitora

-  **UWAGA:** Dostarczana podstawa nie jest zainstalowana fabrycznie.
-  **UWAGA:** Poniższe instrukcje dotyczą wyłącznie podłączania podstawy dostarczanej wraz z monitorem. W przypadku podłączania podstawy zakupionej z innego źródła, postępuj zgodnie z instrukcjami dotyczącymi konfiguracji, załączonymi do podstawy.

W celu zamontowania podstawy monitora:

1. Postępując zgodnie z instrukcjami na klapach kartonu, wyjmij podstawę z zabezpieczającej ją osłony.
2. Włóż wypustki podstawy stojaka całkowicie w gniazda w stojaku.
3. Podnieś uchwyty śruby i obróć śrubę w kierunku zgodnym z ruchem wskazówek zegara.
4. Po dokręceniu śruby złóż uchwyty śruby na płasko, umieszczając go w zagłębieniu.

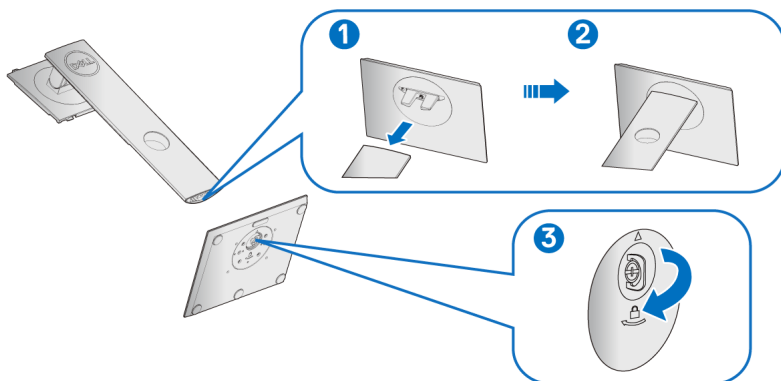

5. Unieś osłonę zgodnie z ilustracją, aby odsłonić obszar VESA w celu montażu podstawy.

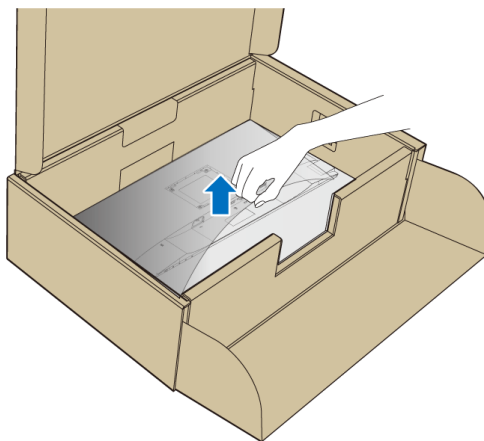

6. Dołącz stojak do monitora.

- a. Dopasuj rowek z tyłu monitora do dwóch zaczepów w górnej części podstawy.
- b. Wciskaj podstawę, aż zaskoczy w swoje miejsce.

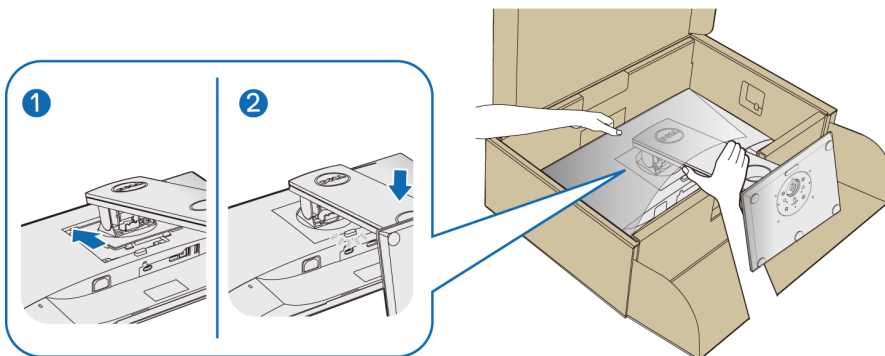

7. Postaw monitor w pozycji pionowej.

UWAGA: Ostrożnie unieś monitor, aby nie spadł ani się nie wyslizgnął z rąk.



Podłączanie monitora

- ⚠ **PRZESTROGA:** Przed rozpoczęciem wykonywania opisanych w tej części procedur, należy zastosować się do [Instrukcje bezpieczeństwa](#).
- ✍ **UWAGA:** Przed podłączeniem kabli poprowadź je w szczelinie do prowadzenia kabli.
- ✍ **UWAGA:** Nie podłączać wszystkich kabli do komputera równocześnie.

W celu podłączenia monitora do komputera:

1. Wyłącz komputer i odłącz kabel zasilający.
2. Podłącz kabel VGA, DisplayPort lub HDMI łączący monitor z komputerem.

Podłączenie kabla DisplayPort (DisplayPort do DisplayPort)

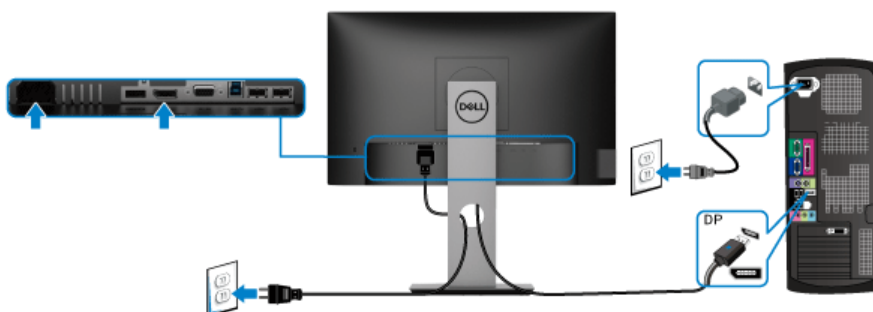

Podłączenie kabla VGA (opcjonalnego)

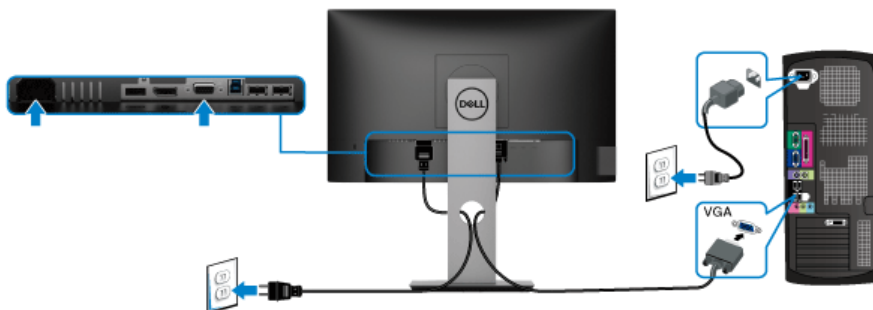

Podłączenie kabla HDMI (opcjonalnego)

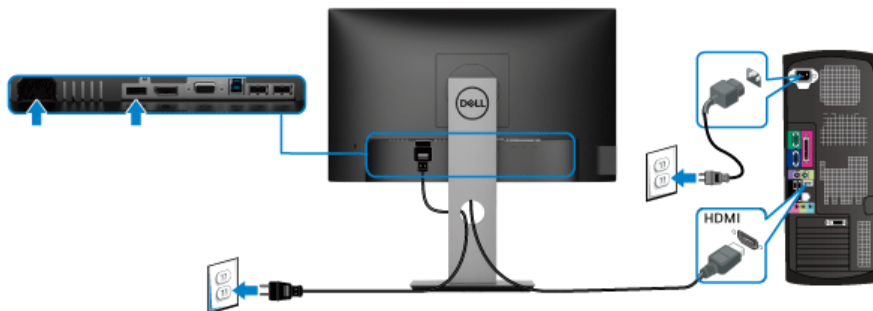

UWAGA: Ilustracje służą wyłącznie jako odniesienie. Wygląd komputera może być inny.

Podłączenie kabla USB 3.0

Po zakończeniu podłączania kabla VGA/DisplayPort/HDMI, wykonaj procedurę poniżej w celu podłączenia kabla USB 3.0 do komputera i dokończenia ustawień monitora:

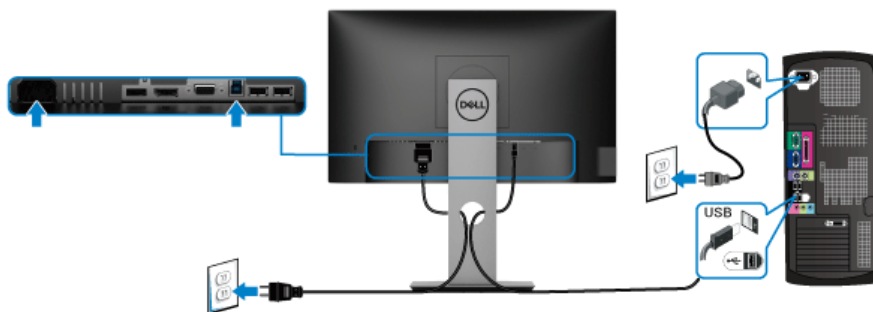

1. Podłącz kabel przesyłania danych USB 3.0 (dostarczony) do portu przesyłania danych monitora, a następnie do odpowiedniego portu USB 3.0 komputera. (Więcej informacji, patrz [Widok z dołu](#).)
2. Podłącz urządzenia peryferyjne USB 3.0 do portów pobierania danych USB 3.0 monitora.
3. Podłącz kable zasilające komputera i monitora do najbliższego gniazda zasilania.

UWAGA: Użyj uchwyty kabli na stojaku monitora do uporządkowania przebiegu kabli.



4. Włącz monitor i komputer.



Jeśli na monitorze wyświetla się obraz, instalacja jest zakończona. Jeśli obraz nie wyświetla się, patrz [Problemy dotyczące USB \(Universal Serial Bus\)](#).

Organizacja przebiegu kabli



Po podłączeniu do monitora i komputera wszystkich niezbędnych kabli (Patrz [Podłączanie monitora](#) w celu uzyskania informacji o podłączaniu kabli), użyj uchwyty kabli do uporządkowania wszystkich kabli, zgodnie z ilustracją powyżej.

Zdejmowanie podstawy monitora

-  **UWAGA:** Aby zapobiec porysowaniu ekranu LCD w czasie zdejmowania podstawy, upewnij się, że monitor został położony na czystej powierzchni.
-  **UWAGA:** Poniższe instrukcje dotyczą wyłącznie podłączania podstawy dostarczanej wraz z monitorem. W przypadku podłączania podstawy zakupionej z innego źródła, postępuj zgodnie z instrukcjami dotyczącymi konfiguracji, załączonymi do podstawy.



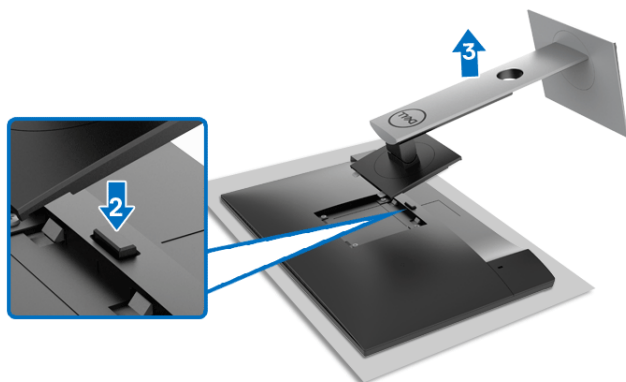

W celu zdjęcia podstawy:

1. Umieść monitor na miękkiej szmatce lub poduszce.
2. Naciśnij i przytrzymaj przycisk zwalniania podstawy.
3. Podnieś podstawę i odsuń ją od monitora.

Zestaw do montażu na ścianie VESA (opcjonalny)



(Wielkość śrub: M4 x 10 mm).

Zapoznaj się z instrukcjami, które dołączone są do zestawu mocowania na ścianie zgodnego z VESA.

1. Ustaw panel monitora na miękkiej szmatce lub poduszce na stabilnym i równym stole.
2. Odłącz stojak. (Zobacz rozdział [Zdejmowanie podstawy monitora](#))



3. Użyj śrubokrętu krzyżakowego firmy Phillips w celu odkręcenia czterech śrubek zabezpieczających plastikową osłonę.
4. Podłącz uchwyt mocujący z zestawu mocowania na ścianie do monitora.
5. Zamontuj monitor na ścianie. Więcej informacji można znaleźć w dokumentacji dostarczonej wraz z zestawem do montażu na ścianie.



UWAGA: Do użytku tylko z uchwytem mocującym wyszczególnionym na liście UL, CSA lub GS przy minimalnej wadze/obciążeniu wynoszącym 11,00 kg (P2219H) / 12,44 kg (P2319H) / 13,04 kg (P2419H) / 17,40 kg (P2719H).



Obsługa monitora

Włączanie monitora

Naciśnij przycisk zasilania, aby włączyć monitor.

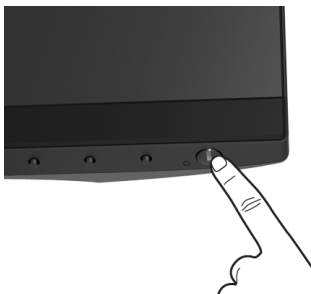

Używanie elementów sterowania na panelu przednim

W celu dostosowania ustawień użyj przycisków z przodu monitora.

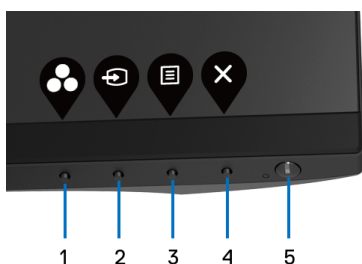

W poniższej tabeli opisano przyciski na panelu przednim:

Przycisk na panelu przednim	Opis
1  Klawisz skrótu/ Preset Modes (Tryby ustawień wstępnych)	Użyj tego przycisku, aby wybrano z listy wstępnie ustawionych trybów koloru.





2	 Klawisz skrótu/ Input Source (Źródło wejścia)	Za pomocą tego przycisku można wybrać z listy źródeł sygnału wideo podłączonych do monitora.
3	 Menu	Za pomocą przycisku MENU można włączyć menu ekranowe (OSD). Zobacz rozdział Dostęp do systemu menu .
4	 Wyjście	Ten przycisk służy do zamykania głównego menu OSD.
5	 Zasilanie (ze wskaźnikiem zasilania)	<p>Użyj przycisku Zasilanie, aby Włączyć lub Wyłączyć monitor.</p> <p>Biała dioda LED wskazuje Włączenie monitora i jego pełną funkcjonalność. Migający biały kolor wskaźnika oznacza tryb oszczędzania energii.</p>

Przycisk na panelu przednim

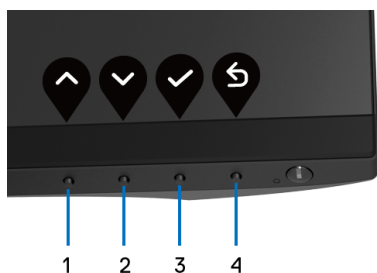
Użyj przycisków z przodu monitora, aby wyregulować ustawienia obrazu.



Przycisk na panelu przednim	Opis
1	 Góra Użyj przycisku W Górze , aby wyregulować (zwiększyć zakres) elementy menu OSD.
2	 Dół Użyj przycisku W Dół , aby wyregulować (zmniejszyć zakres) elementy menu OSD.



3  Zatwierdź wybór przyciskiem **OK**.

OK

4  Aby cofnąć się do poprzedniego menu, użyj przycisku **Wstecz**.

Wstecz

Używanie menu ekranowego (OSD)



Dostęp do systemu menu



 **UWAGA: Jeżeli zmienisz ustawienia, a następnie przejdziesz do kolejnego menu lub wyjdiesz z menu ekranowego OSD, monitor automatycznie zapisze wszystkie zmiany. Zmiany te są także zapisywane, jeżeli zmienisz ustawienia i odczekasz aż menu ekranowe OSD zniknie.**

1. Naciśnij przycisk , aby uruchomić menu OSD i wyświetlić menu główne.















 **UWAGA: Auto Adjust (Autom. ustawianie) dostępne jest, gdy używane jest złącze analogowe (VGA).**

2. Naciśnij przycisk  i , aby przechodzić między opcjami ustawień. Przy przechodzeniu z jednego symbolu do drugiego nazwa opcji jest podświetlana. Zapoznaj się z poniższą tabelą, aby uzyskać pełną listę opcji dostępnych dla tego monitora.

3. Naciśnij przycisk ,  lub  jednokrotnie, aby uaktywnić podświetloną opcję.





4. Naciśnij przyciski  i  można wybrać żądany parametr.
5. Naciśnij przycisk , aby wejść do podmenu, a następnie korzystając z przycisków kierunkowych, zgodnie ze wskaźnikami w menu, dokonaj zmian.
6. Wybierz opcję , aby powrócić do menu głównego.

Ikona	Menu i podmenu	Opis
	Brightness/Contrast (Jasność/Kontrast)	Użyj to menu, aby uaktywnić ustawianie poziomu Brightness/Contrast (Jasność/Kontrast) . <div data-bbox="349 520 944 810" style="border: 1px solid black; padding: 5px; margin: 10px 0;">  </div> <div data-bbox="813 834 936 866" style="text-align: right;">     </div>
Brightness (Jasność)	Brightness (Jasność) powoduje ustawienie podświetlenia dla oświetlenia tylnego.	
	Naciśnij przycisk  , aby zwiększyć poziom jasności oraz naciśnij przycisk  , aby zmniejszyć poziom jasności (min. 0 / maks. 100).	
	UWAGA: Jeśli włączona jest opcja Dynamic Contrast (Kontrast dynamiczny) , funkcja ręcznej regulacji Brightness (Jasność) jest niedostępna.	



Contrast (Kontrast)

Ustaw najpierw poziom **Brightness (Jasność)**, a następnie ustaw **Contrast (Kontrast)**, ale tylko wtedy, gdy dalsze ustawienia są konieczne.

Naciśnij przycisk , aby zwiększyć kontrast i naciśnij przycisk , aby zmniejszyć kontrast (min. 0 / maks. 100).

Funkcja **Contrast (Kontrast)** powoduje ustawienie stopnia różnicy między ciemnymi a jasnymi obszarami na ekranie monitora.



Auto Adjust (Autom. ustawianie)

Użyj to menu, aby uaktywnić funkcję automatycznej konfiguracji i ustawiania.

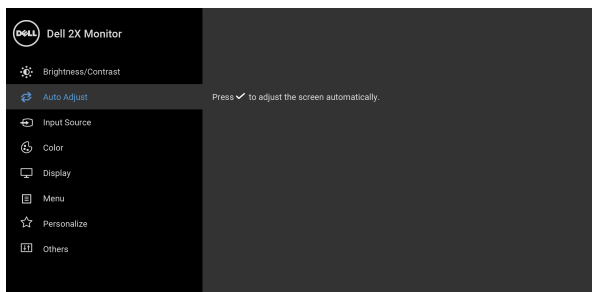

Auto Adjust (Autom. ustawianie) powoduje, że monitor automatycznie dopasowuje się do doprowadzanego sygnału wideo. Po zastosowaniu funkcji **Auto Adjust (Autom. ustawianie)** możesz dostosować monitor przy użyciu elementów sterowania **Pixel Clock (Zegar pikseli)** (Prosty) oraz **Phase (Faza)** (Doskonały) w menu ustawień **Display (Wyświetlacz)**.

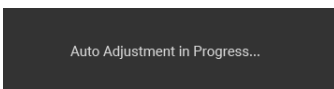

UWAGA: W większości przypadków funkcja **Auto Adjust (Autom. ustawianie)** generuje najlepszy obraz przy ustawionej konfiguracji.

UWAGA: Opcja **Auto Adjust (Autom. ustawianie)** jest tylko dostępna, gdy używane jest złącze analogowe (VGA).





Input Source (Źródło wejścia)

Użyj menu **Input Source (Źródło wejścia)**, aby wybrać między różnymi sygnałami wideo, które mogą być podłączone do monitora.

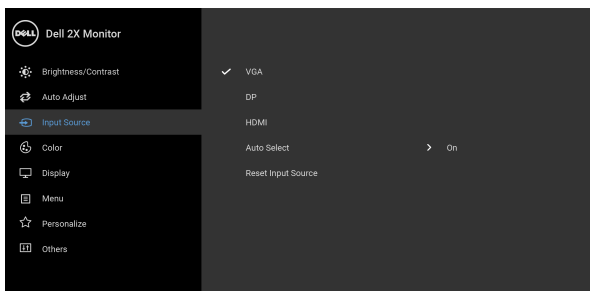

VGA	Wybierz wejście VGA , gdy używane jest złącze analogowe (VGA).
DP	Wybierz wejście DP , gdy używane jest złącze DisplayPort (DP).
HDMI	Wybierz wejście HDMI , gdy używane jest złącze HDMI.
Auto Select (Autom. źródło)	Włączenie tej funkcji umożliwi wyszukiwanie dostępnych źródeł wejścia.
Reset Input Source (Resetuj źródło wejścia)	Umożliwia przywrócenie fabrycznych ustawień wejścia monitora.





Color (Kolor)

Użyj opcji **Color (Kolor)**, aby ustawić tryb ustawiania kolorów.

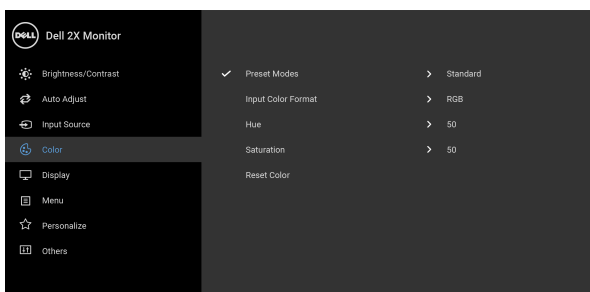

Preset Modes (Tryby ustawień wstępnych)

Umożliwia wybranie wstępnie ustawionych trybów kolorów z listy.

- **Standard (Standardowy):** Powoduje wczytanie domyślnych ustawień kolorów monitora. Jest to domyślny tryb ustawień wstępnych.
- **ComfortView:** Zmniejsza poziom emitowanego przez ekran niebieskiego światła w celu zwiększenia komfortu dla oczu.

PRZESTROGA: W dłuższej perspektywie światło niebieskie emitowane przez monitor może mieć niekorzystne skutki dla oczu, powodować zmęczenie wzroku w wyniku kontaktu z urządzeniami cyfrowymi, zmęczenie oczu i uszkodzenie wzroku. W przypadku używania monitora przez dłuższe okresy mogą występować bóle niektórych części ciała np. karku, ramion, pleców i barków.



Aby zmniejszyć ryzyko nadwyrężenia wzroku oraz wystąpienia bólu karku/ramion/pleców/barków w wyniku korzystania z monitora przez długi czas, zalecamy:

1. Umieść ekran w odległości od 50 do 70 cm (20-28 cali) od oczu.
2. Mrugaj często, aby nawilżyć oczy lub skraplaj je wodą przy dłuższym użytkowaniu monitora.



Preset Modes (Tryby ustawień wstępnych)

3. Robienie regularnych i częstych przerw - 20-minutowa przerwa co dwie godziny.
 4. Niepatrzenie na monitor i patrzenie na obiekt oddalony o co najmniej 20 stóp przez co najmniej 20 sekund podczas przerw.
 5. Podczas przerw należy wykonywać ćwiczenia rozciągające w celu rozluźnienia napięcia karku, ramion, pleców i barków.
- **Movie (Film):** Powoduje wczytanie ustawień kolorów idealnie dopasowanych dla filmów.
 - **Game (Gra):** Powoduje wczytanie ustawień kolorów idealnie dopasowanych dla większości gier.
 - **Warm (Ciepły):** Powoduje zwiększenie temperatury kolorów. Wyświetlany ekran jest cieplejszy dzięki odcieniom czerwieni/żółci.
 - **Cool (Chłodny):** Powoduje zmniejszenie temperatury kolorów. Wyświetlany ekran jest chłodniejszy dzięki odcieniom koloru niebieskiego.
 - **Custom Color (Kolor dostosowany):** Umożliwia ręczne ustawienie kolorów.

Użyj przycisk  i  ustaw wartości trzech kolorów (R, G, B) oraz utwórz własny tryb wstępnych ustawień kolorów.

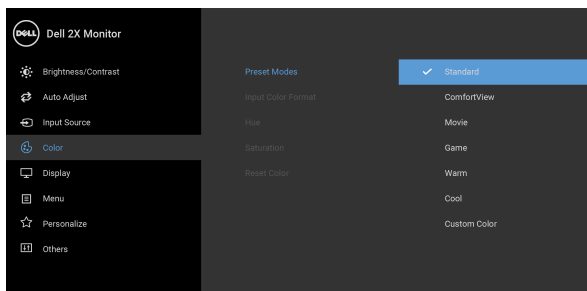



Input Color Format (Format wejścia kolorów)

Pozwala na ustawienie trybu wejściowego wideo na:

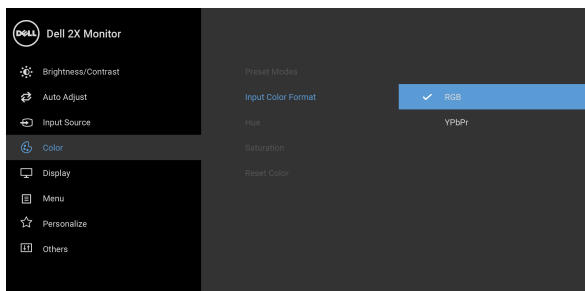

RGB: Wybierz tę opcję, jeśli monitor jest podłączony do komputera (lub odtwarzacza DVD) za pomocą kabla DisplayPort lub HDMI.

YPbPr: Wybierz tę opcję, jeśli odtwarzacz DVD obsługuje wyjście YPbPr.



Hue (Barwa) Funkcja ta może powodować zmianę koloru obrazu wideo na zielony lub purpurowy. Jest to używane do ustawienia odcieni kolorów. Użyj barwę  lub  ją ustaw w zakresie od „0” do „100”.

UWAGA: Hue (Barwa) można regulować tylko w przypadku wyboru zaprogramowanego trybu **Movie (Film)** lub **Game (Gra)**.

Saturation (Nasycenie) Funkcja ta umożliwia ustawienie nasycenia koloru obrazu wideo. Użyj nasycenia  lub  ją ustaw w zakresie od „0” do „100”.

UWAGA: Saturation (Nasycenie) można regulować tylko w przypadku wyboru zaprogramowanego trybu **Movie (Film)** lub **Game (Gra)**.

Reset Color (Resetować kolor) Umożliwia wyzerowanie ustawień kolorów monitora i przywrócenie ustawień fabrycznych.





Display (Wyświetlacz)

Użyj opcji **Display (Wyświetlacz)**, aby ustawić obraz.

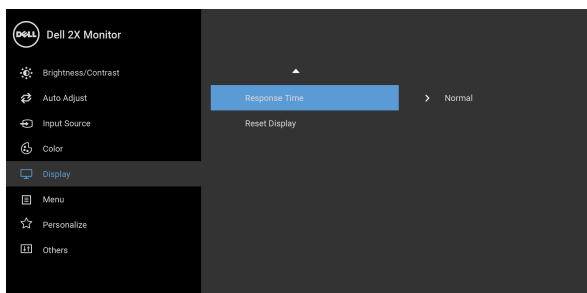
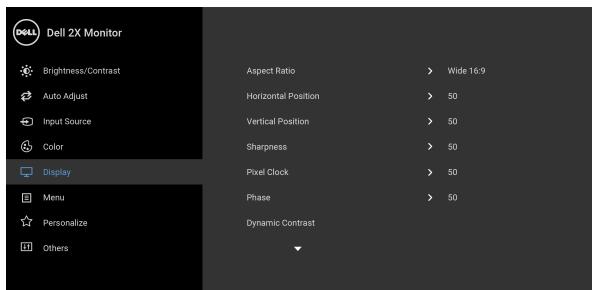

Aspect Ratio (Współczynnik proporcji) Ustaw współczynnik obrazu na **Wide 16:9 (Panoramiczny 16:9)**, **4:3** lub **5:4**.

Horizontal Position (Położenie w poziomie) Użyj przycisku lub , aby ustawić obraz po lewej lub prawej stronie ekranu. Minimalna wartość to „0” (-). Maksymalna wartość to „100” (+).



Vertical Position (Położenie w pionie) Użyj przycisku lub , aby ustawić obraz na górze lub na dole ekranu. Minimalna wartość to „0” (-). Maksymalna wartość to „100” (+).

UWAGA: Ustawienie **Horizontal Position (Położenie w poziomie)** oraz **Vertical Position (Położenie w pionie)** jest dostępne tylko dla wejścia VGA.





**Sharpness
(Ostrość)**

Funkcja ta powoduje, że obraz jest ostrzejszy lub miększy.

Użyj przycisku  lub , aby ustawić ostrość w zakresie od „0” do „100”.

**Pixel Clock
(Zegar
pikseli)**

Ustawienie **Phase (Faza)** oraz **Pixel Clock (Zegar pikseli)** umożliwia dopasowanie monitora do swoich preferencji.

Użyj przycisk  lub , aby ustawić najlepszą jakość obrazu.



Phase (Faza)

Jeżeli ustawienie **Phase (Faza)** nie daje zadawalających wyników, użyj ustawienie **Pixel Clock (Zegar pikseli)** (proste), a następnie ponownie **Phase (Faza)** (doskonałe).

UWAGA: Ustawienie **Pixel Clock (Zegar pikseli)** oraz **Phase (Faza)** dostępne jest tylko dla wejścia VGA.

**Dynamic
Contrast
(Kontrast
dynamiczny)**

Umożliwia zwiększenie poziomu kontrastu celem zapewnienia ostrzejszej i bardziej szczegółowej jakości obrazu.

Użyj , aby przejść do podmenu. Następnie użyj przycisku , aby włączyć lub wyłączyć funkcję **Dynamic Contrast (Kontrast dynamiczny)**.

UWAGA: Funkcja **Dynamic Contrast (Kontrast dynamiczny)** zapewnia większy kontrast w przypadku wyboru zaprogramowanego trybu **Game (Gra)** lub **Movie (Film)**.

**Response
Time (Czas
reakcji)**

Umożliwia wybór ustawienia **Normal (Normalny)** lub **Fast (Szybki)** dla opcji **Response Time (Czas reakcji)**.

**Reset
Display
(Resetuj
wyświetlacz)**

Wybierz tę opcję, aby przywrócić domyślne ustawienia wyświetlania.





Menu

Wybierz tę opcję, aby dopasować ustawienia dla menu OSD, np. język menu OSD, czas wyświetlania menu na ekranie itd.

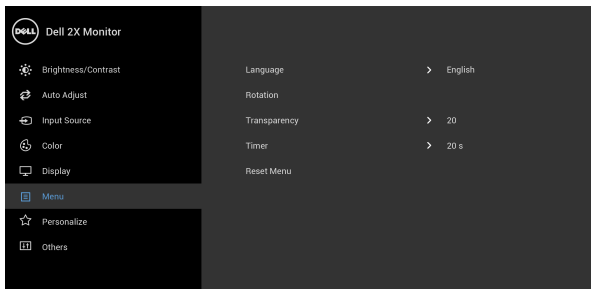

Language (Język)

Umożliwia ustawienie wyświetlania menu OSD w jednym z ośmiu języków (angielski, hiszpański, francuski, niemiecki, portugalski brazylijski, rosyjski, chiński uproszczony lub japoński).

Rotation (Obrót)

Umożliwia obracanie menu OSD o 90 stopni w lewą stronę. Możesz ustawić menu zgodnie z rozdziałem [Obrót wyświetlacza](#).

Transpa- rency (Przezroczy- stość)

Wybierz tę opcję, aby zmienić przezroczystość menu, naciskając przyciski i przycisk (min. 0 / maks. 100).

Timer (Czaso- mierz)

Ustawia czas, przez jaki menu OSD ma być aktywne od ostatniego momentu, kiedy przycisk był naciśnięty.

Użyj przycisku lub , aby ustawić suwak w odstępach 1-sekundowych - od 5 do 60 sekund.

Reset Menu (Resetowa- nie menu)

Umożliwia przywrócenie wszystkich ustawień menu OSD do wartości fabrycznych.





Personalize (Personalizowanie)

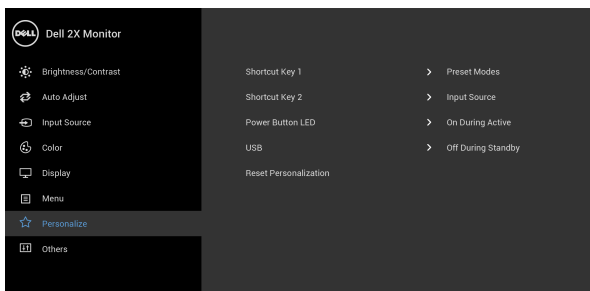

Shortcut Key 1 (Klawisz skrót 1)

Umożliwia wybranie funkcji **Preset Modes (Tryby ustawień wstępnych)**, **Brightness/Contrast (Jasność/Kontrast)**, **Auto Adjust (Autom. ustawianie)**, **Input Source (źródło wejścia)**, **Aspect Ratio (Współczynnik proporcji)** lub **Rotation (Obrót)** i

Shortcut Key 2 (Klawisz skrót 2)

ustawienie jej jako klawisz skrót.

Power Button LED (Wskaźnik LED przycisku zasilania)

Umożliwia włączenie lub wyłączenie wskaźnika LED zasilania w celu zmniejszenia zużycia energii.

USB

Umożliwia włączenie lub wyłączenie funkcji USB w trybie gotowości monitora.

UWAGA: Włączanie/wyłączanie USB w trybie gotowości jest dostępne wyłącznie, gdy przewód przesyłania danych USB jest odłączony od gniazda. Po podłączeniu przewodu przesyłania danych USB do gniazda ta opcja będzie wyszarzona.

Reset Personalization (Zresetuj personalizację)

Zresetowanie wszystkich ustawień menu **Personalize (Personalizowanie)** do wartości fabrycznych.





Others (Pozostałe)

Wybierz tę opcję, aby dostosować ustawienia OSD, np. **DDC/CI, LCD Conditioning (Dostosowywanie monitora LCD)** itd.

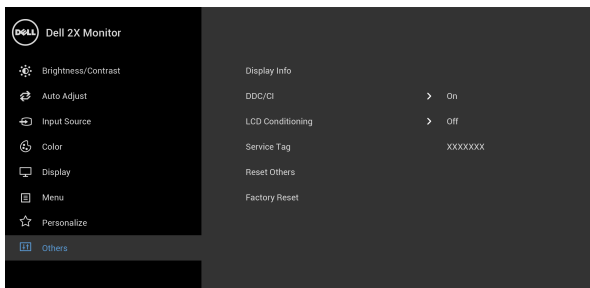

Display Info (Informacje o monitorze)

Wyświetla informację o bieżących ustawieniach monitora.

DDC/CI

DDC/CI (Kanał wyświetlanych danych/interfejs poleceń) umożliwia monitorowanie parametrów (jasność, balans kolorów, itd.), aby można je było ustawiać programowo przy użyciu komputera. Funkcję tę można wyłączyć, wybierając opcję **Off (Wył.)**. Włącz tę funkcję w celu zapewnienia najlepszej funkcjonalności użytkownikom oraz optymalnej wydajności monitora.

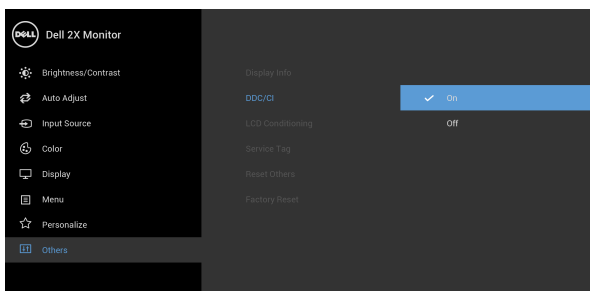

LCD Conditioning (Dostosowywanie monitora LCD)

Pomaga wyeliminować drobne przypadki zatrzymywania się obrazu. W zależności od stopnia zatrzymywania się obrazu, uruchomienie programu może zająć dłuższą chwilę. Możesz włączyć tę funkcję poprzez wybranie opcji **On (Wł.)**.

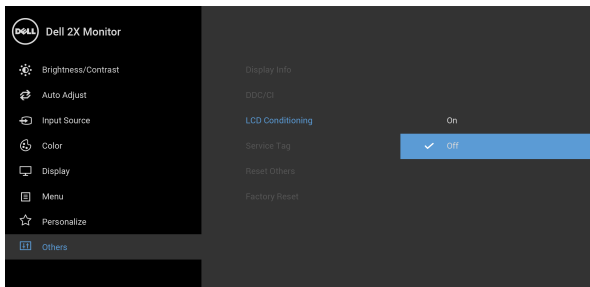

Service Tag (Etykieta serwisowa)

Wyświetla etykietę serwisową monitora. Te dane są wymagane przy próbie uzyskania pomocy technicznej przez telefon, sprawdzaniu stanu gwarancji, aktualizacji sterowników witrynie firmy Dell itd.

Reset Others (Resetuj inne)

Zresetowanie wszystkich ustawień menu **Others (Pozostałe)** do wartości fabrycznych.

Factory Reset (Przywracanie ustawień fabrycznych)

Umożliwia przywrócenie wszystkich ustawień do wartości fabrycznych.

 **UWAGA: Ten monitor ma wbudowaną funkcję automatycznego kalibrowania jasności w celu kompensacji starzenia się diod LED.**



Komunikat ostrzegawczy OSD

Po włączeniu funkcji **Dynamic Contrast (Kontrast dynamiczny)** (w zaprogramowanym trybie: **Game (Gra)** lub **Movie (Film)**) funkcja ręcznej regulacji jasności jest niedostępna.

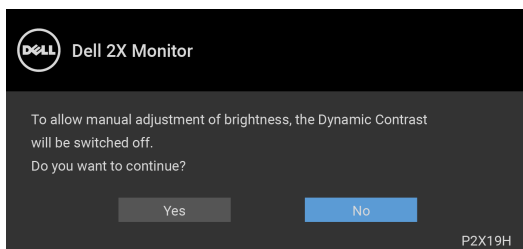

Gdy monitor nie obsługuje określonego trybu rozdzielczości, pojawi się następujący komunikat:

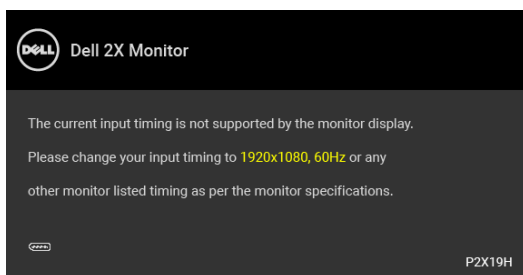

Oznacza to, że monitor nie może zsynchronizować sygnału odbieranego z komputera. Informacje dotyczące poziomych i pionowych zakresów adresowania częstotliwości tego monitora znajdują się w części [Specyfikacje monitora](#). Zalecany tryb to 1920 x 1080.

UWAGA: Komunikat może być nieznacznie inny w zależności od podłączonego sygnału źródłowego.



Przed wyłączeniem funkcji DDC/CI pojawi się następujący komunikat:

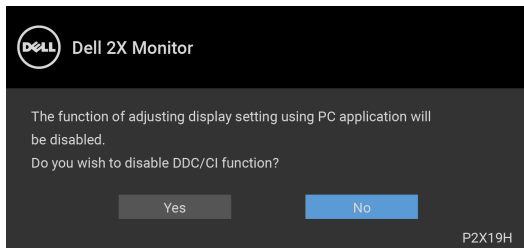

Gdy monitor przechodzi do trybu oszczędzania energii, zostanie wyświetlony następujący komunikat:

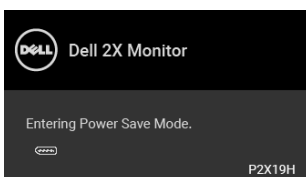

UWAGA: Komunikat może być nieznacznie inny w zależności od podłączonego sygnału źródłowego.

Uaktywnij komputer i monitor w celu uzyskania dostępu do [OSD](#).

Menu OSD będzie tylko działać w typowym trybie operacyjnym. Po naciśnięciu dowolnego przycisku innego niż przycisk zasilania w trybie wyłączenia aktywności pojawi się jeden z następujących komunikatów, w zależności od wybranego źródła wejścia:

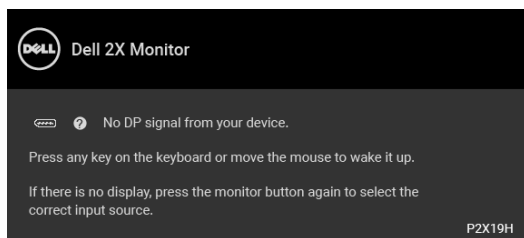

Uruchom komputer i monitor, aby uzyskać dostęp do menu ekranowego OSD.

UWAGA: Komunikat może być nieznacznie inny w zależności od podłączonego sygnału źródłowego.



Jeśli wybrane zostanie wejście VGA, HDMI lub DisplayPort oraz odpowiedni kabel nie będzie podłączony, wyświetlone zostanie poniższe przestawne okno dialogowe.

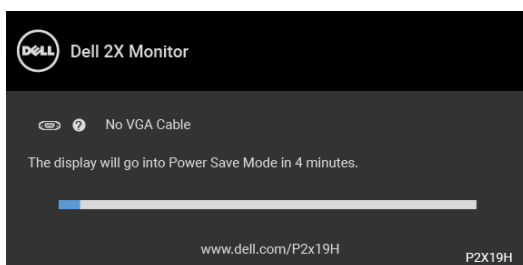

lub

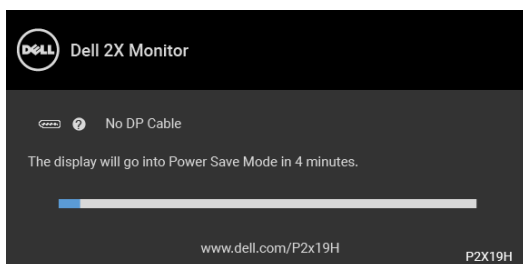

lub

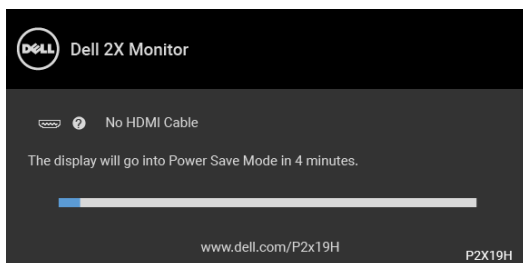

Zapoznaj się z [Wykrywanie i usuwanie usterek](#), aby uzyskać więcej informacji.



Ustawianie maksymalnie rozdzielczości

Aby ustawić maksymalną rozdzielczość dla monitora:

W systemach Windows® 7, Windows® 8 i Windows® 8.1:

1. W przypadku systemów Windows® 8 i Windows® 8.1 wybierz kafelkę Pulpit, aby przełączyć na klasyczny pulpit.
2. Kliknij prawym przyciskiem pulpitu i wybierz **Rozdzielczość ekranu**.
3. Kliknij listę rozwijaną **Rozdzielczość ekranu** i wybierz pozycję **1920 x 1080**.
4. Kliknij **OK**.

W systemie Windows® 10:

1. Kliknij pulpit prawym przyciskiem myszy i kliknij opcję **Ustawienia wyświetlania**.
2. Kliknij **Zaawansowane ustawienia wyświetlania**.
3. Kliknij listę rozwijaną **Rozdzielczość** i wybierz opcję **1920 x 1080**.
4. Kliknij polecenie **Zastosuj**.

Przy braku wyświetlania jako opcji wartości 1920 x 1080, może być niezbędne wykonanie aktualizacji sterownika karty graficznej. Zależnie od rodzaju komputera wykonaj jedną z następujących procedur:

Jeżeli masz komputer stacjonarny lub przenośny firmy Dell:

- Przejdź na stronę sieci web <http://www.dell.com/support>, wprowadź znak serwisowy i pobierz najnowszy sterownik do posiadanej karty graficznej.

Jeżeli używasz komputera firmy innej niż Dell (przenośny lub stacjonarny):

- Przejdź na stronę pomocy technicznej posiadanego komputera i pobierz najnowsze sterowniki karty graficznej.
- Przejdź na stronę sieci Web producenta karty graficznej i pobierz najnowsze sterowniki.



Używanie nachylenia, obrotu w poziomie i pionowego wydłużenia

UWAGA: Poniższe instrukcje dotyczą wyłącznie podłączania podstawy dostarczanej wraz z monitorem. W przypadku podłączania podstawy zakupionej z innego źródła, postępuj zgodnie z instrukcjami dotyczącymi konfiguracji, załączonymi do podstawy.

Nachylenie, obrót w poziomie

Po przymocowaniu stojaka do monitora można pochylać i obracać monitor tak, aby uzyskać najlepszy kąt wyświetlania.

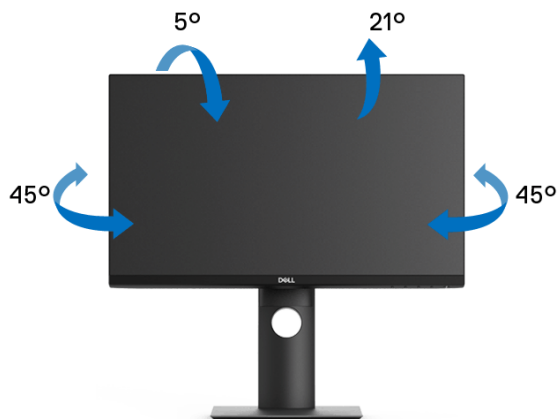

UWAGA: Dostarczana podstawa nie jest zainstalowana fabrycznie.



Wydłużenie w pionie

 **UWAGA:** Podstawę można wydłużyć w pionie do 130 mm. Na poniższych rysunkach przedstawiono sposób wydłużania podstawy w pionie.

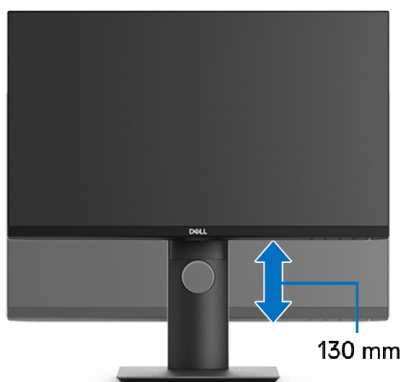

Obracanie monitora

Przed obróceniem monitor powinien zostać całkowicie wydłużony w pionie ([Wydłużenie w pionie](#)) i w pełni przechylony do góry w celu uniknięcia uderzenia jego dolnej krawędzi.



Obróć w prawo



Obrót w lewo



UWAGA: Do korzystania z funkcji obrotu wyświetlacza (widok poziomy a widok pionowy) w przypadku komputera firmy Dell wymagany jest zaktualizowany sterownik karty graficznej, który nie jest dostarczany wraz z tym monitorem. Aby pobrać sterownik karty graficznej, przejdź na stronę www.dell.com/support i w sekcji pobierania wyszukaj najnowszych aktualizacji dla sterowników wideo.



-  **UWAGA:** W trybie widoku pionowego może wystąpić pogorszenie wydajności w przypadku używania aplikacji intensywnie korzystających z grafiki (gry 3D itd.).

Dostosowywanie ustawień wyświetlania obrotu danego systemu

Po obróceniu monitora należy wykonać poniższą procedurę w celu dostosowania ustawień wyświetlania obrotu danego systemu.

-  **UWAGA:** Jeśli monitor używany jest z komputerem innym niż firmy Dell, należy przejść na witrynę sieci Web sterownika karty graficznej lub witrynę sieci Web producenta komputera w celu uzyskania informacji dotyczących obracania danego systemu operacyjnego.

W celu dostosowania ustawień wyświetlania obrotu:

1. Kliknij prawym przyciskiem myszy na pulpicie i wybierz polecenie **Właściwości**.
2. Wybierz kartę **Ustawienia** i kliknij przycisk **Zaawansowane**.
3. Jeśli kartą graficzną jest karta ATI, wybierz kartę **Obrót** i ustaw preferowany obrót.
4. Jeśli kartą graficzną jest karta nVidia, kliknij kartę **nVidia**, w lewej kolumnie wybierz pozycję **NVRotate**, a następnie wybierz preferowany obrót.
5. Jeśli kartą graficzną jest karta Intel[®], wybierz kartę **Intel**, kliknij pozycję **Właściwości grafiki**, wybierz kartę **Obrót**, a następnie ustaw preferowany obrót.

-  **UWAGA:** Jeśli opcja obrotu nie jest widoczna lub nie działa ona prawidłowo, przejdź na stronę www.dell.com/support i pobierz najnowszy sterownik karty graficznej.



Wykrywanie i usuwanie usterek

⚠ PRZESTROGA: Przed rozpoczęciem wykonywania opisanych w tej części procedur, należy zastosować się do [Instrukcje bezpieczeństwa](#).

Autotest

Monitor udostępnia funkcję automatycznego testu funkcji, umożliwiającą sprawdzenie prawidłowego funkcjonowania. Jeżeli monitor i komputer są prawidłowo podłączone ale ekran monitora pozostaje ciemny, należy uruchomić automatyczny test monitora, wykonując następujące czynności:

1. Wyłącz komputer i monitor.
2. Odłącz kabel video od złącza z tyłu komputera.
3. Włącz monitor.

Na ekranie powinno zostać wyświetlone pływające okno dialogowe (na czarnym tle), jeżeli monitor nie wykrywa sygnału video i działa prawidłowo. W czasie trybu autotestu, dioda zasilania LED ma biały kolor. Również, w zależności od wybranego wejścia, będzie przewijane na ekranie w sposób ciągły, jedno z pokazanych poniżej okien dialogowych.

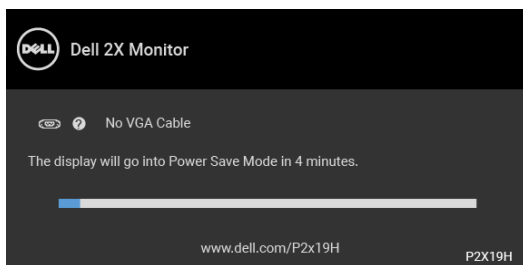

lub

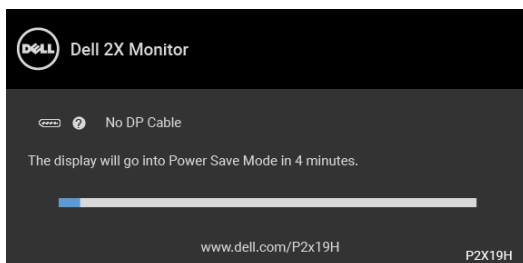

lub



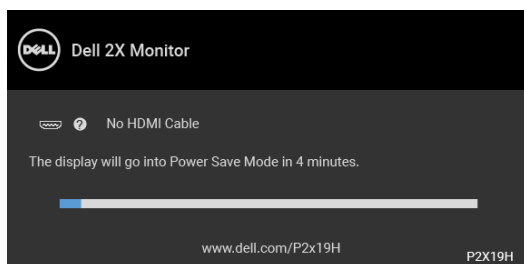

4. To okno jest również wyświetlane podczas normalnego działania systemu, jeżeli zostanie odłączony lub uszkodzony kabel video.
5. Wyłącz monitor i podłącz ponownie kabel video; następnie włącz komputer i monitor.

Jeżeli po zastosowaniu poprzedniej procedury, na ekranie monitora nadal nie ma obrazu, sprawdź kontroler video i komputer; monitor działa prawidłowo.

Wbudowana diagnostyka

Monitor posiada wbudowane narzędzie diagnostyczne pomagające w określeniu, czy występujący nietypowy wygląd ekranu jest wewnętrznym problemem monitora lub komputera i karty graficznej.

UWAGA: Wbudowaną diagnostykę możesz uruchomić tylko, kiedy przewód video jest odłączony i monitor jest w trybie samotestu.

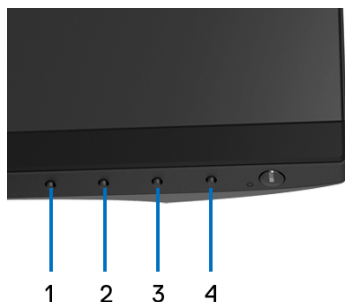

Aby uruchomić wbudowaną diagnostykę:

1. Upewnij się, czy ekran jest czysty (brak drobinek kurzu na powierzchni ekranu).
2. Odłącz kabel(e) video od złącza z tyłu komputera lub monitora. Monitor przejdzie teraz do trybu autotestu.



3. Naciśnij i przytrzymaj przez 5 sekund **Przycisk 1** na panelu przednim. Pojawi się szary ekran.
4. Dokładnie sprawdź ekran pod kątem nieprawidłowości.
5. Ponownie naciśnij **Przycisk 1** na panelu przednim. Kolor ekranu zmieni się na czerwony.
6. Sprawdź, czy na wyświetlaczu nie występują nieprawidłowości.
7. Powtórz czynności 5 i 6 w celu sprawdzenia wyświetlania na ekranach zielonym, niebieskim, czarny, białym i tekstowym.

Test jest zakończony po wyświetleniu ekranu tekstowego. W celu zakończenia, naciśnij ponownie **Przycisk 1**.

Jeśli nie wykryto żadnych nieprawidłowości obrazu ekranowego z użyciem wbudowanego narzędzia diagnostycznego oznacza to, że monitor działa normalnie. Sprawdź kartę video i komputer.

Typowe problemy

Następująca tabela zawiera ogólne informacje dotyczące powszechnych problemów z monitorem, które mogą wystąpić i możliwe rozwiązania tych problemów:

Typowe symptomy	Co się dzieje	Możliwe rozwiązania
Brak video/ Wyłączona dioda LED zasilania	Brak obrazu	<ul style="list-style-type: none"> • Upewnij się, że kabel video łączący monitor i komputer jest prawidłowo podłączony i zamocowany. • Sprawdź, czy działa prawidłowo gniazdo zasilania, używając dowolnego innego urządzenia elektrycznego. • Upewnij się, że został do końca naciśnięty przycisk zasilania. • Upewnij się, że w menu Input Source (Źródło wejścia) wybrane zostało prawidłowe źródło wejścia.



Brak video/ Włączona dioda LED zasilania	Brak obrazu lub brak jasności	<ul style="list-style-type: none"> • Zwiększ elementy sterowania jasności i kontrastu poprzez OSD. • Wykonaj funkcję autotestu w celu sprawdzenia działania monitora. • Sprawdź, czy w złączu kabla video nie ma wygiętych lub połamanych szpilek. • Uruchom wbudowaną diagnostykę. • Upewnij się, że w menu Input Source (Źródło wejścia) wybrane zostało prawidłowe źródło wejścia.
Słaba ostrość	Obraz niewyraźny lub nieostry	<ul style="list-style-type: none"> • Wykonaj Auto Adjust (Autom. ustawianie) poprzez OSD. • Wyreguluj elementy sterowania Phase (Faza) i Pixel Clock (Zegar pikseli) poprzez OSD. • Wyeliminuj przedłużacze wideo. • Z resetuj monitor do ustawień fabrycznych. • Ustaw rozdzielczość wideo na prawidłowy format obrazu.
Drżący/ niestabilny obraz video	Falujący obraz lub przerywanie ruchu	<ul style="list-style-type: none"> • Wykonaj Auto Adjust (Autom. ustawianie) poprzez OSD. • Wyreguluj elementy sterowania Phase (Faza) i Pixel Clock (Zegar pikseli) poprzez OSD. • Z resetuj monitor do ustawień fabrycznych. • Sprawdź czynniki środowiskowe. • Zmień usytuowanie monitora i wykonaj test w innym pomieszczeniu.



Brakujące piksele	Na ekranie LCD pojawiają się plamy	<ul style="list-style-type: none"> • Klika razy włącz i wyłącz zasilanie. • Trwale wyłączone piksele to naturalna wada technologii LCD. • W celu uzyskania dalszych informacji na temat jakości i zasad dotyczących pikseli monitora Dell, pod adresem: http://www.dell.com/support/monitors.
Wypalone piksele	Na ekranie LCD pojawiają się jasne plamy	<ul style="list-style-type: none"> • Klika razy włącz i wyłącz zasilanie. • Trwale wyłączone piksele to naturalna wada technologii LCD. • W celu uzyskania dalszych informacji na temat jakości i zasad dotyczących pikseli monitora Dell, pod adresem: http://www.dell.com/support/monitors.
Problemy z jasnością	Obraz za ciemny lub za jasny	<ul style="list-style-type: none"> • Z resetuj monitor do ustawień fabrycznych. • Wykonaj Auto Adjust (Autom. ustawianie) poprzez OSD. • Wyreguluj elementy sterowania jasności i kontrastu poprzez OSD.
Zniekształcenia geometryczne	Ekran nie jest prawidłowo wyśrodkowany	<ul style="list-style-type: none"> • Z resetuj monitor do ustawień fabrycznych. • Wykonaj Auto Adjust (Autom. ustawianie) poprzez OSD. • Ustawienia poziomego i pionowego kontroli poprzez OSD. • Podczas używania HDMI/DisplayPort, nie są dostępne regulacje pozycjonowania.



Poziome/pionowe linie	Na ekranie wyświetla się jedna lub więcej linii	<ul style="list-style-type: none"> • Z resetuj monitor do ustawień fabrycznych. • Wykonaj Auto Adjust (Autom. ustawianie) poprzez OSD. • Wyreguluj elementy sterowania Phase (Faza) i Pixel Clock (Zegar pikseli) poprzez OSD. • Wykonaj automatyczny test funkcji monitora i sprawdź, czy linie te występują również w trybie automatycznego testu. • Sprawdź, czy w złączu kabla video nie ma wygiętych lub połamanych szpilek. • Uruchom wbudowaną diagnostykę. • Podczas używania wejścia HDMI/ DisplayPort, nie są dostępne regulacje Pixel Clock (Zegar pikseli) i Phase (Faza).
Problemy dotyczące synchronizacji	Obraz na ekranie jest pomieszany lub porywany	<ul style="list-style-type: none"> • Z resetuj monitor do ustawień fabrycznych. • Wykonaj Auto Adjust (Autom. ustawianie) poprzez OSD. • Wyreguluj elementy sterowania Phase (Faza) i Pixel Clock (Zegar pikseli) poprzez OSD. • Wykonaj autotest monitora i sprawdź, czy również w trybie autotestu obraz jest również pomieszany. • Sprawdź, czy w złączu kabla video nie ma wygiętych lub połamanych szpilek. • Uruchom ponownie komputer w trybie awaryjnym.
Zagadnienia związane z bezpieczeństwem	Widoczny dym lub iskry	<ul style="list-style-type: none"> • Nie należy podejmować żadnych czynności usuwania usterek. • Natychmiast skontaktuj się z firmą Dell.



Okresowe problemy	Wadliwe działanie monitora pojawia się i zanika	<ul style="list-style-type: none"> • Upewnij się, że kabel video służący do podłączania monitora do komputera jest prawidłowo podłączony i zamocowany. • Z resetuj monitor do ustawień fabrycznych. • Wykonaj automatyczny test funkcji monitora i sprawdź, czy również w trybie automatycznego testu pojawiają się okresowe problemy.
Brakujące kolory	Brak kolorów obrazu	<ul style="list-style-type: none"> • Wykonaj funkcję autotestu w celu sprawdzenia działania monitora. • Upewnij się, że kabel video służący do podłączania monitora do komputera jest prawidłowo podłączony i zamocowany. • Sprawdź, czy w złączu kabla video nie ma wygiętych lub połamanych szpilek.
Nieprawidłowe kolory	Niewłaściwe kolory obrazu	<ul style="list-style-type: none"> • Zmień ustawienia opcji Preset Modes (Tryby ustawień wstępnych) w menu OSD Color (Kolor) w zależności od zastosowania. • Wyreguluj wartość R/G/B w obszarze Custom Color (Kolor dostosowany) w menu OSD Color (Kolor). • Uruchom wbudowaną diagnostykę.
Utrzymywanie się stałego obrazu na monitorze po pozostawieniu go przez dłuższy czas	Na ekranie pojawia się słaby cień z obrazu statycznego	<ul style="list-style-type: none"> • Użyj funkcji Zarządzanie zasilaniem w celu wyłączenia monitora w czasie, gdy nie jest używany (dalsze informacje znajdują się w części Tryby zarządzania energią). • Alternatywnie, użyj dynamicznie zmieniającego się wygaszacza ekranu.



Problemy specyficzne dla produktu

Typowe symptomy	Co się dzieje	Możliwe rozwiązania
Za mały obraz na ekranie	Obraz jest wyśrodkowany na ekranie ale nie wypełnia całego obszaru widzenia	<ul style="list-style-type: none">• Sprawdź ustawienie Aspect Ratio (Współczynnik proporcji) w menu OSD Display (Wyświetlacz).• Z resetuj monitor do ustawień fabrycznych.
Brak sygnału wejścia po naciśnięciu elementów sterowania użytkownika	Brak obrazu, światło diody LED jest białe	<ul style="list-style-type: none">• Sprawdź źródło sygnału. Upewnij się, że komputer nie znajduje się w trybie oszczędzania energii, poprzez przesunięcie myszy lub naciśnięcie dowolnego przycisku na klawiaturze.• Sprawdź, czy kabel sygnałowy jest prawidłowo podłączony. W razie potrzeby podłącz go ponownie.• Zresetuj komputer lub odtwarzacz video.
Obraz nie wypełnia całego ekranu	Obraz nie wypełnia wysokości lub szerokości ekranu	<ul style="list-style-type: none">• Jest to spowodowane różnymi formatami video (współczynnik proporcji) DVD, monitor może wyświetlać na całym ekranie.• Uruchom wbudowaną diagnostykę.

 **UWAGA: Po wybraniu trybu HDMI/DisplayPort nie jest dostępna funkcja Auto Adjust (Autom. ustawianie).**



Problemy dotyczące USB (Universal Serial Bus)

Typowe symptomy	Co się dzieje	Możliwe rozwiązania
Nie działa interfejs USB	Nie działają urządzenia peryferyjne USB	<ul style="list-style-type: none">• Sprawdź, czy monitor jest Włączony.• Podłącz ponownie do komputera kabel przesyłania danych.• Podłącz ponownie urządzenia peryferyjne USB (złącze pobierania danych).• Wyłącz, a następnie włącz ponownie monitor.• Uruchom ponownie komputer.• Niektóre urządzenia USB, takie jak zewnętrzny przenośny dysk twardy, wymagają zasilania prądem o wyższej mocy; podłącz urządzenie bezpośrednio do systemu komputerowego.
Wolne działanie Super-Speed USB 3.0	Wolne działanie lub brak działania urządzeń peryferyjnych interfejsu Super-Speed USB 3.0	<ul style="list-style-type: none">• Sprawdź, czy komputer obsługuje USB 3.0.• Niektóre komputery posiadają porty USB 3.0, USB 2.0 i USB 1.1. Sprawdź, czy używany jest prawidłowy port USB.• Podłącz ponownie do komputera kabel przesyłania danych.• Podłącz ponownie urządzenia peryferyjne USB (złącze pobierania danych).• Uruchom ponownie komputer.



Bezprzewodowe urządzenia peryferyjne USB zostaną wyłączone, jeśli podłączone urządzenie USB 3.0	Czas reakcji bezprzewodowych urządzeń peryferyjnych USB jest wolny lub urządzenia te działają tylko wtedy, gdy zmniejsza się odległość pomiędzy danym urządzeniem a jego odbiornikiem	<ul style="list-style-type: none">• Zwiększ odległość pomiędzy urządzeniami peryferyjnymi USB 3.0 a bezprzewodowym odbiornikiem USB.• Ustaw bezprzewodowy odbiornik USB możliwie jak najbliżej bezprzewodowych urządzeń peryferyjnych USB.• Użyj przedłużacza kabla USB, aby ustawić bezprzewodowy odbiornik USB jak najdalej od portu USB 3.0.
---	---	---



Dodatek

PRZESTROGA: Instrukcje bezpieczeństwa

⚠ PRZESTROGA: Używanie elementów sterowania, regulacji lub procedur, innych niż określone w dokumentacji, może spowodować narażenie na porażenie prądem elektrycznym, zagrożenia związane z prądem elektrycznym i/lub zagrożenia mechaniczne.

Informacje dotyczące bezpieczeństwa można znaleźć w części Informacje dotyczące bezpieczeństwa, środowiska i regulacji prawnych.

Uwagi FCC (tylko USA) i inne informacje dotyczące przepisów

Uwaga FCC i inne informacje dotyczące przepisów, można uzyskać na stronie sieci web przepisów zgodności, pod adresem www.dell.com/regulatory_compliance.

Kontakt z firmą Dell

Klienci w USA powinni dzwonić na numer 800-WWW-DELL (800-999-3355).

✍ UWAGA: Jeżeli nie masz włączonego połączenia internetowego, informacje kontaktowe możesz znaleźć na fakturze, dokumencie zakupu, w liście przewozowym, na rachunku lub w katalogu produktów Dell.

Dell oferuje kilka opcji wsparcia i serwisu on-line lub telefonicznego. Dostępność zależy od kraju i produktu, a niektóre z usług mogą być w Twoim rejonie niedostępne.

- Pomoc techniczna online — www.dell.com/support/monitors
- Kontakt z firmą Dell — www.dell.com/contactdell

