

# Dell P2418HZm

## Manual de usuário

Modelo do Monitor: P2418HZm  
Modelo regulamentar: P2418HZc



 **OBSERVAÇÃO:** Uma NOTA indica informações importantes que o ajudam a usar melhor seu computador.

 **CUIDADO:** Uma PRECAUÇÃO indica dano em potencial ao hardware ou perda de dados se as instruções não forem seguidas.

 **ATENÇÃO:** Um ALERTA indica o risco de danos materiais, danos pessoais ou morte.

**Copyright © 2018 Dell Inc. ou suas subsidiárias. Todos os direitos reservados** EMC, Dell e outras marcas são marcas comerciais da Dell Inc. ou suas subsidiárias. Outros nomes podem ser marcas registradas de seus respectivos proprietários.

2018 – 01

Rev. A00

# Índice

---

<b>Sobre seu monitor</b> .....	<b>6</b>
Conteúdo do pacote.....	6
Características do produto.....	8
Identificação das peças e controles.....	9
Especificações do monitor .....	13
Características físicas .....	17
Interface Universal Serial Bus (USB) .....	24
Capacidade Plug and Play.....	27
Qualidade do monitor LCD e política de pixel .....	27
Orientações para manutenção .....	27
<b>Configurando o monitor</b> .....	<b>28</b>
Acoplando o suporte.....	28
Conectando seu monitor .....	30
Organizando cabos .....	32
Desconecte o suporte do monitor.....	33
Montagem de parede (Opcional).....	34
<b>Operando seu monitor</b> .....	<b>35</b>



Ligue o monitor .....	35
Usando os controles do painel frontal .....	35
Usando o menu de exibição na tela (OSD).....	39
Configurando seu monitor .....	52
Usando a Extensão de Inclinação, Rotação e Vertical.....	53
Operando o obturador de capa da webcam .....	55
Instalação do driver da câmera IR do monitor .....	56
Configurando o Windows Hello .....	56
Como configurar a webcam do monitor como a configuração padrão.....	61
Como configurar o alto-falante do monitor como a configuração padrão.....	65

## **Solução de problemas .....69**

Autoteste .....	69
Diagnósticos integrados .....	71
Problemas comuns .....	72
Problemas específicos do produto .....	74
Problemas específicos de Universal serial bus (USB) .....	75
Problemas específicos do Microsoft® Skype for Business® .....	75



**Apêndice .....77**

Avisos da FCC (somente para os EUA) e outras informações regulamentares..... 77

Como entrar em contato com a Dell .....77







# Sobre seu monitor

---

## Conteúdo do pacote

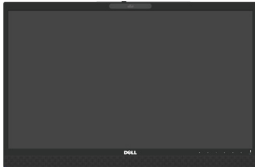
O monitor vem com os componentes mostrados abaixo. Assegure-se de que você recebeu todos os componentes e [Como entrar em contato com a Dell](#) se falta algo.

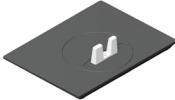
 **OBSERVAÇÃO:** Alguns itens podem ser opcionais e podem não ser fornecidos com o monitor. Alguns recursos ou mídias podem não estar disponíveis em alguns países.

	Monitor
	Elevação do suporte
	Base de suporte
	Cabo de alimentação (varia por países)



	<p>Cabo VGA</p>
	<p>Cabo DP</p>
	<p>Cabo upstream USB 3.0 (ativa portas USB do monitor)</p>
	<ul style="list-style-type: none"> <li>• Guia de configuração rápida</li> <li>• Informações de segurança e regulamentares</li> </ul>



## Características do produto

O monitor de tela plana **Dell P2418HZm** tem uma matriz ativa, transistor de filme fino (TFT), tela de cristal líquido (LCD) e iluminação de LED. Os recursos do monitor incluem:

- **P2418HZm:** 60,47 centímetros (23,8 polegadas) área visível (medido na diagonal). Resolução de 1920 x 1080, além de suporte de tela cheia para resoluções mais baixas.
- Capacidade Plug and Play se suportada pelo seu sistema.
- Oferece sensor de imagem integrado 2MP Full HD e LEDs dplos IR com câmera infravermelha no painel superior para qualidade de vídeo superior.
- Vem com 2 x alto-falantes 5W integrados de acionamento frontal e matriz de microfone duplo com cancelamento de ruído para fornecer uma experiência de áudio rica.
- Conectividade VGA, HDMI e DisplayPort.
- Equipado com 1 porta USB ascendente e 2 x portas USB 2.0 / 2 x USB 3.0 a descendentes (incluindo 1 x porta USB 3.0 BC1.2 de carregamento).
- Instruções na tela (OSD) para facilidade de configuração e otimização da tela.
- Slot para cabo de segurança.
- Recursos de ajuste de inclinação, giratório, altura e rotação.
- Pedestal removível e furos de montagem Video Electronics Standards Association (VESA) de 100 milímetros para soluções de montagem flexíveis.
- Consumo de energia de 0,3 W quando no modo de suspensão.
- Otimize o conforto visual com uma tela sem cintilação e recurso ComfortView que minimiza a emissão de luz azul.
- Certificado para Skype for Business.
- Certificado para Windows Hello (Autenticação Facial) e compatível com Microsoft Cortana.





# Identificação das peças e controles

## Vista frontal

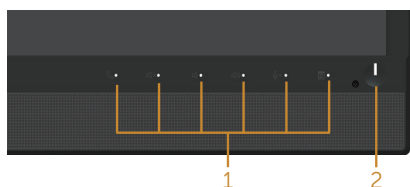
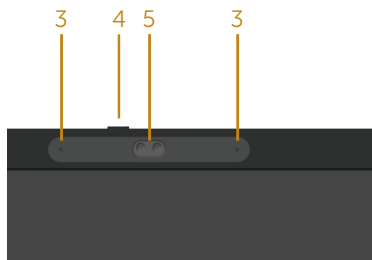

### Controles do painel frontal

Rótulo	Descrição
1	Botões de função (Para obter mais informações, consulte <a href="#">Operando seu monitor</a> )
2	Botão Liga/Desliga (com indicador de LED)
3	Microfone
4	Obturador de capa de webcam
5	Webcam (Full HD)

**OBSERVAÇÃO:** Para monitores com painéis frontais brilhantes o usuário deve considerar a colocação do monitor uma vez que o painel frontal pode causar reflexos incômodos da luz ambiente e superfícies brilhantes.



## Vista traseira



Vista traseira sem suporte para monitor    Vista traseira com suporte para monitor

Rótulo	Descrição	Uso
1	Orifícios de montagem VESA (100 mm x 100 mm - atrás da Tampa VESA anexa)	Suporte de parede do monitor usando kit de montagem VESA compatível de parede (100 mm x 100 mm).
2	Etiqueta de regulamentação	Lista as aprovações regulamentares.
3	Botão de liberação do suporte	Libera o suporte do monitor.
4	Slot de trava de segurança	Protege o monitor com trava de segurança (vendida separadamente).
5	Código de barra, número de série, e etiqueta de serviço	Consulte a etiqueta se precisar entrar em contato com a Dell para obter suporte técnico.
6	Slot de gestão de cabo	Para organizar os cabos colocando-os no slot.



## Vista lateral

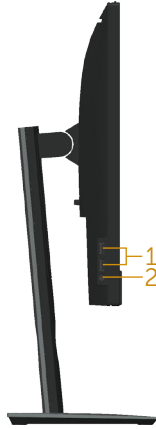

Rótulo	Descrição	Uso
1	Portas downstream USB 2x porta descendente USB 3.0 (incluindo 1x porta de carregamento USB3.0 BC1.2)	Conecta seu dispositivo USB. <b>OBSERVAÇÃO:</b> Para usar esta porta, você deve conectar o cabo USB (fornecido com o seu monitor) à porta USB upstream no monitor e ao seu computador.
2	Combo de Saída de fone de ouvido / Entrada de microfone	Conexão o fone.



## Vista inferior

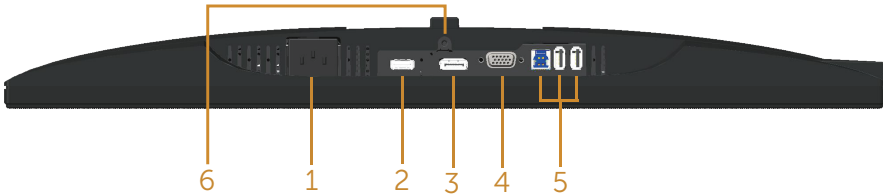

### Vista inferior com suporte para monitor

Rótulo	Descrição	Uso
1	Porta de energia	Conecta o cabo de alimentação.
2	Porta HDMI	Conecte seu computador com o cabo HDMI (opcional).
3	Porta DP	Para conectar o computador ao monitor usando um cabo DP.
4	Porta VGA	Conecte seu computador com o cabo VGA.
5	Conector USB (x2 downstream, x1 upstream)	Conecte o cabo USB que vem com seu monitor no computador. Uma vez o cabo está conectado, você pode usar os conectores downstream USB na parte traseira e inferior do monitor.
6	Função de bloqueio de suporte	Para bloquear o suporte ao monitor utilizando um parafuso M3 x 6mm (não acompanha parafuso).



## Especificações do monitor

<b>Modelo</b>	<b>P2418HZm</b>
Tipo de tela	Matriz ativa - TFT LCD
Tipo de painel	Tecnologia de Mudança em Plano
Imagem visível	
Diagonal	604,70 mm (60,45 cm)
Horizontal, área ativa	527,04 mm (52,71 cm)
Vertical, área ativa	296,46 mm (29,64 cm)
Área	1562,46 cm <sup>2</sup> (242,15 pol <sup>2</sup> )
Espaçamento de pixel	0,2745 mm x 0,2745 mm
Pixel por polegada (PPI)	93
Ângulo de visualização (vertical/horizontal)	178° (vertical) típico 178° (horizontal) típico
Brilho	250 cd/m <sup>2</sup> (típico)
Relação de contraste	1000: 1 (típico) 8 Milhões: 1 (Dinâmico)
Proporção	16:9
Revestimento da tela de exibição	Anti-brilho com dureza 3H
Luz de fundo	Sistema de iluminação lateral de LED branco
Tempo de resposta	6 ms (cinza-a-cinza)
Profundidade de cor	16,7 milhões de cores
Suporte de cor	83% (CIE 1976), 72% (CIE 1931)
Dispositivos integrados	Hub super speed USB 3.0 (com 1 porta upstream x USB 3.0, 2 x portas downstream USB 3.0 e 2 x portas downstream USB 2.0, incluindo 1x porta de carregamento USB 3.0 BC1.2)
Compatibilidade do Dell Display Manager	Sim



Conectividade	1xDP 1.2 (HDCP 1.4) 1xHDMI 1.4 (HDCP 1.4) 1xVGA 1Xporta USB3.0 - Upstream 2xporta USB3.0 - Lateral 2Xporta USB2.0 - Inferior 1xCombo de Saída de fone de ouvido / Entrada de microfone
Largura da borda (borda do monitor para área ativa)	19,8mm (Topo) 11,4mm(Esquerda/Direita) 43,3mm(Base)
Segurança	Slot de trava de segurança (trava de cabo vendida separadamente)
Ajustabilidade	Suporte de altura ajustável (125mm) Inclinação (-5°/+21°) Giro (-45°/+45°) Pivô (90°)



## Especificações de resolução

<b>Modelo</b>	<b>P2418HZm</b>
Alcance de varredura horizontal	30 kHz a 83 kHz (automático)
Alcance de varredura vertical	56 Hz a 76 Hz (automático)
Resolução predefinida máxima	1920 x 1080 a 60 Hz

## Modos de vídeo suportados

<b>Modelo</b>	<b>P2418HZm</b>
Capacidades de exibição de vídeo (reprodução HDMI & DP)	480i, 480p, 576i, 576p, 720p, 1080i, 1080p

## Modos de exibição predefinidos

Modo de exibição	Frequência horizontal (kHz)	Frequência vertical (Hz)	Clock de pixel (MHz)	Polaridade de sincronização (horizontal / vertical)
VESA, 720 x 400	31,5	70,1	28,3	-/+
VESA, 640 x 480	31,5	60,0	25,2	-/-
VESA, 640 x 480	37,5	75,0	31,5	-/-
VESA, 800 x 600	37,9	60,3	40,0	+/+
VESA, 800 x 600	46,9	75,0	49,5	+/+
VESA, 1024 x 768	48,4	60,0	65,0	-/-
VESA, 1024 x 768	60,0	75,0	78,8	+/+
VESA, 1152 x 864	67,5	75,0	108,0	+/+
VESA, 1280 x 1024	64,0	60,0	108,0	+/+
VESA, 1280 x 1024	80,0	75,0	135,0	+/+
VESA, 1600 x 900	60,0	60,0	108,0	+/+
VESA, 1920 x 1080	67,5	60,0	148,5	+/+



## Especificações Elétricas

<b>Modelo</b>	<b>P2418HZm</b>
Sinais de entrada de vídeo	<ul style="list-style-type: none"> <li>• RGB analógico, 0,7 Volts + / -5%, polaridade positiva a 75 ohm</li> <li>• HDMI 1.4, 600 mV para cada linha diferencial, impedância de entrada de 100 ohms por par diferencial</li> <li>• DisplayPort 1.2, 600 mV para cada linha diferencial, impedância de entrada de 100 ohms por par diferencial</li> </ul>
Tensão de entrada AC / frequência / corrente	100 a 240 VCA / 50 Hz ou 60 Hz $\pm$ 3 Hz / 1,5A (típico)
Corrente de pico	<ul style="list-style-type: none"> <li>• 120 V: 30 A (máx.) a 0°C (início frio)</li> <li>• 240 V: 60 A (máx.) a 0°C (início frio)</li> </ul>

## Webcam – especificações do microfone

<b>Lente</b>	Campo de visão	77,5 ° para 1920 x 1080
	Modo de foco	Foco fixo
	Área de foco	28 cm ~ 2,47 m
	Distância de focagem (modo normal)	50 cm
	<b>Sensor de Imagem</b>	Tamanho de matriz ativa
<b>Vídeo Especificações</b>	Taxa de quadros do vídeo	1920 x 1080 (Full HD) - até 30 quadros por segundo
		640 x 480 (VGA) e abaixo - até 30 quadros por segundo
<b>Áudio Especificações</b>	Tipo de microfone	Microfone digital uni-direcional x 2
<b>Interface</b>	Velocidade elevada de USB 2.0	
<b>Alimentação de Energia</b>	3.3 volts +/- 5%	

## Especificações do alto-falante





<b>Modelo</b>	<b>P2418HZm</b>
<b>Alto-falante</b>	2 x 5,0 W
<b>Respostas de Frequência</b>	200 Hz - 20 kHz
<b>Temperatura de Operação</b>	-25 °C ~ 70 °C

## Características físicas

<b>Modelo</b>	<b>P2418HZm</b>
<b>Tipo de cabo de sinal</b>	<ul style="list-style-type: none"> <li>• Digital:removível, HDMI, 19 pinos.</li> <li>• Digital:removível, DP, 20 pinos.</li> <li>• Analógico:removível, D-Sub, 15 pinos</li> <li>• Universal Serial Bus: USB, 9 pinos</li> </ul>
<b>Dimensões (com suporte)</b>	
Altura (estendida)	500,6 mm (50,06 cm)
Altura (comprimida)	375,6 mm (37,57 cm)
Largura	549,8 mm (54,99 cm)
Profundidade	180,0 mm (18,01 cm)
<b>Dimensões (sem suporte)</b>	
Altura	359,6 mm (35,97 cm)
Largura	549,8 mm (54,99 cm)
Profundidade	51,1 mm (5,11 cm)
<b>Dimensões do suporte</b>	
Altura (estendida)	401,5 mm (40,31 cm)
Altura (comprimida)	354,4 mm (35,43 cm)
Largura	242,6 mm (24,26 cm)
Profundidade	180,0 mm (18,01 cm)
<b>Peso</b>	
Peso com embalagem	8,25 kg (8,25 kg)
Peso com montagem do suporte e cabos	6,12 kg (6,12 kg)
Peso sem montagem do suporte (sem cabos)	3,60 kg (3,60 kg)
Peso da montagem do suporte	1,96 kg (1,96 kg)
Moldura dianteira brilhante	2 - 4



## Características ambientais

<b>Modelo</b>	<b>P2418HZm</b>
<b>Padrões Compatíveis</b>	
Recurso de economia de energia para Monitor certificado com Energy Star EPEAT Gold, registrado no registro EUA EPEAT varia por país. Ver <a href="http://www.epeat.net">www.epeat.net</a> para o status de registro pelo país. Monitor certificado TCO Monitor livre de BFR/PVC (excluindo os cabos externos) O medidor de energia mostra o nível de energia que está sendo consumido pelo monitor em tempo real	
<b>Temperatura</b>	
Operacional	0°C a 40°C (32°F a 104°F)
Não operacionais	<ul style="list-style-type: none"><li>• Armazenamento: -20°C a 60°C (-4°F a 140°F)</li><li>• Transporte: -20°C a 60°C (-4°F a 140°F)</li></ul>
<b>Umidade</b>	
Operacional	20% a 80% (não-condensação)
Não operacionais	<ul style="list-style-type: none"><li>• Armazenamento: 10% a 90% (não-condensação)</li><li>• Transporte: 10% a 90% (não-condensação)</li></ul>
<b>Altitude</b>	
Operacional (máximo)	5.000 m (499.872,00 cm)
Não operacional (máximo)	12.192 m (1.219.200,00 cm)
Dissipação térmica	<ul style="list-style-type: none"><li>• 218,52 BTU/hora (máxima)</li><li>• 64,87 BTU/hora (típica)</li></ul>

## Modos de gestão da energia

Se você tem placa de vídeo compatível DPM™ de VESA ou software instalado no seu PC, o monitor pode reduzir automaticamente o consumo de alimentação quando não está em uso. Isto é conhecido como Modo de Economia de Energia\*. Se o computador detectar a entrada do teclado, mouse ou outros dispositivos de entrada, o monitor voltará a funcionar automaticamente. A tabela a seguir mostra o consumo de energia e a sinalização desta função automática de economia de energia:

\* Zero consumo de energia em modo DESLIGADO só pode ser obtido ao desconectar o cabo de alimentação do monitor.



Modos VESA	Sincronização Horizontal	Sincronização Vertical	Vídeo	Indicador de energia	Consumo de energia
Operação normal	Ativa	Ativa	Ativa	Branco	64 W (máximo)** 19 W (típico, sem carga USB)
Modo ativo desligado	Inativo	Inativo	Em branco	Branco (Brilhando)	Menos de 0,3 W
Desligar	-	-	-	Des.	Menos de 0,3 W

Energy Star	Consumo de energia
$P_{on}$	17,1 W
$E_{TEC}$	54 kWh

\*\* Consumo máximo de energia com luminância máximo.

Este documento é apenas informativo e reflete o desempenho em laboratório. Seu produto pode funcionar de modo diferente, dependendo do software, componentes e periféricos que você encomendou e não terá nenhuma obrigação de atualizar essas informações. Assim, o cliente não deve confiar nesta informação na tomada de decisões sobre as tolerâncias elétrica ou de outra forma. Nenhuma garantia quanto à precisão ou integridade é expressa ou implícita.

O OSD só funcionará no modo de funcionamento normal. Quando qualquer botão é pressionado no modo Ativo-desligado, a seguinte mensagem será exibida:

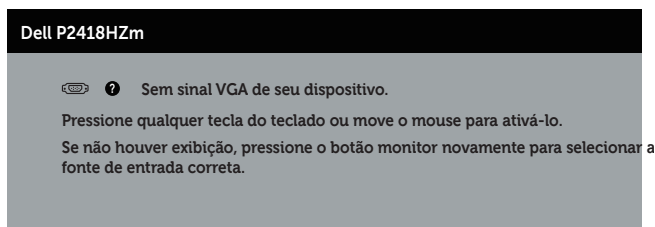

Ative o computador e o monitor para ter acesso ao OSD.





**OBSERVAÇÃO:** Este monitor é certificado com ENERGY STAR.



**OBSERVAÇÃO:**

$P_{on}$ : Consumo de energia no modo como definido no Energy Star versão 7.0.

$E_{TEC}$ : Consumo de energia total em kWh como definido no Energy Star versão 7.0.



# Atribuições dos pinos

## Conector VGA

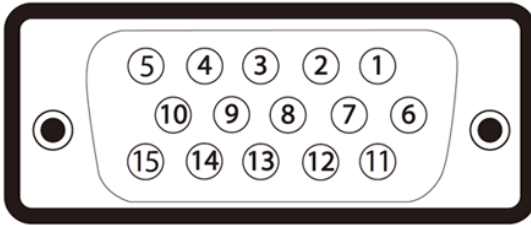

Número do Pin	15 pinos Lado do cabo de sinal lateral
1	Vídeo-Vermelho
2	Vídeo-Verde
3	Vídeo-Azul
4	GND
5	Autoteste
6	GND-R
7	GND-G
8	GND-B
9	Computador 5V/3,3V
10	Sincronização GND
11	GND
12	Dados DDC
13	H-sync
14	V-sync
15	DDC clock



## Conector HDMI

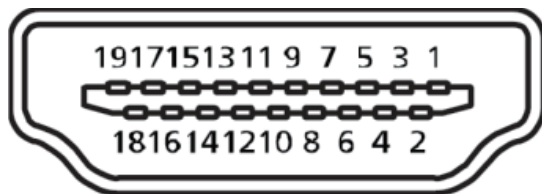

Número do Pin	19 pinos Lado do cabo de sinal lateral
1	T.M.D.S. Dados 2+
2	T.M.D.S. Blindagem de Dados 2
3	T.M.D.S. Dados 2-
4	T.M.D.S. Dados 1+
5	T.M.D.S. Blindagem de Dados 1
6	T.M.D.S. Dados 1-
7	T.M.D.S. Dados 0+
8	T.M.D.S. Blindagem de Dados 0
9	T.M.D.S. Dados 0-
10	T.M.D.S. Clock +
11	T.M.D.S. Clock Shield
12	T.M.D.S. Clock -
13	CEC
14	Reservado (N.C. no dispositivo)
15	SCL
16	SDA
17	DDC/CEC aterramento
18	Energia +5V
19	Detecção de Hot Plug



## Conector DisplayPort

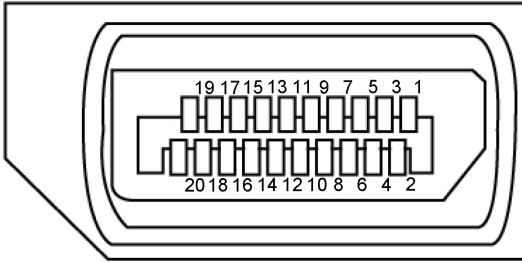

Número do Pin	20 pinos Lado do cabo de sinal lateral
1	ML3 (n)
2	GND
3	ML3 (p)
4	ML2 (n)
5	GND
6	ML2 (p)
7	ML1 (n)
8	GND
9	ML1 (p)
10	ML0 (n)
11	GND
12	ML0(p)
13	GND
14	GND
15	AUX (p)
16	GND
17	AUX (n)
18	Detecção de Hot Plug
19	Re-PWR
20	+3,3 V DP_PWR



## Interface Universal Serial Bus (USB)

Esta seção fornece a você informações sobre as portas USB disponíveis em seu monitor.

 **OBSERVAÇÃO:** Este monitor é compatível com Super Speed USB 3.0 e High-Speed USB 2.0 .

Velocidade de transferência	Taxa de dados	Consumo de alimentação*
Super velocidade	5 Gbps	4,5 W (Máx., cada porta)
Velocidade alta	480 Mbps	4,5 W (Máx., cada porta)
Velocidade total	12 Mbps	4,5 W (Máx., cada porta)

Velocidade de transferência	Taxa de dados	Consumo de energia
Velocidade alta	480 Mbps	2,5 W (Máx., cada porta)
Velocidade total	12 Mbps	2,5 W (Máx., cada porta)
Baixa velocidade	1,5 Mbps	2,5 W (Máx., cada porta)

\* Até 2A na porta USB downstream (porta com  ícone de bateria) com dispositivos de conformidade BC1.2 ou dispositivos USB normais.

### Conector USB 3.0 upstream

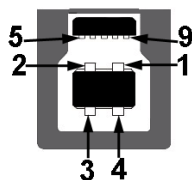

Número do Pin	9 pinos lateral do conector
1	VCC
2	D -
3	D+
4	GND





5	SSTX-
6	SSTX+
7	GND
8	SSRX-
9	SSRX+

### Conector USB 3.0 downstream



Número do Pin	9 pinos lateral do conector
1	VCC
2	D -
3	D+
4	GND
5	SSRX-
6	SSRX+
7	GND
8	SSTX-
9	SSTX+



## Conector USB 2.0 Downstream

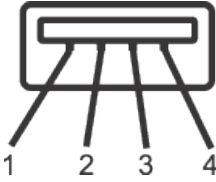

Número do Pin	4 pinos lateral do conector
1	VCC
2	DMD
3	DPD
4	GND

### Portas USB

- 1 x USB 3.0 upstream - base
- 2 x USB 2.0 downstream - base
- 2 x USB 3.0 downstream - lado
- Porta de carregamento de alimentação - a porta com o  ícone relâmpago; suporta rápida capacidade de carga atual, se o dispositivo é compatível com BC1.2.



**OBSERVAÇÃO:** A funcionalidade USB 3,0 requer um computador compatível USB 3,0.



**OBSERVAÇÃO:** As portas USB do monitor funcionam apenas quando o monitor está ligado e em modo de economia de alimentação. Se você desligar o monitor e então ligá-lo, os periféricos acoplados poderão levar alguns segundos para retomar a funcionalidade normal.



**OBSERVAÇÃO:** USB2.0 e acima é necessário para suportar webcam em vídeo e funções de áudio.



## Capacidade Plug and Play

Você pode instalar o monitor em qualquer sistema compatível Plug and Play. O monitor fornece automaticamente ao computador seus Dados de Identificação de Exibição Estendida (EDID) usando Canal de Dados de Exibição (DDC) para que o sistema possa se configurar e otimizar as configurações do monitor. A maioria das instalações de monitor é automática, você pode selecionar configurações diferentes, se desejar. Para obter mais informações sobre como alterar as configurações do monitor, consulte [Operando seu monitor](#).

## Qualidade do monitor LCD e política de pixel

Durante o processo de fabricação do Monitor LCD, não é incomum que um ou mais pixels fiquem fixos em um estado imutável, que são difíceis de ver e não afetam a qualidade de exibição ou usabilidade. Para mais informações sobre a política Qualidade do Monitor e de Pixel Dell, consulte o site de Suporte da Dell: [www.dell.com/support/monitors](http://www.dell.com/support/monitors).

## Orientações para manutenção

### Limpeza do monitor

 **ATENÇÃO:** Antes de limpar o monitor, desconecte o cabo de alimentação do monitor da tomada elétrica.

 **CUIDADO:** Leia e siga as [Instruções de segurança](#) antes de limpar o monitor.

Para melhores práticas, siga as instruções na lista abaixo ao desembalar, limpar ou manusear seu monitor:

- Para limpar a tela antiestática, umedeça levemente um pano limpo e macio com água. Se possível, use um tecido especial para limpeza de tela ou uma solução adequada para revestimento antiestático. Não use benzeno, tiner, amônia, limpadores abrasivos ou ar comprimido.
- Use um pano levemente umedecido, água morna para limpar o monitor. Evite usar detergente de qualquer tipo uma vez que alguns detergentes deixam uma película esbranquiçada sobre o monitor.
- Se você notar um pó branco ao desembalar o monitor, limpe-o com um pano.
- Manuseie o seu monitor com cuidado, já que um monitor de cor escura podem arranhar e mostrar a marca branca mais do que um monitor de cor clara.
- Para ajudar a manter a melhor qualidade de imagem em seu monitor, use um protetor de tela mudando dinamicamente e desligue o monitor quando não estiver em uso.



# Configurando o monitor

---

## Acoplando o suporte

 **OBSERVAÇÃO:** O suporte é destacável quando o monitor é despachado da fábrica.

 **OBSERVAÇÃO:** Isto é aplicável para um monitor com um suporte. Quando qualquer outro suporte é comprado, por favor consulte o guia respectivo suporte de configuração para obter instruções estabelecidas.

Para acoplar o suporte do monitor.

1. Siga as instruções nas abas da caixa para remover o suporte do apoio superior que o prende.
2. Insira os blocos da base do suporte totalmente no slot do suporte.
3. Levante o punho do parafuso e gire o parafuso no sentido horário.
4. Depois de apertar totalmente o parafuso, dobre o punho do parafuso plano para dentro do recesso.

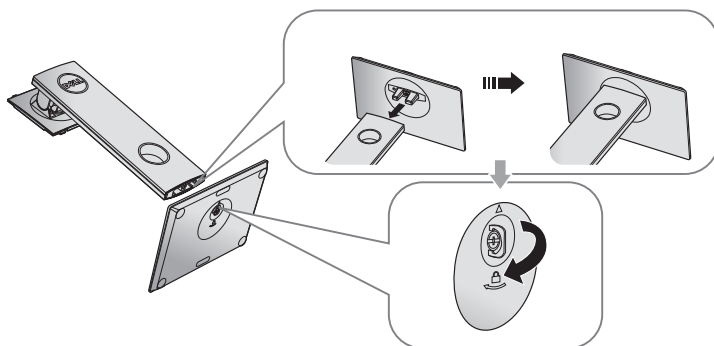

5. Levante a tampa, como mostrado, para expor a área VESA para montagem do suporte.

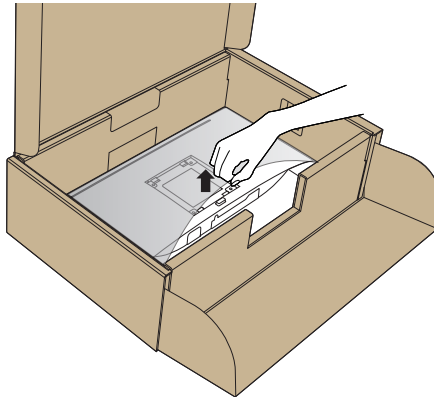

6. Acople a montagem da base no monitor.
- a. Encaixe as duas guias na parte superior da fenda do suporte na parte de trás do monitor.
  - b. Pressione o suporte até que encaixe no lugar.

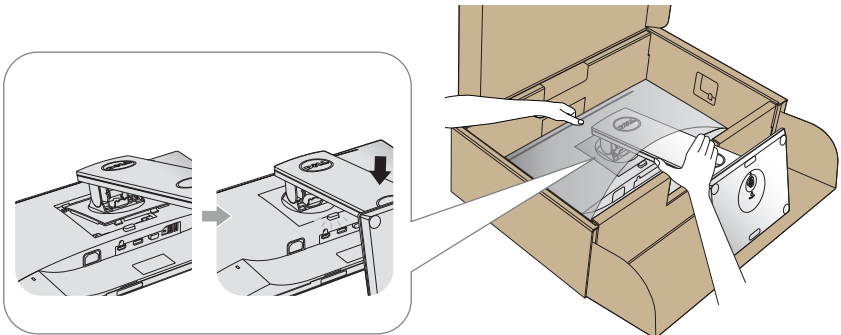

7. Coloque o monitor para cima.



**OBSERVAÇÃO:** Levante o monitor cuidadosamente para evitar que escorregue ou caia.



## Conectando seu monitor

**⚠️ ATENÇÃO:** Antes de executar qualquer procedimento desta seção, siga as [Instruções de segurança](#).

**📎 OBSERVAÇÃO:** Não conecte todos os cabos do computador ao mesmo tempo. É recomendado rotear os cabos pelo slot para organização de cabos antes de conectá-los ao monitor.

Para conectar o monitor para o computador:

1. Desligue o computador e desconecte o cabo de alimentação.
2. Conecte o cabo VGA, HDMI ou DP do monitor ao computador.

### Conectando o cabo VGA

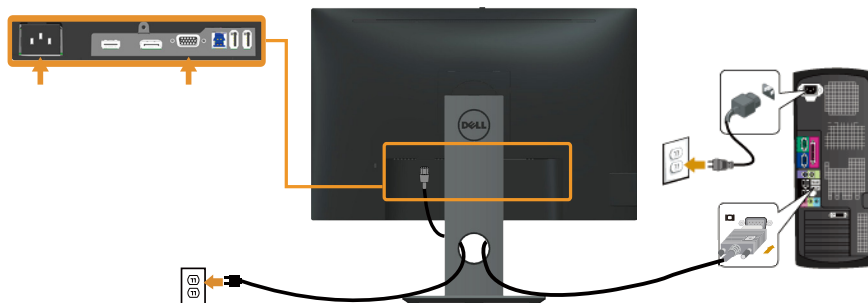

### Conectando o cabo HDMI (opcional)

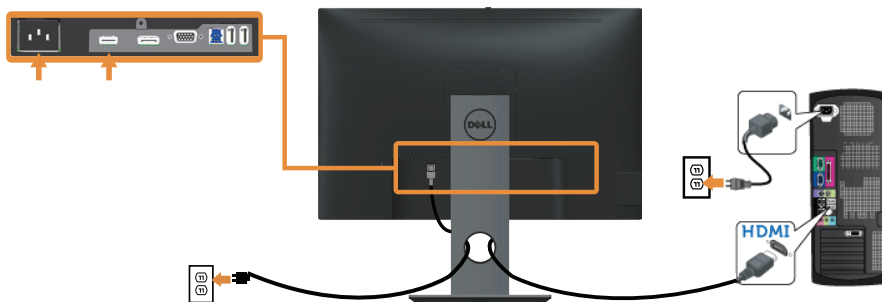

## Conectando o cabo DP

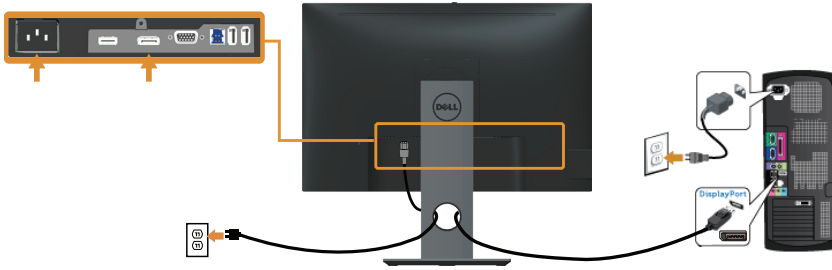

## Conectando o cabo USB 3.0

Depois de ter completado a conexão do cabo DP/HDMI, siga os procedimentos abaixo para conectar o cabo USB 3.0 ao computador e completar a configuração do seu monitor:

1. Conecte a porta upstream USB 3.0 (cabo fornecido) a uma porta USB 3.0 adequada no seu computador. (Ver [Vista inferior](#) para detalhes.)
2. Conecte os periféricos USB 3.0 às portas downstream USB 3.0 no monitor.
3. Conecte os cabos de alimentação do computador e do monitor a uma tomada de parede próxima.
4. Ligue o monitor e o computador.  
Se o seu monitor exibir uma imagem, a instalação está completa. Se ele não apresentar uma imagem, consulte [Problemas específicos de Universal serial bus \(USB\)](#).
5. Use o slot do cabo no suporte de monitor para organizar os cabos.

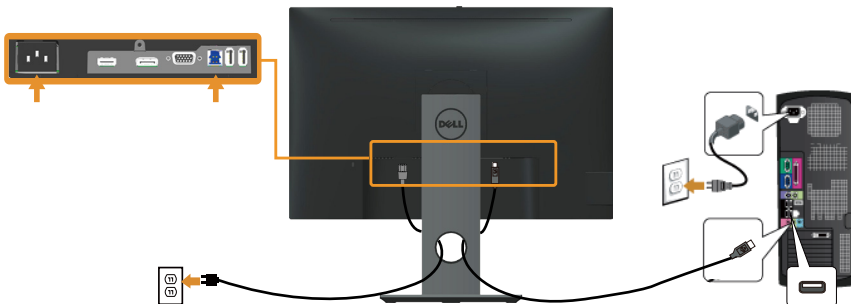



## Organizando cabos

Utilize o slot para gerenciamento de cabos para organizar os cabos conectados ao seu monitor.





## Desconecte o suporte do monitor

-  **OBSERVAÇÃO:** Para evitar arranhões na tela LCD durante a remoção da base, certifique que o monitor é colocado em uma superfície limpa.
-  **OBSERVAÇÃO:** Isto é aplicável para um monitor com um suporte. Quando qualquer outro suporte é comprado, por favor consulte o guia respectivo suporte de configuração para obter instruções estabelecidas.

Para remover o suporte:

1. Coloque o sobre um pano macio ou almofada.
2. Pressione e segure o botão de liberação do suporte.
3. Levante o suporte para cima e longe do monitor.

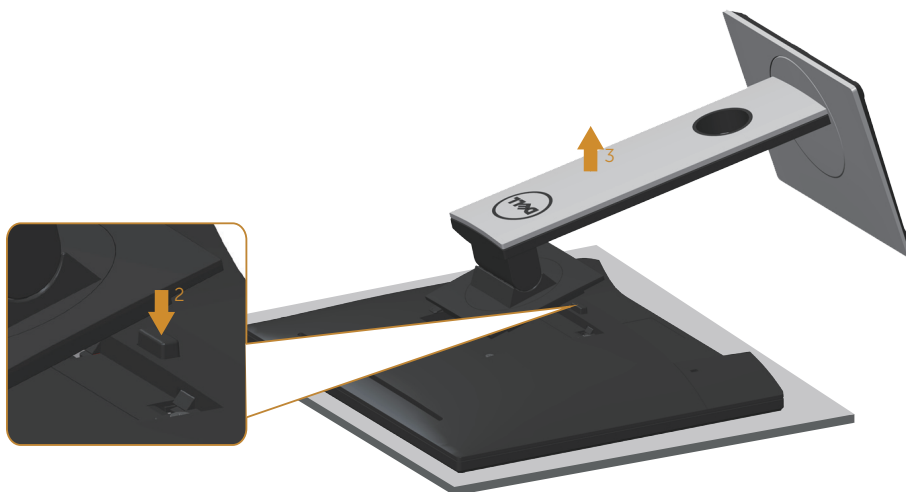

## Montagem de parede (Opcional)

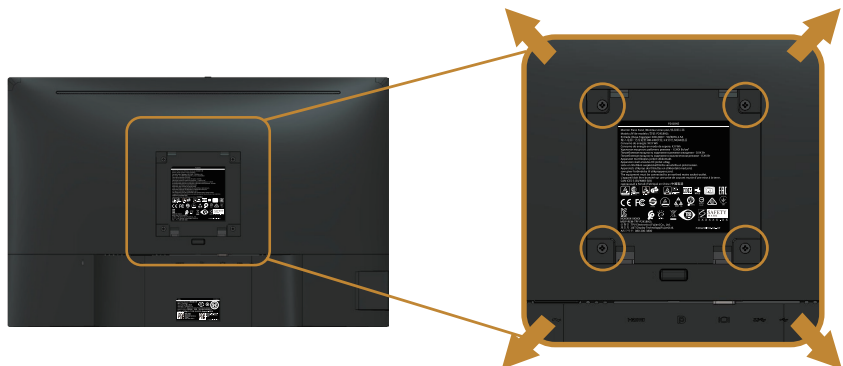

(Dimensão do parafuso: M4 x 10 mm).

Consulte as instruções que vêm com o kit de montagem de parede compatível com VESA.

1. Coloque o painel do monitor em um pano macio ou almofada sobre uma mesa plana e estável.
2. Remova o apoio.
3. Use uma chave de fenda para remover os quatro parafusos que prendem a tampa de plástico.
4. Acople a braçadeira de montagem do kit de montagem na parede no monitor.
5. Monte o monitor na parede, seguindo as instruções que vieram com o kit de montagem de parede.

 **OBSERVAÇÃO:** Para uso apenas com suporte de montagem de parede UL ou CSA ou GS com o mínimo de peso / capacidade de carga de 14,4 kg



# Operando seu monitor

## Ligue o monitor

Pressione o botão  para ligar o monitor.

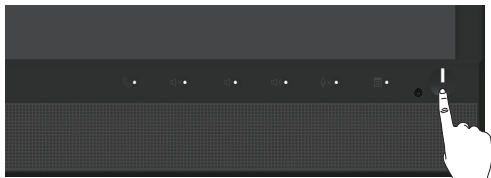



## Usando os controles do painel frontal

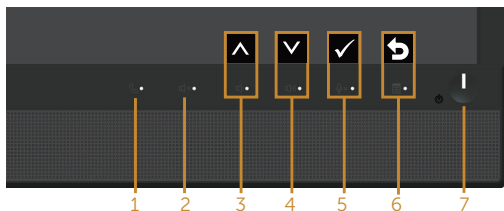



Use os botões de controle na frente do monitor para ligar Microsoft® Skype para Business® Software ou ajustar as características da imagem a ser exibida. Quando você usa esses botões, uma Exibição na Tela (OSD) ou indicador de LED mostra os valores numéricos das características como elas mudam.



A tabela a seguir descreve os botões do painel frontal:

Botão de Painel Frontal / Botão OSD	Descrição
1  Gancho	Use o botão do gancho para aceitar uma notificação de convite de entrada.
2  SEM	Use o botão Mudo para silenciar o áudio.



3			<ul style="list-style-type: none"> <li>Use o botão <b>Volume para baixo</b> para diminuir o volume da barra de OSD.</li> <li>Use a tecla para <b>Cima</b> para ajustar (aumentar faixas) dos itens no menu OSD.</li> </ul>
4			<ul style="list-style-type: none"> <li>Use o botão <b>Volume para cima</b> para aumentar o volume da barra de OSD.</li> <li>Use a tecla para <b>Baixo</b> para ajustar (faixas de redução) os itens no menu OSD.</li> </ul>
5			<ul style="list-style-type: none"> <li>Use o <b>Mudo Microfone</b> para silenciar o microfone.</li> <li>Use o botão <b>OK</b> para confirmar sua seleção.</li> </ul>
6			<ul style="list-style-type: none"> <li>Pressione o botão <b>MENU</b> para entrar no menu OSD.</li> <li>Use o botão <b>Voltar</b> para voltar ao menu anterior.</li> </ul> <p>Ver <a href="#">Acessando o Sistema de Menu</a>.</p>
7			<p>Use o botão <b>Alimentação</b> para <b>ligar e desligar</b> o monitor.</p> <p>O LED branco indica que o monitor está <b>ligado</b> e totalmente funcional. Uma luz branca respirando indica modo de economia de energia.</p>

## Acessando Microsoft® Skype for Business® com os Botões do Painel

 **OBSERVAÇÃO:** Para habilitar as funções do Microsoft® Skype for Business® com seu monitor, certifique-se de que o cabo USB ascendente está conectado entre o computador e o monitor. Se não, a seguinte mensagem será exibida:



 **OBSERVAÇÃO:** Os botões do painel frontal, excluindo **Volume para baixo** e **Volume para baixo**, funcionar somente quando Microsoft® Skype for Business® está ativo em seu computador.



### 1. Gancho

Pressionar o botão **Gancho** piscará quando alguém chamar você no Skype for Business. Pressione o botão **Gancho** para atender a chamada de voz ou de vídeo de entrada.



Para terminar uma voz ativa ou chamada de vídeo, pressione o botão **Gancho**.



### 2. Mudo

Para silenciar o áudio, pressione o botão **Mudo**. O botão de mudo acende quando o áudio é silenciado.

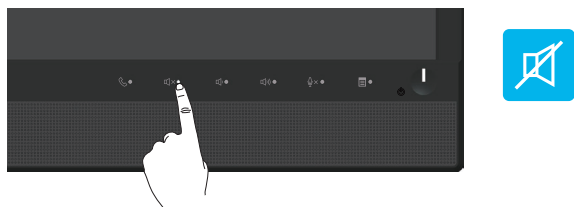

### 3. Baixar volume/ Aumentar volume

Para ajustar o volume, pressione os botões **Volume para Baixo** ou **Volume para Cima**. O OSD ativado mostra os valores numéricos do nível de volume.

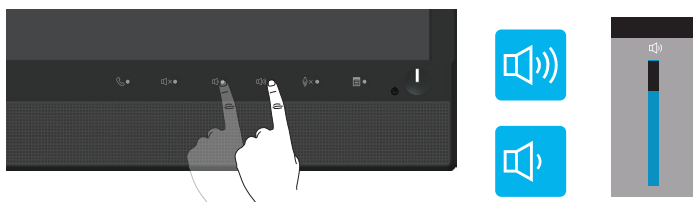

#### 4. Microfone Mudo

Para silenciar o microfone, pressione o botão **Microfone Mudo**. O botão microfone-mudo acende quando o microfone está silenciado.

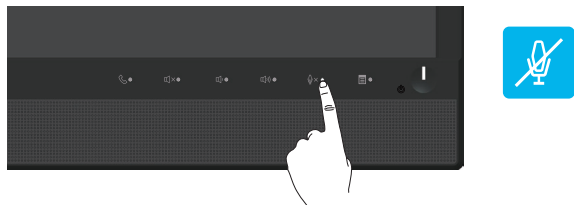

# Usando o menu de exibição na tela (OSD)







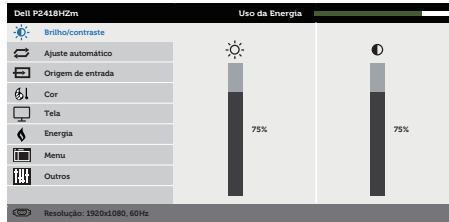

## Acessando o Sistema de Menu

 **OBSERVAÇÃO:** Quaisquer mudanças que você faz são automaticamente salvas se você mover para outro menu, sai do menu OSD, ou espere o OSD menu OSD fechar.





1. Pressione o botão  para visualizar o menu principal OSD.

### Menu Principal para entrada analógica (VGA)

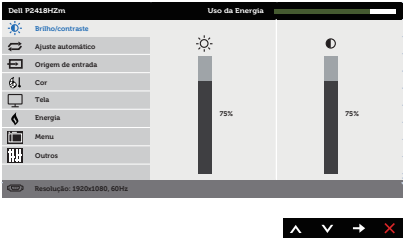

2. Pressione os botões  e  para mover entre as opções de configuração. À medida que você move de um ícone para outro, a opção é realçada.
3. Pressione o botão  ou para ativar a opção destacada.
4. Pressione os botões  e  para selecionar o parâmetro desejado.
5. Pressione o botão  e use os botões  e  de acordo com os indicadores no menu para fazer as alterações.
6. Selecione o botão  para retornar para o menu principal.



Ícone	Menu e submenus	Descrição
	<b>Brilho/Contraste</b>	Utilize este menu para ativar ajuste de brilho/contraste. 
	<b>Brilho</b>	Ajusta a luminosidade do Brilho da luz de fundo. Pressione o botão  para aumentar o brilho e pressione o botão  para diminuir o brilho (mín. 0 e máx. 100). <b>OBSERVAÇÃO:</b> Ajuste manual de brilho é desativado quando o contraste dinâmico é ligado.
	<b>Contraste</b>	Ajuste o brilho primeiro e ajuste de contraste apenas se o ajuste adicional for necessário. Pressione o botão  para aumentar o contraste e pressione o botão  para diminuir o contraste (mín. 0 e máx. 100). A função contraste ajusta o grau de diferença entre o escuro e o claro na tela do monitor.







## Ajuste Automático

Use esta tecla para ativar configuração automática e ajustar o menu.



A seguinte caixa de diálogo aparece em uma tela preta quando o monitor se ajusta automaticamente para a entrada de corrente:







Ajuste automático em curso...

Ajuste automático permite que o monitor se auto-ajuste ao sinal de vídeo de entrada. Depois de usar o auto-ajuste, você pode ajustar o seu monitor usando o clock de pixel (grosso) e fase (fino) sob as configurações de vídeo.

**📌 OBSERVAÇÃO:** Ajuste automático não ocorre se você pressionar o botão enquanto não existirem sinais de entrada de vídeo ou cabos conectados.

Esta opção só está disponível quando você estiver usando o conector analógico (VGA).



	<p><b>Origem de entrada</b></p>	<p>Use o botão fonte de entrada para selecionar entre diferentes sinais de entradas de vídeo que são conectadas ao seu monitor.</p> 
	<p><b>VGA</b></p>	<p>Selecione a entrada VGA quando estiver usando o conector analógico (VGA). Pressione  para selecionar a fonte de entrada VGA.</p>
	<p><b>DP</b></p>	<p>Selecione a entrada DP quando estiver usando o conector DP. Pressione  para selecionar a fonte de entrada DP.</p>
	<p><b>HDMI</b></p>	<p>Selecione a entrada HDMI quando estiver usando o conector HDMI. Pressione  para selecionar a fonte de entrada HDMI.</p>
	<p><b>Seleção automática</b></p>	<p>Selecione seleção automática para procurar sinais de entrada disponíveis.</p>
	<p><b>Redef origem de entrada</b></p>	<p>Selecione esta opção para restaurar a Fonte de Entrada padrão.</p>
	<p><b>Cor</b></p>	<p>Use cor para ajustar o modo de configuração de cor.</p> 



## Modos Predefinidos

Quando você selecionar os modos predefinidos, você pode escolher standard, comfortview, multimedia, movie, game, warm, cool, ou custom color (padrão, comfortview, multimídia, filmes, jogos, quente, frio, ou cor personalizada) da lista.

- Padrão: Carrega as configurações de cor padrão do monitor. Este é o modo predefinido padrão.
- ComfortView: Diminui o nível de luz azul emitida pela tela para visualização mais confortável para os olhos.
- Multimídia: Carrega as configurações de cor ideais para aplicativos multimídia.
- Filme: Carrega as configurações de cor ideais para filmes.
- Jogo: Carrega as configurações de cor ideais para a maioria dos aplicativos de jogos.
- Quente: Aumenta a temperatura da cor. A tela parece mais quente com um tom vermelho/amarelo.
- Frio: Diminui a temperatura da cor. A tela parece mais fria com uma tonalidade azul.
- Cor Personalizada: Permite ajustar manualmente as configurações de cor.

Pressione os botões  e  para ajustar os valores de três cores









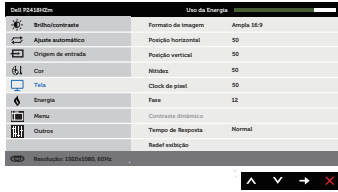

(R, G, B) e criar seu próprio modo de cor predefinida.



<p><b>Formato de cor de entrada</b></p>	<p>Permite que você defina o modo de entrada de vídeo para:</p> <ul style="list-style-type: none"> <li>• RGB: Selecione esta opção se seu monitor estiver conectado a um computador ou DVD player usando o cabo HDMI.</li> <li>• YPbPr: Selecione esta opção se o seu reprodutor de DVD suporta apenas a saída YPbPr.</li> </ul> 
<p><b>Matiz</b></p>	<p>Este recurso pode mudar a cor da imagem de vídeo para o verde ou roxo. Este é usado para ajustar a cor do tom de pele desejado. Use ▲ ou ▼ para ajustar a matiz de 0 a 100.</p> <p>Pressione ▲ para aumentar a sombra verde da imagem de vídeo.</p> <p>Pressione ▼ para aumentar a sombra roxa da imagem de vídeo.</p> <p><b>OBSERVAÇÃO:</b> Ajuste de Matiz está disponível apenas quando selecionar o modo predefinido Filme ou Jogo.</p>
<p><b>Saturação</b></p>	<p>Esta função pode ajustar a saturação da cor da imagem de vídeo. Use ▲ ou ▼ para ajustar a saturação de 0 a 100.</p> <p>Pressione ▲ para aumentar o aspecto monocromático da imagem de vídeo.</p> <p>Pressione ▼ para aumentar o aspecto de cores da imagem de vídeo.</p> <p><b>OBSERVAÇÃO:</b> Ajuste de Saturação está disponível apenas quando selecionar o modo predefinido Filme ou Jogo.</p>
<p><b>Redefinir cor</b></p>	<p>Permite redefinir a cor do seu monitor para as configurações de fábrica.</p>







<b>Tela</b>	Use as exibição para ajustar a imagem. 
<b>Formato de imagem</b>	Ajuste o formato da imagem como Ampla 16:9, 4:3 ou 5:4.
<b>Posição Horizontal</b>	Use os botões  e  para ajustar a imagem esquerda e direita. Mínimo é 0 (-). Máximo é 100 (+).
<b>Posição Vertical</b>	Use os botões  e  para ajustar a imagem de cima para baixo. Mínimo é 0 (-). Máximo é 100 (+). <b>OBSERVAÇÃO:</b> Posição horizontal e posição vertical só estão disponíveis para a entrada "VGA".
<b>Nitidez</b>	Este recurso pode tornar a imagem mais nítida ou mais suave. Use  ou  para ajustar a nitidez de 0 para 100.
<b>Clock de Pixel</b>	Os ajustes de fase e clock de Pixel permitem que você ajuste o monitor à sua preferência. Use os botões  e  para ajustar para melhor qualidade de imagem. Mínimo é 0 (-). Máximo é 100 (+).
<b>Fase</b>	Se resultados satisfatórios não forem obtidos utilizando o ajuste de fase, use o clock de pixel (grosso) e depois fase (fino) novamente. Mínimo é 0 (-). Máximo é 100 (+). <b>OBSERVAÇÃO:</b> Ajustes de Pixel de Clock e Fase só estão disponíveis para a entrada "VGA".
<b>Contraste dinâmico</b>	Permite aumentar o nível de contraste para fornecer qualidade de imagem mais nítida e detalhada. Pressione o botão  para selecionar o Contraste Dinâmico "Ligado" ou "Desligado". <b>OBSERVAÇÃO:</b> Contraste dinâmico fornece contraste mais alto se selecionar o modo predefinido jogo ou filme.
<b>Tempo de Resposta</b>	O usuário pode selecionar entre rápido ou normal.
<b>Redef exibição</b>	Selecione esta opção para restaurar as configurações de exibição padrão.

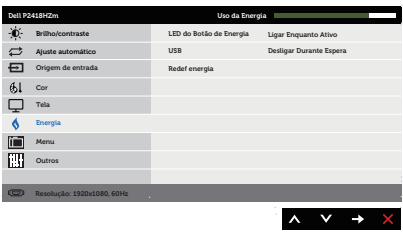





	<p><b>Energia</b></p>	
<p><b>LED do Botão de Energia</b></p>	<p>Permite definir o indicador LED de alimentação ligado durante ativo ou desligado durante ativo to economizar energia.</p>	
<p><b>USB</b></p>	<p>Permite que você ative ou desative a função USB durante modo em espera do monitor.</p> <p><b>OBSERVAÇÃO:</b> USB LIGADO/DESLIGADO no modo de espera está disponível apenas quando o cabo upstream USB está desconectado. Esta opção ficará cinza quando o cabo upstream USB for conectado.</p>	
<p><b>Redef energia</b></p>	<p>Selecione esta opção para restaurar as Configurações de Energia padrão.</p>	



	<p><b>Menu</b></p>	<p>Selecione esta opção para ajustar as configurações do OSD, tais como os idiomas do OSD, a quantidade de tempo que o menu permanece na tela, e assim por diante.</p> 
	<p><b>Idioma</b></p>	<p>Opção de idioma para definir a exibição de OSD para um dos oito idiomas (inglês, espanhol, francês, alemão, português do Brasil, russo, chinês simplificado ou japonês).</p>
	<p><b>Rotação</b></p>	<p>Gira o OSD em 90 graus sentido anti-horário. Você pode ajustar o menu de acordo com a sua rotação de tela.</p>
	<p><b>Transparência</b></p>	<p>Selecione esta opção para alterar a transparência do menu pressionando os botões ▲ e ▼ de 0 a 100.</p>
	<p><b>Cronômetro</b></p>	<p>Tempo de espera do OSD: Ajusta o tempo que o OSD fica ativo depois que o último botão é pressionado.</p> <p>Use os botões ▲ e ▼ para ajustar o cursor em incrementos de 1 segundo, de 5 a 60 segundos.</p>
	<p><b>Bloquear</b></p>	<p>Acesso do usuário aos controles aos ajustes. Quando Travar é selecionado, nenhum ajuste do usuário é permitido. Todos os botões estão bloqueados.</p> <p><b>OBSERVAÇÃO:</b> Quando o OSD é bloqueado, pressionar a tecla de menu leva-o diretamente para o menu configurações OSD, com "Bloqueio OSD" pré-selecionado na entrada. Pressione e mantenha pressionada a tecla ⏻ por 6 segundos para desbloquear e permitir que o usuário acesse todas as configurações aplicáveis.</p>
	<p><b>Redef menu</b></p>	<p>Redefine todas as configurações OSD para os valores predefinidos de fábrica.</p>



	<p><b>Outros</b></p>	
	<p><b>DDC/CI</b></p>	<p>DDC/CI (Display Data Interface de comando/canal) permite que os parâmetros do monitor (brilho balanço de cor, etc.) para ser ajustável via software em seu computador.</p> <p>Você pode desativar esse recurso, selecionando "Desativar".</p> <p>Habilitar esse recurso para melhor experiência do usuário e melhor desempenho do seu monitor.</p> 
	<p><b>Condicionamento do LCD</b></p>	<p>Ajuda a reduzir os casos menores de retenção de imagem. Dependendo do grau de retenção de imagem, o programa pode levar algum tempo para ser executado. Para iniciar o condicionamento de LCD, selecione <b>Habilitar</b>.</p> 
	<p><b>Firmware</b></p>	<p>Mostra a revisão do firmware atual do seu monitor.</p>
	<p><b>Redef outros</b></p>	<p>Reinicie todas as definições sob o menu de configuração <b>Outros</b> para os valores predefinidos de fábrica.</p>
	<p><b>Restaurar Config. de Fábrica</b></p>	<p>Redefine todas as configurações OSD para os valores predefinidos de fábrica.</p>





 **OBSERVAÇÃO:** Seu monitor possui um recurso interno para calibrar automaticamente o brilho para compensar o desgaste do LED.

### Mensagens de alerta do OSD

Quando a função **Contraste Dinâmico** está ativada (em esses modos predefinidos: **Jogo** ou **Filme**), o ajuste de brilho manual é desativado.

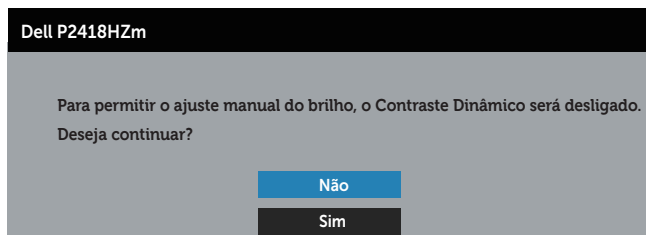

Quando o monitor não suporta um modo de resolução de tela particular, a seguinte mensagem é exibida:

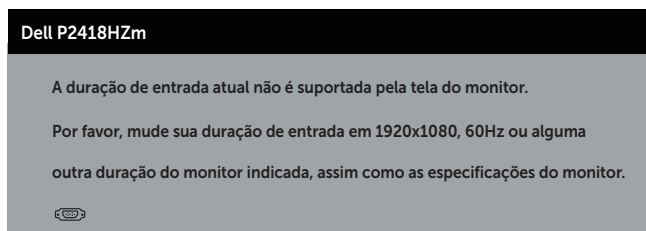

Isto significa que o monitor não pode sincronizar com o sinal que está recebendo do computador. Consulte [Especificações do monitor](#) para obter as faixas de frequência Horizontal e Vertical endereçáveis por este monitor. O modo recomendado é de 1920 X 1080.

Antes da função **DDC/CI** ser desativada, a seguinte mensagem é exibida:

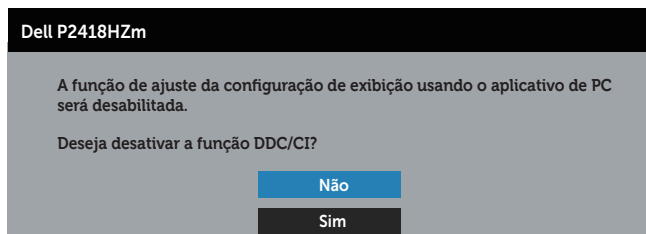

Quando o monitor entra em **Modo de economia de energia**, aparece a seguinte mensagem:



Dell P2418HZm

Entrando em economia de energia.



Se você pressionar qualquer botão que não o botão de energia, as seguintes mensagens aparecerão dependendo da entrada selecionada:

Dell P2418HZm

Sem sinal VGA de seu dispositivo.

Pressione qualquer tecla do teclado ou move o mouse para ativá-lo.

Se não houver exibição, pressione o botão monitor novamente para selecionar a fonte de entrada correta.

Se o cabo VGA, HDMI, ou DP não está conectado, uma caixa de diálogo flutuante conforme mostrado abaixo será exibida. O monitor irá entrar no Modo de Economia de Energia após 4 minutos se for deixado neste estado.

Dell P2418HZm

Sem cabo VGA

A visualização irá para o Modo de Economia de Energia em 4 minutos.

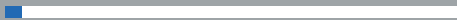

[www.dell.com/support/monitors](http://www.dell.com/support/monitors)

OU

Dell P2418HZm

Sem cabo HDMI

A visualização irá para o Modo de Economia de Energia em 4 minutos.





[www.dell.com/support/monitors](http://www.dell.com/support/monitors)

OU



## Dell P2418HZm

  Sem cabo DP

A visualização irá para o Modo de Economia de Energia em 4 minutos.

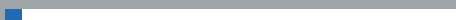

[www.dell.com/support/monitors](http://www.dell.com/support/monitors)

Ver [Solução de problemas](#) para obter mais informações.



# Configurando seu monitor

## Configurando a resolução máxima

Para definir a resolução máxima do monitor:

No Windows® 7, Windows® 8 e Windows® 8.1:

1. Para Windows® 8 e Windows® 8.1, selecione o quadro Desktop para mudar para o ambiente de trabalho clássico.
2. Clique com botão direito do mouse na área de trabalho e clique em **resolução de Tela**.
3. Clique na lista suspensa da Resolução de tela e selecione **1920 x 1080**.
4. Clique em **OK**.

No Windows® 10:

1. Clique com botão direito do mouse no desktop e clique nas **Configurações de tela**.
2. Clique em **Configurações de exibição avançadas**.
3. Clique na lista suspensa da **Resolução** e selecione **1920 x 1080**.
4. Clique em **Aplicar**.

Se você não vê 1920 x 1080) como uma opção, você pode precisar atualizar o driver de gráficos. Dependendo do seu computador, complete um dos seguintes procedimentos:

Se você tem um computador de mesa ou computador portátil Dell:

- Acesse [www.dell.com/support](http://www.dell.com/support), digite a etiqueta de serviço e baixe o driver mais recente para sua placa gráfica.

Se você estiver usando um computador não Dell (portátil ou de mesa):

- Vá para o site de suporte do seu computador e baixe os últimos drivers gráficos.
- Vá para o seu website placa de vídeo e baixe os últimos drivers gráficos.



## Usando a Extensão de Inclinação, Rotação e Vertical

**OBSERVAÇÃO:** Isto é aplicável para um monitor com um suporte. Quando qualquer outro suporte é comprado, por favor consulte o guia respectivo suporte de configuração para obter instruções estabelecidas.

### Inclinação, rotativo

Com o suporte conectado ao monitor, pode inclinar e girar o monitor para o ângulo de visualização mais confortável.

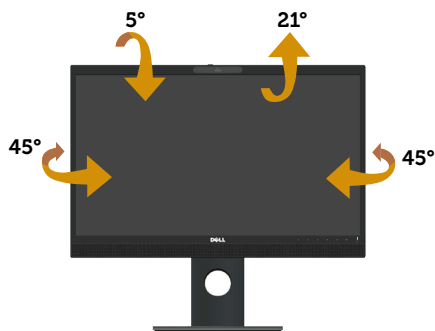

**OBSERVAÇÃO:** O suporte é destacável quando o monitor é despachado da fábrica.

### Extensão vertical

**OBSERVAÇÃO:** O suporte se estende verticalmente até 125 mm. A figura abaixo ilustra como estender o suporte verticalmente.



## Girando o monitor

Antes de girar o monitor, o monitor deve ser totalmente estendido na vertical (**Extensão vertical**) e totalmente inclinado para cima, para evitar bater na borda inferior do monitor.

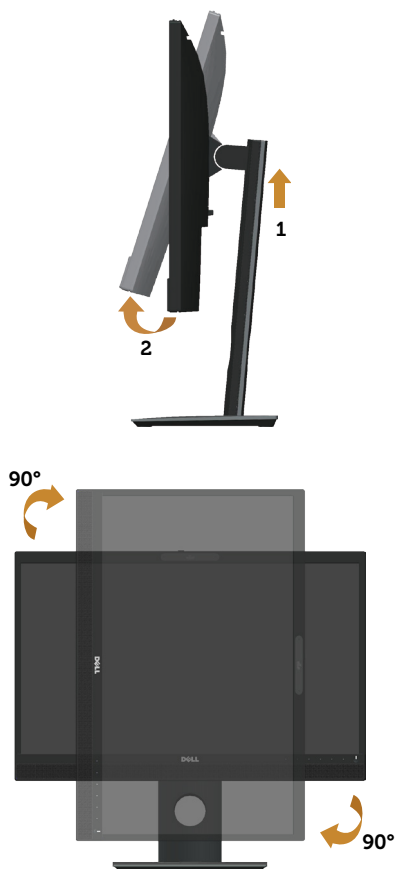

**OBSERVAÇÃO:** Para utilizar a função de rotação do monitor (vista Paisagem x Retrato) com seu computador Dell, você precisa de um driver gráfico atualizado que não é fornecido com este monitor. Para baixar o driver de gráficos, vá para [www.dell.com/support](http://www.dell.com/support) e consulte a seção **Baixando** para **Drivers de vídeo** para as últimas atualizações de drivers.

**OBSERVAÇÃO:** Quando no Modo de visualização de retrato, pode ocorrer degradação do desempenho em aplicativos gráficos intensivos (jogos 3D e etc.).



## Ajustar as definições de vídeo de rotação de seu sistema

Depois de girar o monitor, deve completar o procedimento abaixo para ajustar as configurações de vídeo de rotação de seu sistema.

 **OBSERVAÇÃO:** Se usar o monitor com um computador Dell, vá até website do driver gráfico ou o site do fabricante do computador para obter informações sobre a rotação dos conteúdos na sua tela.

Para ajustar as configurações de vídeo de rotação:

1. Clique com botão direito do mouse no desktop e clique em **Propriedades**.
2. Selecione a guia **Configurações** e clique em **Avançado**.
3. Se você possui uma placa gráfica ATI, selecione a guia **Rotação** e defina a rotação preferida.
4. Se você tiver uma placa de vídeo nVidia, clique na guia **nVidia**, na coluna da esquerda selecione **NVRotate** e selecione a rotação preferida.
5. Se você tiver uma placa de vídeo Intel®, selecione a guia de gráficos **Intel** clique em **Propriedades Gráficas**, selecione a guia **Rotação** e defina a rotação preferida.

 **OBSERVAÇÃO:** Se você não vê a opção de rotação ou ele não está funcionando corretamente, vá para [www.dell.com/support](http://www.dell.com/support) e baixe o driver mais recente para sua placa de vídeo.

## Operando o obturador de capa da webcam

Deslize o obturador para a esquerda: Descubra a webcam.

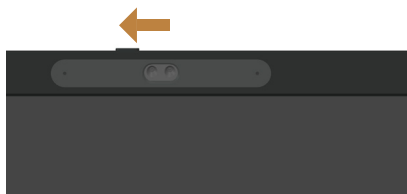

Deslize o obturador para a direita: Cobrir a webcam.



## Instalação do driver da câmera IR do monitor

O driver da câmera IR está disponível para download de [Dell.com/P2418HZm](http://Dell.com/P2418HZm).

Navegue até a seção de Drivers e Downloads para baixar o arquivo do driver, descompacte o arquivo e em seguida dê um duplo clique “setup.exe” para instalar o driver.

Ele irá transferir diretamente para a interface de instalação da Câmera Realtek PC. Aguarde a execução automática do programa de instalação.

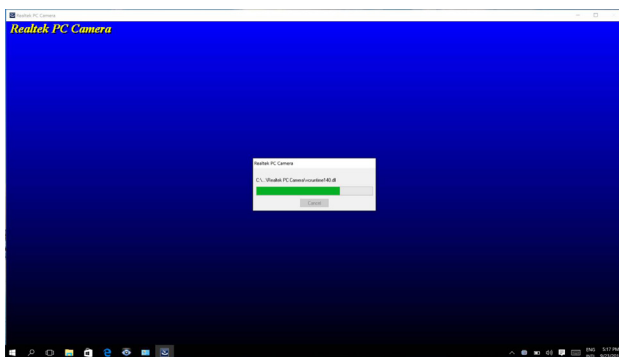

Quando a instalação estiver concluída, reinicie o computador.

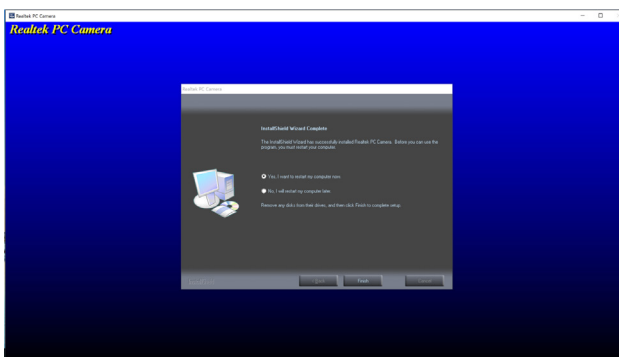

## Configurando o Windows Hello

No Windows® 10:

Clique em menu Iniciar do Windows, clique em **Settings (Configurações)**.





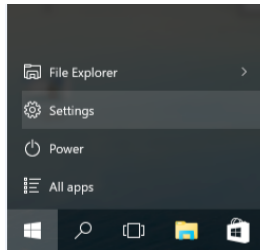

Clique em **Accounts (Contas)**.

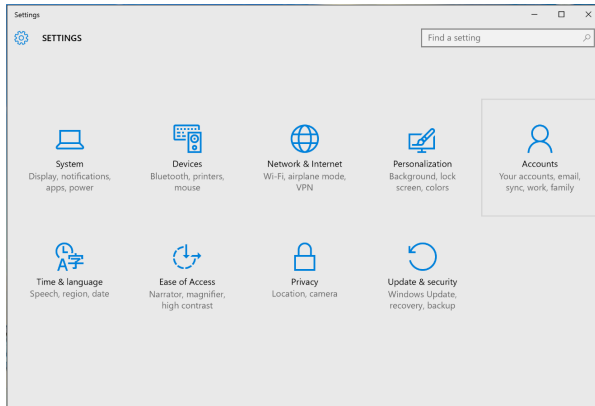

Clique em **Sign-in options (Opções de entrada)**. Você deve configurar um PIN antes que você possa se inscrever no Windows Hello.

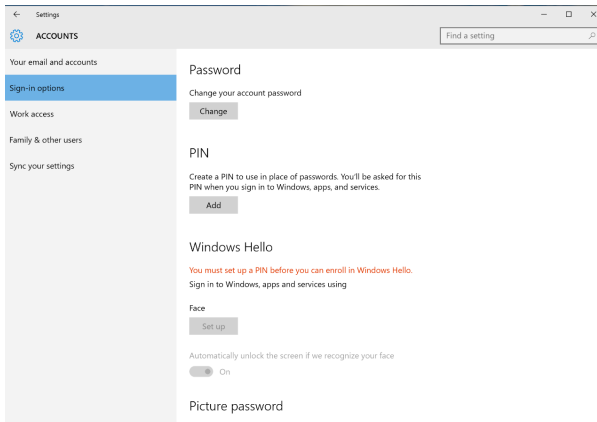

Clique em **Adicionar** sob o **PIN** para entrar em **Set up a PIN (Definir um PIN)**. Digite o novo PIN e confirme o PIN e clique em **OK**.



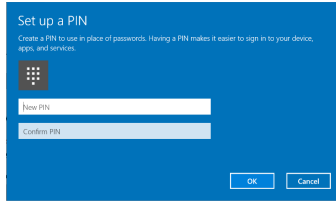

Depois de feito isso, as opções para configurar Windows Hello vão desbloquear. Clique em **Set up (Configurar)** no **Windows Hello**, entre em **Windows Hello setup (Configuração do Windows Hello)**.

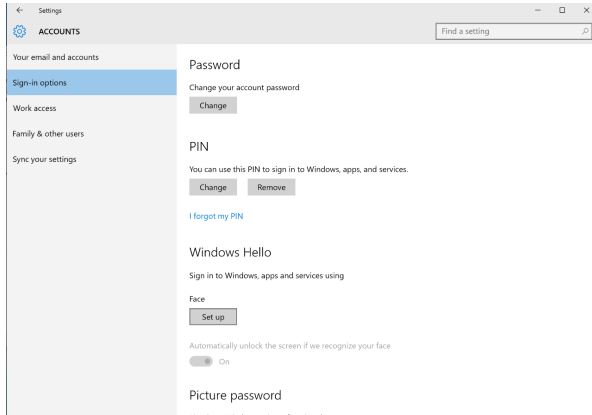

A seguinte mensagem é exibida, clique em **Get started (Iniciar)**.



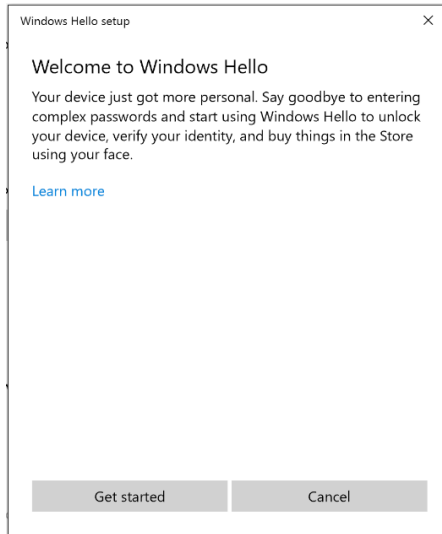

Continue olhando diretamente para sua tela e se posicione para que seu rosto está no centro do quadro que aparece na tela. A webcam irá então gravar seu rosto.

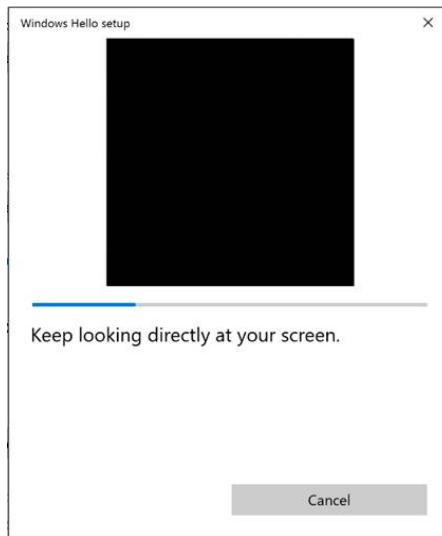

Quando a seguinte mensagem for exibida, clique em **Close (Fechar)** para sair do **Windows Hello setup (Configuração do Windows Hello)**.



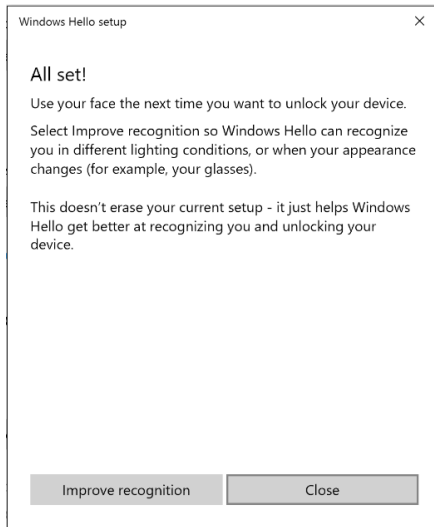

Uma vez que você configurou, você tem uma outra opção para melhorar o reconhecimento. Clique em **Improve recognition (Melhorar o reconhecimento)** se necessário.



# Como configurar a webcam do monitor como a configuração padrão

Ao usar um notebook com webcam embutida para conectar este monitor, na interface do Gerenciador de dispositivo, você pode encontrar a webcam embutida do notebook e a webcam do monitor. Normalmente, eles estão em estado ativo, e a configuração padrão é usando a webcam integrada ao notebook.

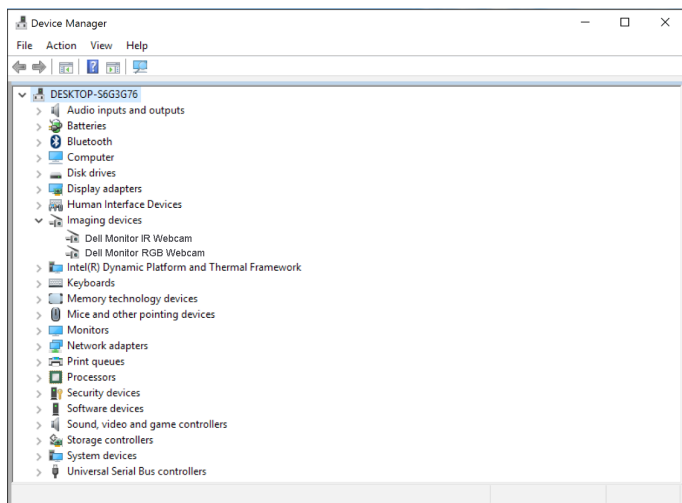

Se você quiser configurar a webcam do monitor como configuração padrão, você precisa desativar a webcam embutida no notebook. Para identificar a webcam embutida do notebook e desativá-la, siga as instruções a seguir:

Clique com o botão direito do mouse **Dell Monitor IR Webcam**, e clique em **Properties (Propriedades)** para abrir as **Dell Monitor IR Webcam Properties** .



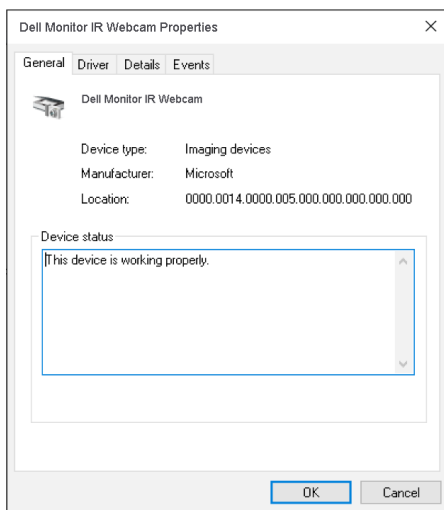
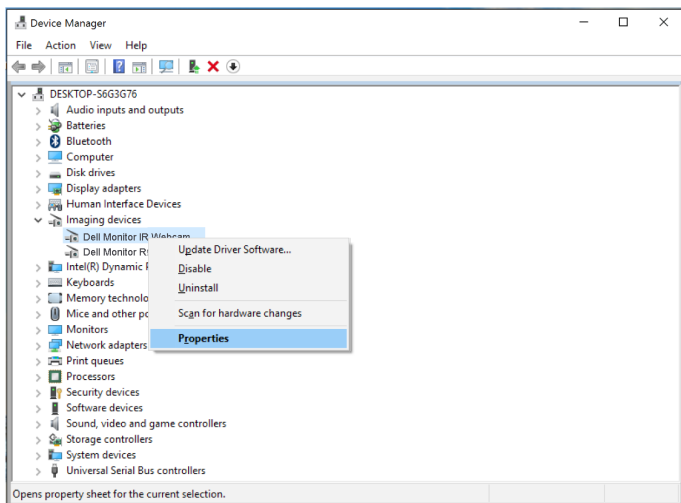

Clique em **Details > Property (Detalhes > Propriedade)** e selecione **Hardware Ids (Ids de Hardware)**.



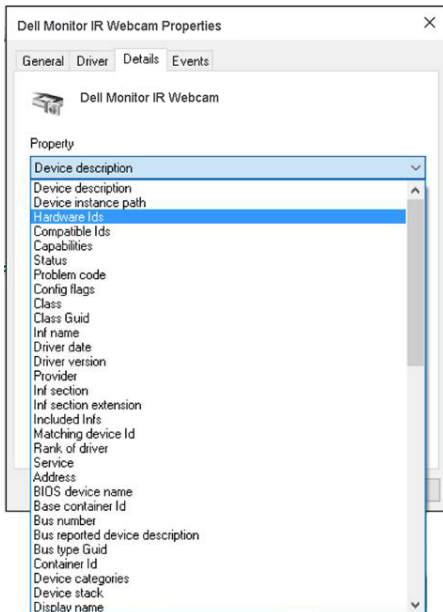

O **Value (Valor)** irá mostrar os detalhes de ids de hardware desta webcam integrada. O ids de hardware do notebook webcam integrada e o monitor webcam são diferentes. Para P2418HZm, os ids de hardware de webcam do monitor aparecerão como abaixo:

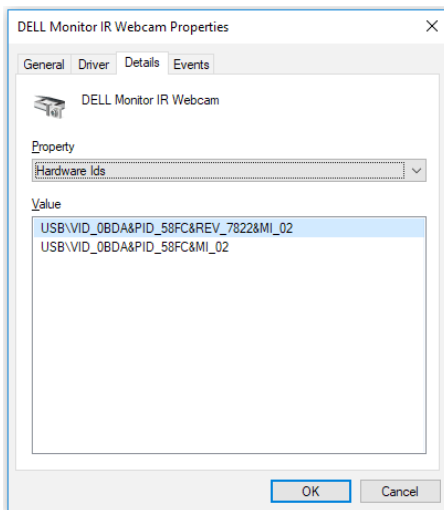

Clique com o botão direito do mouse em **Dell Monitor IR Webcam** que tem diferentes ids de hardware da webcam do monitor P2418HZm e clique em **Disable (Desativar)**.

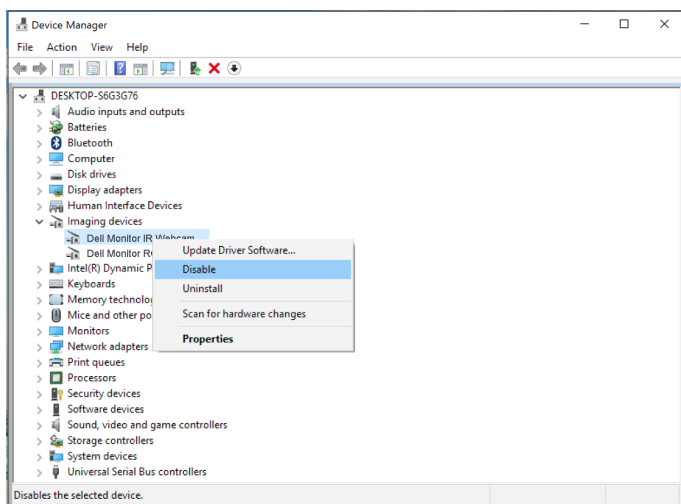



A seguinte mensagem é exibida:

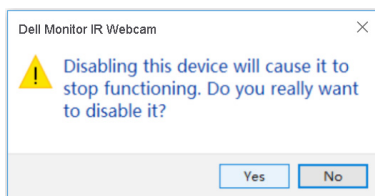

Clique em **Yes (Sim)**. A webcam do notebook agora está desativada e a webcam do monitor será usada como a configuração padrão. Reinicie o notebook.

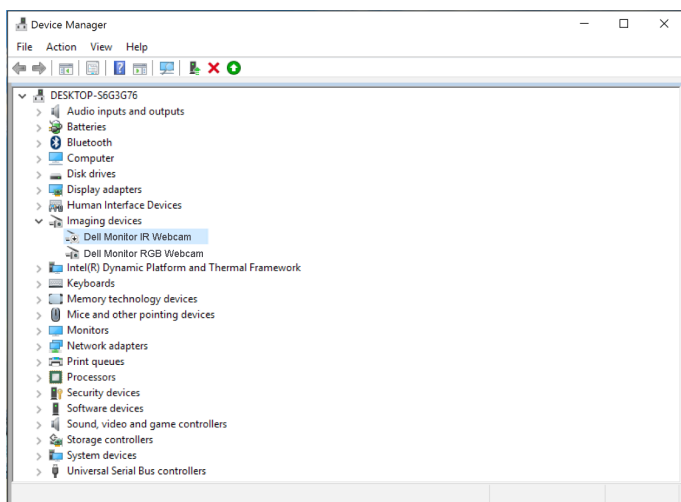

## Como configurar o alto-falante do monitor como a configuração padrão

Quando seu computador se conecta a vários alto-falantes, se você desejar configurar como configuração padrão alto-falante do monitor, por favor siga instruções abaixo:

Clique com o botão direito no **Volume** na área de notificação da barra de tarefas do Windows.



Clique em **Playback devices (Dispositivos de reprodução)** para entrar na interface de configuração de **Sound (Som)** .



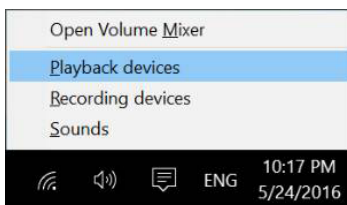

Se apenas o cabo HDMI ou o cabo DP é conectado entre o monitor e o computador, apenas um orador nomeado **Dell P2418HZm** do monitor mostrará na interface de configuração de **Sound (Som)**.

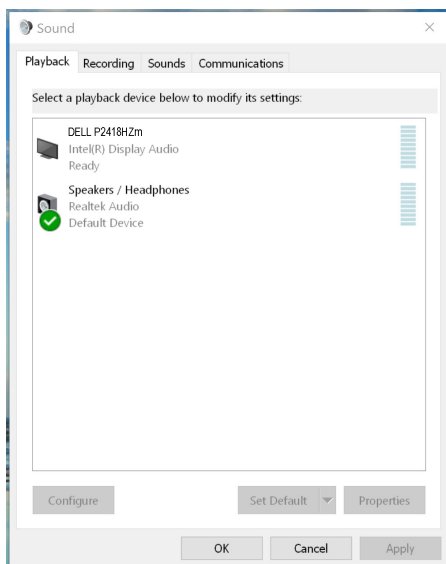

Clique em **Dell P2418HZm**, e então clique em **Set Default (Definir como Padrão)**, o alto-falante do monitor será usado como a configuração padrão.



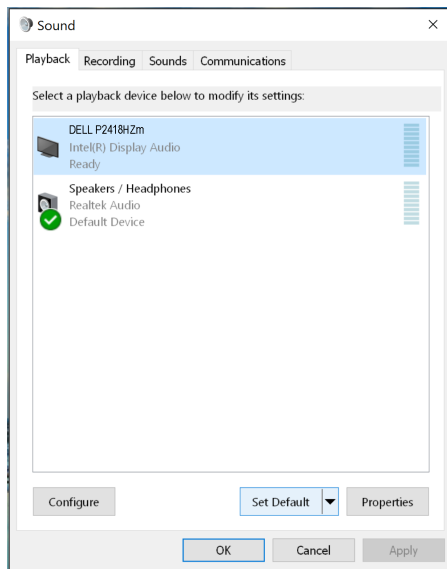

Clique em **OK** para sair da configuração do **Sound (Som)** .

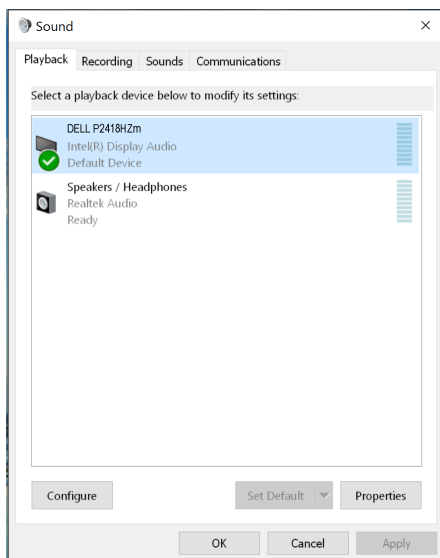

Se o cabo USB e o cabo HDMI ou DP estão ligados de monitor para o computador, dois alto-falantes chamado **DELL P2418HZm** e **P2418HZm** respectivamente, a partir do monitor será exibido na interface de configuração de **Sound (Som)**. A



diferença entre **DELL P2418HZm** e **P2418HZm** é apenas a fonte de sinal diferente. Você pode escolher qualquer um para definir o padrão, o alto-falante do monitor será usado como a configuração padrão.

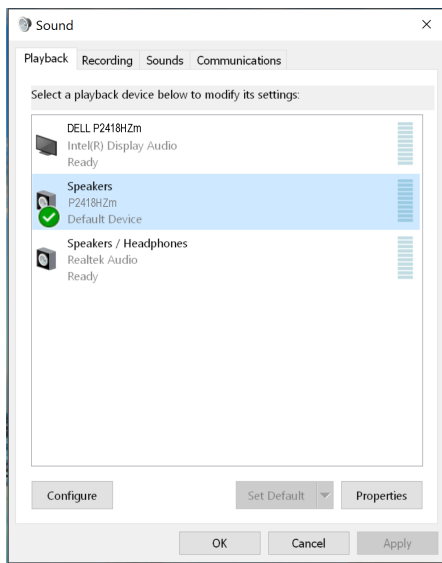
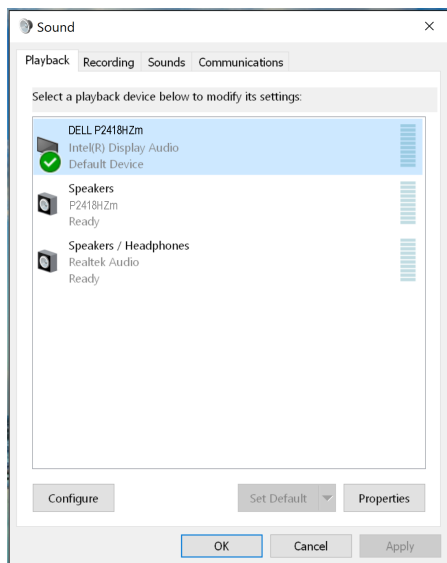

# Solução de problemas

**⚠ AVISO:** Antes de iniciar qualquer procedimento desta seção, siga as [Instruções de segurança](#).

## Autoteste

Seu monitor inclui uma função de autoteste que permite verificar se o monitor está funcionando corretamente. Se o monitor e o computador estão conectados corretamente, mas a tela permanece escura, execute o autoteste do monitor, executando as seguintes etapas:

1. Desligue o computador e o monitor.
2. Desconecte todos os cabos de vídeo do seu monitor. Desta forma, o computador não tem que estar envolvido.
3. Ligue o monitor.

Se o monitor estiver funcionando corretamente, ele detecta que não há nenhum sinal e uma das seguintes mensagens aparece. Enquanto em modo autoteste, o LED permanece branco.

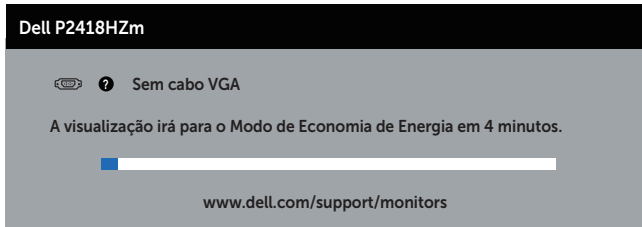

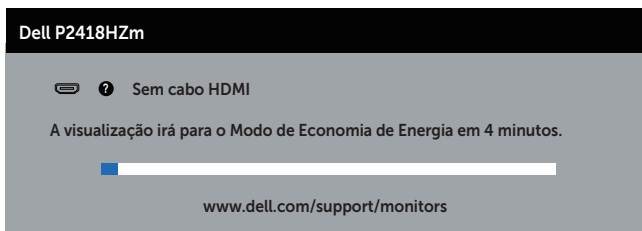

OU



OU

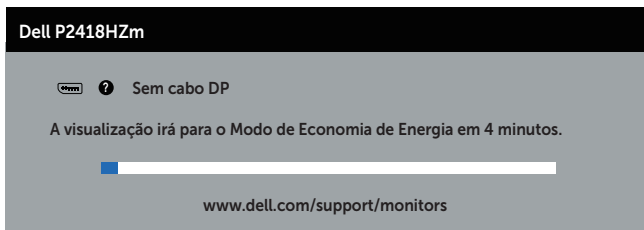



 **OBSERVAÇÃO:** Esta caixa também aparece durante o funcionamento normal, se o cabo do monitor fica desligado ou danificado.

4. Desligue o monitor, desconecte e reconecte o cabo de vídeo, em seguida, ligue o computador e o monitor.

Se o monitor permanece escuro depois que você reconectar os cabos, verifique o seu controlador de vídeo e o computador.



## Diagnósticos integrados

O monitor tem uma ferramenta embutida de diagnóstico que ajuda a determinar se a anormalidade da tela que está ocorrendo é um problema inerente do seu monitor, ou do seu computador e placa de vídeo.

 **OBSERVAÇÃO:** Você pode executar o diagnóstico integrado apenas quando o cabo de vídeo está desconectado e o monitor está *no modo autoteste*.

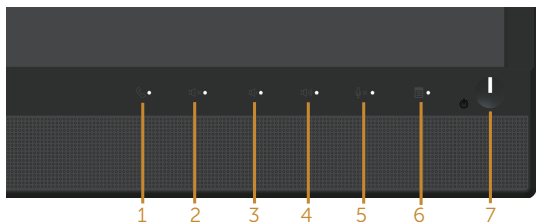

Para executar o diagnóstico integrado:

1. Certifique-se de que a tela está limpa (sem partículas de pó sobre a superfície da tela).
2. Desligue o cabo de vídeo(s) da parte de trás do computador ou monitor. O monitor entra em modo de autoteste.
3. Pressione e mantenha pressionado o **Botão 3** no painel frontal em simultâneo durante 5 segundos. Uma tela cinza aparece.
4. Verifique cuidadosamente a tela para anormalidades.
5. Pressione o **botão 3** no painel frontal novamente. A cor da tela muda para vermelho.
6. Inspeccione a tela para qualquer anormalidade.
7. Repita os passos 5 e 6 para inspeccionar a exibição nas telas verde, azul, preto, branco e telas de texto.

O teste está completo quando a tela de texto aparece. Para sair, pressione o **botão 3** novamente.

Se você não detectar nenhuma anormalidade na tela ao usar a ferramenta integrada de diagnóstico, o monitor está funcionando corretamente. Verifique a placa de vídeo e o computador.



# Problemas comuns

A tabela a seguir contém informações gerais sobre problemas comuns do monitor que você pode encontrar e as possíveis soluções.

Sintomas Comuns	Soluções possíveis
Sem vídeo/LED de energia desligado	<ul style="list-style-type: none"><li>• Assegure que o cabo de vídeo conectando o monitor e o computador está adequadamente conectado e preso.</li><li>• Verifique se a tomada elétrica está funcionando corretamente usando qualquer outro equipamento elétrico.</li><li>• Assegurar-se de que a fonte de entrada correta está selecionada através do menu <a href="#">Fonte de entrada</a>.</li></ul>
Sem vídeo/LED de energia ligado	<ul style="list-style-type: none"><li>• Aumente o brilho e contraste usando o OSD.</li><li>• Execute o recurso de verificação de auto-teste do monitor.</li><li>• Verifique se há pinos tortos ou quebrados no conector do cabo de vídeo.</li><li>• Execute os diagnósticos integrados.</li><li>• Assegurar-se de que a fonte de entrada correta está selecionada através do menu <a href="#">Fonte de entrada</a>.</li></ul>
Foco ruim	<ul style="list-style-type: none"><li>• Elimine os cabos de extensão de vídeo.</li><li>• Reajuste o monitor para as configurações de fábrica (<b>Restaurar Config. de Fábrica</b>).</li><li>• Altere a resolução de vídeo para a proporção correta.</li></ul>
Vídeo instável/ Trêmulo	<ul style="list-style-type: none"><li>• Reajuste o monitor para as configurações de fábrica (<b>Restaurar Config. de Fábrica</b>).</li><li>• Verifique os fatores ambientais.</li><li>• Realoque o monitor e teste em outra sala.</li></ul>
Pixels Faltantes	<ul style="list-style-type: none"><li>• Ciclo liga-desliga.</li><li>• Pixel que está permanentemente desligado é um defeito natural que pode ocorrer na tecnologia LCD.</li><li>• Para mais informações sobre Política de Qualidade do Monitor e Pixel Dell, veja o site de suporte Dell em <a href="http://www.dell.com/support/monitors">www.dell.com/support/monitors</a>.</li></ul>
Pixels Presos	<ul style="list-style-type: none"><li>• Ciclo liga-desliga.</li><li>• Pixel que está permanentemente desligado é um defeito natural que pode ocorrer na tecnologia LCD.</li><li>• Para mais informações sobre Política de Qualidade do Monitor e Pixel Dell, veja o site de suporte Dell em <a href="http://www.dell.com/support/monitors">www.dell.com/support/monitors</a>.</li></ul>
Problemas de Brilho	<ul style="list-style-type: none"><li>• Reajuste o monitor para as configurações de fábrica (<b>Restaurar Config. de Fábrica</b>).</li><li>• Ajuste os controles de brilho e contraste através do OSD.</li></ul>





Distorção Geométrica	<ul style="list-style-type: none"> <li>• Reajuste o monitor para as configurações de fábrica (<b>Restaurar Config. de Fábrica</b>).</li> <li>• Ajuste os controles de brilho e contraste através do OSD.</li> </ul>
Linhas Horizontal/ Vertical	<ul style="list-style-type: none"> <li>• Reajuste o monitor para as configurações de fábrica (<b>Restaurar Config. de Fábrica</b>).</li> <li>• Execute o recurso de verificação de autoteste do monitor e determine se estas linhas também estão em modo autoteste.</li> <li>• Verifique se há pinos tortos ou quebrados no conector do cabo de vídeo.</li> <li>• Execute os diagnósticos integrados.</li> </ul>
Problemas de sincronização	<ul style="list-style-type: none"> <li>• Reajuste o monitor para as configurações de fábrica (<b>Restaurar Config. de Fábrica</b>).</li> <li>• Execute o recurso de verificação de autoteste para determinar se a tela embaralhada aparece em modo autoteste.</li> <li>• Verifique se há pinos tortos ou quebrados no conector do cabo de vídeo.</li> <li>• Reinicie o computador em <i>modo de segurança</i>.</li> </ul>
Assuntos relacionados à segurança	<ul style="list-style-type: none"> <li>• Não execute nenhuma das etapas da solução de problemas.</li> <li>• Contate a Dell imediatamente.</li> </ul>
Problemas intermitentes	<ul style="list-style-type: none"> <li>• Assegure que o cabo de vídeo conectando o monitor para o computador está adequadamente conectado e preso.</li> <li>• Reajuste o monitor para as configurações de fábrica (<b>Restaurar Config. de Fábrica</b>).</li> <li>• Execute o recurso autoteste de monitor para determinar se o problema intermitente ocorre no modo autoteste.</li> </ul>
Cor Faltando	<ul style="list-style-type: none"> <li>• Execute o recurso de verificação de auto-teste do monitor.</li> <li>• Assegure que o cabo de vídeo conectando o monitor para o computador está adequadamente conectado e preso.</li> <li>• Verifique se há pinos tortos ou quebrados no conector do cabo de vídeo.</li> </ul>
Cor errada	<ul style="list-style-type: none"> <li>• Mude o <b>modo de configuração de cor</b> nas <b>configurações de cor</b> do OSD para <b>gráficos</b> ou <b>vídeo</b>, dependendo do aplicativo.</li> <li>• Tente modos de <b>Modos predefinidos</b> em OSD de configurações de <b>Cor</b>. Ajuste o valor <b>R/G/B</b> em <b>Cor Personalizada</b> em OSD de configurações de <b>Cor</b>.</li> <li>• Mude o <b>Formato de cor de entrada</b> para <b>RGB</b> ou <b>YPbPr</b> no OSD Configurações de <b>cor</b>.</li> <li>• Execute os diagnósticos integrados.</li> </ul>
Retenção de imagem de uma imagem estática deixada no monitor por um longo período de tempo	<ul style="list-style-type: none"> <li>• Use o recurso de gerenciamento de energia para desligar o monitor em todos os momentos quando não estiver em uso (para obter mais informações, consulte <a href="#">Modos de gestão da energia</a>).</li> <li>• Como alternativa, use um protetor de tela dinâmico.</li> </ul>



Fantasma ou  
Superação de Vídeo

- Mudar o **Tempo de Resposta** na **Tela** do OSD para **Rápido** ou **Normal** dependendo da sua aplicação e uso.

## Problemas específicos do produto

Sintomas específicos	Soluções possíveis
A imagem da tela é muito pequena	<ul style="list-style-type: none"><li>• Fantasma ou Superação de Vídeo Verifique o ajuste da <b>Formato de imagem</b> no OSD configuração de <b>Tela</b>.</li><li>• Reajuste o monitor para as configurações de fábrica (<b>Restaurar Config. de Fábrica</b>).</li></ul>
Não é possível ajustar o monitor com os botões no painel frontal	<ul style="list-style-type: none"><li>• Desligue o monitor, desligue o cabo de alimentação, conecte novamente e depois ligue o monitor.</li><li>• Verifique se o menu OSD está bloqueado. Se sim, pressione e segure o botão acima do botão de Energia durante 6 segundos para desbloquear. (Para obter mais informações, consulte <a href="#">Bloqueio</a>).</li></ul>
Nenhum sinal de entrada quando os controles do usuário são pressionados	<ul style="list-style-type: none"><li>• Verifique a fonte de sinal. Verifique se o computador não está no modo de espera ou suspensão, movendo o mouse ou pressionando qualquer tecla no teclado.</li><li>• Verifique se o cabo de vídeo está conectado corretamente. Desconecte e reconecte o cabo de vídeo, se necessário.</li><li>• Reinicie o computador ou reproduzidor de vídeo.</li></ul>
A imagem não preenche toda a tela	<ul style="list-style-type: none"><li>• Devido a diferentes formatos de vídeo (proporção) de DVDs, o monitor pode exibir em tela cheia.</li><li>• Execute os diagnósticos integrados.</li></ul>



## Problemas específicos de Universal serial bus (USB)

Sintomas específicos	Soluções possíveis
Interface USB não está funcionando	<ul style="list-style-type: none"><li>• Verifique se o monitor está ligado.</li><li>• Reconecte o cabo upstream para o seu computador.</li><li>• Reconecte os periféricos USB (conector downstream).</li><li>• Desligue e ligue o monitor novamente.</li><li>• Reinicie o computador.</li><li>• Alguns dispositivos USB como HDD externo portátil exigem maior corrente elétrica; conecte o dispositivo diretamente ao computador.</li></ul>
Interface de super velocidade USB 3.0 é lenta	<ul style="list-style-type: none"><li>• Verifique se seu computador tem capacidade USB 3.0.</li><li>• Alguns computadores têm USB 3.0, USB 2.0 e portas USB 1.1. Certifique-se de que a porta USB correta é usada.</li><li>• Certifique-se de que a porta USB correta é usada.</li><li>• Reconecte o cabo upstream para o seu computador.</li><li>• Reconecte os periféricos USB (conector downstream).</li><li>• Reinicie o computador.</li></ul>
Periféricos USB sem fio param de trabalhar quando um dispositivo USB 3.0 é ligado	<ul style="list-style-type: none"><li>• Aumente a distância entre os periféricos USB 3.0 e receptor USB sem fio.</li><li>• Posicione o receptor USB sem fio o mais próximo possível dos periféricos USB sem fio.</li><li>• Use um cabo USB extensor para posicionar o receptor USB sem fio o mais longe possível da porta USB 3.0.</li></ul>

## Problemas específicos do Microsoft® Skype for Business®

Sintomas específicos	Soluções possíveis
O botão de <b>Gancho</b> não está funcionando	<ul style="list-style-type: none"><li>• Certifique-se de que o cabo USB ascendente está conectado entre o monitor e o computador ou notebook.</li><li>• Certifique-se de que você se registrou para Skype for Business.</li></ul>
Webcam não é detectada	<ul style="list-style-type: none"><li>• Certifique-se de que o cabo USB ascendente está conectado entre o monitor e o computador ou notebook.</li><li>• Reconecte o cabo ascendente USB em seu computador ou notebook.</li></ul>
O botão de <b>Mudo</b> não está funcionando	<ul style="list-style-type: none"><li>• Certifique-se de que o cabo USB ascendente está conectado entre o monitor e o computador ou notebook.</li><li>• Reconecte o cabo ascendente USB em seu computador ou notebook.</li></ul>



---

Nenhum som vindo dos alto-falantes

- Certifique-se de que você definiu o dispositivo de reprodução padrão como "DELL P2418HZm" no seu sistema.
- Desligue o monitor, desligue o cabo de alimentação do monitor, conecte-o novamente e depois ligue o monitor.
- Reajuste o monitor para as **Configurações de fábrica**.

---

Mouse sem fio não está funcionando ou atrasa

- Aumente a distância entre os periféricos USB 3.0 e receptor USB sem fio.
  - Posicione o receptor USB sem fio o mais próximo possível do mouse sem fio.
  - Use um cabo USB extensor para posicionar o receptor USB sem fio o mais longe possível da porta USB 3.0.
- 



# Apêndice

---

## ATENÇÃO: Instruções de segurança



**AVISO:** O uso de controles, ajustes ou procedimentos diferentes daqueles especificados nesta documentação pode resultar em exposição a riscos de choque elétricos e/ou mecânicos.

Para obter mais informações sobre instruções de segurança, consulte *Informações de Segurança, Meio Ambiente e Regulamentares (SERI)*.

## Avisos da FCC (somente para os EUA) e outras informações regulamentares

Para avisos da FCC e outras informações regulamentares, veja o website regulamentar em [www.dell.com/regulatory\\_compliance](http://www.dell.com/regulatory_compliance).

## Como entrar em contato com a Dell

**Para entrar em contato com a Dell para assuntos de vendas, suporte técnico, ou serviço ao cliente:**

1. Vá para [www.dell.com/contactdell](http://www.dell.com/contactdell).
2. Verifique o país ou a região no menu suspenso **Escolha um país/região** na parte inferior da página.
3. Selecione o link de serviço ou suporte apropriado com base na sua condição ou escolha o método de entrar em contato com a Dell que seja conveniente para você. A Dell oferece várias opções de suporte e serviços on-line e por telefone. A disponibilidade varia de acordo com o país e o produto, e alguns serviços podem não estar disponíveis em todas as áreas.



**OBSERVAÇÃO:** Se você não tem uma conexão de Internet ativa, pode encontrar as informações de contato na nota fiscal de compra, fatura na embalagem, nota, ou catálogo de produtos da Dell.

