



Dell P2418HZm

Panduan Pengguna

Model Monitor: P2418HZm
Model Pengaturan: P2418HZc



-  **CATATAN:** CATATAN menunjukkan adanya informasi penting yang membantu Anda menggunakan komputer dengan lebih baik.
-  **PERHATIAN:** PERHATIAN menunjukkan kemungkinan bahaya pada perangkat keras atau hilangnya data jika petunjuk tidak dipatuhi.
-  **PERINGATAN:** PERINGATAN menunjukkan kemungkinan adanya bahaya kerusakan properti, cedera diri, atau kematian.

Hak Cipta © 2018 Dell Inc. atau anak perusahaannya. Hak cipta dilindungi undang-undang.
Merek dagang Dell, EMC, dan yang lainnya adalah milik Dell Inc. atau anak perusahaannya. Merek dagang lainnya mungkin merupakan milik perusahaannya masing-masing.

2018 – 01

Rev. A00

Daftar Isi

Tentang Monitor	5
Isi kemasan	5
Fitur produk	7
Mengidentifikasi komponen dan kontrol	8
Spesifikasi monitor	12
Antarmuka USB (Universal serial bus)	22
Kemampuan plug and play	25
Kualitas dan kebijakan piksel monitor LCD	25
Panduan pemeliharaan	25
Mengkonfigurasi monitor	26
Memasang dudukan	26
Menyambungkan monitor.....	28
Mengatur kabel	30
Lepaskan dudukan monitor	31
Pemasangan di dinding (opsional).....	32
Mengoperasikan monitor	33
Menghidupkan monitor	33



Menggunakan kontrol panel depan33

Menggunakan menu OSD (Tampilan di Layar)37

Mengkonfigurasi monitor 50

Menggunakan Kemiringan, Ayun, dan Ekstensi Vertikal 51

Menggunakan rana penutup webcam.....53

Menginstal driver IR Camera monitor.....54

Mengkonfigurasi Windows Hello54

Mengkonfigurasi webcam monitor sebagai pengaturan default...58

Mengkonfigurasi speaker monitor sebagai pengaturan default....62

Pemecahan Masalah 65

Pengujian mandiri65

Diagnostik internal67

Masalah umum 68

Masalah khusus produk.....70

Masalah khusus pada USB (Universal serial bus)..... 71

Microsoft® Skype for Business® Specific Problems 71

Lampiran 73

Informasi FCC (Hanya untuk AS) dan informasi peraturan lainnya73

Menghubungi Dell.....73







Tentang Monitor

Isi kemasan

Monitor dilengkapi komponen yang ditunjukkan di bawah ini. Pastikan Anda menerima semua komponen dan [Menghubungi Dell](#) jika ada yang hilang.

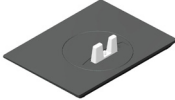
 **CATATAN:** Sejumlah komponen mungkin merupakan komponen opsional dan mungkin tidak disertakan dengan monitor Anda. Sejumlah fitur atau media mungkin tidak tersedia di negara tertentu.

	Monitor
	Penyangga
	Dudukan
	Kabel daya (bervariasi berdasar negara)



	<p>Kabel VGA</p>
	<p>Kabel DP</p>
	<p>Kabel Upstream USB 3.0 (Mengaktifkan Port USB pada Monitor)</p>
<div data-bbox="154 724 403 877"> <p>Safety and Regulatory Information</p> <p>Read this manual before using the product. It contains important information regarding safety, regulatory compliance, and warranty. For more information, visit the Dell website at www.dell.com.</p> </div> <div data-bbox="439 724 663 884">  </div>	<ul style="list-style-type: none"> • Panduan Ringkas • Informasi Keselamatan dan Peraturan



Fitur produk

Tampilan panel datar **Dell P2418HZm** memiliki matriks aktif, TFT (Thin-Film Transistor), LCD (Liquid Crystal Display), dan lampu latar LED. Fitur monitor mencakup:

- **P2418HZm:** Jangkauan area tampilan 60,47 cm (23,8 inci) (diukur secara diagonal). Resolusi 1920 x 1080, plus dukungan layar penuh untuk resolusi rendah.
- Kemampuan plug and play jika didukung sistem.
- Mencakup sensor gambar 2MP Full HD internal dan LED IR ganda dengan kamera inframerah di bezel atas untuk kualitas video kedudukan.
- Diberikan bersama 2 x 5W speaker front-firing terintegrasi dan susunan mikrofon ganda dengan pembatalan suara untuk memberikan pengalaman audio yang kaya.
- Konektivitas VGA, HDMI dan DisplayPort.
- Dilengkapi dengan 1 port upstream USB dan 2x USB2.0/2x port downstream USB3.0 (termasuk port pengisian daya 1x USB3.0 BC1.2).
- Penyesuaian OSD (Tampilan pada Layar) untuk kemudahan optimalisasi layar dan konfigurasi.
- Slot kabel keamanan.
- Kemampuan penyetelan untuk memiringkan, membalik, ketinggian dan memutar.
- Dudukan yang dapat dilepas dan lubang pemasangan berstandar Video Electronics Standards Association (VESATM) 100 mm untuk solusi pemasangan yang fleksibel.
- Konsumsi daya 0,3 W saat dalam mode tidur.
- Mengoptimalkan kenyamanan mata dengan layar bebas kedip dan fitur ComfortView yang akan meminimalkan emisi cahaya biru.
- Disertifikasi untuk Skype for Business.
- Bersertifikasi Windows Hello (Otentikasi Wajah) dan mendukung Microsoft Cortana.



Mengidentifikasi komponen dan kontrol

Tampilan Depan

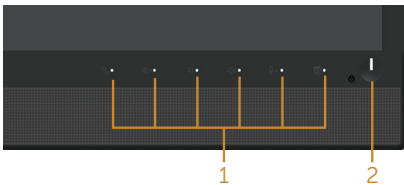
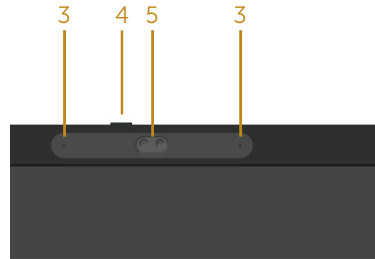

Kontrol panel depan

Label	Keterangan
1	Tombol fungsi (Untuk informasi lebih lanjut, buka Mengoperasikan monitor)
2	Tombol Hidup/Mati (dilengkapi indikator LED)
3	Mikrofon
4	Rana penutup webcam
5	Webcam (Full HD)

CATATAN: Untuk layar dengan bezel mengkilap, pengguna harus mempertimbangkan penempatan layar karena refleksi permukaan terang dan cerah di sekitar pada bezel dapat mengganggu.



Tampilan Belakang



Tampilan Belakang tanpa dudukan monitor

Tampilan belakang dengan dudukan monitor

Label	Keterangan	Penggunaan
1	Lubang pemasangan VESA (100 mm x 100 mm - di belakang Penutup VESA yang terpasang)	Pasang monitor di dinding menggunakan kit pemasangan di dinding yang sesuai VESA (100 mm x 100 mm).
2	Label peraturan	Berisi ketentuan peraturan.
3	Tombol pelepas dudukan	Lepas penyangga dari monitor.
4	Slot kunci pengaman	Mengamankan monitor dengan kunci pengaman (dijual terpisah).
5	Nomor seri kode batang dan label Tag Servis	Baca label ini jika Anda perlu menghubungi Dell untuk mendapatkan dukungan teknis.
6	Slot pengaturan kabel	Gunakan untuk mengatur kabel dengan menempatkannya ke slot.



Tampilan Samping

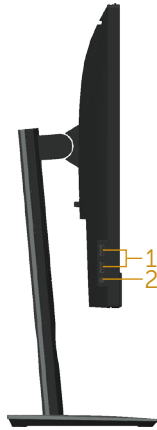

Label	Keterangan	Penggunaan
1	Port downstream USB 2x port downstream USB 3.0 (termasuk 1x port pengisian daya USB3.0 BC1.2)	Menyambungkan perangkat USB. CATATAN: Untuk menggunakan port ini, Anda harus menyambungkan kabel USB (dikirim bersama monitor Anda) ke port upstream USB pada monitor dan ke komputer Anda.
2	Keluaran headphone/ Soket kombo masukan mikrofon	Menyambungkan headset.



Tampilan Bawah

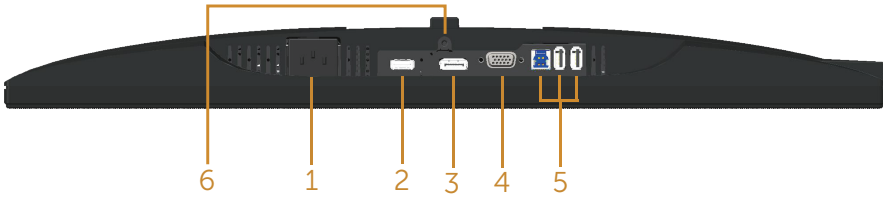

Tampilan bawah tanpa dudukan monitor

Label	Keterangan	Penggunaan
1	Port daya	Menyambungkan kabel daya.
2	Port HDMI	Menyambungkan komputer dengan kabel HDMI(opsional).
3	Port DP	Sambungkan komputer ke monitor menggunakan kabel DP.
4	Port VGA	Menyambungkan komputer dengan kabel VGA.
5	Konektor USB (x2 downstream, x1 upstream)	Menyambungkan kabel USB yang disertakan bersama monitor ke komputer. Setelah kabel tersambung, Anda dapat menggunakan konektor USB di sisi belakang dan sisi bawah monitor.
6	Fitur kunci dudukan	Mengencangkan dudukan ke monitor menggunakan sekrup M3 x 6mm (sekrup tidak disertakan).



Spesifikasi monitor

Model	P2418HZm
Jenis layar	Matriks aktif - LCD TFT
Jenis panel	Teknologi Pengalihan di Pesawat
Gambar yang dapat dilihat	
Diagonal	604,70 mm (23,80 inci)
Horizontal, Area Aktif	527,04 mm (20,75 inci)
Vertikal, Area Aktif	296,46 mm (11,67 inci)
Area	1562,46 cm ² (242,15 inci ²)
Pitch piksel	0,2745 mm x 0,2745 mm
Pixel per inch (PPI)	93
Sudut pandang (vertikal/ horizontal)	178° (vertikal) normal 178° (horizontal) normal
Brightness (Kecerahan)	250 cd/m ² (normal)
Rasio kontras	1000: 1 (normal) 8 Juta: 1 (Dinamis)
Rasio aspek	16:9
Lapisan layar tampilan	Anti silau dengan kekerasan 3H
Lampu latar	Sistem lampu tepi LED putih
Waktu respons	6 menit (abu-abu ke abu-abu)
Kedalaman warna	16,7 juta warna
Dukungan warna	83% (CIE 1976), 72% (CIE 1931)
Perangkat internal	Hub berkecepatan tinggi USB 3.0 (dengan 1x port upstream USB 3.0, 2x port downstream USB 3.0, dan 2x port downstream USB2.0, termasuk 1x port pengisian daya USB 3.0 BC1.2)
Kompatibilitas Manajer Tampilan Dell	Ya



Konektivitas	1xDP 1.2 (HDCP 1.4) 1xHDMI 1.4 (HDCP 1.4) 1xVGA 1xport USB3.0 - Upstream 2xport USB3.0 - Samping 2xport USB2.0 - Bawah 1x Keluaran headphone/Soket kombo masukan mikrofon
Lebar batas (tepi monitor dengan area aktif)	19,8mm (Atas) 11,4mm(Kiri/Kanan) 43,3 mm (Bawah)
Keamanan	Slot kunci pengaman (kunci kabel dijual terpisah)
Daya Penyesuaian	Dudukan yang dapat disesuaikan ketinggiannya (125 mm) Kemiringan (-5°/+21°) Perputaran (-45°/+45°) Pivot (90°)



Spesifikasi resolusi

Model	P2418HZm
Rentang pindai horizontal	30 kHz hingga 83 kHz (otomatis)
Rentang pindai vertikal	56 Hz hingga 76 Hz (otomatis)
Resolusi preset maksimum	1920 x 1080 pada 60 Hz

Mode video yang didukung

Model	P2418HZm
Kemampuan tampilan video (playback HDMI & DP)	480i, 480p, 576i, 576p, 720p, 1080i, 1080p

Mode tampilan preset

Mode Tampilan	Frekuensi Horizontal (kHz)	Frekuensi Vertikal (Hz)	Clock Piksel (MHz)	Polaritas Sinkronisasi (Horizontal/Vertikal)
VESA, 720 x 400	31,5	70,1	28,3	-/+
VESA, 640 x 480	31,5	60,0	25,2	-/-
VESA, 640 x 480	37,5	75,0	31,5	-/-
VESA, 800 x 600	37,9	60,3	40,0	+/+
VESA, 800 x 600	46,9	75,0	49,5	+/+
VESA, 1024 x 768	48,4	60,0	65,0	-/-
VESA, 1024 x 768	60,0	75,0	78,8	+/+
VESA, 1152 x 864	67,5	75,0	108,0	+/+
VESA, 1280 x 1024	64,0	60,0	108,0	+/+
VESA, 1280 x 1024	80,0	75,0	135,0	+/+
VESA, 1600 x 900	60,0	60,0	108,0	+/+
VESA, 1920 x 1080	67,5	60,0	148,5	+/+



Spesifikasi listrik

Model	P2418HZm
Sinyal input video	<ul style="list-style-type: none"> • RGB Analog, 0,7 Volt +/-5%, polaritas positif pada impedansi input 75 ohm • HDMI 1.4, 600 mV untuk setiap saluran diferensial, impedansi input 100 ohm per pasangan diferensial • DisplayPort 1.2, 600mV untuk setiap saluran diferensial, impedansi input 100 ohm per pasangan diferensial
Tegangan input AC/ frekuensi/ arus	100 VAC hingga 240 VAC / 50 Hz atau 60 Hz \pm 3 Hz / 1,5A (normal)
Arus masuk	<ul style="list-style-type: none"> • 120 V: 30 A (Maks.) pada 0°C (mulai dingin) • 240 V: 60 A (Maks.) pada 0°C (mulai dingin)

Webcam – spesifikasi mikrofon

Lensa	Bidang tampilan	77,5° untuk 1920 x 1080
	Mode fokus	Fokus Tetap
	Area fokus	28 cm-2,47 m
	Jarak fokus (mode normal)	50 cm
Sensor Gambar	Ukuran susunan aktif	2,12 megapiksel
Video Spesifikasi	Kecepatan bingkai video	1920 x 1080 (Full HD) - hingga 30 bingkai per detik
		640 x 480 (VGA) dan di bawahnya - hingga 30 bingkai per detik
Audio Spesifikasi	Jenis mikrofon	2x mikrofon digital omnidirectional
Antarmuka	USB 2.0 Berkecepatan Tinggi	
Catu Daya	3,3 volt +/- 5%	

Spesifikasi speaker

Model	P2418HZm
Speaker	2 x 5,0 W
Respons Frekuensi	200 Hz - 20 kHz
Temperatur Pengoperasian	-25 °C-70 °C



Karakteristik fisik

Model	P2418HZm
Jenis kabel sinyal	<ul style="list-style-type: none">• Digital:dapat dilepas, HDMI, 19 pin.• Digital:dapat dilepas, DP, 20 pin.• Analog:dapat dilepas, D-Sub, 15-pin• Universal Serial Bus: USB, 9 pin
Dimensi (dengan dudukan)	
Tinggi (ditambah)	500,6 mm (19,71 inci)
Tinggi (dikompresi)	375,6 mm (14,79 inci)
Lebar	549,8 mm (21,65 inci)
Panjang	180,0 mm (7,09 inci)
Dimensi (tanpa dudukan)	
Tinggi	359,6 mm (14,16 inci)
Lebar	549,8 mm (21,65 inci)
Panjang	51,1 mm (2,01 inci)
Dimensi dudukan	
Tinggi (ditambah)	401,5 mm (15,87 inci)
Tinggi (dikompresi)	354,4 mm (13,95 inci)
Lebar	242,6 mm (9,55 inci)
Panjang	180,0 mm (7,09 inci)
Berat	
Berat dengan kemasan	8,25 kg (18,18 lb)
Berat dengan unit dudukan dan kabel	6,12 kg (13,49 lb)
Berat tanpa unit dudukan (tanpa kabel)	3,60 kg (7,93 lb)
Berat unit dudukan	1,96 kg (4,32 lb)
Kilau bingkai depan	2 - 4



Karakteristik lingkungan

Model	P2418HZm
Standar Kepatuhan	
<p>Fitur Energy Saver untuk Monitor bersertifikasi Energy Star EPEAT Gold yang terdaftar di registrasi EPEAT Amerika Serikat bervariasi menurut negara.</p> <p>Untuk status registrasi menurut negara, lihat www.epeat.net.</p> <p>Tampilan bersertifikasi TCO</p> <p>BFR/PVC - Gratis monitor (tidak termasuk kabel eksternal)</p> <p>Alat pengukur energi menunjukkan tingkat energi yang digunakan oleh monitor secara aktual</p>	
Suhu	
Beroperasi	0°C hingga 40°C (32°F hingga 104°F)
Tidak dioperasikan	<ul style="list-style-type: none"> • Penyimpanan: -20°C hingga 60°C (-4°F hingga 140°F) • Pengiriman: -20°C hingga 60°C (-4°F hingga 140°F)
Kelembaban	
Beroperasi	20% hingga 80% (tanpa kondensasi)
Tidak dioperasikan	<ul style="list-style-type: none"> • Penyimpanan: 10% hingga 90% (tanpa kondensasi) • Pengiriman: 10% hingga 90% (tanpa kondensasi)
Ketinggian	
Beroperasi (maksimum)	5.000 m
Tidak beroperasi (maksimum)	12.192 m
Pembuangan termal	• 218,52 BTU/jam (maksimum)
	• 64,87 BTU/jam (normal)

Mode manajemen daya

Jika Anda memiliki kartu tampilan yang sesuai dengan DPM™ VESA atau perangkat lunak yang terinstal di PC, monitor akan secara otomatis mengurangi pemakaian daya saat tidak digunakan. Ini disebut Mode Hemat Daya*. Jika komputer mendeteksi input dari keyboard, mouse, atau perangkat input lainnya, monitor akan berfungsi kembali secara otomatis. Tabel berikut berisi penggunaan daya dan pengaturan sinyal pada fitur hemat daya otomatis ini.

* Pemakaian daya nol dalam mode tidak aktif hanya dapat dicapai dengan memutuskan sambungan kabel utama dari monitor.



Mode VESA	Sinkronisasi Horizontal	Sinkronisasi Vertikal	Video	Indikator Daya	Penggunaan Daya
Pengoperasian normal	Aktif	Aktif	Aktif	Putih	64 W (maksimum)** 19 W (normal, tanpa beban USB)
Mode Aktif-tidak aktif	Tidak aktif	Tidak aktif	Kosong	Putih (Menyala)	Kurang dari 0,3 W
Tidak aktif	-	-	-	Mati	Kurang dari 0,3 W

Energy Star	Penggunaan Daya
P_{on}	17,1 W
E_{TEC}	54 kWh

** Pemakaian daya maksimum dengan pencahayaan maksimum.

Dokumen ini hanya berisi informasi dan menunjukkan performa laboratorium. Produk Anda mungkin berfungsi lain, tergantung perangkat lunak, komponen, dan periferal yang Anda pesan dan tidak berhak untuk memperbarui informasi tersebut. Selain itu, pelanggan tidak boleh tergantung pada informasi ini dalam membuat keputusan tentang toleransi listrik atau sebaliknya. Tidak ada jaminan atas keakuratan atau kelengkapan secara tersurat maupun tersirat.

OSD hanya berfungsi dalam mode pengoperasian normal. Bila salah satu tombol ditekan dalam mode Aktif-tidak aktif, pesan berikut akan ditampilkan:

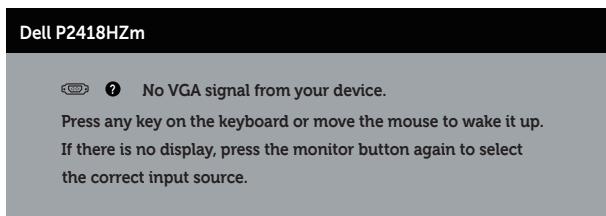

Aktifkan komputer dan monitor untuk mendapatkan akses ke OSD.



 **CATATAN: Monitor ini bersertifikat ENERGY STAR.**

 **CATATAN:**

P_{on} : Penggunaan daya pada mode sebagaimana ditetapkan dalam versi Energy Star 7.0.

E_{TEC} : Penggunaan energi total dalam kWh sebagaimana ditetapkan dalam versi Energy Star 7.0.



Penetapan pin

Konektor VGA

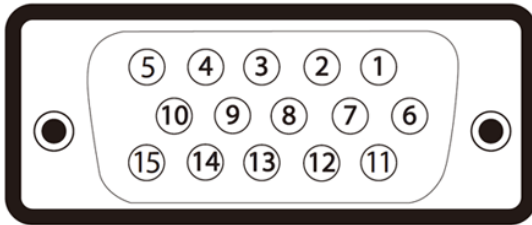

Nomor Pin	pin Bagian Samping Kabel Sinyal Tersambung
1	Video-Merah
2	Video-Hijau
3	Video-Biru
4	GND
5	Pengujian mandiri
6	GND-R
7	GND-G
8	GND-B
9	Komputer 5V/3,3V
10	Sinkronisasi GND
11	GND
12	Data DDC
13	Sinkronisasi H
14	Sinkronisasi V
15	Clock DDC



Konektor HDMI

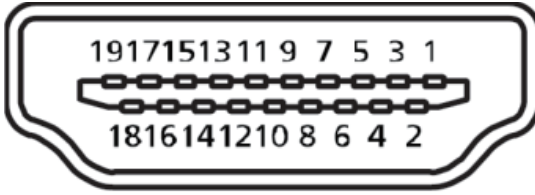

Nomor Pin	Bagian Samping dari Kabel Sinyal Tersambung 19-pin
1	T.M.D.S. Data 2+
2	T.M.D.S. Pelindung Data 2
3	T.M.D.S. Data 2-
4	T.M.D.S. Data 1+
5	T.M.D.S. Pelindung Data 1
6	T.M.D.S. Data 1-
7	T.M.D.S. Data 0+
8	T.M.D.S. Pelindung Data 0
9	T.M.D.S. Data 0-
10	T.M.D.S. Clock+
11	T.M.D.S. Pelindung Clock
12	T.M.D.S. Clock -
13	CEC
14	Cadangan (N.C. pada perangkat)
15	SCL
16	SDA
17	Pengardean DDC/CEC
18	Daya +5V
19	Deteksi Hot Plug



Konektor DisplayPort

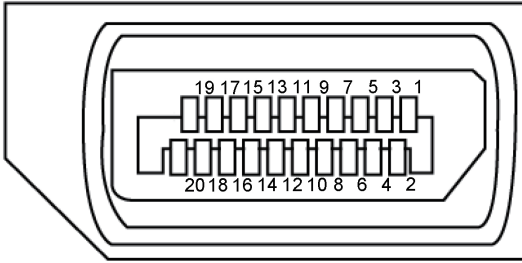

Nomor Pin	Bagian Samping dari Kabel Sinyal Tersambung 20-pin
1	ML3(n)
2	GND
3	ML3(p)
4	ML2(n)
5	GND
6	ML2(p)
7	ML1(n)
8	GND
9	ML1(p)
10	ML0(n)
11	GND
12	ML0(p)
13	GND
14	GND
15	AUX(p)
16	GND
17	AUX(n)
18	Deteksi Hot Plug
19	Re-PWR
20	+3,3 V DP_PWR



Antarmuka USB (Universal serial bus)

Bagian ini berisi informasi tentang port USB yang tersedia pada monitor.

CATATAN: Monitor ini kompatibel dengan Super-Speed USB 3.0 dan High-Speed USB 2.0.

Kecepatan Transfer	Kecepatan Data	Penggunaan Daya*
Kecepatan sangat tinggi	5 Gbps	4,5 W (Maks., masing-masing port)
Kecepatan tinggi	480 Mbps	4,5 W (Maks., masing-masing port)
Kecepatan penuh	12 Mbps	4,5 W (Maks., masing-masing port)

Kecepatan Transfer	Kecepatan Data	Penggunaan Daya
Kecepatan tinggi	480 Mbps	2,5 W (Maks., masing-masing port)
Kecepatan penuh	12 Mbps	2,5 W (Maks., masing-masing port)
Kecepatan rendah	1,5 Mbps	2,5 W (Maks., masing-masing port)

*Hingga 2A pada port downstream USB (port yang memiliki  ikon kilat) dengan perangkat yang kompatibel dengan BC1.2 atau perangkat USB biasa.

Konektor upstream USB 3.0

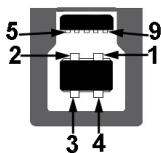

Nomor Pin	Bagian Samping 9-pin dari Konektor
1	VCC
2	D-
3	D+
4	GND



5	SSTX-
6	SSTX+
7	GND
8	SSRX-
9	SSRX+

Konektor downstream USB 3.0



Nomor Pin	Bagian Samping 9-pin dari Konektor
1	VCC
2	D-
3	D+
4	GND
5	SSRX-
6	SSRX+
7	GND
8	SSTX-
9	SSTX+

Konektor Downstream USB 2.0

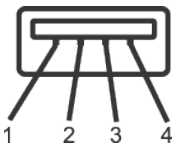

Nomor Pin	Bagian Samping 4-pin dari Konektor
1	VCC
2	DMD
3	DPD
4	GND



Port USB

- 1 x USB 3.0 upstream - bawah
- 2 x USB 2.0 downstream - bawah
- 2 x USB 3.0 downstream - samping
- Port Pengisian Daya - port dengan ikon kilat  ; mendukung kemampuan pengisian arus cepat jika perangkat kompatibel dengan BC1.2.



CATATAN: Fungsi USB 3.0 memerlukan komputer yang mendukung USB 3.0.



CATATAN: Antarmuka USB pada monitor hanya akan berfungsi bila monitor Aktif atau berada dalam mode hemat daya. Jika Anda menonaktifkan monitor, lalu mengaktifkannya, maka diperlukan waktu beberapa detik hingga periferal yang terpasang berfungsi secara normal.



CATATAN: USB2.0 ke atas diperlukan untuk mendukung video webcam dan fungsi audio.



Kemampuan plug and play



Anda dapat memasang monitor dalam sistem apa pun yang kompatibel dengan Plug and Play. Monitor akan secara otomatis menyediakan EDID (Extended Display Identification Data) untuk sistem komputer yang menggunakan protokol DDC (Display Data Channel) agar sistem dapat mengkonfigurasi sendiri dan mengoptimalkan pengaturan monitor. Sebagian besar instalasi monitor adalah otomatis, namun Anda dapat memilih pengaturan yang berbeda jika diinginkan. Untuk informasi selengkapnya tentang mengubah pengaturan monitor, lihat [Mengoperasikan monitor](#).

Kualitas dan kebijakan piksel monitor LCD

Selama proses produksi monitor LCD, tidak jarang terjadi bahwa satu atau beberapa piksel menjadi tetap dalam kondisi yang tidak berubah. Kondisi tersebut tidak mudah untuk dilihat dan tidak mempengaruhi kualitas atau penggunaan layar. Untuk informasi lebih lanjut tentang Kualitas dan Kebijakan Piksel Monitor Dell, kunjungi situs Dukungan Dell di: www.dell.com/support/monitors.

Panduan pemeliharaan

Membersihkan monitor

-  **PERINGATAN:** Sebelum membersihkan monitor, lepas kabel daya monitor dari stopkontak.
-  **PERHATIAN:** Baca dan ikuti [Petunjuk Keselamatan](#) sebelum membersihkan monitor.

Untuk tindakan terbaik, ikuti petunjuk dalam daftar di bawah ini sewaktu membuka kemasan, membersihkan atau menangani monitor:

- Untuk membersihkan layar antistatis, lembabkan kain lembut dan bersih dengan air. Jika memungkinkan, gunakan tisu khusus pembersih layar atau larutan yang cocok untuk lapisan antistatis. Jangan gunakan bensin, tiner, amonia, pembersih abrasif, atau udara yang dikompresi.
- Gunakan kain hangat yang sedikit basah untuk membersihkan monitor. Hindari penggunaan deterjen apa pun karena deterjen tertentu akan meninggalkan noda putih pada monitor.
- Jika Anda melihat bubuk putih saat mengeluarkan monitor dari kemasan, seka dengan kain.
- Tangani monitor dengan hati-hati karena monitor berwarna lebih gelap akan lebih mudah tergores dan menimbulkan noda putih dibandingkan monitor berwarna lebih terang.
- Untuk membantu menjaga kualitas gambar terbaik pada monitor Anda, gunakan screensaver bergambar dinamis dan matikan monitor bila tidak digunakan.



Mengkonfigurasi monitor

Memasangudukan

- CATATAN:** Penyangga tidak terpasang saat monitor dikirim dari pabrik.
- CATATAN:** Kondisi ini berlaku untuk monitor dengan penyangga. Bila Anda membeli penyangga lain, lihat panduan pemasangan penyangga terkait untuk petunjuk persiapan.

Untuk memasangudukan monitor.

- Ikuti instruksi pada sirip karton untuk melepas dudukan dari bantal atas yang mengencangkannya.
- Masukkan landasan dudukan yang sepenuhnya menghalangi slot dudukan.
- Angkat pegangan sekrup lalu putar sekrup searah jarum jam.
- Setelah sepenuhnya mengencangkan sekrup, lipat pegangan sekrup rata dengan ceruknya.

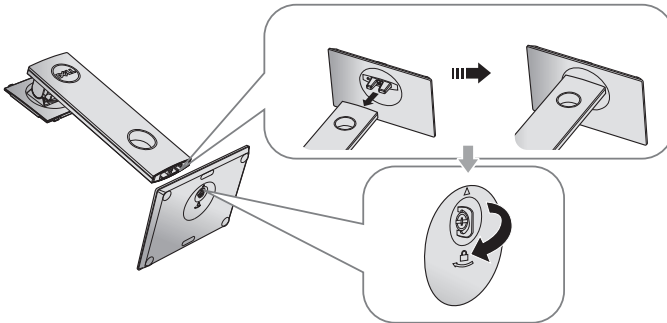

- Angkat penutup, sebagaimana diperlihatkan, untuk menonjolkan area VESA untuk rakitan dudukan.

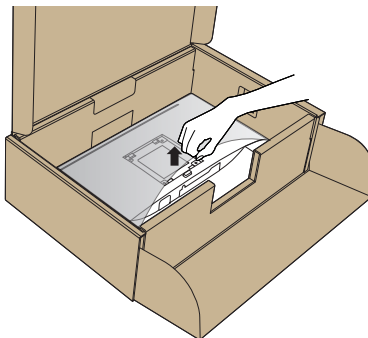

6. Pasang rakitan dudukan ke monitor.
 - a. Sejajarkan kedua tab pada bagian atas dudukan dengan lekukan di bagian belakang monitor.
 - b. Tekan dudukan hingga terpasang dengan benar pada tempatnya.

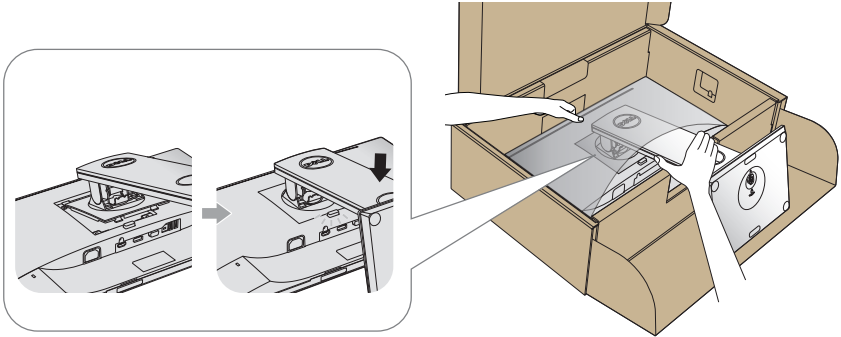

7. Pasang monitor tegak lurus.

 **CATATAN:** Angkat monitor dengan hati-hati agar tidak selip atau jatuh.



Menyambungkan monitor

⚠ PERINGATAN: Sebelum Anda menjalankan prosedur apa pun pada sesi ini, ikuti [Petunjuk Keselamatan](#).

📎 CATATAN: Jangan sambungkan semua kabel ke komputer pada saat bersamaan. Sebaiknya, rutekan kabel melalui slot pengaturan kabel sebelum Anda menyambungkannya ke monitor.

Untuk menyambungkan monitor ke komputer:

1. Matikan komputer, lalu lepas kabel daya.
2. Sambungkan kabel VGA, HDMI, atau DP dari monitor ke komputer.

Menyambungkan kabel VGA

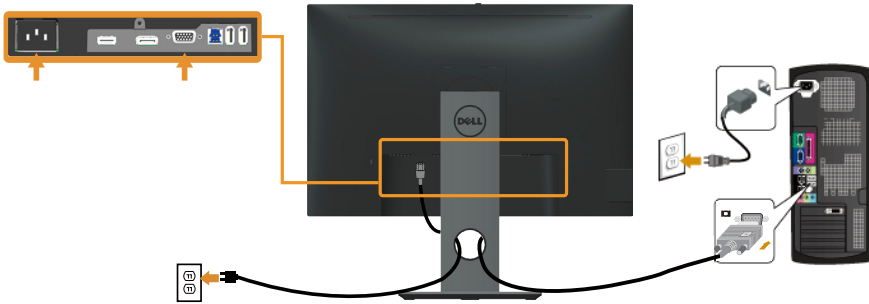

Menyambungkan kabel HDMI (opsional)

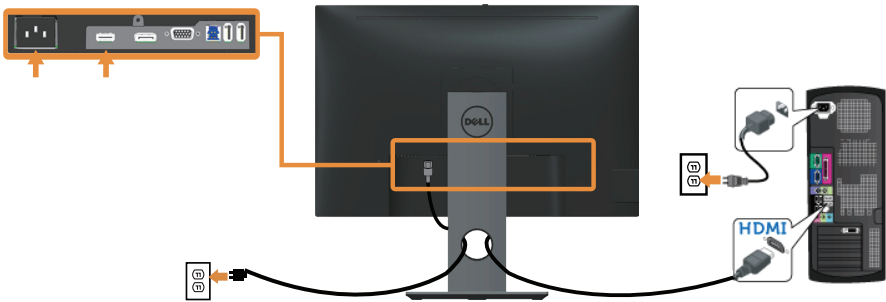

Menyambungkan kabel DP

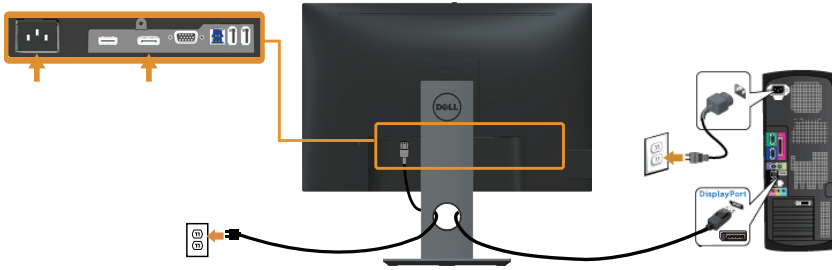

Menyambungkan kabel USB 3.0

Setelah menyambungkan kabel DP/HDMI, ikuti prosedur di bawah ini untuk menyambungkan kabel USB 3.0 ke komputer, lalu selesaikan konfigurasi monitor:

1. Sambungkan port USB 3.0 upstream (kabel disertakan) ke port USB 3.0 yang sesuai di komputer. (Lihat [Tampilan Bawah](#) untuk rinciannya.)
2. Sambungkan periferal USB 3.0 ke port USB 3.0 downstream pada monitor.
3. Sambungkan kabel daya komputer dan monitor ke stopkontak terdekat.
4. Hidupkan monitor dan komputer.
Jika monitor menampilkan gambar, maka pemasangan telah selesai. Jika gambar tidak ditampilkan, lihat [Masalah khusus pada USB \(Universal serial bus\)](#).
5. Gunakan slot kabel pada dudukan monitor untuk mengatur kabel.

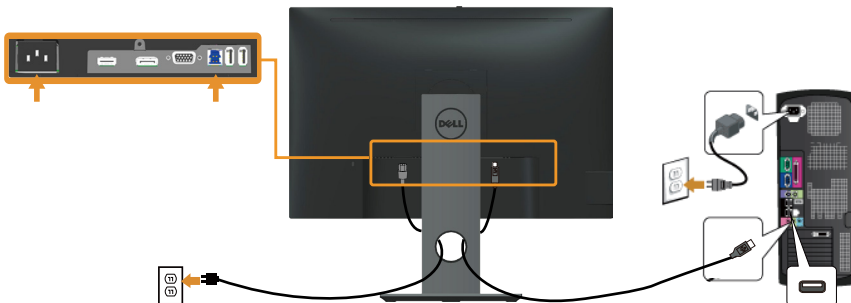



Mengatur kabel

Gunakan slot pengaturan kabel untuk mengatur penyambungan kabel ke monitor.



Lepaskan dudukan monitor

-  **CATATAN:** Agar layar LCD tidak tergores sewaktu melepas dudukan, pastikan monitor diletakkan pada permukaan yang lembut dan bersih.
-  **CATATAN:** Kondisi ini berlaku untuk monitor dengan penyangga. Bila Anda membeli penyangga lain, lihat panduan pemasangan penyangga terkait untuk petunjuk persiapan.

Untuk melepas dudukan:

1. Tempatkan monitor di atas kain lembut atau bantal.
2. Tekan terus tombol melepas dudukan.
3. Angkat dan jauhkan penyangga dari monitor.

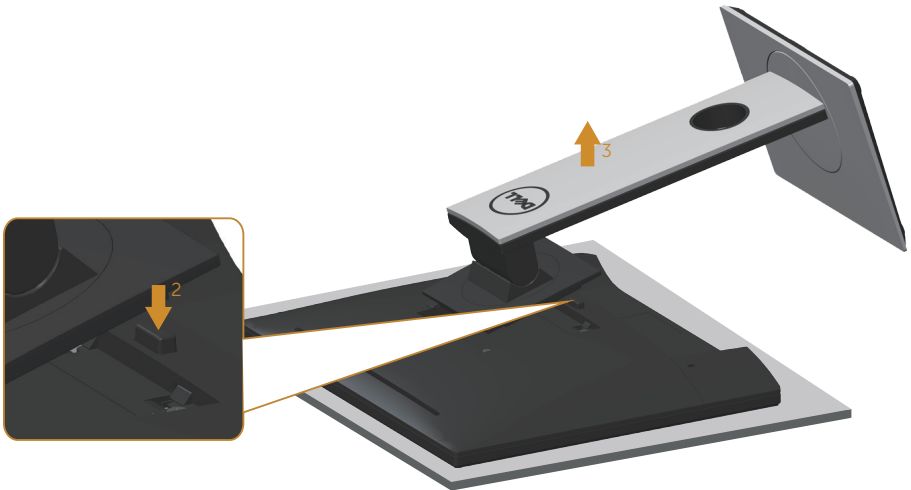

Pemasangan di dinding (opsional)

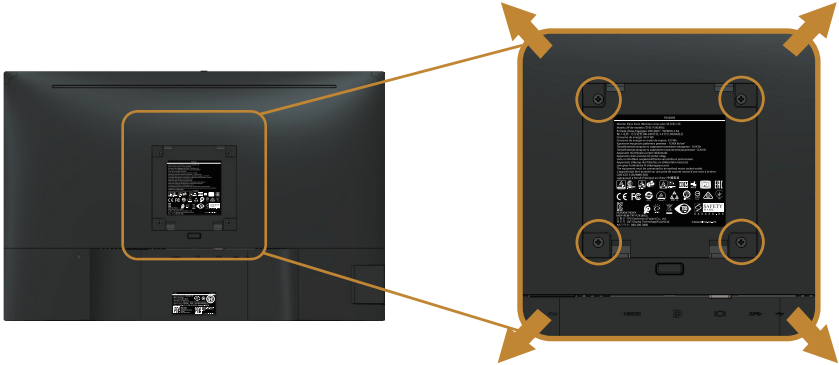

(Dimensi sekrup: M4 x 10 mm).

Ikuti petunjuk yang diberikan bersama kit pemasangan di dinding yang kompatibel dengan VESA.

1. Letakkan panel monitor di atas kain lembut atau bantal pada permukaan meja yang datar dan stabil.
2. Lepas dudukan.
3. Gunakan obeng untuk melepas keempat sekrup yang mengencangkan penutup plastik.
4. Pasang braket dudukan dari kit dudukan dinding ke monitor.
5. Pasang monitor di dinding dengan mengikuti petunjuk yang diberikan bersama kit dudukan di dinding.

CATATAN: Hanya untuk digunakan dengan braket dudukan dinding yang termasuk dalam daftar UL atau CSA atau GS dengan kapasitas menahan muatan/berat minimum 14,4 kg.



Mengoperasikan monitor

Menghidupkan monitor

Tekan tombol  untuk menghidupkan monitor.

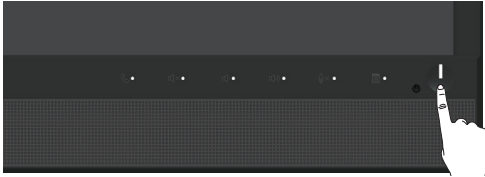



Menggunakan kontrol panel depan

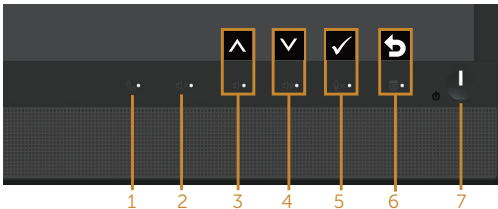







Gunakan tombol kontrol di bagian depan monitor untuk menghubungkan Microsoft® Skype for Business® Software atau menyesuaikan karakteristik gambar yang ditampilkan. Saat menggunakan tombol ini, OSD (Tampilan di Layar) atau indikator LED akan menampilkan nilai numerik atau karakteristik saat berubah.



Tabel berikut berisi penjelasan tentang tombol panel depan:

Tombol Panel Depan/ Tombol OSD	Keterangan
1  Hook (Hubung)	Untuk menerima pemberitahuan undangan masuk, gunakan tombol Hook (Hubung).
2  MUTE (DIAM)	Untuk menonaktifkan audio, gunakan tombol Mute (Diam).



3			<ul style="list-style-type: none"> Untuk mengecilkan suara panel OSD, gunakan tombol Volume Down (Volume Bawah). Gunakan tombol Atas untuk menyesuaikan (menambah kisaran) item dalam menu OSD.
4			<ul style="list-style-type: none"> Gunakan tombol Volume Up (Volume Atas) untuk meningkatkan volume panel OSD. Gunakan tombol Down (Bawah) untuk menyesuaikan (mengurangi kisaran) item dalam menu OSD.
5			<ul style="list-style-type: none"> Gunakan tombol Microphone Mute (Nonaktifkan Mikrofon) untuk menonaktifkan mikrofon. Gunakan tombol OK untuk mengkonfirmasi pilihan.
6			<ul style="list-style-type: none"> Gunakan tombol MENU untuk membuka OSD. Gunakan tombol Back (Kembali) untuk kembali ke menu sebelumnya. <p>Lihat Mengakses Sistem Menu.</p>
7			<p>Gunakan tombol Power (Daya) untuk Menghidupkan dan Mematikan monitor.</p> <p>Lampu berwarna putih menunjukkan bahwa monitor Hidup dan berfungsi sepenuhnya. Lampu berwarna putih yang berkelip menunjukkan mode hemat daya.</p>

Mengakses Microsoft® Skype for Business® dengan Tombol Panel

 **CATATAN:** Untuk mengaktifkan fungsi Microsoft® Skype for Business® dengan monitor Anda, pastikan kabel upstream USB antara komputer dan monitor telah tersambung. Jika belum, pesan berikut akan ditampilkan:





CATATAN: Tombol panel depan, kecuali **Volume Up (Volume Atas)** dan **Volume Down (Volume Bawah)**, hanya berfungsi bila Microsoft® Skype for Business® di komputer Anda aktif.

1. Hook (Hubung)

Lampu tombol **Hook (Hubung)** akan berkelip saat seseorang menelepon Anda di Skype for Business. Untuk menjawab panggilan suara atau video, tekan tombol **Hook (Hubung)**.

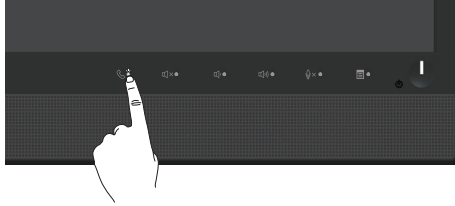

Untuk mengakhiri panggilan suara atau video, tekan tombol **Hook (Hubung)**.

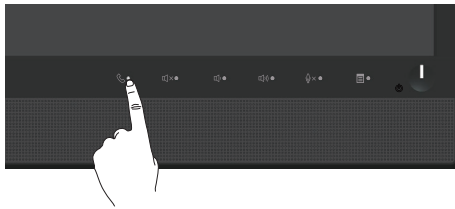

2. Diam

Untuk menonaktifkan audio, tekan tombol **Mute (Diam)**. Lampu tombol diam akan menyala jika audio dinonaktifkan.

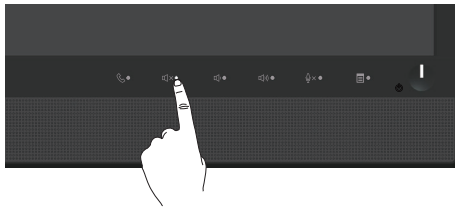

3. Volume Down (Volume Bawah)/Volume Up (Volume Atas)

Untuk menyesuaikan volume, tekan tombol **Volume Down (Volume Bawah)** atau **Volume Up (Volume Atas)**. OSD yang diaktifkan akan menampilkan nilai numerik level volume.



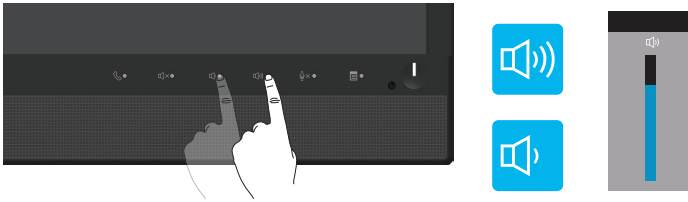

4. Microphone Mute (Nonaktifkan Mikrofon)

Untuk menonaktifkan mikrofon, tekan tombol **Microphone Mute (Nonaktifkan Mikrofon)**. Lampu tombol mikrofon nonaktif akan menyala jika mikrofon dinonaktifkan.

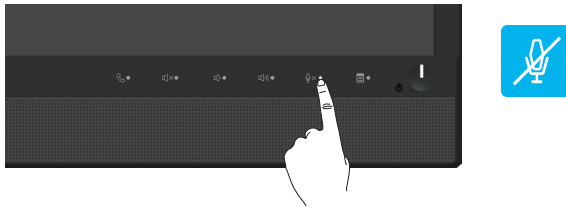

Menggunakan menu OSD (Tampilan di Layar)







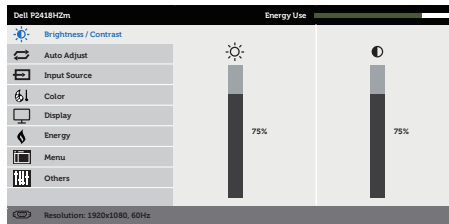

Mengakses Sistem Menu

CATATAN: Perubahan apa pun yang Anda buat akan secara otomatis tersimpan saat Anda beralih ke menu lain, menutup menu OSD, atau menunggu menu OSD untuk secara otomatis menutup.





1. Tekan tombol  untuk menampilkan menu utama OSD.

Menu utama untuk input analog (VGA)

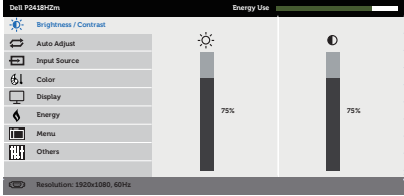

2. Tekan tombol  dan  untuk beralih di antara pilihan pengaturan. Saat beralih dari satu ikon ke ikon lainnya, pilihan akan disorot.
3. Tekan tombol  sekali untuk mengaktifkan pilihan yang disorot.
4. Tekan tombol  dan  untuk memilih parameter yang diinginkan.
5. Tekan , lalu gunakan tombol  dan , berdasarkan indikator pada menu, untuk membuat perubahan.
6. Pilih tombol  untuk kembali ke menu utama.



Ikon	Menu dan Submenu	Keterangan
	Brightness/ Contrast (Kecerahan/ Kontras)	<p>Gunakan menu ini untuk mengaktifkan penyesuaian kecerahan/kontras.</p> 
	Brightness (Kecerahan)	<p>Kecerahan menyesuaikan pencahayaan lampu latar.</p> <p>Tekan tombol  untuk menambah kecerahan, lalu tekan tombol  untuk mengurangi kecerahan (min. 0/maks. 100).</p> <p>CATATAN: Penyesuaian kecerahan manual tidak tersedia bila kontras dinamis diaktifkan.</p>
	Contrast (Kontras)	<p>Sesuaikan dulu kecerahan, lalu sesuaikan kontras hanya jika penyesuaian lebih lanjut diperlukan.</p> <p>Tekan tombol  untuk menambah kontras, lalu tekan tombol  untuk mengurangi kontras (min. 0/maks. 100).</p> <p>Fungsi kontras akan menyesuaikan derajat perbedaan antara gelap dan terang di layar monitor.</p>





Auto Adjust (Penyesuaian Otomatis)

Gunakan tombol ini untuk mengaktifkan konfigurasi otomatis dan menyesuaikan menu.

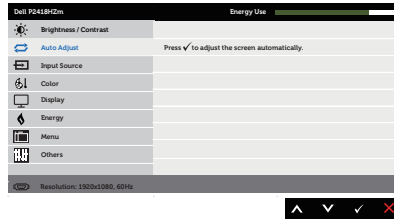

Dialog berikut akan muncul di layar gelap saat monitor menyesuaikan ke input aktif dengan sendirinya:

Auto Adjustment in Progress...

Penyesuaian otomatis memungkinkan monitor menyesuaikan otomatis sinyal video masuk. Setelah menggunakan penyesuaian otomatis, Anda dapat menyetel monitor lebih lanjut menggunakan kontrol clock piksel (kasar) dan fase (halus) dalam pengaturan tampilan.

CATATAN: Penyesuaian otomatis tidak terjadi jika Anda menekan tombol sewaktu tidak ada sinyal input video aktif atau kabel terpasang.

Pilihan ini hanya tersedia bila Anda menggunakan konektor (VGA) analog.





Input Source (Sumber Input)

Gunakan menu sumber input untuk memilih di antara berbagai sinyal video yang mungkin tersambung ke monitor.

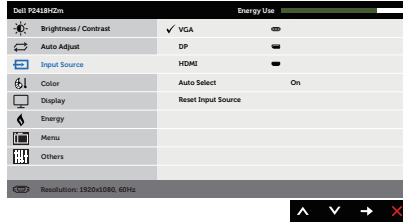

VGA

Pilih input VGA bila Anda menggunakan konektor (VGA) analog. Tekan untuk memilih sumber input VGA.

DP

Pilih input DP bila Anda menggunakan konektor DP. Tekan untuk memilih sumber input DP.

HDMI

Pilih input HDMI bila Anda menggunakan konektor HDMI. Tekan untuk memilih sumber input HDMI.

Auto Select (Pemilihan Otomatis)

Pilih pilihan otomatis untuk memindai sinyal video yang tersedia.

Reset Input Source (Reset Sumber Input)

Pilih pilihan ini untuk mengembalikan Sumber Input.



Color (Warna)

Gunakan warna untuk menyesuaikan mode pengaturan warna.

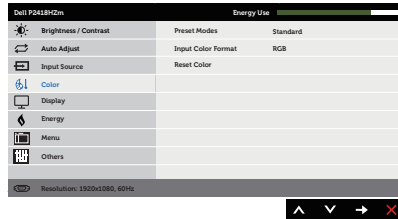

Preset Modes (Mode Preset)

Bila mode standar dipilih, Anda juga dapat memilih standar, tampilan nyaman, multimedia, film, game, hangat, sejuk, atau warna kustom dari daftar.

- Standard (Standar): Berisi pengaturan warna default monitor. Ini adalah mode preset default.
- ComfortView (Tampilan Nyaman): Mengurangi kadar sinar biru yang dipancarkan dari layar untuk menjadikan tampilan lebih nyaman bagi mata Anda.
- Multimedia: Berisi pengaturan warna yang ideal untuk aplikasi multimedia.
- Movie (Film): Berisi pengaturan warna yang ideal untuk film.
- Game (Permainan): Berisi pengaturan warna yang ideal untuk sebagian besar aplikasi game.
- Warm (Hangat): Meningkatkan temperatur warna. Layar ini terlihat lebih hangat dengan nada warna merah/kuning.
- Cool (Sejuk): Menurunkan temperatur warna. Layar ini terlihat lebih sejuk dengan nada warna biru.
- Custom Color (Warna Kustom): Untuk menyesuaikan pengaturan warna secara manual.

Tekan tombol  dan  untuk menyesuaikan tiga nilai warna

(R, G, B) dan menciptakan mode standar warna Anda.

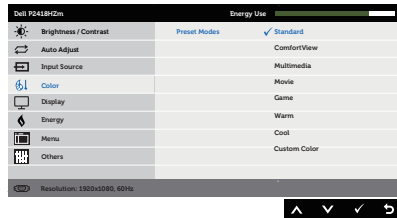

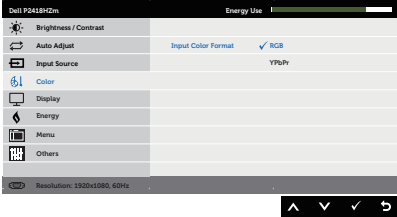
<p>Input Color Format (Format Warna Input)</p>	<p>Untuk menetapkan mode input video ke:</p> <ul style="list-style-type: none"> • RGB: Pilih opsi ini jika monitir Anda terhubung ke komputer atau DVD player menggunakan kabel HDMI. • YPbPr: Gunakan pilihan ini jika pemutar DVD hanya mendukung output YPbPr. 
<p>Hue (Corak)</p>	<p>Fitur ini dapat mengubah warna gambar video menjadi hijau atau ungu. Fitur ini digunakan untuk menyesuaikan warna nada kulit yang diinginkan. Gunakan ▲ atau ▼ untuk menyesuaikan nada warna dari 0 hingga 100.</p> <p>Tekan ▲ untuk menambah bayangan hijau pada video.</p> <p>Tekan ▼ untuk menambah bayangan ungu pada video.</p> <p>CATATAN: Penyesuaian Corak tersedia hanya bila Anda memilih mode standar Film atau Game.</p>
<p>Saturation (Kejenuhan)</p>	<p>Fitur ini dapat menyesuaikan kejenuhan warna pada video. Gunakan ▲ atau ▼ untuk menyesuaikan saturasi dari 0 hingga 100.</p> <p>Tekan ▲ untuk menambah tampilan monokrom pada video.</p> <p>Tekan ▼ untuk menambah tampilan berwarna pada video.</p> <p>CATATAN: Penyesuaian Kejenuhan tersedia hanya bila Anda memilih mode standar Film atau Game.</p>
<p>Reset Color (Atur Ulang Warna)</p>	<p>Memungkinkan pengaturan warna monitor ke pengaturan pabrik.</p>





Display (Tampilan)

Gunakan tampilan untuk menyesuaikan gambar.

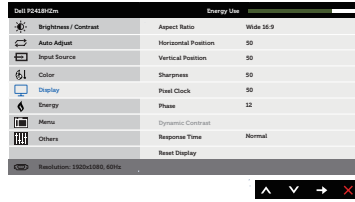

Aspect Ratio (Rasio Aspek)

Menyesuaikan rasio gambar pada Lebar 16:9, 4:3, atau 5:4

Horizontal Position (Posisi Horizontal)

Gunakan tombol atau untuk menyesuaikan gambar ke kiri dan kanan. Minimal 0 (-). Maksimal 100 (+).

Vertical Position (Posisi Vertikal)

Gunakan tombol atau untuk menyesuaikan gambar ke atas dan bawah. Minimal 0 (-). Maksimal 100 (+).

CATATAN: Penyesuaian posisi horizontal dan posisi vertikal hanya tersedia untuk input "VGA".

Sharpness (Ketajaman)

Fitur ini dapat membuat gambar terlihat lebih tajam atau lebih lembut. Gunakan atau untuk menyesuaikan ketajaman dari 0 hingga 100.

Pixel Clock (Clock Piksel)

Penyesuaian fase dan clock piksel memungkinkan Anda mengubah monitor sesuai keinginan. Gunakan tombol atau untuk mendapatkan kualitas gambar terbaik. Minimal 0 (-). Maksimal 100 (+).

Phase (Fase)

Jika hasil memuaskan tidak dapat diperoleh menggunakan penyesuaian fase, gunakan kembali penyesuaian clock piksel (kasar) dan fase (halus). Minimal 0 (-). Maksimal 100 (+).

CATATAN: Penyesuaian clock piksel dan fase hanya tersedia untuk input "VGA".

Dynamic Contrast (Kontras Dinamis)

Dapat digunakan untuk meningkatkan kontras sehingga menghasilkan kualitas gambar yang lebih tajam dan lebih rinci.

Tekan tombol untuk memilih Kontras Dinamis Aktif atau Tidak Aktif.

CATATAN: Kontras dinamis menghasilkan kontras lebih tinggi jika Anda memilih mode standar game atau film.

Response Time (Waktu Respons)

Pengguna dapat memilih antara cepat atau normal.

Reset Display (Atur Ulang Tampilan)

Mengembalikan pengaturan tampilan default.





Energy (Energi)

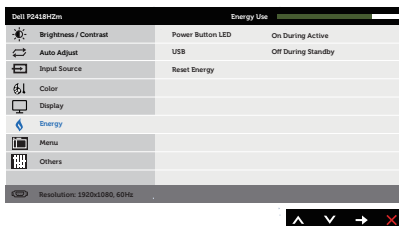

Power Button LED (LED Tombol Daya)

Memungkinkan Anda mengatur indikator LED daya selama aktif atau tidak aktif untuk menghemat energi.

USB

Untuk mengaktifkan atau menonaktifkan fungsi USB saat monitor berada dalam mode siaga.

CATATAN: USB AKTIF/TIDAK AKTIF dalam mode siaga hanya tersedia bila kabel upstream USB dilepas. Pilihan ini akan berwarna abu-abu bila kabel upstream USB dipasang.

Reset Energy (Atur Ulang Energi)

Pilih pilihan ini untuk mengembalikan Pengaturan Energi default.





Menu

Pilih opsi ini untuk menyesuaikan pengaturan OSD, misalnya bahasa OSD, lama waktu menu tetap ditampilkan di layar, dll.

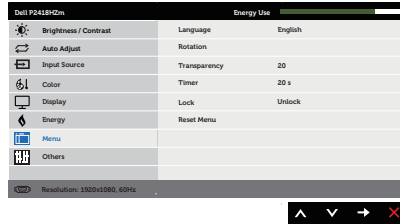

Language (Bahasa)

Pilihan bahasa akan menetapkan tampilan OSD ke salah satu dari delapan bahasa (Inggris, Spanyol, Prancis, Jerman, Portugis Brasil, Rusia, Cina Modern, atau Jepang).

Rotation (Rotasi)



Memutar posisi OSD berlawanan arah putaran jarum jam 90 derajat. Anda dapat menyesuaikan menu berdasarkan rotasi layar.

Transparency (Transparansi)

Gunakan pilihan ini untuk mengubah transparansi menu dengan menekan tombol  dan  mulai dari 0 hingga 100.

Timer

Waktu tunggu OSD:menetapkan jangka waktu OSD akan tetap aktif setelah tombol paling terakhir ditekan.

Gunakan  atau  untuk menyesuaikan panel geser dalam penambahan 1 detik, mulai dari 5 hingga 60 detik.

Lock (Penguncian)

Mengontrol akses pengguna ke penyesuaian. Bila Kunci dipilih, maka pengguna tidak dapat melakukan penyesuaian. Semua tombol terkunci.

CATATAN: Saat OSD terkunci, menekan tombol menu akan membuka langsung menu pegaturan OSD, dengan 'Kunci OSD' telah dipilih saat masuk. Tekan dan tahan  tombol selama 6 detik untuk membuka kunci dan memungkinkan pengguna mengakses semua pengaturan yang berlaku.

Reset Menu (Atur Ulang Menu)

Merest semua pengaturan OSD ke nilai preset pabrik.





Others (Lainnya)

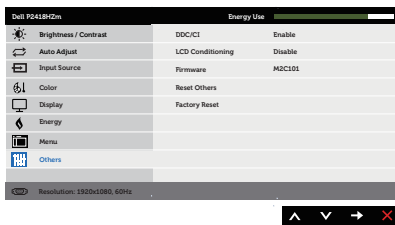

<p>DDC/CI</p>	<p>DDC/CI (saluran data tampilan/antarmuka perintah) memungkinkan parameter monitor (kecerahan, keseimbangan warna, dsb.) dapat disesuaikan melalui perangkat lunak di komputer.</p> <p>Anda dapat menonaktifkan fitur ini dengan memilih Disable. Aktifkan fitur ini untuk menghadirkan pengalaman pengguna terbaik dan performa monitor yang optimal.</p> 
<p>LCD Conditioning (Peremajaan LCD)</p>	<p>Membantu mengurangi kasus kecil pada penyimpanan gambar. Tergantung pada tingkat penyimpanan gambar, program tersebut mungkin perlu waktu beberapa saat untuk dijalankan. Untuk memulai memperbarui LCD, pilih Enable (Aktifkan).</p> 
<p>Firmware</p>	<p>Menampilkan revisi firmware saat ini di monitor.</p>
<p>Reset Other (Atur Ulang Lainnya)</p>	<p>Merest semua pengaturan dalam menu Pengaturan Others (Lainnya) ke nilai preset pabrik.</p>
<p>Factory Reset (Pengaturan Pabrik)</p>	<p>Merest semua pengaturan ke nilai preset pabrik.</p>

 **CATATAN:** Monitor Anda dilengkapi fitur internal agar dapat mengkalibrasi kecerahan secara otomatis guna meremajakan LED.



Pesan Peringatan OSD

Bila fitur **Kontras Dinamis** diaktifkan (dalam mode standar: **Permainan** atau **Film**), penyesuaian kecerahan manual dinonaktifkan.

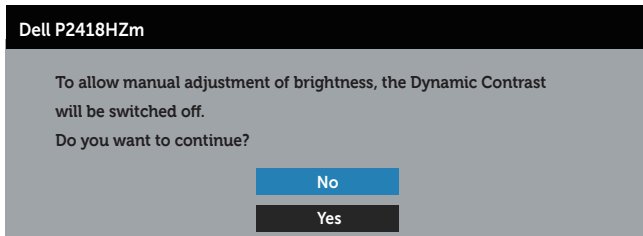

Bila monitor tidak mendukung mode resolusi tertentu, maka pesan berikut akan ditampilkan:

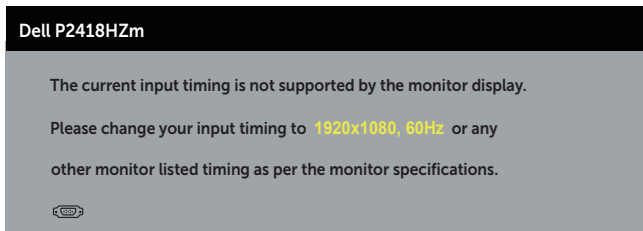

Artinya, monitor tidak dapat disinkronisasikan dengan sinyal yang diterima dari komputer. Lihat [Spesifikasi monitor](#) untuk rentang frekuensi Horizontal dan Vertikal yang dapat digunakan monitor ini. Mode yang disarankan adalah 1920 x 1080.

Sebelum fungsi **DDC/CI** dinonaktifkan, pesan berikut ditampilkan:

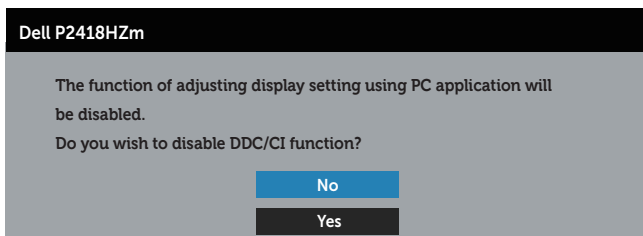

Bila monitor beralih ke **Mode Hemat Daya**, pesan berikut ditampilkan:



Jika Anda menekan tombol selain tombol daya, maka pesan berikut akan muncul, tergantung pada input yang dipilih:

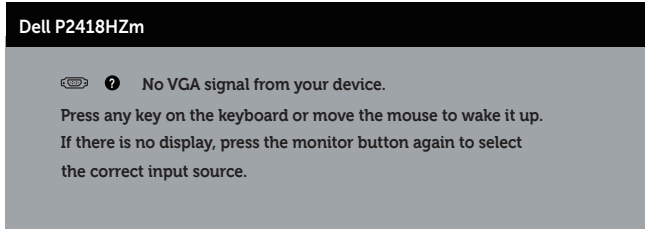

Jika kabel VGA, HDMI atau DP tidak tersambung, maka kotak dialog melayang akan ditampilkan di bawah ini. Monitor akan beralih ke Mode Hemat Daya setelah 4 menit dibiarkan dalam kondisi ini.

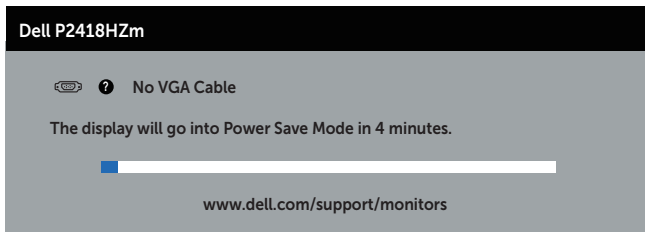

atau

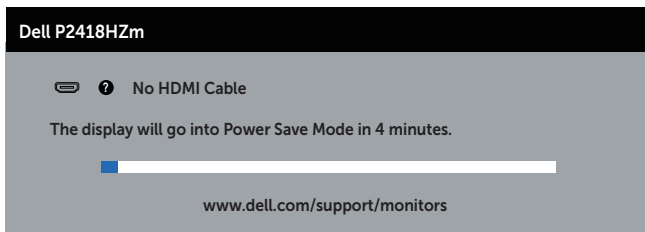

atau

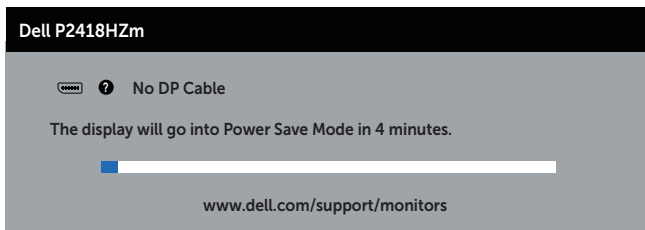

Lihat [Pemecahan Masalah](#) untuk informasi lebih lanjut.



Mengkonfigurasi monitor

Menetapkan resolusi maksimum

Untuk menetapkan resolusi maksimum pada monitor:

Pada Windows® 7, Windows® 8, dan Windows® 8.1:

1. Untuk Windows 8 dan Windows 8.1, pilih ubin Desktop untuk beralih ke desktop klasik.
2. Klik kanan desktop, lalu klik **Resolusi layar**.
3. Klik daftar gulir Resolusi Layar, lalu pilih **1920 x 1080**.
4. Klik **OK**.

Pada Windows® 10:

1. Klik kanan desktop, lalu klik **Pengaturan tampilan**.
2. Klik **Pengaturan tampilan lanjut**.
3. Klik daftar drop-down **Resolusi**, lalu pilih **1920 x 1080**.
4. Klik **Terapkan**.

Jika pilihan 1920 x 1080) tidak ditampilkan, Anda mungkin harus memperbarui driver grafis. Tergantung pada komputer, selesaikan salah satu prosedur berikut:

Jika Anda memiliki desktop atau laptop merk Dell:

- Kunjungi www.dell.com/support, masukkan Tag Servis komputer, lalu download driver terbaru untuk kartu grafis Anda.

Jika Anda menggunakan komputer selain Dell (laptop maupun desktop):

- Kunjungi situs dukungan komputer Anda, lalu unduh driver grafis terbaru.
- Kunjungi situs web kartu grafis Anda, lalu unduh driver grafis terbaru.



Menggunakan Kemiringan, Ayun, dan Ekstensi Vertikal

CATATAN: Kondisi ini berlaku untuk monitor dengan penyangga. Bila Anda membeli dudukan lain, baca panduan pemasangan dudukan yang terkait untuk mengetahui petunjuk pemasangan.

Kemiringan, Putaran

Dengan dudukan yang terpasang pada monitor, Anda dapat memiringkan dan memutar monitor untuk mendapatkan sudut tampilan ternyaman.

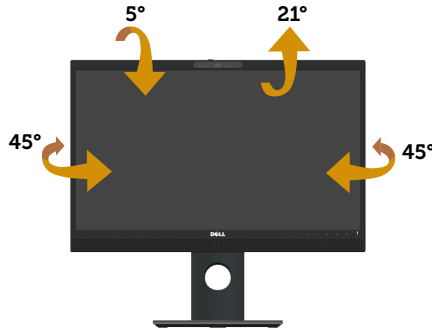

CATATAN: Penyangga tidak terpasang saat monitor dikirim dari pabrik.

Ekstensi Vertikal



CATATAN: Dudukan akan menambah tinggi secara vertikal hingga 125 mm. Gambar di bawah ini mengilustrasikan cara meninggikan dudukan secara vertikal.

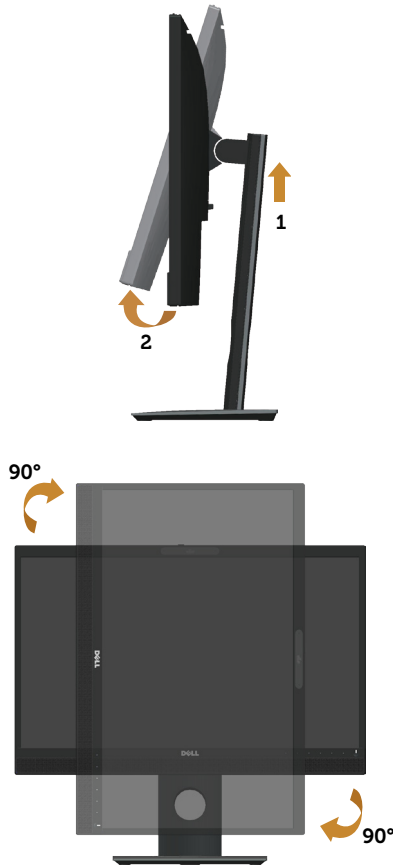

Merotasi Monitor

Sebelum diputar, monitor harus ditinggikan sepenuhnya secara vertikal (**Ekstensi Vertikal**) dan dimiringkan ke atas sepenuhnya agar tidak membentur bagian tepi bawah monitor.



-  **CATATAN:** Untuk menggunakan fungsi Rotasi Layar (tampilan Lanskap dibandingkan Potret) dengan komputer Dell, Anda harus memperbarui driver grafis yang tidak disertakan bersama monitor ini. Untuk mengunduh driver grafis, kunjungi www.dell.com/support dan lihat bagian **Download** berisi **Driver Video** untuk pembaruan driver terakhir.
-  **CATATAN:** Saat berada dalam Mode Tampilan Potret, Anda dapat mengalami degradasi performa pada aplikasi yang penuh grafis (Permainan 3D, dsb.).



Menyesuaikan Pengaturan Tampilan Rotasi pada Sistem

Setelah memutar monitor, Anda harus menyelesaikan prosedur di bawah ini untuk menyesuaikan Pengaturan Tampilan Rotasi pada sistem.

 **CATATAN:** Jika Anda menggunakan monitor dengan komputer selain Dell, kunjungi situs web produsen komputer untuk informasi tentang cara memutar 'isi' pada layar.

Untuk menyesuaikan Pengaturan Tampilan Rotasi:

1. Klik kanan desktop, lalu klik **Properties (Properti)**.
2. Pilih tab **Settings (Pengaturan)**, lalu klik **Advanced (Lanjutan)**.
3. Jika Anda memiliki kartu VGA ATI, pilih tab **Rotation (Rotasi)**, lalu atur rotasi yang dipilih.
4. Jika Anda memiliki kartu VGA nVidia, klik tab **nVidia**, di kolom sebelah kiri, pilih **NVRotate**, lalu pilih rotasi yang diinginkan.
5. Jika Anda memiliki kartu grafis Intel®, pilih tab grafis **Intel**, klik **Graphic Properties (Properti Grafis)**, pilih tab **Rotation (Rotasi)**, lalu atur rotasi yang dikehendaki.

 **CATATAN:** Jika pilihan rotasi tidak ditampilkan atau tidak berfungsi dengan benar, kunjungi www.dell.com/support, lalu unduh driver terbaru untuk kartu grafis Anda.

Menggunakan rana penutup webcam

Menggeser penutup ke kiri: Membuka webcam.



Menggeser penutup ke kanan: Menutup webcam.

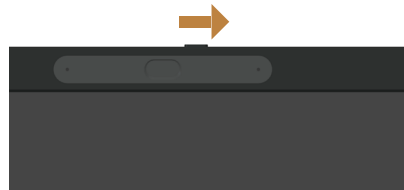

Menginstal driver IR Camera monitor

Driver kamera IR tersedia untuk di-download dari Dell.com/P2418HZm.

Navigasikan ke bagian Driver & Download untuk men-download file driver, buka zip file, lalu klik dua kali "setup.exe" untuk menginstal driver.

Tindakan ini akan langsung mentransfer ke antarmuka penginstalan Realtek PC Camera. Tunggu hingga program penginstalan berjalan otomatis.

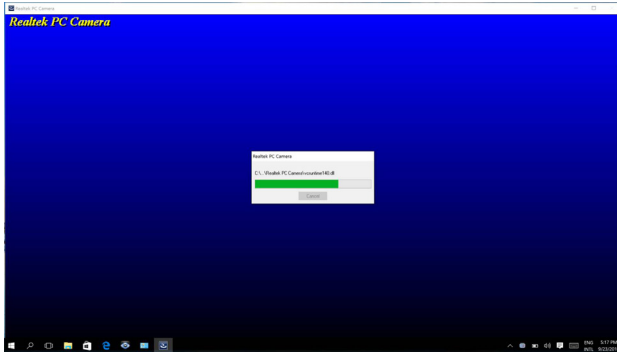

Setelah penginstalan selesai, hidupkan ulang komputer.

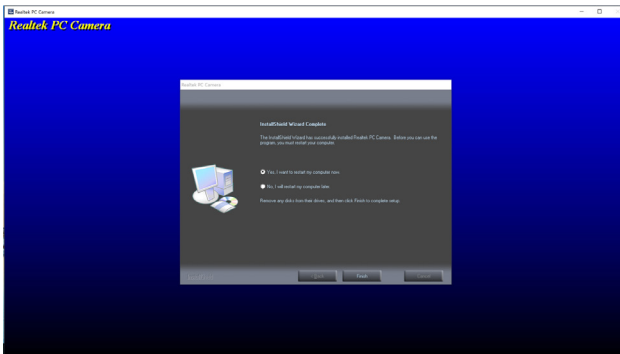

Mengkonfigurasi Windows Hello

Pada Windows® 10:

Klik menu start Windows, klik **Settings (Pengaturan)**.



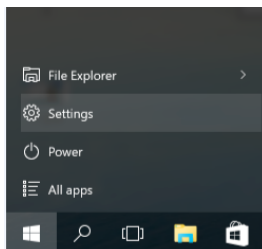

Klik **Accounts (Akun)**.

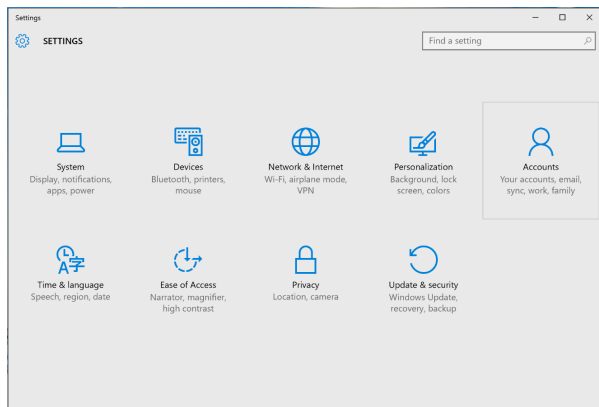

Klik **Sign-in options (Opsi masuk)**. Anda harus mengkonfigurasi PIN sebelum mendaftar di Windows Hello.

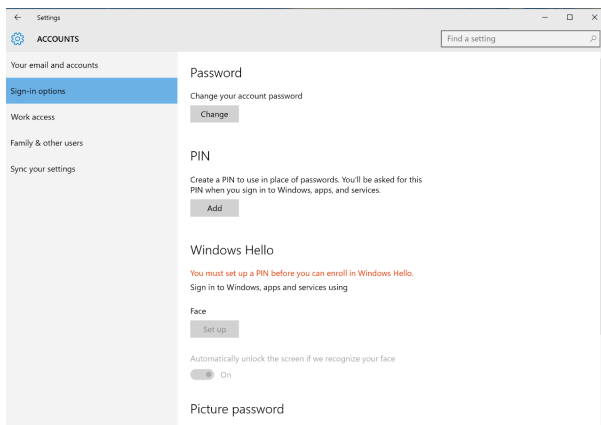

Klik **Add (Tambah)** di bawah **PIN**, masuk ke **Set up a PIN (Konfigurasi PIN)**. Masukkan PIN Baru, Konfirmasikan PIN, lalu klik **OK**.



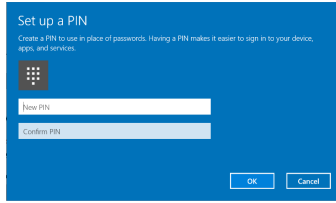

Setelah selesai melakukannya, pilihan untuk mengkonfigurasi Windows Hello akan terbuka. Klik **Set up (Konfigurasi)** di bawah **Windows Hello**, masuk ke **Windows Hello setup (konfigurasi Windows Hello)**.

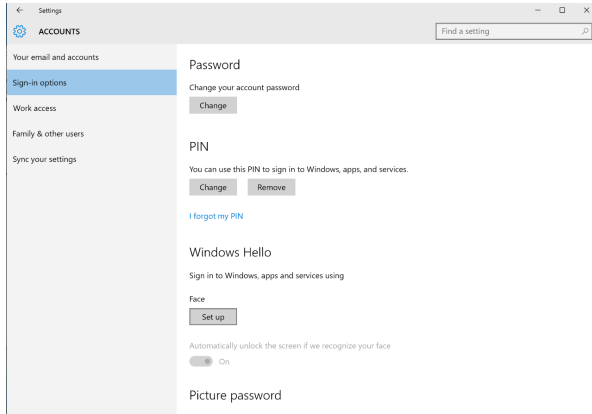

Pesan berikut akan ditampilkan, klik **Get started (Memulai)**.

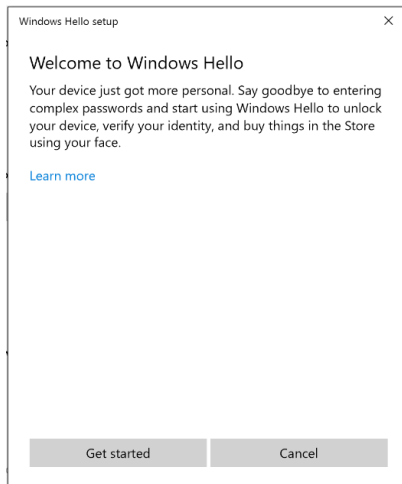

Terus lihat ke arah layar dan posisikan diri Anda sehingga wajah Anda berada di tengah bingkai yang muncul di layar. Setelah itu, webcam akan mendaftarkan wajah Anda.

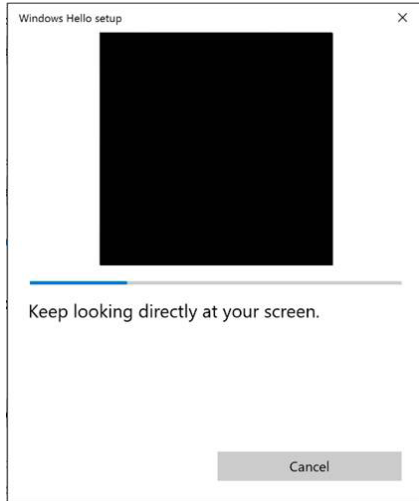

Bila pesan berikut ditampilkan, klik **Close (Tutup)** untuk keluar dari **Windows Hello setup (konfigurasi Windows Hello)**.

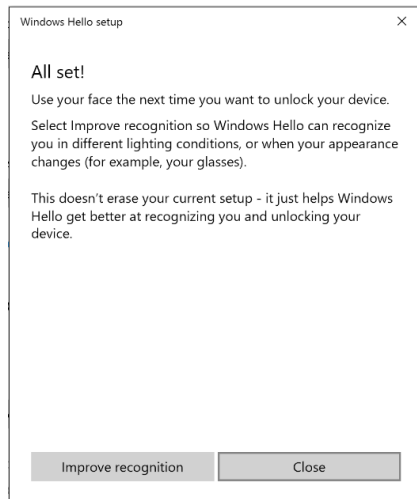

Setelah selesai mengkonfigurasi, Anda memiliki pilihan untuk memperbarui pengenalan. Klik **Improve recognition (Perbaiki pengenalan)** jika perlu.



Mengkonfigurasi webcam monitor sebagai pengaturan default

Bila menggunakan notebook dengan webcam internal untuk menghubungkan monitor ini, di antarmuka manajer perangkat, Anda dapat mencari webcam internal notebook dan webcam monitor. Biasanya kamera tersebut berada dalam status aktif dan pengaturan default menggunakan webcam internal webcam.

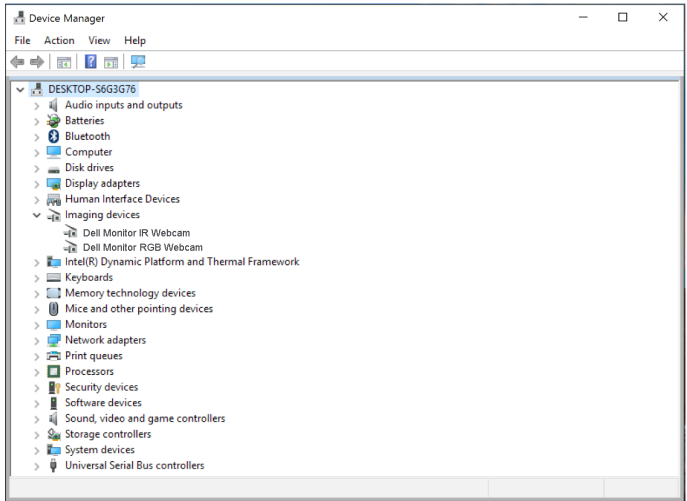

Jika Anda ingin mengkonfigurasi webcam monitor sebagai pengaturan default, Anda harus menonaktifkan webcam internal notebook. Untuk mengidentifikasi dan menonaktifkan webcam internal notebook, ikuti petunjuk berikut:

Klik kanan **Dell Monitor IR Webcam**, lalu klik **Properties (Properti)** untuk membuka **Dell Monitor IR Webcam Properties**.



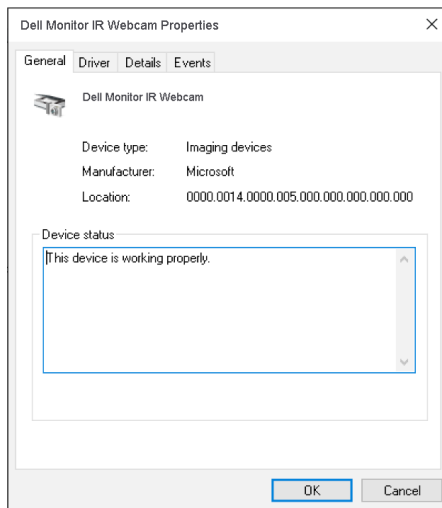
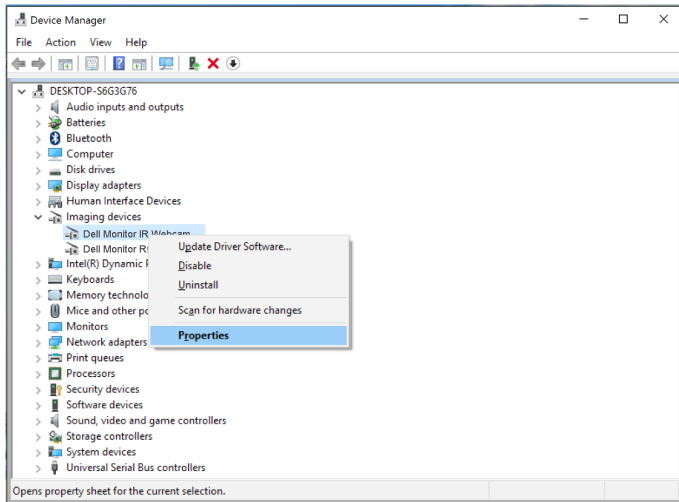

Klik **Details > Property (Rincian > Properti)**, lalu pilih **Hardware Ids (ID Perangkat keras)**.



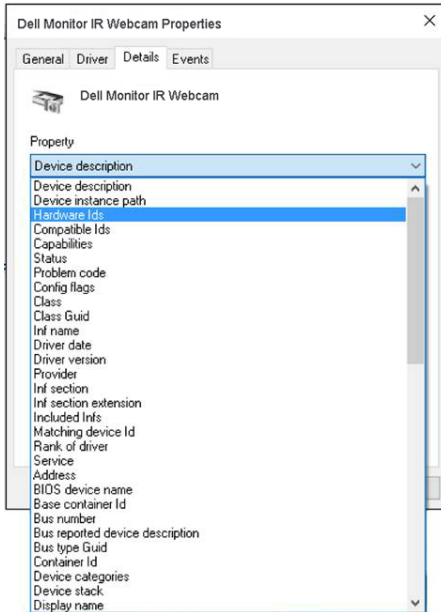

Value (Nilai) akan menunjukkan informasi ID perangkat keras webcam terintegrasi ini. ID perangkat keras webcam internal notebook dan webcam monitor berbeda. Untuk P2418HZm, ID perangkat keras webcam monitor akan ditampilkan seperti di bawah ini:

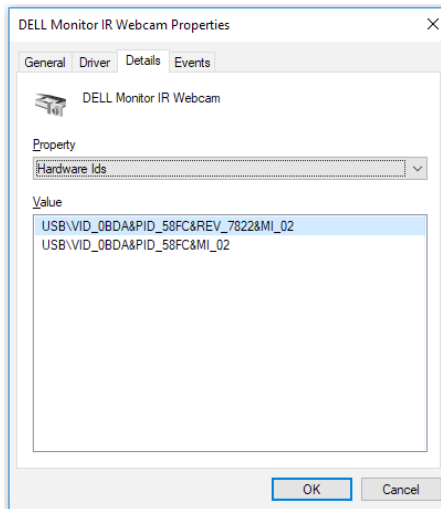

Klik kanan **Dell Monitor IR Webcam** yang memiliki ID perangkat berbeda dari webcam monitor P2418HZm, lalu klik **Disable (Nonaktifkan)**.

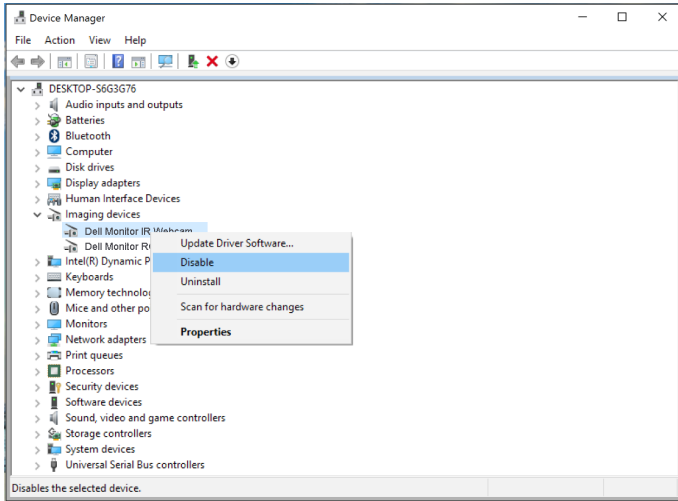

Pesan berikut akan ditampilkan:

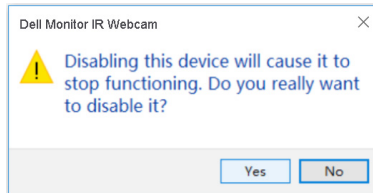

Klik **Yes (Ya)**. Webcam notebook kini dinonaktifkan dan webcam monitor akan digunakan sebagai pengaturan default. Hidupkan ulang notebook.



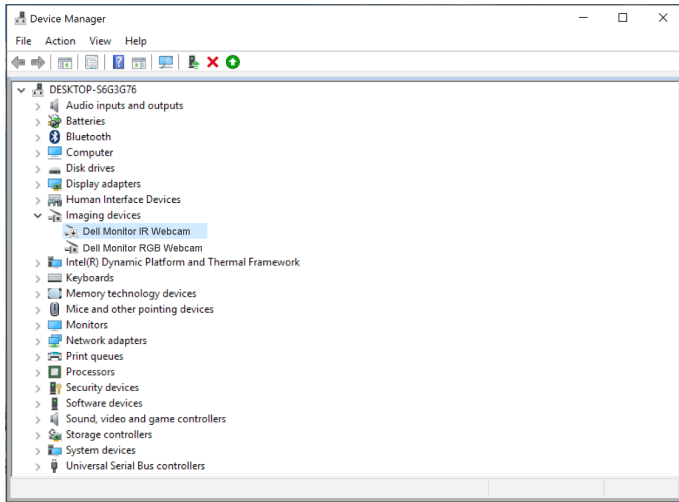

Mengkonfigurasi speaker monitor sebagai pengaturan default

Bila komputer Anda menghubungkan beberapa speaker, jika Anda ingin mengkonfigurasi speaker monitor sebagai pengaturan default, ikuti petunjuk di bawah ini:

Klik kanan **Volume** di area notifikasi panel tugas Windows.



Klik **Playback devices (Perangkat pemutaran)**, masuk ke antar muka pengaturan **Sound (Suara)**.

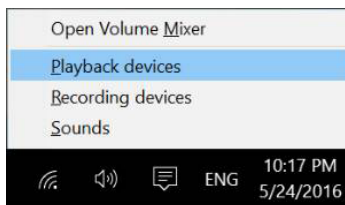

Jika hanya kabel HDMI atau DP yang tersambung dari monitor ke komputer, maka hanya satu speaker yaitu **DELL P2418HZm** dari monitor akan muncul di antarmuka pengaturan **Sound (Suara)**.



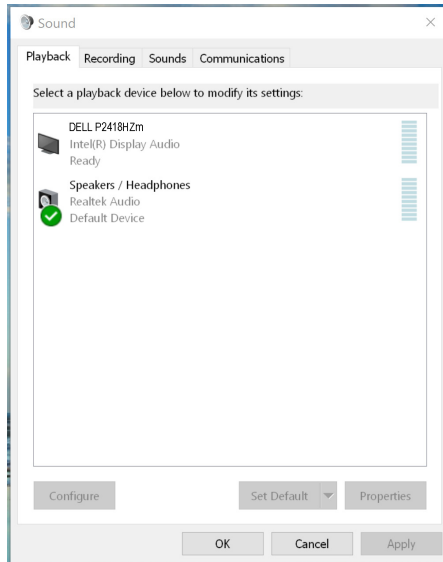

Klik **DELL P2418Hzm**, lalu klik **Set Default (Tetapkan Default)**, speaker monitor akan digunakan sebagai pengaturan default.

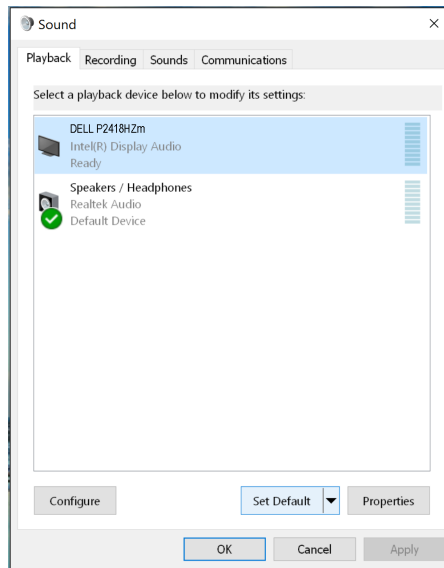

Klik **OK** untuk keluar dari pengaturan **Sound (Suara)**.



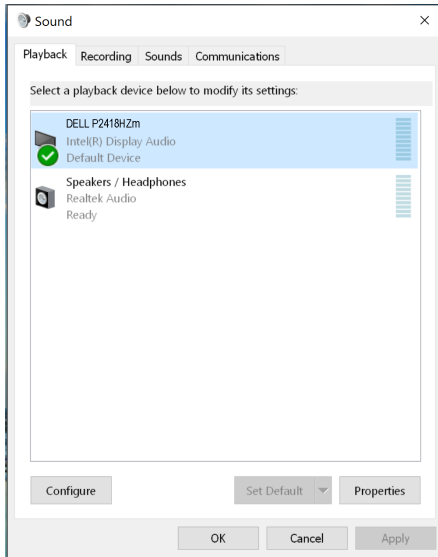

Jika kabel USB dan HDMI atau DP tersambung dari monitor ke komputer, maka dua speaker yaitu **DELL P2418HZm** dan **P2418HZm** dari monitor akan muncul di antarmuka pengaturan **Sound (Suara)**. Perbedaan antara **DELL P2418HZm** dan **P2418HZm** adalah sumber sinyal. Anda dapat memilih salah satu untuk mengatur default, speaker monitor akan digunakan sebagai pengaturan default.

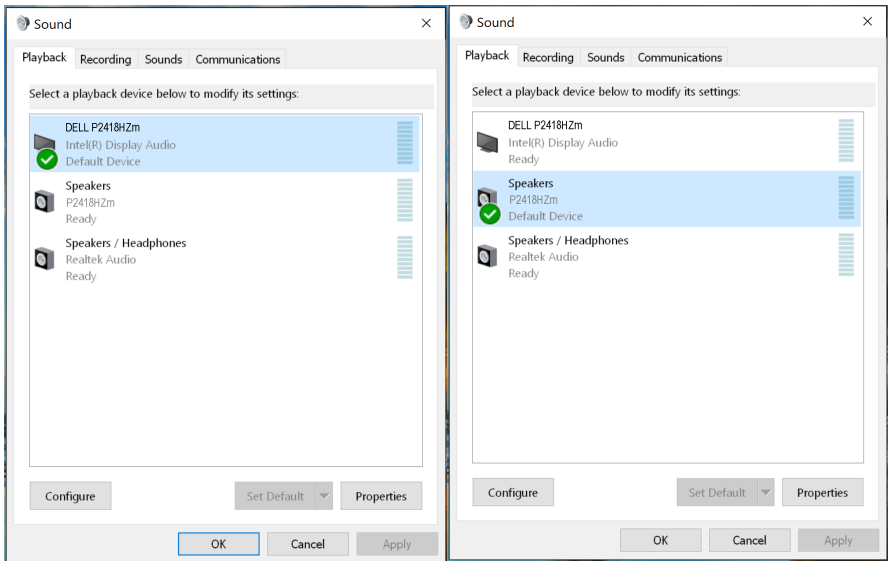

Pemecahan Masalah

⚠ PERINGATAN: Sebelum Anda melakukan prosedur pada sesi ini, ikuti [Petunjuk Keselamatan](#).

Pengujian mandiri

Monitor ini dilengkapi fitur uji mandiri yang memungkinkan Anda memeriksa apakah monitor berfungsi dengan baik. Jika monitor dan komputer telah tersambung dengan benar namun layar monitor tetap gelap, jalankan uji mandiri monitor dengan melakukan langkah-langkah berikut:

1. Matikan komputer dan monitor.
2. Putuskan semua sambungan kabel video dari monitor. Dengan demikian, komputer tidak harus disertakan.
3. Hidupkan monitor.

Jika monitor berfungsi dengan benar, maka monitor dapat mendeteksi ketiadaan sinyal dan salah satu pesan berikut akan ditampilkan. Sewaktu berada dalam mode uji mandiri, LED daya tetap berwarna putih.

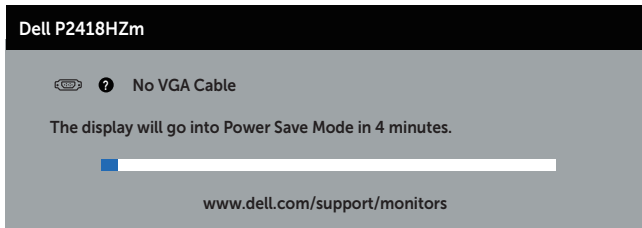

atau

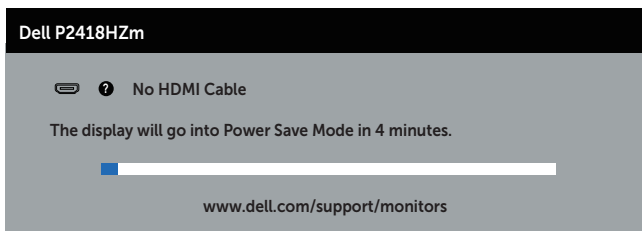

atau



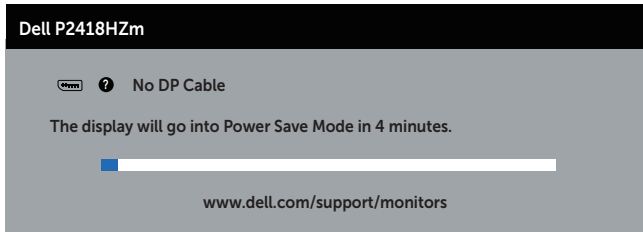

CATATAN: Kotak ini juga akan muncul selama pengoperasian sistem normal, jika sambungan kabel video terlepas atau rusak.

4. Matikan monitor, sambungkan kembali kabel video, lalu hidupkan komputer dan monitor.

Jika monitor tetap gelap setelah kabel disambungkan kembali, periksa pengontrol video dan komputer.



Diagnostik internal

Monitor ini dilengkapi program diagnosis internal yang dapat membantu Anda menentukan apakah ketidaknormalan layar yang dialami adalah masalah bawaan pada monitor, atau pada komputer maupun kartu video.

 **CATATAN:** Anda dapat menjalankan diagnostik internal hanya bila sambungan kabel video dilepas dan monitor dalam *mode uji mandiri*.

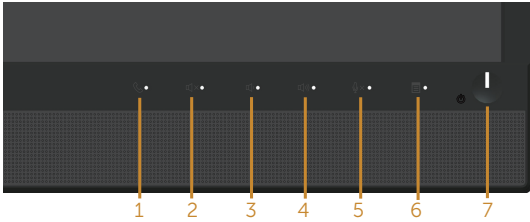

Untuk menjalankan diagnosis internal:

1. Pastikan layar bersih (tidak ada partikel debu pada permukaan layar).
2. Lepas kabel video dari bagian belakang komputer maupun monitor. Monitor akan beralih ke mode uji mandiri.
3. Tekan terus **Tombol 3** di panel depan secara simultan selama 5 detik. Layar abu-abu muncul.
4. Periksa ketidaknormalan pada layar secara menyeluruh.
5. Tekan kembali **tombol 3** pada panel depan. Warna layar berubah menjadi merah.
6. Periksa ketidaknormalan pada layar.
7. Ulangi langkah 5 dan 6 untuk memeriksa layar berwarna hijau, biru, hitam, putih, dan layar teks.

Pengujian akan selesai setelah layar teks muncul. Untuk keluar, tekan kembali **tombol 3**.

Jika Anda tidak mendeteksi ketidaknormalan apa pun pada layar setelah menggunakan program diagnosis internal, berarti monitor berfungsi baik. Periksa kartu video dan komputer.



Masalah umum

Tabel berikut berisi informasi umum tentang masalah pada monitor yang biasa terjadi dan mungkin Anda alami beserta kemungkinan solusinya:

Gejala Umum	Kemungkinan Solusi
Tidak ada video/LED daya tidak aktif	<ul style="list-style-type: none">• Pastikan kabel video yang menyambungkan monitor dan komputer telah tersambung dengan benar dan aman.• Pastikan stopkontak berfungsi dengan baik menggunakan peralatan listrik lainnya.• Pastikan sumber input yang benar telah dipilih melalui menu Sumber input.
Tidak ada video/LED daya aktif	<ul style="list-style-type: none">• Meningkatkan kontrol kecerahan dan kontras menggunakan OSD.• Jalankan pemeriksaan fitur uji mandiri monitor.• Periksa apakah ada pin yang tertekuk atau rusak pada konektor kabel video.• Jalankan diagnosis internal.• Pastikan sumber input yang benar telah dipilih melalui menu Sumber input.
Fokus buruk	<ul style="list-style-type: none">• Kurangi kabel ekstensi video.• Atur ulang monitor ke Pengaturan Pabrik (Factory Reset (Atur Ulang Pabrik)).• Ubah resolusi video ke rasio aspek yang benar.
Video goyang/tidak stabil	<ul style="list-style-type: none">• Atur ulang monitor ke Pengaturan Pabrik (Factory Reset (Atur Ulang Pabrik)).• Periksa faktor lingkungan.• Pindahkan lokasi monitor, lalu uji di ruangan lain.
Piksel hilang	<ul style="list-style-type: none">• Matikan daya, lalu hidupkan kembali.• Piksel yang tidak aktif secara permanen adalah cacat alami yang dapat terjadi pada teknologi LCD.• Untuk informasi lebih lanjut tentang Kebijakan Kualitas dan Piksel Monitor Dell, kunjungi situs Dell Support di www.dell.com/support/monitors.
Piksel diam	<ul style="list-style-type: none">• Matikan daya, lalu hidupkan kembali.• Piksel yang tidak aktif secara permanen adalah cacat alami yang dapat terjadi pada teknologi LCD.• Untuk informasi lebih lanjut tentang Kebijakan Kualitas dan Piksel Monitor Dell, kunjungi situs Dell Support di www.dell.com/support/monitors.
Masalah kecerahan	<ul style="list-style-type: none">• Atur ulang monitor ke Pengaturan Pabrik (Factory Reset (Atur Ulang Pabrik)).• Sesuaikan kecerahan & kontrol kontras melalui OSD.



Distorsi geometris	<ul style="list-style-type: none"> • Atur ulang monitor ke Pengaturan Pabrik (Factory Reset (Atur Ulang Pabrik)). • Sesuaikan kontrol horizontal & vertikal melalui OSD.
Garis horizontal/vertikal	<ul style="list-style-type: none"> • Atur ulang monitor ke Pengaturan Pabrik (Factory Reset (Atur Ulang Pabrik)). • Jalankan pemeriksaan fitur uji mandiri monitor, lalu lihat apakah garis tersebut juga muncul dalam mode uji mandiri. • Periksa apakah ada pin yang tertekuk atau rusak pada konektor kabel video. • Jalankan diagnosis internal.
Masalah sinkronasi	<ul style="list-style-type: none"> • Atur ulang monitor ke Pengaturan Pabrik (Factory Reset (Atur Ulang Pabrik)). • Jalankan pemeriksaan fitur uji mandiri monitor untuk melihat apakah layar acak tersebut muncul dalam mode uji mandiri. • Periksa apakah ada pin yang tertekuk atau rusak pada konektor kabel video. • Hidupkan ulang komputer dalam <i>mode aman</i>.
Masalah terkait keselamatan	<ul style="list-style-type: none"> • Jangan lakukan langkah pemecahan masalah apa pun. • Segera hubungi Dell.
Masalah terputus-putus	<ul style="list-style-type: none"> • Pastikan kabel video yang menyambungkan monitor dan komputer telah tersambung dengan benar dan aman. • Atur ulang monitor ke Pengaturan Pabrik (Factory Reset (Atur Ulang Pabrik)). • Jalankan pemeriksaan fitur uji mandiri monitor untuk melihat apakah masalah intermiten tersebut muncul dalam mode uji mandiri.
Warna hilang	<ul style="list-style-type: none"> • Jalankan pemeriksaan fitur uji mandiri monitor. • Pastikan kabel video yang menyambungkan monitor dan komputer telah tersambung dengan benar dan aman. • Periksa apakah ada pin yang tertekuk atau rusak pada konektor kabel video.
Warna salah	<ul style="list-style-type: none"> • Ubah Mode Pengaturan Warna di OSD Pengaturan Warna ke Grafis atau Video, tergantung pada aplikasi. • Coba Preset Modes (Mode Preset) berbeda di OSD Pengaturan Color (Warna). Atur nilai R/G/B di Custom Color (Warna kustom) di OSD Pengaturan Color (Warna). • Ubah Input Color Format (Format Warna Input) ke RGB atau YPbPr di OSD Pengaturan Color (Warna). • Jalankan diagnosis internal.
Penyimpanan gambar dari gambar statis yang tertinggal pada monitor dalam waktu lama	<ul style="list-style-type: none"> • Gunakan fitur Manajemen Daya untuk mematikan monitor setiap kali bila tidak digunakan (untuk informasi lebih lanjut, baca Mode manajemen daya). • Cara lainnya, gunakan screensaver yang berubah dinamis.
Bayangan video atau berbayang	<ul style="list-style-type: none"> • Ubah Response Time (Waktu Respons) pada OSD Display (Layar) ke Fast (Cepat) atau Normal, tergantung pada aplikasi dan penggunaan.



Masalah khusus produk

Gejala Khusus	Kemungkinan Solusi
Gambar layar terlalu kecil	<ul style="list-style-type: none">• Periksa pengaturan Aspect Ratio (Rasio Aspek) di OSD Pengaturan Display (Tampilan).• Atur ulang monitor ke Pengaturan Pabrik (Factory Reset (Atur Ulang Pabrik)).
Tidak dapat menyesuaikan monitor menggunakan tombol pada panel samping	<ul style="list-style-type: none">• Matikan layar, lepas kabel daya, pasang lagi, lalu hidupkan monitor.• Pastikan menu OSD tidak terkunci. Jika ya, tekan terus tombol di atas tombol daya selama 6 menit untuk membuka kunci. (Untuk informasi selengkapnya, lihat Kunci).
Tidak ada sinyal saat kontrol pengguna ditekan	<ul style="list-style-type: none">• Periksa sumber sinyal. Pastikan komputer tidak berada dalam mode siaga atau tidur dengan menggerakkan mouse atau menekan salah satu tombol pada keyboard.• Pastikan kabel video telah terpasang dengan benar. Putuskan sambungan, lalu sambungkan kembali kabel video bila perlu.• Atur ulang komputer atau pemutar video.
Gambar tidak memenuhi seluruh layar	<ul style="list-style-type: none">• Karena format video (rasio aspek) DVD berbeda, monitor dapat menampilkan dalam layar penuh.• Jalankan diagnosis internal.



Masalah khusus pada USB (Universal serial bus)

Gejala Khusus	Kemungkinan Solusi
Antarmuka USB tidak berfungsi	<ul style="list-style-type: none">• Periksa apakah monitor telah dihidupkan.• Sambungkan kembali kabel upstream ke komputer.• Sambungkan kembali periferal USB (konektor downstream).• Matikan, lalu hidupkan kembali monitor.• Jalankan boot ulang komputer.• Beberapa perangkat USB seperti HDD portabel eksternal memerlukan arus listrik lebih tinggi; sambungkan perangkat tersebut langsung ke sistem komputer.
Antarmuka USB 3.0 Super Speed lambat	<ul style="list-style-type: none">• Periksa apakah komputer mendukung USB 3.0.• Beberapa komputer dilengkapi port USB 3.0, USB 2.0, dan USB 1.1. Pastikan penggunaan port USB yang benar.• Pastikan penggunaan port USB yang benar.• Sambungkan kembali kabel upstream ke komputer.• Sambungkan kembali periferal USB (konektor downstream).• Jalankan boot ulang komputer.
Periferal USB nirkabel tidak berfungsi ketika perangkat USB 3.0 dicolokkan	<ul style="list-style-type: none">• Jauhkan jarak antara periferal USB 3.0 dan unit penerima USB nirkabel.• Posisikan unit penerima USB nirkabel sedekat mungkin dengan periferal USB nirkabel.• Gunakan kabel ekstensi USB untuk memposisikan unit penerima USB nirkabel sejauh mungkin dari port USB 3.0.

Microsoft® Skype for Business® Specific Problems

Gejala Khusus	Kemungkinan Solusi
Tombol Hook (Hubung) tidak berfungsi	<ul style="list-style-type: none">• Pastikan kabel upstream USB antara monitor dan komputer atau notebook telah tersambung.• Pastikan Anda telah masuk ke Skype for Business.
Webcam tidak terdeteksi	<ul style="list-style-type: none">• Pastikan kabel upstream USB antara monitor dan komputer atau notebook telah tersambung.• Sambungkan kembali kabel upstream USB ke komputer atau notebook.
Tombol Mute (Diam) tidak berfungsi	<ul style="list-style-type: none">• Pastikan kabel upstream USB antara monitor dan komputer atau notebook telah tersambung.• Sambungkan kembali kabel upstream USB ke komputer atau notebook.



Tidak ada suara yang keluar dari speaker

- Pastikan Anda telah mengatur perangkat pemutaran default menjadi "DELL P2418HZm" pada sistem.
- Matikan monitor, cabut kabel daya monitor, sambungkan kembali, lalu Hidupkan monitor.
- Atur ulang monitor ke **Factory Settings (Pengaturan Pabrik)**.

Mouse nirkabel tidak berfungsi atau terlambat merespons

- Jauhkan jarak antara periferal USB 3.0 dan unit penerima USB nirkabel.
 - Posisikan unit penerima USB nirkabel sedekat mungkin dengan mouse nirkabel.
 - Gunakan kabel ekstensi USB untuk memposisikan unit penerima USB nirkabel sejauh mungkin dari port USB 3.0.
-



Lampiran

PERINGATAN: Petunjuk Keselamatan

 **PERINGATAN:** Penggunaan kontrol, penyesuaian, atau prosedur selain yang ditetapkan dalam dokumen ini dapat mengakibatkan terjadinya sengatan listrik, bahaya listrik, dan/atau bahaya mekanis.

Untuk informasi mengenai instruksi keselamatan, lihat *Informasi Keselamatan, Lingkungan dan Peraturan (SERI)*.

Informasi FCC (Hanya untuk AS) dan informasi peraturan lainnya

Untuk informasi tentang FCC dan informasi peraturan lainnya, kunjungi situs web kepatuhan hukum yang terdapat di www.dell.com/regulatory_compliance.

Menghubungi Dell

Untuk menghubungi Dell tentang penjualan, bantuan teknik, atau masalah layanan pelanggan:

1. Kunjungi www.dell.com/contactdell.
2. Verifikasikan negara atau kawasan Anda dalam daftar drop-down **Pilih Negara/ Daerah** di bagian bawah halaman.
3. Pilih layanan yang sesuai atau link dukungan berdasarkan kebutuhan Anda atau pilih metode untuk menghubungi Dell yang nyaman bagi Anda. Dell menyediakan beberapa pilihan dukungan dan layanan berbasis online dan telepon. Ketersediaan dapat berbeda menurut negara maupun produk, dan beberapa layanan mungkin tidak tersedia di wilayah Anda.

 **CATATAN:** Jika Anda tidak memiliki sambungan internet, kontak informasi dapat ditemukan pada faktur pembelian, slip kemasan, faktur, atau katalog produk Dell.

