



# Dell P2418HZm

## Guía del usuario

Modelo de monitor: P2418HZm  
Modelo de normativa: P2418HZc



-  **NOTA:** Una **NOTA** indica información importante que ayuda a utilizar mejor el equipo.
-  **PRECAUCIÓN:** Una **PRECAUCIÓN** indica un daño potencial en el hardware o una pérdida de datos si no se siguen las instrucciones.
-  **ADVERTENCIA:** Una **ADVERTENCIA** indica que se pueden producir daños materiales o personales o, incluso, la muerte.

**Copyright © 2018 Dell Inc. o sus filiales. Reservados todos los derechos.** Dell, EMC y otras marcas comerciales son marcas comerciales de Dell Inc. o sus filiales. Otras marcas comerciales pueden ser marcas comerciales de sus respectivos propietarios.

2018 – 01

Rev. A00

# Contenido

---

<b>Acerca del monitor.....</b>	<b>6</b>
Contenido del paquete .....	6
Características del producto.....	8
Identificar las partes y controles .....	9
Especificaciones del monitor .....	13
Interfaz de bus de serie universal (USB) .....	24
Función Conectar y listo.....	27
Política de calidad y píxeles del monitor LCD.....	27
Instrucciones de mantenimiento.....	27
<b>Instalar el monitor .....</b>	<b>29</b>
Acoplar la base.....	29
Conectar el monitor .....	31
Organizar los cables .....	33
Desconexión de la base del monitor .....	34
Instalación en pared (opcional).....	35
<b>Utilizar el monitor .....</b>	<b>36</b>
Encender el monitor.....	36



Utilizar los controles del panel frontal.....	36
Utilizar el menú en pantalla (OSD).....	40
Configurar el monitor.....	54
Uso de la inclinación, la rotación y la extensión vertical.....	55
Funcionamiento de la tapa obturador de la cámara Web.....	57
Instalación del controlador de la cámara de infrarrojos del monitor 58	
Configuración de Windows Hello .....	58
Configuración de la cámara del monitor con el valor predeterminado.....	63
Configuración del altavoz del monitor como valor predeterminado.....	67

**Solucionar problemas..... 71**

Comprobación automática.....	71
Diagnósticos integrados .....	73
Problemas comunes.....	74
Problemas específicos del producto .....	76
Problemas específicos de la interfaz Bus de serie universal (USB)	77
Problemas específicos de Microsoft® Skype for Business® .....	77



**Apéndice ..... 79**

Avisos FCC (solo para EE. UU.) y otra información sobre normativas 79

Contactar con Dell.....79







# Acerca del monitor

---

## Contenido del paquete

Su monitor se envía con los componentes que se muestran a continuación. Asegúrese de que ha recibido todos los componentes y [Contactar con Dell](#) compruebe si algo falta.

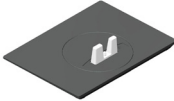
 **NOTA:** Algunos artículos pueden ser opcionales y no estarán incluidos con el monitor. Algunas funciones o medios pueden estar disponibles en ciertos países.

	Monitor
	Elevador de la base
	Base del pedestal
	Cable de alimentación (varía en función del país)



	<p>Cable VGA</p>
	<p>DP Cable</p>
	<p>Cable de carga USB 3.0 (habilita los puertos USB en el monitor)</p>
	<ul style="list-style-type: none"> <li>• Guía de instalación rápida</li> <li>• Información de seguridad y normativas</li> </ul>



# Características del producto

La pantalla de panel plano **Dell P2418HZm** tiene una matriz activa, un transistor de película fina (TFT), pantalla de cristal líquido (LCD) y retroiluminación LED. Las características del monitor incluyen:

- **P2418HZm:** pantalla con un área visible de 60,47 cm (23,8 pulgadas) medidas en diagonal. Resolución de 1920 x 1080 y además, compatibilidad con pantalla completa para bajas resoluciones.
- Funcionalidad Plug and Play si lo admite su sistema.
- Se destacan el sensor de imagen Full HD de 2MP y LEDs IR dual incorporados y una cámara de infrarrojos situado en el panel superior para una máxima calidad de vídeo.
- Viene con 2 x 5 W altavoces de salida frontal integrados y matriz de micrófono dual con cancelación de ruido para proporcionar una fenomenal experiencia de audio.
- Conectividad VGA, HDMI y DisplayPort.
- Equipado con 1 puerto de subida USB y 2 puertos de bajada USB 2.0/2x USB3.0 (incluyendo 1x puerto de carga USB3.0 BC1.2).
- Ajustes de menú en pantalla (OSD, On-Screen Display) que facilitan la configuración y la optimización de la pantalla.
- Ranura de cable de seguridad.
- Capacidad de ajuste de inclinación, pivote giratorio, extensión vertical y rotación.
- Base extraíble y orificios para instalación de 100 mm VESA™ (Video Electronics Standards Association) que ofrecen soluciones de instalación flexibles.
- Consumo de 0,3 W en modo de suspensión.
- Optimice la comodidad ocular con una pantalla sin parpadeos y la función ComfortView, que minimiza la emisión de luz azul.
- Certificado para Skype for Business.
- Certificado para Windows Hello (Autenticación de rostro) y admite Microsoft Cortana.





# Identificar las partes y controles

## Vista frontal

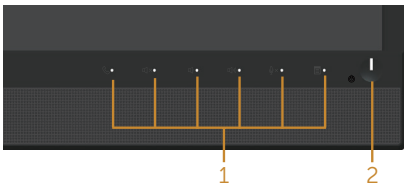
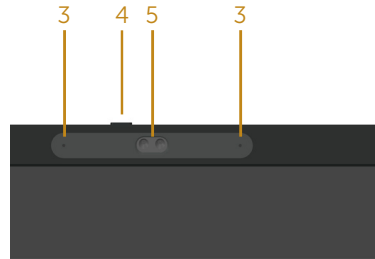

### Controles del panel frontal

Etiqueta	Descripción
1	Botones de función (para obtener más información, consulte la sección <a href="#">Utilizar el monitor</a> )
2	Botón de Encendido/Apagado (con indicador LED)
3	Micrófono
4	Tapa obturador para la cámara Web
5	Cámara Web (Full HD)

 **NOTA:** Los usuarios que tengan pantallas con marcos esmaltados deben pensar la ubicación correcta de las mismas, ya que dichos marcos pueden reflejar la luz ambiente de los alrededores y las superficies brillantes, lo que puede resultar molesto.



## Vista posterior



Vista posterior sin el pedestal del monitor

Vista posterior con la base del monitor

Etiqueta	Descripción	Uso
1	Orificios de instalación VESA (100 mm x 100 mm - detrás de la tapa VESA acoplada)	Monitor para instalación en pared utilizando el kit de instalación en pared compatible con VESA (100 mm x 100 mm).
2	Etiqueta sobre normativas	Enumera las autorizaciones de organismos reguladores.
3	Botón de liberación de la base	Permite liberar la base del monitor.
4	Ranura para cierre de seguridad	Protege el monitor con la cerradura de seguridad (se vende por separado).
5	Código de barras, número de serie e identificación de etiqueta de servicio	Tenga a mano esta etiqueta si necesita ponerse en contacto con el soporte técnico de Dell.
6	Ranura para administración de cables	Se utiliza para organizar los cables colocándolos a través de la ranura.



# Vista lateral

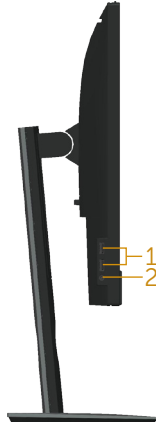

Etiqueta	Descripción	Uso
1	Puerto USB de descarga 2x puertos de bajada USB 3.0 (incluyendo 1x puerto de carga USB3.0 BC1.2)	Conecte su dispositivo USB. <b>NOTA:</b> Para utilizar este puerto, debe conectar el cable USB (enviado con su monitor) al puerto USB de subida del monitor y a su PC.
2	Conector combinado de salida de auriculares/entrada de micrófono	Conectar el auricular.



## Vista inferior

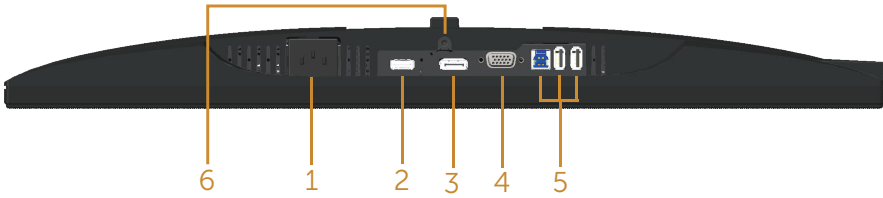

### Vista inferior sin la base del monitor

Etiqueta	Descripción	Uso
1	Puerto de alimentación	Conecte el cable de alimentación.
2	Puerto HDMI	Conecte su PC con un cable HDMI (opcional).
3	Puerto DP	Conecte su PC al monitor mediante un cable DP.
4	Puerto VGA	Conecte su PC mediante un cable VGA.
5	Conector USB (x 2 de bajada, x1 de subida)	Conecte el cable USB incluido con el monitor a su PC. Cuando el cable esté conectado, puede usar los conectores USB en el lateral posterior e inferior del monitor.
6	Función de bloqueo de la base	Para bloquear la base en el monitor utilizando un tornillo M3 x 6mm (no incluido).



## Especificaciones del monitor

<b>Modelo</b>	<b>P2418HZm</b>
Tipo de pantalla	Matriz activa - LCD TFT
Tipo de panel	Tecnología de conmutación en el mismo plano (IPS, In-Plane Switching)
Imagen visible	
Diagonal	604,70 mm (23,80 pulgadas)
Horizontal, área activa	527,04 mm (20,75 pulgadas)
Vertical, área activa	296,46 mm (11,67 pulgadas)
Área	1.562,46 cm <sup>2</sup> (242,15 pulgadas <sup>2</sup> )
Densidad de píxeles	0,2745 mm x 0,2745 mm
Píxeles por pulgada (PPI)	93
Ángulo de visión (vertical / horizontal)	178° (vertical), valor típico 178° (horizontal), valor típico
Brillo	250 cd/m <sup>2</sup> (valor típico)
Relación de contraste	1000: 1 (típico) 8 millones: 1 (Dinámico)
Relación de aspecto	16:9
Recubrimiento de pantalla	Antirreflejos con dureza 3H
Retroiluminación	Sistema de luz lateral LED blanco
Tiempo de respuesta	6 ms (gris a gris)
Profundidad de color	16,7 millones de colores
Colores admitidos	83% (CIE 1976), 72% (CIE 1931)
Dispositivos incorporados	Concentrador USB 3.0 de velocidad extra (con 1x puerto de subida USB 3.0, 2x puertos de bajada USB 3.0 y 2x puertos de bajada USB2.0, incluyendo 1x puerto de carga USB3.0 BC1.2)
Compatibilidad con el administrador de visualización de Dell	Sí



Conectividad	1xDP 1.2 (HDCP 1.4) 1xHDMI 1.4 (HDCP 1.4) 1 x VGA 1 x Puerto USB 3.0 - de subida 2 x Puerto USB 3.0 - lateral 2 x Puerto USB 2.0 - Parte inferior 1 x conector combinado de salida de auriculares/ entrada de micrófono
Ancho de marco (borde del monitor hasta el área activa)	19,8mm (Parte superior) 11,4mm (Izquierda/Derecha) 43,3mm (Parte inferior)
Seguridad	Ranura de bloqueo de seguridad (cerradura de cable vendido por separado)
Ajustabilidad	Soporte ajustable en altura (125mm) Inclinación (-5°/+21°) Giratorio (-45°/+45°) Pivote (90°)



## Especificaciones de la resolución

<b>Modelo</b>	<b>P2418HZm</b>
Intervalo de escaneado horizontal	30 kHz a 83 kHz (automático)
Intervalo de escaneado vertical	56 Hz a 76 Hz (automático)
Resolución máxima preconfigurada	1920 x 1080 a 60 Hz

## Modos de vídeo admitidos

<b>Modelo</b>	<b>P2418HZm</b>
Capacidad de visualización de vídeo (reproducción HDMI y DP)	480i, 480p, 576i, 576p, 720p, 1080i y 1080p

## Modos de visualización preestablecidos

Modo de visualización	Frecuencia horizontal (kHz)	Frecuencia vertical (Hz)	Reloj de píxeles (MHz)	Polaridad de sincronización (Horizontal / Vertical)
VESA, 720 x 400	31,5	70,1	28,3	-/+
VESA, 640 x 480	31,5	60,0	25,2	-/-
VESA, 640 x 480	37,5	75,0	31,5	-/-
VESA, 800 x 600	37,9	60,3	40,0	+/+
VESA, 800 x 600	46,9	75,0	49,5	+/+
VESA, 1024 x 768	48,4	60,0	65,0	-/-
VESA, 1024 x 768	60,0	75,0	78,8	+/+
VESA, 1152 x 864	67,5	75,0	108,0	+/+
VESA, 1280 x 1024	64,0	60,0	108,0	+/+
VESA, 1280 x 1024	80,0	75,0	135,0	+/+
VESA, 1600 x 900	60,0	60,0	108,0	+/+
VESA, 1920 x 1080	67,5	60,0	148,5	+/+

## Especificaciones eléctricas



<b>Modelo</b>	<b>P2418HZm</b>
Señales de entrada de video	<ul style="list-style-type: none"> <li>• Análogo RGB, 0,7 voltios +/-5% polaridad positiva a 75 ohmios de impedancia de entrada</li> <li>• HDMI 1.4, 600 mV para cada línea diferencial, impedancia de entrada de 100 ohmios por par diferencial</li> <li>• DisplayPort 1.2, 600mV para cada línea diferencial, 100 ohm impedancia de entrada por par diferencial</li> </ul>
Voltaje, frecuencia y corriente de entrada CA	100 VCA a 240 VCA / 50 Hz o 60 Hz $\pm$ 3 Hz / 1,5A (valor típico)
Corriente de pico	<ul style="list-style-type: none"> <li>• 120 V: 30 A (máx.) a 0°C (inicio en frío)</li> <li>• 240 V: 60 A (máx.) a 0°C (inicio en frío)</li> </ul>

## Especificaciones del micrófono - cámara Web

<b>Lente</b>	Campo de visión	77,5° para 1920 x 1080
	Modo de enfoque	Enfoque fijo
	Área de enfoque	28 cm a 2.47 m
	Distancia de focalización (modo normal)	50 cm
<b>Sensor de imagen</b>	Tamaño matriz activa	2.12 megapíxeles
<b>Vídeo Especificación</b>	Velocidad de fotogramas de video	1920 x 1080 (Full HD) - hasta 30 fotogramas por segundo
		640 x 480 (VGA) y inferior - hasta 30 fotogramas por segundo
<b>Audio Especificación</b>	Tipo de micrófono	Micrófono digital omnidireccional x 2
<b>Interfaz</b>	USB 2.0 de alta velocidad	
<b>Fuente de alimentación</b>	3,3 voltios +/- 5%	

## Especificaciones del altavoz

<b>Modelo</b>	<b>P2418HZm</b>
<b>Altavoz</b>	2 x 5,0 W
<b>Respuesta de frecuencia</b>	200 Hz - 20 kHz
<b>Temperatura de funcionamiento</b>	-25 °C a 70 °C





## Características físicas

<b>Modelo</b>	<b>P2418HZm</b>
<b>Tipo de cable de señal</b>	<ul style="list-style-type: none"> <li>• Digital:desmontable, HDMI, 19 contactos.</li> <li>• Digital:desmontable, DP, 20 contactos.</li> <li>• Analógico:desmontable, D-Sub de 15 contactos</li> <li>• Bus serie universal: USB, 9 contactos</li> </ul>
<b>Dimensiones (con base)</b>	
Altura (extendida)	500,6 mm (19,71 pulgadas)
Altura (comprimida)	375,6 mm (14,79 pulgadas)
Anchura	549,8 mm (21,65 pulgadas)
Profundidad	180,0 mm (7,09 pulgadas)
<b>Dimensiones (sin base)</b>	
Altura	359,6 mm (14,16 pulgadas)
Anchura	549,8 mm (21,65 pulgadas)
Profundidad	51,1 mm (2,01 pulgadas)
<b>Dimensiones de la base</b>	
Altura (extendida)	401,5 mm (15,87 pulgadas)
Altura (comprimida)	354,4 mm (13,95 pulgadas)
Anchura	242,6 mm (9,55 pulgadas)
Profundidad	180,0 mm (7,09 pulgadas)
<b>Peso</b>	
Peso con embalaje incluido	8,25 kg (18,18 lb)
Peso con el ensamblaje de la base y los cables	6,12 kg (13,49 lb)
Peso sin el ensamblaje del pedestal (sin cables)	3,60 kg (7,93 lb)
Peso de la base montada	1,96 kg (4,32 lb)
Brillo de marco frontal	2 - 4



## Características medioambientales

<b>Modelo</b>	<b>P2418HZm</b>
<b>Cumplimiento normativo</b>	
<p>Función de ahorro de energía; monitor certificado por Energy Star Registrado en la lista de EPEAT Gold en los EE.UU. El registro EPEAT varía según el país.</p> <p>Consulte en <a href="http://www.epeat.net">www.epeat.net</a> para comprobar el estado del registro por país.</p> <p>Pantalla con la certificación-TCO</p> <p>Monitor libre de BFR/PVC (excluyendo los cables externos)</p> <p>El Medidor de Energía muestra el nivel de energía consumido por el monitor en tiempo real</p>	
<b>Temperatura</b>	
Funcionamiento	0°C a 40°C (32°F a 104°F)
Sin funcionar	<ul style="list-style-type: none"> <li>Almacenamiento: -20°C a 60°C (-4°F a 140°F)</li> <li>Transporte: -20°C a 60°C (-4°F a 140°F)</li> </ul>
<b>Humedad</b>	
Funcionamiento	20% a 80% (sin condensación)
Sin funcionar	<ul style="list-style-type: none"> <li>Almacenamiento: 10% a 90% (sin condensación)</li> <li>Transporte: 10% a 90% (sin condensación)</li> </ul>
<b>Altitud</b>	
Funcionamiento (máximo)	5.000 m (16.400 ft)
Sin funcionamiento (máximo)	12.192 m (40.000 ft)
Disipación térmica	• 218,52 BTU/hora (valor máximo)
	• 64,87 BTU/hora (valor típico)

## Modos de administración de energía

Si tiene una tarjeta gráfica compatible con DPM™ de VESA o software instalado en su PC, el monitor puede reducir automáticamente el consumo de energía cuando no lo use. Esto se denomina Modo de ahorro de energía\*. Si su PC detecta el uso del teclado, el ratón u otro dispositivo de entrada, el monitor reanudará el funcionamiento automáticamente. La tabla siguiente muestra el consumo de energía y los símbolos de esta función automática de ahorro de energía.

\* Solo se puede alcanzar un nivel de consumo de energía cero desconectando el cable principal de la pantalla.



Modos VESA	Sincron. horizontal	Sincron. vertical	Vídeo	Indicador de alimentación	Consumo eléctrico
Funcionamiento normal	Activo	Activo	Activo	Blanco	64 W (máximo)** 19 W (valor típico, sin carga USB)
Modo de desconexión activa	Inactiva	Inactiva	En blanco	Blanco (brillante)	Menos que 0,3 W
Apagado	-	-	-	Apagado	Menos que 0,3 W

Energy Star	Consumo eléctrico
$P_{on}$	17,1 W
$E_{TEC}$	54 kWh

\*\* Consumo de potencia máximo con luminancia máxima.

Este documento es solamente a título informativo y refleja el rendimiento del laboratorio. El producto puede funcionar de forma diferente dependiendo del software, los componentes y los periféricos solicitados y no tiene obligación de actualizar tal información. En consecuencia, el cliente no debe basarse en esta información y tomar decisiones sobre tolerancias eléctricas o de cualquier otro tipo. No hay ninguna garantía expresa o implícita en cuanto a la exactitud o integridad.

El menú OSD solamente funciona en el modo de funcionamiento normal. Cuando presione cualquier botón en el modo de desactivación activa, aparecerá el siguiente mensaje:

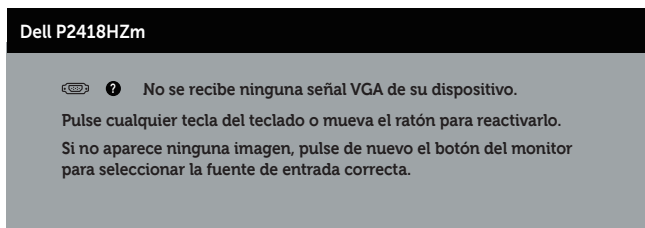

Active su PC y el monitor para obtener acceso al menú OSD.





**NOTA: El monitor cuenta con la certificación ENERGY STAR.**



**NOTA:**

$P_{on}$ : Consumo de potencia del modo activado según se define en la versión Energy Star 7.0.

$E_{TEC}$ : Consumo de energía total en kWh según se define la versión 7.0 de Energy Star.



# Asignaciones de contactos

## Conector VGA

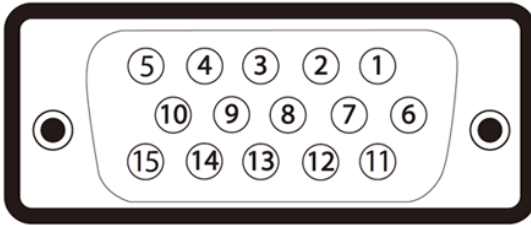

Número de contacto	Lado de 15 contactos del cable de señal de componentes
1	Vídeo rojo
2	Vídeo verde
3	Vídeo azul
4	TIERRA
5	Comprobación automática
6	TIERRA-ROJO
7	TIERRA-VERDE
8	TIERRA-AZUL
9	Ordenador 5V/3,3V
10	TIERRA Sincronización
11	TIERRA
12	Datos DDC
13	Sinc. H.
14	Sinc. V.
15	Reloj DDC



## Conector HDMI

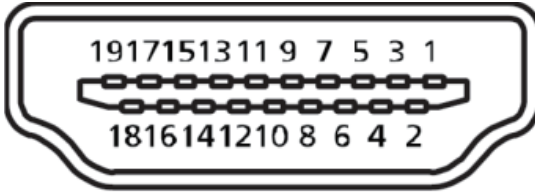

Número de contacto	Lado de 19 contactos del cable de señal conectado
1	T.M.D.S. Datos 2+
2	T.M.D.S. Blindaje de datos 2
3	T.M.D.S. Datos 2-
4	T.M.D.S. Datos 1+
5	T.M.D.S. Blindaje de datos 1
6	T.M.D.S. Datos 1-
7	T.M.D.S. Datos 0+
8	T.M.D.S. Blindaje de datos 0
9	T.M.D.S. Datos 0-
10	T.M.D.S. Reloj +
11	T.M.D.S. Blindaje del Reloj
12	T.M.D.S. Reloj -
13	CEC
14	Reservado (sin contacto en el dispositivo)
15	SCL
16	SDA
17	Tierra DDC/CEC
18	Alimentación +5V
19	Detección de conexión en caliente



## Conector DisplayPort

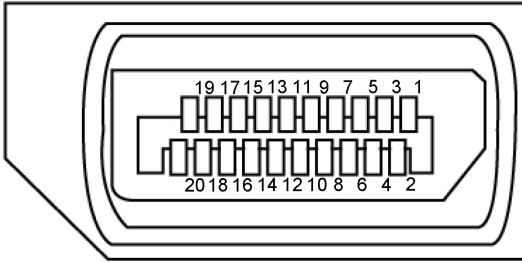

Número de contacto	Lado de 20 contactos del cable de señal conectado
1	ML3 (n)
2	TIERRA
3	ML3 (p)
4	ML2 (n)
5	TIERRA
6	ML2 (p)
7	ML1 (n)
8	TIERRA
9	ML1 (p)
10	ML0 (n)
11	TIERRA
12	ML0 (p)
13	TIERRA
14	TIERRA
15	AUX (p)
16	TIERRA
17	AUX (n)
18	Detección de conexión en caliente
19	Re-ALIMENTACIÓN
20	+3,3 V DP_ALIMENTACIÓN



## Interfaz de bus de serie universal (USB)

Esta sección le proporciona información sobre los puertos USB disponibles en su monitor.

**NOTA:** Este monitor admite USB 3.0 de velocidad extra y USB 2.0 de alta velocidad.

Velocidad de transferencia	Velocidad de datos	Consumo eléctrico*
Supervelocidad	5 Gbps	4,5 W (máx., cada puerto)
Alta velocidad	480 Mbps	4,5 W (máx., cada puerto)
Velocidad total	12 Mbps	4,5 W (máx., cada puerto)

Velocidad de transferencia	Velocidad de datos	Consumo eléctrico
Alta velocidad	480 Mbps	2,5 W (máx., cada puerto)
Velocidad total	12 Mbps	2,5 W (máx., cada puerto)
Velocidad baja	1,5 Mbps	2,5 W (máx., cada puerto)

\* Hasta 2A en el puerto USB de bajada (puerto con el icono de batería  ) con dispositivos compatibles con BC1.2 o dispositivos USB normales.

### Conector USB 3.0 de subida

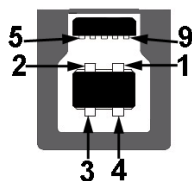

Número de contacto	Lateral de 9 contactos del conector
1	VCC
2	D-
3	D+
4	TIERRA
5	SSTX-





6	SSTX+
7	TIERRA
8	SSRX-
9	SSRX+

### Conector USB 3.0 de bajada



Número de contacto	Lateral de 9 contactos del conector
1	VCC
2	D-
3	D+
4	TIERRA
5	SSRX-
6	SSRX+
7	TIERRA
8	SSTX-
9	SSTX+

### Conector USB 2.0 de bajada

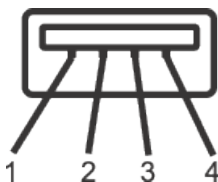

Número de contacto	Lateral de 4 contactos del conector
1	VCC
2	DMD
3	DPD
4	TIERRA



## Puertos USB

- 1 x USB 3.0 de subida - parte inferior
- 2 x USB 2.0 de bajada - parte inferior
- 2 x USB 3.0 de bajada - lateral
- Puerto de carga de energía - Puerto con el icono de rayo  ; admite capacidad de carga de corriente rápida si el dispositivo es compatible con BC1.2.



**NOTA:** La función USB 3.0 requiere un PC compatible con USB 3.0.



**NOTA:** La interfaz USB del monitor solo funciona cuando el monitor está encendido o en el modo de ahorro de energía. Si apaga el monitor para a continuación encenderlo, los periféricos acoplados al mismo pueden necesitar unos segundos para reanudar su funcionamiento normal.



**NOTA:** Se necesita USB 2.0 y superior para el soporte de cámaras de vídeo y funciones de audio.



# Función Conectar y listo

Puede instalar el monitor con cualquier sistema compatible con la funcionalidad Conectar y listo (Plug-and-Play). El monitor proporciona automáticamente a su PC los datos de identificación de visualización extendida (EDID, Extended Display Identification Data) utilizando protocolos de canal de datos de visualización (DDC, Display Data Channel) para que el sistema pueda configurarse automáticamente y optimizar la configuración del monitor. Muchas de las instalaciones del monitor son automáticas. Puede seleccionar configuraciones diferentes según lo desee. Para más información sobre los cambios en la configuración del monitor, consulte [Utilizar el monitor](#).

## Política de calidad y píxeles del monitor LCD

Durante el proceso de fabricación del monitor LCD, no es raro que uno o más píxeles se fijen en un estado inamovible; son difíciles de ver y no afectan a la calidad o uso de la pantalla. Para obtener más información acerca de la política de calidad y píxeles del monitor Dell, consulte el sitio de soporte técnico de Dell en: [www.dell.com/support/monitors](http://www.dell.com/support/monitors).

## Instrucciones de mantenimiento

### Limpieza del monitor

 **ADVERTENCIA:** Antes de limpiar el monitor, desenchufe el cable de alimentación de la toma de corriente eléctrica.

 **PRECAUCIÓN:** Lea y siga las [Instrucciones de seguridad](#) antes de limpiar el monitor.

Para obtener información acerca de las mejores prácticas, siga las instrucciones de la lista siguiente cuando desempaque, limpie o manipule el monitor:

- Para limpiar la pantalla antiestática, humedezca ligeramente un paño suave y limpio con agua. Si es posible, utilice un tejido especial para limpiar pantallas o una solución adecuada para la capa de recubrimiento antiestática. No utilice benceno, diluyentes, amoníaco, limpiadores abrasivos o aire comprimido.
- Utilice un paño tibio y ligeramente humedecido para limpiar el monitor. No utilice detergentes de ninguna clase, ya que algunos productos de este tipo dejan una película lechosa en el monitor.
- Si observa la presencia de un polvo blanco cuando desempaque el monitor, límpielo con un paño.
- Manipule el monitor con cuidado, ya que los componentes de plástico de color oscuro pueden arañarse y presentar raspaduras de color blanco que destacarían sobre las zonas más claras del monitor.





- Para ayudar a mantener la máxima calidad de imagen en el monitor, utilice un protector de pantalla que cambie dinámicamente y apague el monitor cuando no lo utilice.



# Instalar el monitor

## Acoplar la base

-  **NOTA:** La base no está instalada cuando el monitor sale de fábrica.
-  **NOTA:** Esto se aplica a un monitor con base. Cuando adquiera cualquier otra base, consulte la guía de instalación de la base correspondiente para obtener instrucciones sobre la instalación.

Para acoplar la base del monitor.

1. Siga las instrucciones en las solapas de la caja para quitar el soporte del cojín superior que le asegura en su sitio.
2. Inserte los bloqueos de la base del soporte completamente en la ranura del soporte.
3. Levante el asa del tornillo y gire el tornillo en el sentido de las agujas del reloj.
4. Después de apretar el tornillo al máximo posible, doble el asa del tornillo para que quede plana dentro de la ranura.

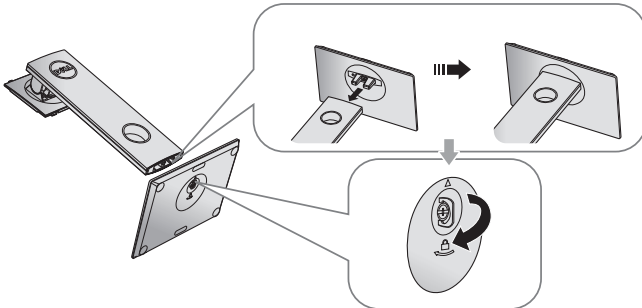

5. Levante la tapa tal y como se indica para exponer la zona VESA para el ensamblaje del soporte.

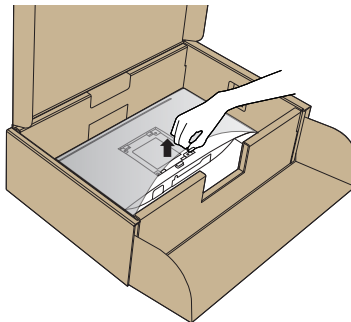

6. Acople el módulo del soporte al monitor.
  - a. Ajuste las dos pestañas en la parte superior de la base sobre la ranura de la parte posterior del monitor.
  - b. Presione el soporte hacia abajo hasta que quede encajado en su lugar.

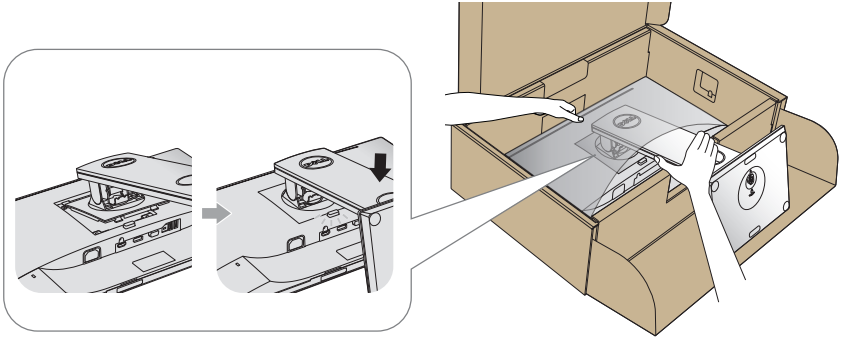

7. Ponga el monitor de pie.

 **NOTA:** Levante el monitor con cuidado para evitar que se deslice o se caiga.



# Conectar el monitor

**⚠ ADVERTENCIA:** Antes de realizar cualquiera de los procedimientos de esta sección, siga las [instrucciones de seguridad](#).

**📎 NOTA:** No conecte todos los cables al ordenador al mismo tiempo. Es recomendable dirigir los cables a través de la ranura de administración de cables antes de conectarlos al monitor.

Para conectar el monitor al equipo:

1. Apague el equipo y desconecte el cable de alimentación.
2. Conecte el cable VGA, HDMI o DP desde el monitor a su PC.

## Conectar el cable VGA

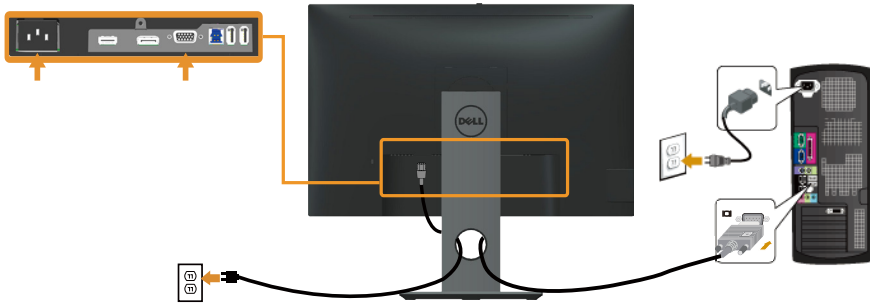

## Conectar el cable HDMI (opcional)

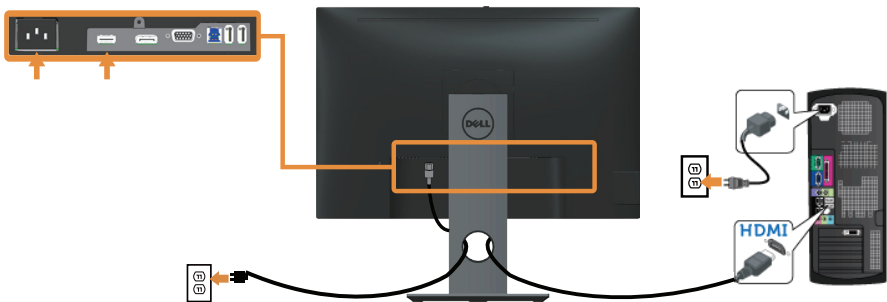

## Conectar el cable DP

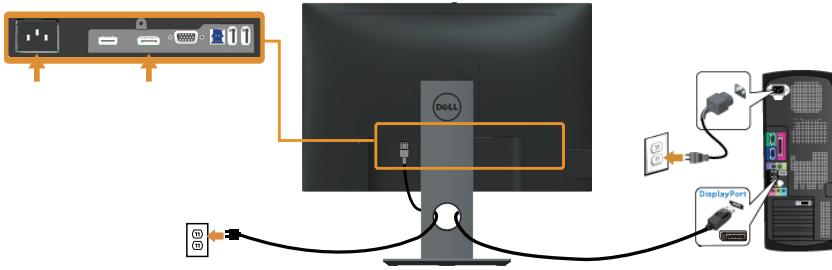

## Conectar el cable USB 3.0

Después de que haya completado la conexión de los cables DP/HDMI, siga el procedimiento siguiente para conectar el cable USB 3.0 al PC y completar la configuración de su monitor:

1. Conecte el puerto de carga USB 3.0 (cable suministrado) al puerto USB 3.0 apropiado en su PC. (Ver [Vista inferior](#) para más detalles.)
2. Conecte los periféricos USB 3.0 a los puertos de descarga USB 3.0 del monitor.
3. Enchufe los cables de alimentación de su PC y monitor en una toma de corriente cercana.
4. Encienda el monitor y el PC.  
Si su monitor muestra una imagen, entonces la instalación ha sido completada.  
Si no se muestra una imagen, vea [Problemas específicos de la interfaz Bus de serie universal \(USB\)](#).
5. Utilice la ranura de cables de la base del monitor para organizar los cables.

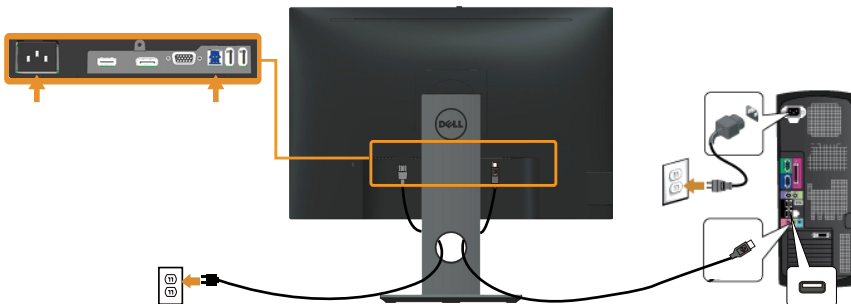





# Organizar los cables

Utilice la ranura para administración de cables y así organizar los cables conectados al monitor.



## Desconexión de la base del monitor

-  **NOTA:** Para evitar arañazos en la pantalla LCD mientras quita la base, asegúrese de que el monitor está colocado sobre una superficie suave y limpia.
-  **NOTA:** Esto se aplica a un monitor con base. Cuando adquiera cualquier otra base, consulte la guía de instalación de la base correspondiente para obtener instrucciones sobre la instalación.

Para quitar la base:

1. Ubique el monitor sobre un paño suave o un cojín.
2. Presione sin soltar el botón de liberación de la base.
3. Levante la base alejándola del monitor.

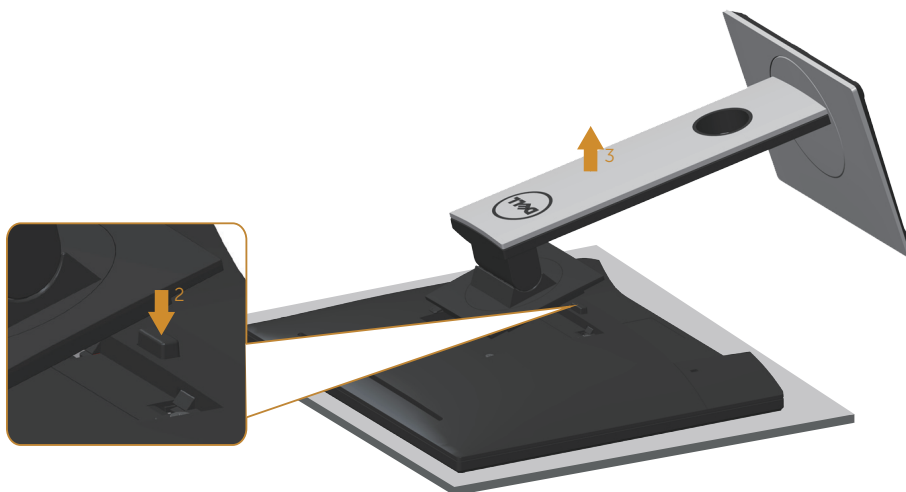

## Instalación en pared (opcional)

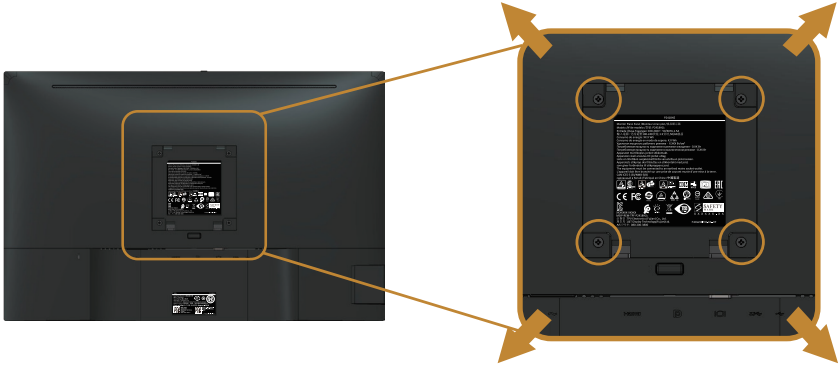

(Dimensiones del tornillo: M4 x 10 mm).

Consulte las instrucciones incluidas con el kit de montaje en pared compatible con VESA.

1. Coloque el panel del monitor sobre un paño suave o almohadilla en una superficie estable y plana.
2. Desmonte la base.
3. Utilice un destornillador para retirar los cuatro tornillos que fijan la cubierta de plástico.
4. Acople el soporte de instalación del kit para instalación en pared al monitor.
5. Instale el monitor en la pared siguiendo las instrucciones incluidas con el kit de instalación en pared.



**NOTA:** Solamente para uso con el soporte de instalación en pared homologado por UL, CSA o GS que tenga un peso y una carga mínimos de 14,4 kg



# Utilizar el monitor

---

## Encender el monitor

Presione el botón  para encender el monitor.

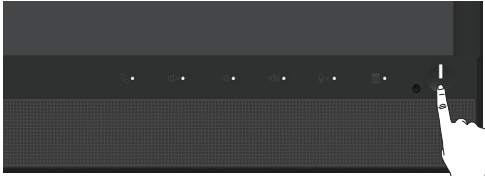

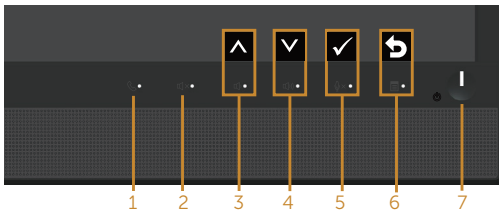

## Utilizar los controles del panel frontal

Utilice los botones situados en el panel frontal del monitor para vincular el software Microsoft® Skype for Business® o ajustar las características de la imagen a mostrar. Mientras utiliza estos botones, una visualización en pantalla (On-Screen Display (OSD)) o un indicador LED muestra los valores numéricos de las características al mismo tiempo que se modifican.



La siguiente tabla describe los botones del panel frontal:

Botón del panel frontal / botón OSD	Descripción
1  Descolgar	Utilice el botón del auricular para aceptar una notificación de invitación entrante.
2  SILENCIO	Utilice el botón Silencio para silenciar el audio.



3	 Bajar volumen	 Arriba	<ul style="list-style-type: none"> <li>Utilice el botón <b>Bajar volumen</b> para bajar la barra de volumen en el OSD.</li> <li>Utilice el botón <b>Subir</b> para ajustar los elementos (aumentar los rangos) en el menú OSD</li> </ul>
4	 Subir volumen	 Abajo	<ul style="list-style-type: none"> <li>Utilice el botón <b>Subir volumen</b> para aumentar la barra de volumen en el OSD.</li> <li>Utilice el botón <b>Abajo</b> para ajustar (reducir intervalos) elementos del menú OSD.</li> </ul>
5	 Silenciar micrófono	 OK	<ul style="list-style-type: none"> <li>Utilice el botón <b>Silenciar micrófono</b> para silenciar el micrófono.</li> <li>Utilice el botón <b>OK</b>, para confirmar su selección.</li> </ul>
6	 MENÚ	 Atrás	<ul style="list-style-type: none"> <li>Utilice el botón <b>MENÚ</b> para poner en marcha el OSD.</li> <li>Utilice el botón <b>Atrás</b> para volver al menú anterior.</li> </ul> <p>Consulte la sección <a href="#">Acceder al sistema de menú</a>.</p>
7	 Encendido/Apagado (con indicador de luz)		<p>Utilice el botón <b>Encendido/Apagado</b> para <b>encender</b> y <b>apagar</b> el monitor.</p> <p>La luz blanca indica que el monitor está <b>encendido</b> y totalmente operativo. Una luz blanca encendida indica que el monitor está en modo de ahorro de energía.</p>

## Acceso a Microsoft® Skype for Business® mediante el panel de botones

 **NOTA:** Para habilitar las funciones Microsoft Skype for Business® con su monitor, asegúrese de que el cable de subida USB está conectado entre el ordenador y el monitor. En caso contrario, se mostrará el siguiente mensaje:



 **NOTA:** Los botones del panel frontal, con la excepción de la función **Subir volumen** y **Bajar volumen**, solo funcionarán cuando Microsoft® Skype for Business® esté activo en su equipo.



### 1. Descolgar

El luz del botón **Descolgar** parpadea cuando alguien lo llama por Skype for Business. Presione el botón **Descolgar** para responder a la llamada entrante de voz o de vídeo.

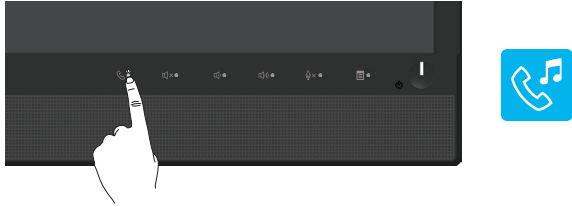

Para finalizar una llamada de voz o de vídeo activa, pulse el botón **Descolgar**.



### 2. Silencio

Para silenciar el audio, pulse el botón **Silencio**. La luz del botón silencio se enciende cuando se silencia el audio.

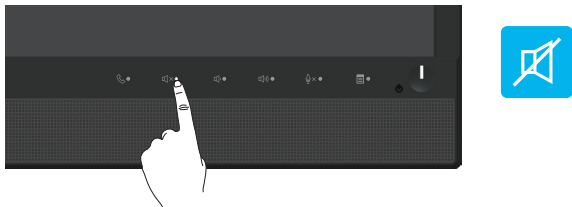

### 3. Bajar volumen/Subir volumen

Para ajustar el volumen, presione los botones **Bajar volumen** o **Subir volumen**. El OSD activado muestra los valores numéricos del nivel de volumen.

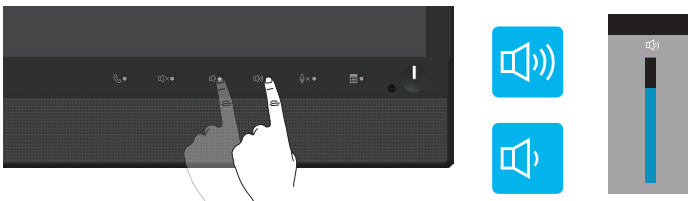

#### 4. Silenciar micrófono

Para silenciar el micrófono, pulse el botón **Silencio del micrófono**. La luz del botón silencio del micrófono se enciende cuando el micrófono está silenciado.

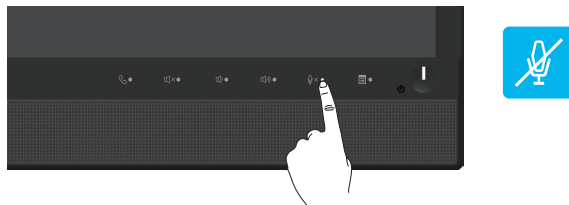

# Utilizar el menú en pantalla (OSD)







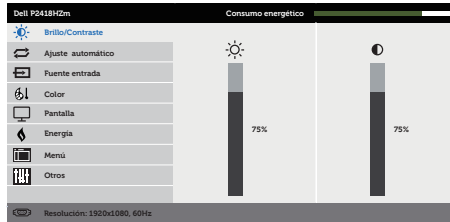

## Acceder al sistema de menú

 **NOTA:** Todos los cambios realizados se guardarán automáticamente cuando pase a otro menú, salga del menú OSD o espere a que el menú OSD se cierre automáticamente.

1. Presione el botón  para mostrar el menú principal OSD.



### Menú principal para entrada analógica (VGA)



2. Pulse el botón  y el  para desplazarse entre las opciones. A medida que se mueve de un icono a otro, el nombre de la opción se resalta.
3. Pulse el botón  una vez para activar la opción destacada.
4. Presione los botones  y  para seleccionar el parámetro que desee.
5. Presione el botón , y, a continuación, utilice los botones  y  conforme a los indicadores del menú para realizar los cambios.
6. Seleccione el botón  para volver al menú principal.





Icono	Menú y submenús	Descripción
	<b>Brillo/Contraste</b>	<p>Utilice este menú para activar los ajustes de brillo/contraste.</p> 
	<b>Brillo</b>	<p>El brillo ajusta la luminiscencia de la retroiluminación.</p> <p>Presione el botón ▲ para aumentar el brillo y el botón ▼ para reducirlo (mínimo 0 ~ máximo 100).</p> <p><b>NOTA:</b> El ajuste manual de brillo se deshabilita cuando la opción contraste dinámico está activada.</p>
	<b>Contraste</b>	<p>Ajuste primero el brillo y después el contraste, y solamente si son necesarios más ajustes.</p> <p>Presione el botón ▲ para aumentar el contraste y el botón ▼ para reducirlo (mínimo 0 ~ máximo 100).</p> <p>La función Contraste le permite ajustar el grado de diferencia entre la oscuridad y la claridad en la pantalla del monitor.</p>





## Ajuste automático

Utilice esta tecla para activar el menú de configuración y ajuste automático.



El cuadro de diálogo siguiente aparecerá en una pantalla negra, mientras el monitor se ajusta automáticamente a la entrada de corriente:





Ajuste Automático en Curso...

La opción ajuste automático permite al monitor ajustarse automáticamente a la señal de vídeo entrante. Después de usar el elemento ajuste automático, puede seguir ajustando el monitor mediante los controles de reloj de píxeles (general) y fase (precisión) del menú configuración de pantalla.

**NOTA:** La opción ajuste automático no se establecerá si presiona el botón mientras no existan señales de entrada de vídeo ni cables conectados.

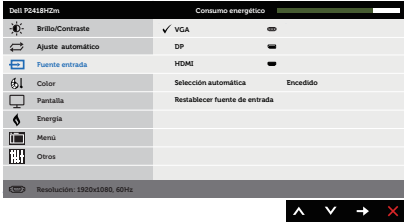
Esta opción solo está disponible cuando se utiliza el conector analógico (VGA).

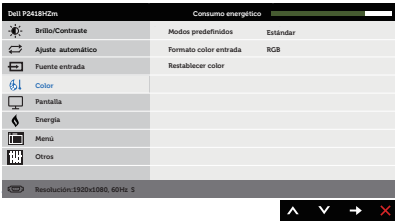

	<b>Fuente entrada</b>	<p>Utilice el menú de fuente entrada para seleccionar entre las señales de video diferentes que se pueden conectar al monitor.</p> 
	<b>VGA</b>	<p>Seleccione la entrada VGA cuando esté utilizando el conector analógico (VGA). Presione  para seleccionar la fuente de entrada VGA.</p>
	<b>DP</b>	<p>Seleccione la entrada DP cuando esté utilizando el conector DP. Presione  para seleccionar la fuente de entrada DP.</p>
	<b>HDMI</b>	<p>Seleccione la entrada HDMI cuando esté utilizando el conector HDMI. Presione  para seleccionar la fuente de entrada HDMI.</p>
	<b>Selección automática</b>	<p>Elija selección automática para buscar las señales de entrada disponibles.</p>
	<b>Restablecer fuente de entrada</b>	<p>Seleccione esta opción para restablecer la fuente de entrada predeterminada.</p>
	<b>Color</b>	<p>Utilice color para ajustar el modo de configuración de color.</p> 



## Modos predefinidos

Cuando selecciona modos predefinidos, puede elegir estándar, visión cómoda, multimedia, película, juegos, cálido, frío, o color personal. de la lista.

- Estándar: Carga la configuración de color predeterminada del monitor. Se trata del modo preestablecido predeterminado.
- ComfortView: Reduce el nivel de luz azul emitida desde la pantalla para hacer la visión más cómoda para los ojos.
- Multimedia: Carga la configuración de color ideal para aplicaciones multimedia.
- Película: Carga la configuración de color ideal para películas.
- Juegos: Carga la configuración de color ideal para aplicaciones de juego.
- Cálido: Aumenta la temperatura del color. La pantalla tiene un aspecto más cálido con un matiz rojizo y amarillento.
- Frío: Reduce la temperatura del color. La pantalla tiene un aspecto más frío con un matiz azulado.
- Color personal: Le permite ajustar la configuración de color manualmente.





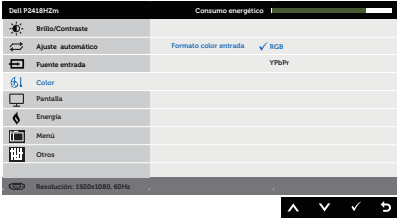





Presione los botones ▲ y ▼ para ajustar los valores de los tres colores (R, V, A) y crear su propio modo de color preestablecido.



<p><b>Formato color entrada</b></p>	<p>Le permite establecer el modo de entrada de vídeo en:</p> <ul style="list-style-type: none"> <li>• RGB: Seleccione esta opción si el monitor está conectado a un ordenador o reproductor de DVD mediante el cable HDMI.</li> <li>• YPbPr: Seleccione esta opción si el reproductor de DVD solamente admite la salida YPbPr.</li> </ul> 
<p><b>Hue</b></p>	<p>Esta función puede cambiar el color de la imagen de vídeo a verde o púrpura. Esto se utiliza para ajustar el color del tono de piel que desee. Utilice ▲ o ▼ para ajustar la hue entre los valores "0" y "100".</p> <p>Presione ▲ para incrementar la sombra de verdes en la imagen de vídeo.</p> <p>Presione ▼ para incrementar la sombra de púrpuras en la imagen de vídeo.</p> <p><b>NOTA:</b> El ajuste Hue solamente está disponible cuando se selecciona el modo pre definido Película o Juegos.</p>
<p><b>Saturación</b></p>	<p>Esta función permite ajustar la saturación de color de la imagen de vídeo. Utilice ▲ o ▼ para ajustar la saturación entre los valores "0" y "100".</p> <p>Presione ▲ para incrementar la apariencia monocromática en la imagen de vídeo.</p> <p>Presione ▼ para incrementar la apariencia colorista en la imagen de vídeo.</p> <p><b>NOTA:</b> El ajuste Saturación solamente está disponible cuando se selecciona el modo pre definido Película o Juegos.</p>
<p><b>Restablecer color</b></p>	<p>Permite restablecer los valores predeterminados de fábrica de la configuración de color del monitor.</p>





<b>Pantalla</b>	Utilice pantalla para ajustar la imagen. 
<b>Relación de aspecto</b>	Permite ajustar la relación de la imagen con los valores 16:9 panorámico, 4:3 o 5:4.
<b>Posición horizontal</b>	Utilice los botones  o  para desplazar la imagen hacia la izquierda o hacia la derecha. El valor mínimo es 0 (-). El valor máximo es 100 (+).
<b>Posición vertical</b>	Utilice los botones  o  para desplazar la imagen hacia arriba y hacia abajo. El valor mínimo es 0 (-). El valor máximo es 100 (+). <b>NOTA:</b> Los ajustes de posición horizontal y posición vertical sólo están disponibles para la entrada "VGA".
<b>Nitidez</b>	Esta función puede hacer que la imagen parezca más intensa o más suave. Utilice  o  para ajustar la nitidez entre los valores 0 y 100.
<b>Reloj de píxel</b>	Los ajustes fase y reloj de píxeles le permiten ajustar el monitor según sus preferencias. Utilice los botones  o  para realizar los ajustes y conseguir la mejor calidad de imagen. El valor mínimo es 0 (-). El valor máximo es 100 (+).
<b>Fase</b>	Si no obtiene un resultado satisfactorio con el ajuste de fase, utilice el ajuste reloj de píxeles (general) y, a continuación, la opción fase (preciso) de nuevo. El valor mínimo es 0 (-). El valor máximo es 100 (+). <b>NOTA:</b> Los ajustes de Reloj de píxeles y de fase solamente están disponibles para entrada "VGA".
<b>Contraste dinámico</b>	Permite aumentar el nivel de contraste para proporcionar más nitidez y una calidad de imagen más detallada. Presione el botón  para seleccionar Dynamic Contrast (Contraste dinámico) en "On" (Encendido) o "Off" (Apagado). <b>NOTA:</b> El Contraste dinámico proporciona mayor contraste si selecciona el modo predefinido juegos o película.
<b>Tiempo de respuesta</b>	El usuario puede seleccionar entre rápido o normal.
<b>Restablecer pantalla</b>	Seleccione esta opción para restablecer la configuración de pantalla predeterminada.

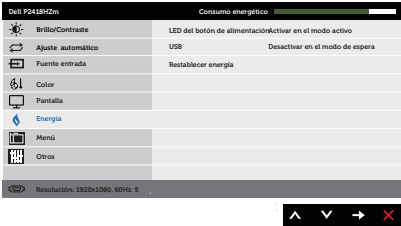

	<p><b>Energía</b></p>	
	<p><b>LED del botón de alimentación</b></p>	<p>Le permite activar o desactivar el indicador LED de alimentación en el modo activo o desactivar en el modo activo para ahorrar energía.</p>
	<p><b>USB</b></p>	<p>Permite habilitar o deshabilitar la función USB durante el modo de espera del monitor.</p> <p><b>NOTA:</b> La función ACTIVAR/DESACTIVAR USB bajo el modo de espera solamente está disponible cuando el cable de subida USB está desenchufado. Esta opción se atenúa cuando el cable ascendente USB se enchufa.</p>
	<p><b>Restablecer energía</b></p>	<p>Seleccione esta opción para restablecer la configuración de energía predeterminada.</p>





## Menú

Seleccione esta opción para ajustar la configuración del menú OSD como, por ejemplo, los idiomas de dicho menú, la cantidad de tiempo que el menú permanece en pantalla, etc.



## Idioma

Idioma permite establecer uno de los ocho idiomas para los menús OSD (inglés, español, francés, alemán, portugués de Brasil, ruso, chino simplificado o japonés).

## Rotación

Permite girar el menú OSD 90 grados en sentido contrario a las agujas del reloj. Puede ajustar el menú conforme a la rotación de la pantalla.

## Transparencia

Seleccione esta opción para cambiar la transparencia de los menús presionando los botones y (de 0 a 100).

## Temporizador

Tiempo de permanencia de OSD: establece el tiempo que OSD permanece activo después de presionar un botón por última vez.

Use los botones y para ajustar el control deslizante en incrementos de 1 segundo, de 5 a 60 segundos.

## Bloquear

Controla el acceso del usuario a los ajustes. Si se selecciona la opción Bloquear, el usuario no podrá realizar ajustes. Todos los botones están bloqueados.

**NOTA:** Cuando el menú OSD está bloqueado, al presionar la tecla de menú, se le conducirá directamente al menú de configuración OSD, con la opción "Bloqueo OSD" seleccionada previamente. Mantenga pulsado el botón durante 6 segundos para desbloquear el menú y permitir al usuario que acceda a todas las configuraciones aplicables.

## Restablecer menú

Permite restablecer los valores predeterminados de fábrica de toda la configuración del menú OSD.









## Otros

Dell P2418H-Qm		Consumo energético
B brillo/Contraste	DDC/CI	Habilitado
Ajuste automático	Condicionamiento LCD	Deshabilitado
Fuente entrada	Firmware	MDCI01
Color	Restablecer otros	
Pantalla	Restablecer	
Energía		
Menú		
Otros		

Resolución: 1920x1080, 60Hz

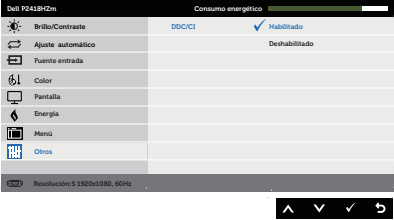

<p><b>DDC/CI</b></p>	<p>DDC/CI (display data channel/command interface) permite que los parámetros del monitor (brillo, balance de color, etc.) se puedan ajustar por medio del software de su ordenador.</p> <p>Puede deshabilitar esta función seleccionando Deshabilitar. Habilitar esta función para una mejor experiencia de usuario y un rendimiento óptimo de su monitor.</p> 
<p><b>Condicionamiento LCD</b></p>	<p>Esta función ayuda a reducir los casos menores de retención de imagen. Dependiendo del grado de retención de imagen, el programa puede tardar cierto tiempo para ejecutarse. Para iniciar la preparación LCD, seleccione <b>Habilitado</b>.</p> 
<p><b>Firmware</b></p>	<p>Muestra la revisión actual de firmware de su monitor.</p>
<p><b>Restablecer otros</b></p>	<p>Permiten restablecer los valores predeterminados de fábrica de todas las configuraciones del menú <b>Otros</b> opciones.</p>
<p><b>Restablecer</b></p>	<p>Permite restablecer los valores predeterminados de fábrica de toda la configuración.</p>

 **NOTA:** El monitor tiene una función integrada para calibrar automáticamente el brillo para compensar el desgaste de los LED.



## Mensajes de advertencia OSD

Cuando la función **Contraste dinámico** está habilitada (en estos modos predefinidos: **Juegos** o **Película**), el ajuste manual de brillo está deshabilitado.

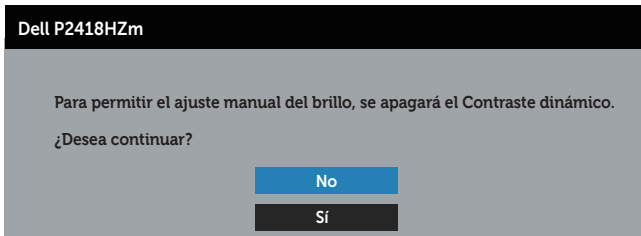

Cuando el monitor no admita un determinado modo de resolución, aparecerá el siguiente mensaje:

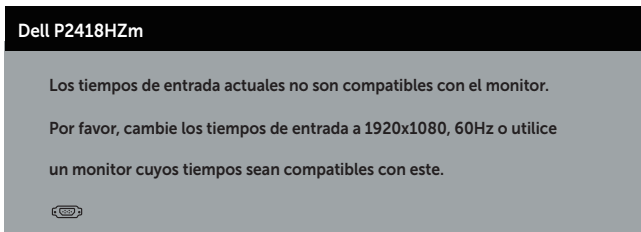

Esto significa que el monitor no puede sincronizarse con la señal que está recibiendo desde el PC. Consulte la sección [Especificaciones del monitor](#) para conocer los intervalos de frecuencia horizontal y vertical que admite este monitor. El modo recomendado es 1920 x 1080.

Se muestra el siguiente mensaje antes de deshabilitar la función **DDC/CI**:

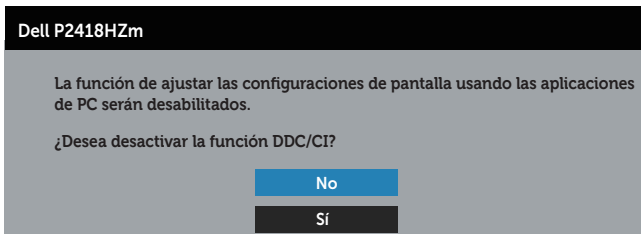

Cuando el monitor entre en el **Modo Ahorro de energía**, se mostrará el siguiente mensaje:



Dell P2418HZm

Entrando ahorro energía.



Si presiona cualquier botón que no sea el de alimentación, aparecerán los siguientes mensajes en función de la entrada seleccionada:

Dell P2418HZm

? No se recibe ninguna señal VGA de su dispositivo.

Pulse cualquier tecla del teclado o mueva el ratón para reactivarlo.

Si no aparece ninguna imagen, pulse de nuevo el botón del monitor para seleccionar la fuente de entrada correcta.

Si el cable VGA, HDMI o DP no está conectado, aparecerá un cuadro de diálogo flotante, tal y como se muestra a continuación. El monitor entrará en el modo de ahorro de energía después de 4 minutos si permanece en este estado.

Dell P2418HZm

? No Cable VGA

La pantalla pasará al modo de ahorro de energía en 4 minutos.



[www.dell.com/support/monitors](http://www.dell.com/support/monitors)

○

Dell P2418HZm

? No Cable HDMI

La pantalla pasará al modo de ahorro de energía en 4 minutos.

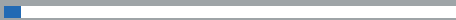



[www.dell.com/support/monitors](http://www.dell.com/support/monitors)

○



Dell P2418HZm

  No Cable DP

La pantalla pasará al modo de ahorro de energía en 4 minutos.



[www.dell.com/support/monitors](http://www.dell.com/support/monitors)

Consulte la sección [Solucionar problemas](#) para obtener más información.



# Configurar el monitor

## Establecer la resolución máxima

Para establecer la resolución máxima del monitor:

En Windows® 7, Windows® 8, y Windows® 8.1:

1. Para Windows 8 y Windows 8.1, seleccione el icono dinámico del escritorio para cambiar al escritorio clásico.
2. Haga clic con el botón secundario en el escritorio y haga clic en **Resolución de pantalla**.
3. Haga clic en la lista desplegable de Resolución de pantalla y seleccione **1920 x 1080**.
4. Haga clic en **Aceptar**.

En Windows® 10:

1. Haga clic con el botón secundario en el escritorio y elija **Configuración de pantalla**.
2. Haga clic en **Configuración de pantalla avanzada**.
3. Haga clic en la lista desplegable de la **Resolución** y seleccione **1920 x 1080**.
4. Haga clic en **Aplicar**.

Si no aparece 1920 x 1080 como una opción, puede que tenga que actualizar el controlador gráfico. En función del equipo, complete uno de los siguientes procedimientos:

Si tiene un equipo de escritorio o portátil Dell:

- Vaya a la página web [www.dell.com/support](http://www.dell.com/support), especifique la etiqueta de servicio del equipo y descargue el controlador más reciente para la tarjeta gráfica.

Si utiliza un equipo que no sea Dell (portátil o de escritorio):

- Diríjase al sitio de soporte de su equipo y descargue los controladores gráficos más recientes.
- Diríjase al sitio web de la tarjeta gráfica y descargue los controladores gráficos más recientes.



# Uso de la inclinación, la rotación y la extensión vertical

**NOTA:** Esto se aplica a un monitor con base. Cuando adquiera cualquier otra base, consulte la guía de instalación de la base correspondiente para obtener instrucciones sobre la instalación.

## Inclinación y pivote giratorio

Con la base acoplada al monitor, puede inclinar y girar este para conseguir el ángulo de visión más cómodo.

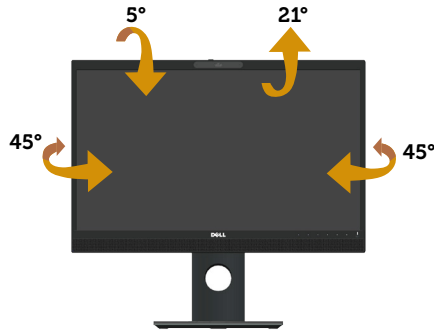

**NOTA:** La base no está instalada cuando el monitor sale de fábrica.

## Extensión vertical

**NOTA:** El soporte se extiende verticalmente unos 125 mm. La figura a continuación muestra como extender el soporte verticalmente.



## Girar el monitor

Antes de girar el monitor, debe extenderlo verticalmente ([Extensión vertical](#)) e inclinarlo hacia arriba totalmente para evitar golpear el borde inferior del mismo.

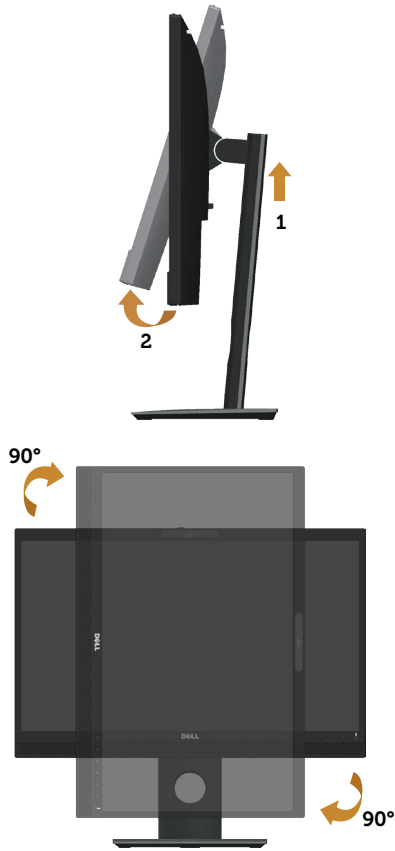

**NOTA:** Para utilizar la función de rotación de la pantalla (vista horizontal en contraposición a la vista vertical) con el equipo de Dell, necesita un controlador de gráficos actualizado, que no se incluye con este monitor. Para descargar el controlador de gráficos, vaya a [www.dell.com/support](http://www.dell.com/support) y consulte la sección **Descargar** para obtener las actualizaciones más recientes de los **controladores de vídeo**.

**NOTA:** En Modo de vista vertical, puede experimentar una degradación de rendimiento en aplicaciones que exijan una gran capacidad gráfica (juegos 3D, etc.).





## Ajustar la configuración de rotación de la pantalla del sistema

Después de girar el monitor, es necesario completar el procedimiento que se indica a continuación para ajustar la configuración de rotación de la pantalla del sistema.

 **NOTA:** Si utiliza el monitor con un equipo que no sea Dell, necesitará ir al sitio web del controlador de la tarjeta gráfica o al sitio web del fabricante del equipo para obtener información acerca de la rotación del contenido de la pantalla.

Para ajustar la configuración de rotación de la pantalla:

1. Haga clic con el botón derecho en el escritorio y haga clic en **Propiedades**.
2. Seleccione la pestaña **Configuración** y haga clic en **Avanzada**.
3. Si tiene una tarjeta gráfica ATI, seleccione la ficha **Rotación** y establezca la rotación que prefiera.
4. Si tiene una tarjeta gráfica nVidia, haga clic en la ficha **nVidia**, en la columna de la izquierda seleccione **NVRotate** y, a continuación, elija la rotación que prefiera.
5. Si tiene una tarjeta gráfica Intel®, seleccione la pestaña Gráficos de **Intel** haga clic en **Propiedades gráficas**, seleccione la pestaña **Rotación** y, a continuación, establezca la rotación que prefiera.

 **NOTA:** Si no ve la opción de rotación o no funciona correctamente, vaya a [www.dell.com/support](http://www.dell.com/support) y descargue el controlador más reciente para su tarjeta gráfica.

## Funcionamiento de la tapa obturador de la cámara Web

Deslizar el obturador a la izquierda: Destapa la cámara web.



Deslizar el obturador a la derecha: Cubre la cámara web.



# Instalación del controlador de la cámara de infrarrojos del monitor

Puede descargar el controlador de la cámara IR de [Dell.com/P2418HZm](http://Dell.com/P2418HZm).

Vaya a la sección Controladores y descargas para descargar el archivo del controlador, descomprima el archivo y, a continuación, haga doble clic en "setup.exe" para instalar el controlador.

Se transferirá directamente a la interfaz de instalación de la cámara de PC de Realtek. Espere a que el programa de instalación se ejecute automáticamente.

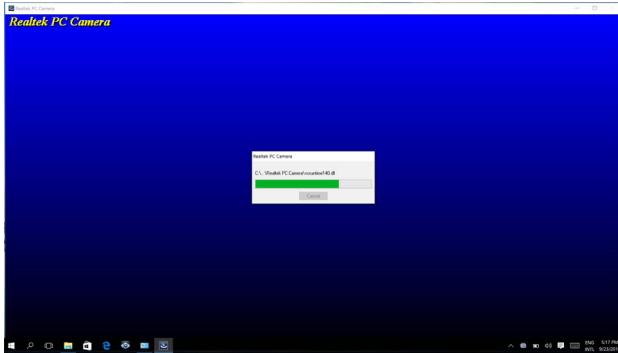

Cuando la instalación se complete, reinicie el equipo.

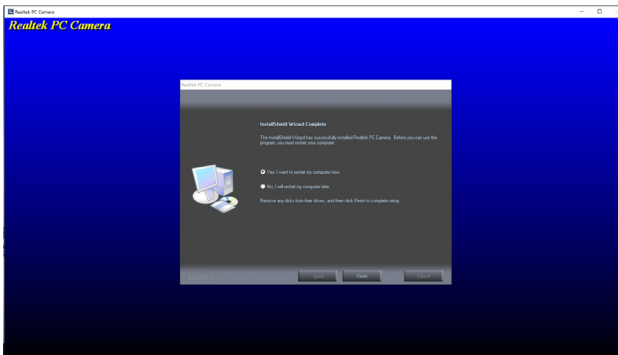

## Configuración de Windows Hello

En Windows® 10:

Haga clic en el menú de inicio de Windows, haga clic en **Settings (Configuración)**.



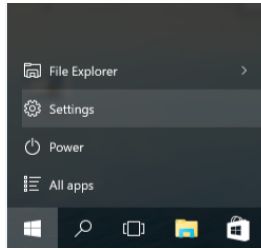

Haga clic en **Accounts (Cuentas)**.

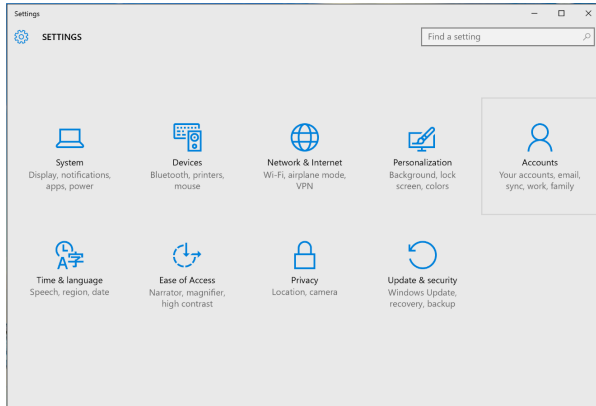

Haga clic en **Sign-in options (Opciones de inicio de sesión)**. Debe configurar un PIN antes de poder darse de alta en Windows Hello.

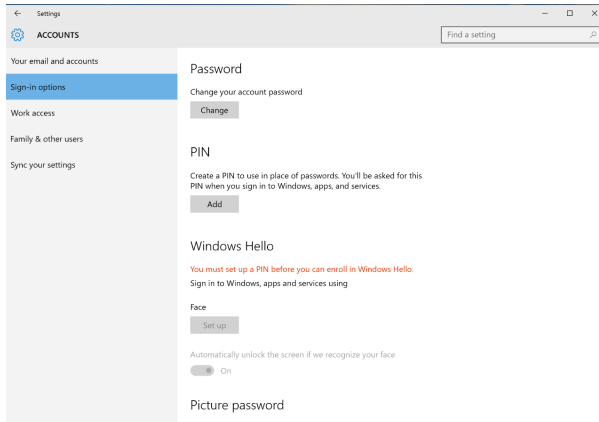

Haga clic en **Add (Añadir)** bajo **PIN** y entre para **Set up a PIN (Configurar un PIN)**. Introduzca un nuevo PIN, confirme el PIN y luego haga clic en **OK (ACEPTAR)**.



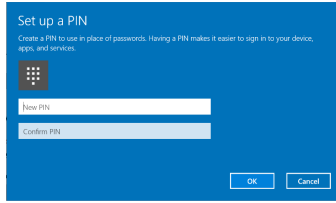

Una vez que hayas hecho esto, las opciones de configuración de Windows Hello se desbloquearán. Haga clic en **Set up (Instalar)** bajo **Windows Hello** y entre en **Windows Hello setup (Instalar Windows Hello)**.

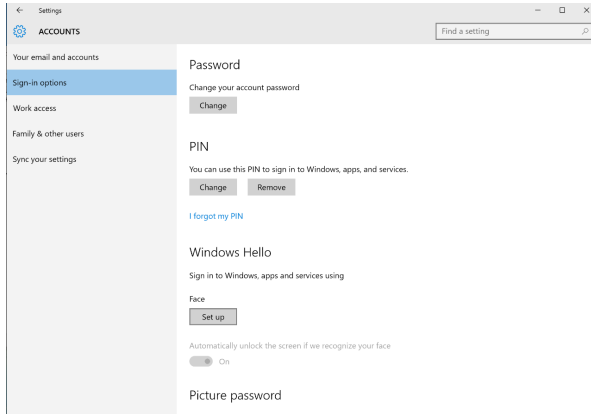

El siguiente mensaje aparecerá; haga clic en **Get started (Comenzar)**.



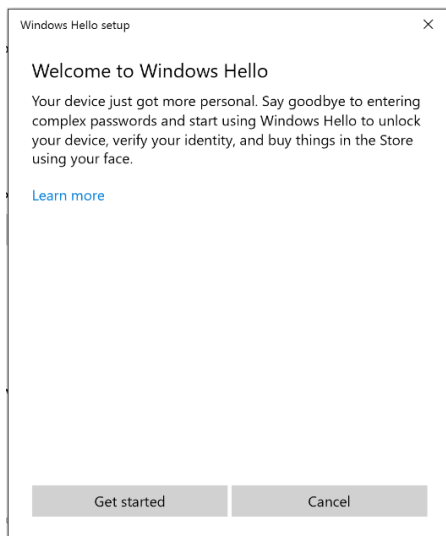

Siga mirando directamente a la pantalla y sitúese de manera que su cara esté en el centro de la imagen que aparece en la pantalla. A continuación, la cámara web registrará su cara.

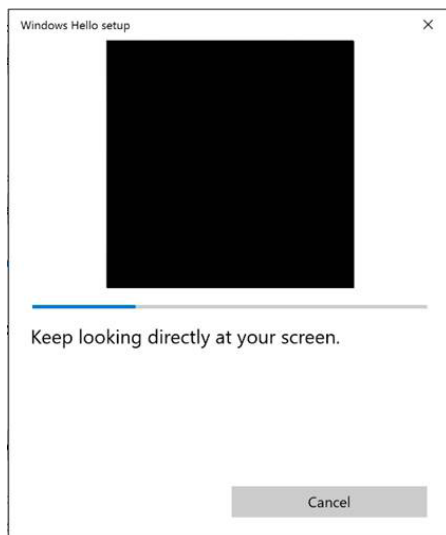

Cuando se muestre el siguiente mensaje, haga clic en **Close (Cerrar)** para salir de la **Windows Hello setup (Instalación de Windows Hello)**.



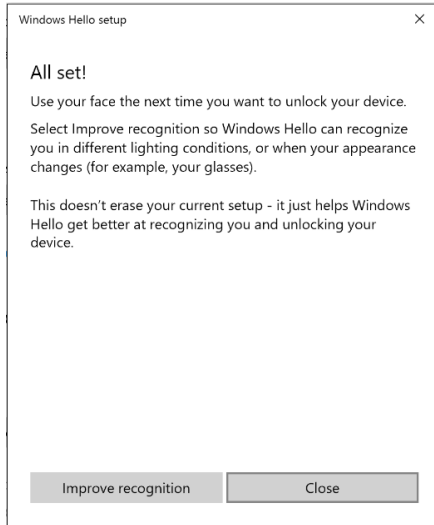

Una vez que lo haya configurado, usted tiene otra opción para mejorar el reconocimiento. Haga clic en **Improve recognition (Mejorar el reconocimiento)** si es necesario.



# Configuración de la cámara del monitor con el valor predeterminado

Cuando se utiliza un portátil con cámara web integrada para conectar este monitor, en la interfaz del administrador de dispositivos, podrá encontrar la cámara web integrada del portátil y la cámara del monitor. Normalmente, se encuentran en estado habilitado, y la configuración predeterminada está usando la cámara web integrada del portátil.

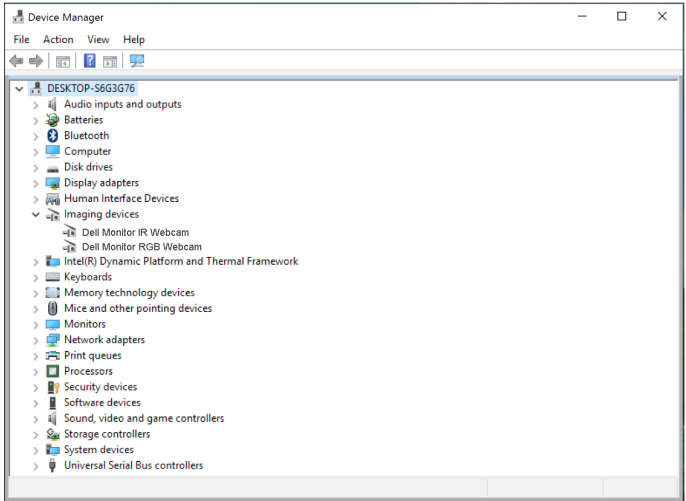

Si desea configurar la cámara del monitor como valor predeterminado, es necesario desactivar la cámara web integrada del portátil. Para identificar la cámara web integrada del portátil, siga estas instrucciones:  
Haga clic con el botón derecho del ratón en **Dell Monitor IR Webcam**, y haga clic en **Properties (Propiedades)** para abrir las **Dell Monitor IR Webcam Properties**.



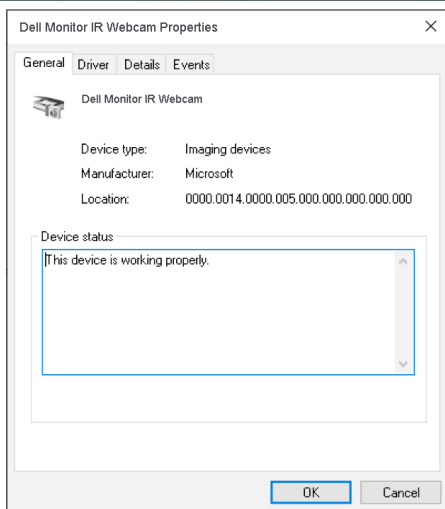
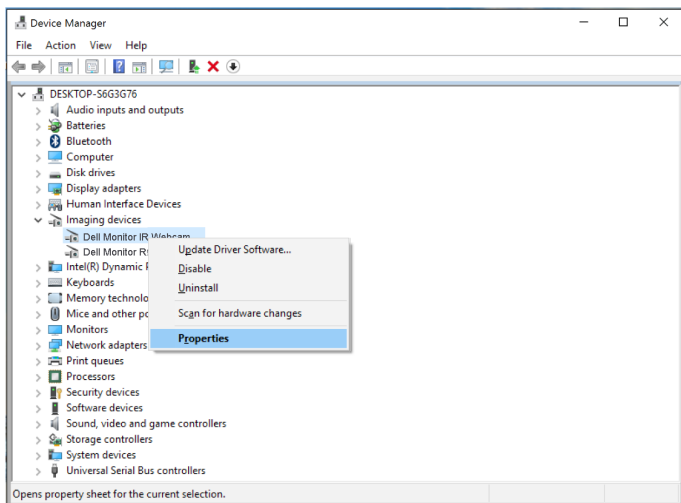

Haga clic en **Details > Property (Detalles > Propiedades)** y seleccione **Hardware Ids (ID de Hardware)**.





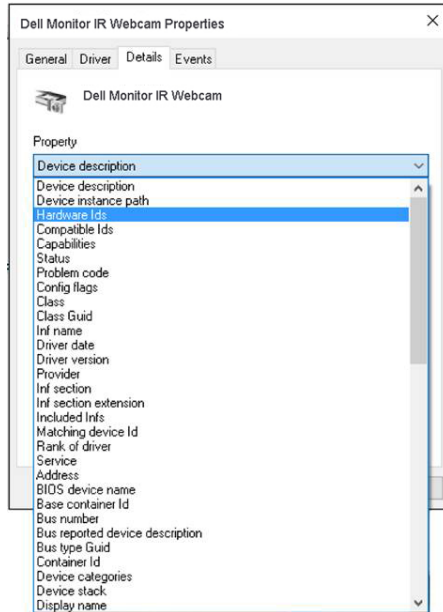

El campo **Value (Valor)** mostrará los detalles de los ID de hardware de esta cámara web integrada. Los identificadores de hardware de la cámara web integrada del portátil y la cámara web del monitor son diferentes. Para el P2418HZm, los identificadores de hardware de la cámara web del monitor se mostrarán como a continuación:



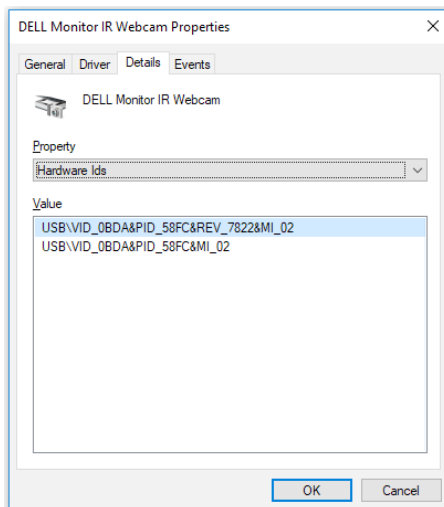

Haga clic con el botón derecho del ratón en **Dell Monitor IR Webcam**, la cual tiene diferentes IDs de hardware de la cámara web del monitor P2418HZM y, a continuación, haga clic en **Disable (Deshabilitar)**.

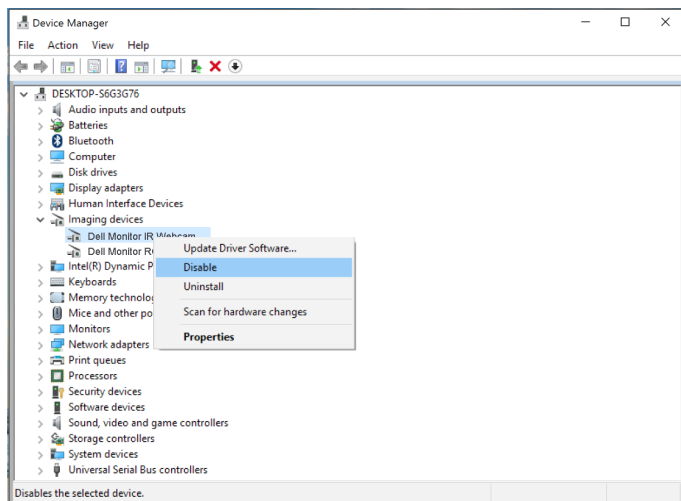

Se mostrará el siguiente mensaje:



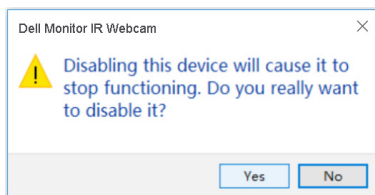

Haga clic en **Yes (Si)**. La cámara web integrada del portátil estará desactivada y la cámara web del monitor se utilizará como el valor predeterminado. Reinicie el portátil.

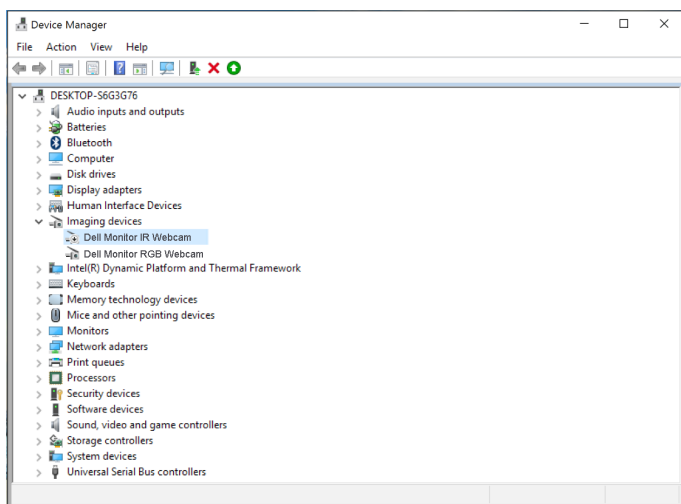

## Configuración del altavoz del monitor como valor predeterminado

Cuando al PC se conecta a varios altavoces, si desea configurar el altavoz del monitor como el valor predeterminado, siga estas instrucciones:

Haga clic con el botón derecho del ratón en **Volume (Volumen)** en el área de notificación de la barra de tareas de Windows.



y haga clic en **Playback devices (Dispositivos de reproducción)** para entrar en la interfaz de configuración de **Sound (Sonido)**.



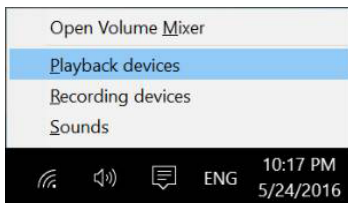

Si solo el cable HDMI o DP se conecta desde su monitor al equipo, solo un altavoz denominado **DELL P2418HZm** desde el monitor se mostrará en la configuración de la interfaz de configuración de **Sound (Sonido)**.

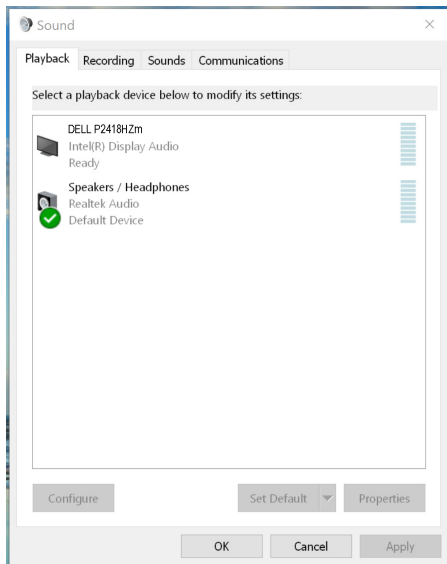

Haga clic en **DELL P2418HZm**, y luego haga clic en **Set Default (Establecer como predeterminado)** y el altavoz del monitor se utilizará como valor predeterminado.



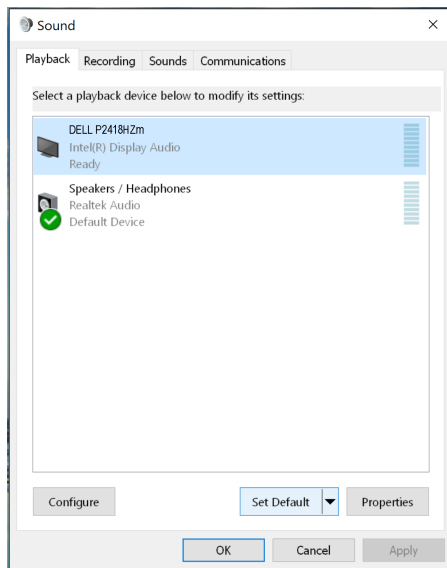

Haga clic en **OK (ACEPTAR)** para salir de la configuración de **Sound (Sonido)**.

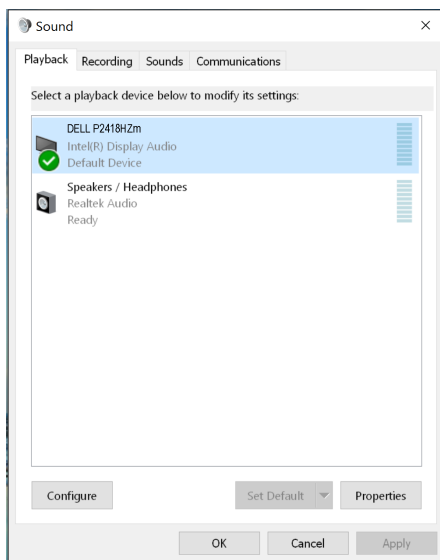

Si el cable USB y el cable HDMI o DP se conectan desde el monitor al PC, dos altavoces denominados **DELL P2418HZm** y **P2418HZm**, respectivamente, desde el monitor se mostrarán en la interfaz de configuración de **Sound (Sonido)**. La diferencia



entre el **DELL P2418HZm** y el **P2418HZm** es solo la señal fuente. Usted puede elegir cualquiera para establecer de forma predeterminada; el altavoz del monitor se utilizará como el valor predeterminado.

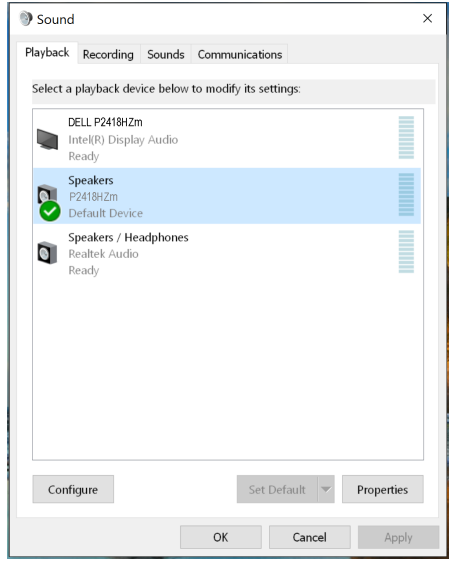
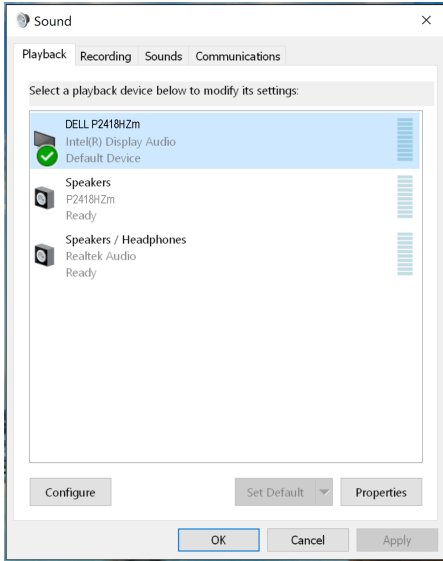

# Solucionar problemas

**⚠ ADVERTENCIA:** Antes de iniciar cualquiera de los procedimientos de esta sección, siga las [Instrucciones de seguridad](#).

## Comprobación automática

El monitor le proporciona una función de comprobación automática que verifica que el monitor funciona adecuadamente. Si el monitor y su PC están conectados correctamente, pero la pantalla del monitor permanece oscura, ejecute la comprobación automática del monitor llevando a cabo los pasos siguientes:

1. Apague tanto su PC como el monitor.
2. Desconecte todos los cables de vídeo del monitor. De esta forma, el equipo no se verá implicado.
3. Encienda el monitor.

Si el monitor funciona correctamente, detecta que no hay señal y aparece uno de los siguientes mensajes. En el modo de comprobación automática, el LED de alimentación permanece iluminado en color blanco.

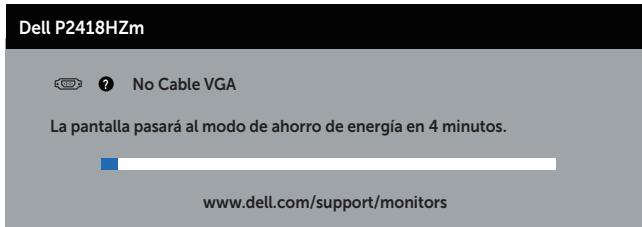

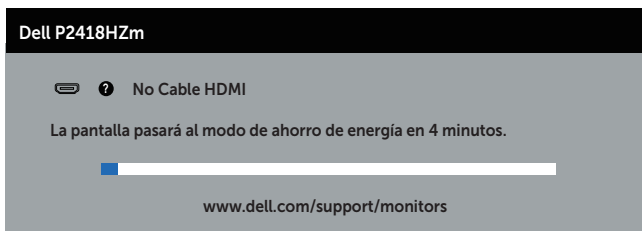

○



○

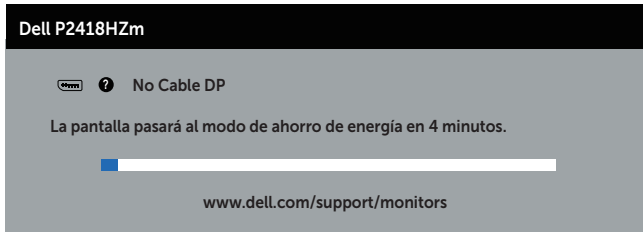



 **NOTA:** Este cuadro también aparece durante el funcionamiento normal del sistema en el caso de que el cable de vídeo se desconecte o sufra algún tipo de daño.

4. Apague el monitor y vuelva a conectar el cable de vídeo; encienda tanto su PC como el monitor.

Si el monitor permanece oscuro después de volver a conectar los cables, compruebe el controlador de vídeo y el equipo.





## Diagnósticos integrados

El monitor cuenta con una herramienta de diagnósticos integrados que ayuda a determinar si cualquier anomalía de la pantalla que está experimentando es un problema inherente al monitor o a su PC y tarjeta de video.

 **NOTA:** Los diagnósticos integrados solo se pueden ejecutar cuando el cable de video esté desconectado y el monitor se encuentre en el modo de *comprobación automática*.

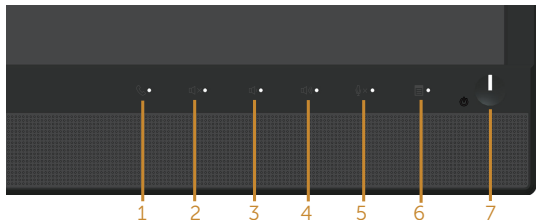

Para ejecutar los diagnósticos integrados:

1. Asegúrese de que la pantalla está limpia, es decir, no tiene partículas de polvo en su superficie.
2. Desconecte los cables de video de la parte posterior de su PC o monitor. A continuación, el monitor entrará en el modo de comprobación automática.
3. Mantenga pulsado simultáneamente durante 5 segundos el **Botón 3** que se encuentra el panel frontal. Aparecerá una pantalla gris.
4. Inspeccione atentamente la pantalla para comprobar si tiene anomalías.
5. Presione de nuevo el **Botón 3** situado en el panel frontal. El color de la pantalla cambiará a rojo.
6. Inspeccione la pantalla para comprobar si tiene anomalías.
7. Repita los pasos 5 y 6 para inspeccionar la visualización en las pantallas verde, azul, negra, blanca y texto.

La comprobación finaliza cuando aparezca la pantalla de texto. Para salir, presione de nuevo el **Botón 3**.

Si no detecta ninguna anomalía en la pantalla con la herramienta de diagnósticos integrados, el monitor funciona correctamente. Compruebe la tarjeta de video y su PC.



## Problemas comunes

La tabla siguiente incluye información general sobre problemas comunes del monitor que puede encontrar y las posibles soluciones:

Síntomas comunes	Soluciones posibles
No hay vídeo/ alimentación LED apagado	<ul style="list-style-type: none"><li>• Asegúrese de que el cable de vídeo que conecta el monitor y su PC esté conectado de forma correcta y segura.</li><li>• Utilizando otro equipo eléctrico, compruebe que la toma de corriente eléctrica funciona correctamente.</li><li>• Asegúrese de que se selecciona la fuente de entrada correcta a través del menú <a href="#">Fuente entrada</a>.</li></ul>
No hay vídeo/ alimentación LED encendido	<ul style="list-style-type: none"><li>• Aumente los controles de brillo y contraste mediante el menú OSD.</li><li>• Ejecute la comprobación de la función de comprobación automática.</li><li>• Compruebe que no haya contactos doblados ni rotos en el conector del cable de vídeo.</li><li>• Ejecute los diagnósticos integrados.</li><li>• Asegúrese de que se selecciona la fuente de entrada correcta a través del menú <a href="#">Fuente entrada</a>.</li></ul>
Enfoque de baja calidad	<ul style="list-style-type: none"><li>• Elimine los alargadores de vídeo.</li><li>• Restablezca la configuración de fábrica del monitor (<b>Restablecer</b>).</li><li>• Cambie la resolución de vídeo a la relación de aspecto correcta.</li></ul>
Vídeo tembloroso o borroso	<ul style="list-style-type: none"><li>• Restablezca la configuración de fábrica del monitor (<b>Restablecer</b>).</li><li>• Compruebe que no haya factores ambientales que puedan influir.</li><li>• Cambie de ubicación el monitor y pruébelo en otra sala.</li></ul>
Píxeles desaparecidos	<ul style="list-style-type: none"><li>• Apague y vuelva a encender la unidad.</li><li>• Un píxel permanentemente apagado es un defecto natural que puede darse en la tecnología LCD.</li><li>• Para obtener más información acerca de la política de calidad y píxeles del monitor Dell, consulte el sitio de soporte técnico de Dell en: <a href="http://www.dell.com/support/monitors">www.dell.com/support/monitors</a>.</li></ul>
Píxeles bloqueados	<ul style="list-style-type: none"><li>• Apague y vuelva a encender la unidad.</li><li>• Un píxel permanentemente apagado es un defecto natural que puede darse en la tecnología LCD.</li><li>• Para obtener más información acerca de la política de calidad y píxeles del monitor Dell, consulte el sitio de soporte técnico de Dell en: <a href="http://www.dell.com/support/monitors">www.dell.com/support/monitors</a>.</li></ul>
Problemas con el brillo	<ul style="list-style-type: none"><li>• Restablezca la configuración de fábrica del monitor (<b>Restablecer</b>).</li><li>• Ajuste los controles de brillo y contraste mediante el menú OSD.</li></ul>
Distorsión geométrica	<ul style="list-style-type: none"><li>• Restablezca la configuración de fábrica del monitor (<b>Restablecer</b>).</li><li>• Ajuste los controles horizontal y vertical mediante el menú OSD.</li></ul>



Líneas horizontales y verticales	<ul style="list-style-type: none"> <li>● Restablezca la configuración de fábrica del monitor (<b>Restablecer</b>).</li> <li>● Realice la comprobación de la función de comprobación automática y verifique si estas líneas también están en el modo de comprobación automática.</li> <li>● Compruebe que no haya contactos doblados ni rotos en el conector del cable de vídeo.</li> <li>● Ejecute los diagnósticos integrados.</li> </ul>
Problemas de sincronización	<ul style="list-style-type: none"> <li>● Restablezca la configuración de fábrica del monitor (<b>Restablecer</b>).</li> <li>● Ejecute la comprobación de la función de comprobación automática para determinar si la pantalla movida también aparece en el modo de comprobación automática.</li> <li>● Compruebe que no haya contactos doblados ni rotos en el conector del cable de vídeo.</li> <li>● Reinicie su PC en el modo seguro.</li> </ul>
Problemas relacionados con la seguridad	<ul style="list-style-type: none"> <li>● No realice ninguno de los pasos incluidos en la sección de solución de problemas.</li> <li>● Póngase en contacto con Dell inmediatamente.</li> </ul>
Problemas intermitentes	<ul style="list-style-type: none"> <li>● Asegúrese de que el cable de vídeo que conecta el monitor y su PC esté conectado de forma correcta y segura.</li> <li>● Restablezca la configuración de fábrica del monitor (<b>Restablecer</b>).</li> <li>● Ejecute la comprobación de la función de comprobación automática para determinar si este problema intermitente también ocurre en el modo de comprobación automática.</li> </ul>
Ausencia de color	<ul style="list-style-type: none"> <li>● Ejecute la comprobación de la función de comprobación automática.</li> <li>● Asegúrese de que el cable de vídeo que conecta el monitor y su PC esté conectado de forma correcta y segura.</li> <li>● Compruebe que no haya contactos doblados ni rotos en el conector del cable de vídeo.</li> </ul>
Color incorrecto	<ul style="list-style-type: none"> <li>● Cambie el <b>modo de configuración de color</b> en el menú OSD <b>Configuración de color</b> a <b>Gráficos</b> o <b>Vídeo</b> dependiendo de la aplicación.</li> <li>● Pruebe con opciones diferentes de <b>Modos predefinidos</b> en el menú OSD <b>Configuración de color</b>. Ajuste el valor <b>R/G/B</b> en <b>Color personal</b>. en Configuración del <b>color</b> del menú OSD.</li> <li>● Cambie el <b>Formato color entrada</b> a <b>RGB</b> o <b>YPbPr</b> en la Configuración de <b>color</b> OSD.</li> <li>● Ejecute los diagnósticos integrados.</li> </ul>
Retención de imagen provocada por dejar una imagen estática en el monitor durante un prolongado período de tiempo	<ul style="list-style-type: none"> <li>● Utilice la función de administración de energía para apagar el monitor siempre que no se utilice (para obtener más información, consulte <a href="#">Modos de administración de energía</a>).</li> <li>● De forma alternativa, utilice un protector de pantalla que cambie dinámicamente.</li> </ul>



Efecto fantasma o exceso de vídeo

- Cambie el elemento **Tiempo de respuesta** del menú OSD **Pantalla** a **Rápido** o **Normal** dependiendo de la aplicación y uso.

## Problemas específicos del producto

Síntomas específicos	Soluciones posibles
La imagen de la pantalla es demasiado pequeña	<ul style="list-style-type: none"><li>• Compruebe la configuración <b>Relación de aspecto</b> en el menú OSD Configuración de <b>pantalla</b>.</li><li>• Restablezca la configuración de fábrica del monitor (<b>Restablecer</b>).</li></ul>
No se puede ajustar el monitor mediante los botones del panel lateral	<ul style="list-style-type: none"><li>• Apague el monitor, desenchufe el cable de alimentación, vuelva enchufarlo y, por último, encienda el monitor.</li><li>• Compruebe si el menú OSD está bloqueado. Si lo está, presione sin soltar el botón situado encima del botón de alimentación durante 6 segundos para desbloquearlo. (Para obtener más información, consulte la opción <a href="#">Bloquear</a>).</li></ul>
No hay señal de entrada cuando se presionan los controles de usuario	<ul style="list-style-type: none"><li>• Compruebe la fuente de señal. Asegúrese de que su PC no se encuentra en el modo de espera o suspensión moviendo el ratón o presionando cualquier tecla del teclado.</li><li>• Compruebe si el cable de vídeo está correctamente conectado. Si es necesario, desconecte el cable de vídeo y vuelva conectarlo.</li><li>• Reinicie el equipo o el reproductor de vídeo.</li></ul>
La imagen no ocupa toda la pantalla	<ul style="list-style-type: none"><li>• Debido a los diferentes formatos de vídeo (relación de aspecto) de los DVD, el monitor puede mostrarse a pantalla completa.</li><li>• Ejecute los diagnósticos integrados.</li></ul>



## Problemas específicos de la interfaz Bus de serie universal (USB)

Síntomas específicos	Soluciones posibles
La interfaz USB no funciona	<ul style="list-style-type: none"><li>• Compruebe que su monitor está encendido.</li><li>• Vuelva conectar el cable de carga a su PC.</li><li>• Vuelva a conectar los periféricos USB (conector de descarga).</li><li>• Apague y vuelva a encender el monitor.</li><li>• Reinicie el ordenador.</li><li>• Algunos dispositivos USB, como las unidades de disco duro portátiles externas, requieren más corriente eléctrica; conecte el dispositivo directamente al sistema de su PC.</li></ul>
La interfaz USB 3.0 de velocidad extra es lenta	<ul style="list-style-type: none"><li>• Compruebe que su PC es compatible con USB 3.0.</li><li>• Algunos equipos tienen puertos USB 3.0, USB 2.0 y USB 1.1. Asegúrese de que utiliza el puerto USB correcto.</li><li>• Asegúrese de que utiliza el puerto USB correcto.</li><li>• Vuelva conectar el cable de carga a su PC.</li><li>• Vuelva a conectar los periféricos USB (conector de descarga).</li><li>• Reinicie el ordenador.</li></ul>
Los periféricos USB dejan de funcionar cuando se enchufe un dispositivo USB 3.0	<ul style="list-style-type: none"><li>• Aumente la distancia entre los periféricos USB 3.0 y el receptor USB inalámbrico.</li><li>• Coloque el receptor USB inalámbrico tan cerca de los periféricos inalámbricos como sea posible.</li><li>• Utilice un cable alargador USB para ubicar el receptor USB inalámbrico tan lejos como sea posible del puerto USB 3.0.</li></ul>

## Problemas específicos de Microsoft® Skype for Business®

Síntomas específicos	Soluciones posibles
El botón <b>Descolgar</b> no funciona	<ul style="list-style-type: none"><li>• Asegúrese de que el cable de carga USB está conectado entre el monitor y el PC o el portátil.</li><li>• Asegúrese de que ha iniciado sesión en Skype for Business.</li></ul>
No se detecta la cámara web	<ul style="list-style-type: none"><li>• Asegúrese de que el cable de carga USB está conectado entre el monitor y el PC o el portátil.</li><li>• Vuelva a conectar el cable de carga USB al PC o al portátil.</li></ul>



---

El botón de **Silencio** no funciona

- Asegúrese de que el cable de carga USB está conectado entre el monitor y el PC o el portátil.
- Vuelva a conectar el cable de carga USB al PC o al portátil.

---

No hay sonido procedente de los altavoces

- Asegúrese de que ha configurado el dispositivo de reproducción predeterminado como "DELL P2418HZm" en su sistema.
- Apague el monitor, desenchufe el cable de alimentación del monitor, vuelva enchufarlo y encienda el monitor.
- Restablezca la **Configuración de fábrica** del monitor.

---

El ratón inalámbrico no funciona o tiene retardos

- Aumente la distancia entre los periféricos USB 3.0 y el receptor USB inalámbrico.
  - Coloque el receptor USB inalámbrico tan cerca del ratón inalámbrico como sea posible.
  - Utilice un cable alargador USB para ubicar el receptor USB inalámbrico tan lejos como sea posible del puerto USB 3.0.
- 



# Apéndice

---

## ADVERTENCIA: Instrucciones de seguridad

 **ADVERTENCIA:** La utilización de los controles, ajustes o procedimientos de forma diferente a como se especifica en esta documentación puede producir descargas eléctricas y/o representar un peligro mecánico para los componentes.

Para más información sobre las instrucciones de seguridad, consulte la *Información de seguridad, medioambiental y normativas*.

## Avisos FCC (solo para EE. UU.) y otra información sobre normativas

Para obtener detalles acerca de los avisos FCC y otra información sobre normativas, consulte el sitio web sobre el cumplimiento de normativas en [www.dell.com/regulatory\\_compliance](http://www.dell.com/regulatory_compliance).

## Contactar con Dell

**Para ponerse en contacto con Dell en referencia a ventas, asistencia técnica o servicio de atención al cliente:**

1. Vaya a [www.dell.com/contactdell](http://www.dell.com/contactdell).
2. Compruebe su país o región en el menú desplegable **Elija un país o región** situado en la parte inferior de la página.
3. Seleccione el servicio o enlace de soporte adecuado en función de sus necesidades o elija el método de contacto con Dell que le resulte conveniente para usted. Dell ofrece distintas opciones de asistencia en línea y por teléfono. Su disponibilidad varía en función del país y el producto, y algunos servicios podrían no estar disponibles en su zona.

 **NOTA:** Si no tiene una conexión activa a Internet, puede encontrar información de contacto en su recibo de compra, factura de transporte, factura o catálogo de productos de Dell.

