



# Dell P2418HZm

## Ghidul utilizatorulu

Model monitor: P2418HZm  
Model de reglementare: P2418HZc



-  **NOTĂ: O NOTĂ indică informații importante care vă ajută să utilizați mai bine computerul.**
-  **PRECAUȚIE: O PRECAUȚIE indică o eventuală deteriorare a echipamentului sau pierdere a datelor dacă nu sunt respectate instrucțiunile.**
-  **AVERTIZARE: UN AVERTISMENT indică o eventuală deteriorare a bunurilor, vătămare corporală sau un eventual deces.**

**Copyright © 2018–2019 Dell Inc. sau filialele acesteia. Toate drepturile sunt rezervate.**

Dell, EMC și alte mărci comerciale sunt mărci comerciale ale Dell Inc. sau ale filialelor sale. Alte mărci comerciale pot fi mărci comerciale ale proprietarilor respectivi.

2019 – 03

Rev. A01

# Cuprins

---

<b>Despre monitor</b> .....	<b>6</b>
Conținutul pachetului .....	6
Caracteristicile produsului.....	8
Identificarea pieselor și a comenzilor .....	9
Specificațiile monitorului .....	13
Caracteristici fizice .....	17
Interfață magistrală universală serială (USB) .....	24
Conectare Plug and play .....	27
Calitatea monitorului LCD și politica privind pixelii .....	27
Îndrumări privind întreținerea .....	27
<b>Montarea monitorului</b> .....	<b>28</b>
Prinderea suportului .....	28
Conectarea monitorului .....	30
Organizarea cablurilor.....	32
Demontarea suportul monitorului.....	33
Montarea pe perete (opțional).....	34
<b>Funcționarea monitorului</b> .....	<b>35</b>



Porniți monitorul .....	35
Utilizarea comenzilor de pe panoul frontal.....	35
Utilizarea meniului afișat pe ecran (OSD).....	39
Configurarea monitorului.....	51
Utilizarea înclinării, pivotării și prelungirii verticale .....	52
Operarea obturatorului de pe capacul camerei web .....	54
Instalarea driverului camerei IR a monitorului .....	54
Configurarea aplicației Windows Hello .....	55
Configurarea camerei web a monitorului drept setare implicită...59	
Configurarea boxei monitorului drept setare implicită.....	63
<b>Depanarea.....</b>	<b>66</b>
Test automat .....	66
Diagnosticare încorporată.....	68
Probleme comune .....	69
Probleme specifice produsului.....	71
Probleme specifica cu magistrală universală serială (USB).....	72
Probleme specifice aplicației Microsoft® Skype for Business® ....	72
<b>Anexă .....</b>	<b>74</b>





Notificările FCC (numai pentru S.U.A.) și alte informații de reglementare.....	74
Contactarea companiei Dell.....	74







# Despre monitor

---

## Conținutul pachetului

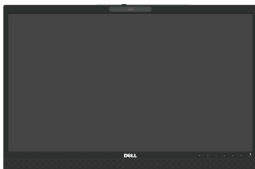
Monitorul este livrat cu componentele prezentate mai jos. Verificați dacă ați primit toate componentele și [Contactarea companiei Dell](#) nu lipsește ceva.

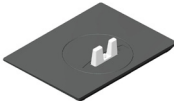
 **NOTĂ:** Unele articole pot fi opționale și este posibil să nu fie livrate cu monitorul. Este posibil ca unele caracteristici sau suporturi media să nu fie disponibile în anumite țări.

	Monitor
	Picior suport
	Bază suport
	Cablu de alimentare (variază în funcție de țară)



	<p>Cablu VGA</p>
	<p>Cablu DP</p>
	<p>Cablu USB 3.0 în sens ascendent (pentru mufele USB de pe monitor)</p>
	<ul style="list-style-type: none"> <li>• Ghid de configurare rapidă</li> <li>• Informații privind siguranța și reglementările</li> </ul>



## Caracteristicile produsului

Monitorul cu ecran plat **Dell P2418HZm** are o matrice activă, tranzistor cu peliculă subțire (TFT), afișaj cu cristale lichide (LCD) și retroiluminare cu LED-uri. Caracteristicile monitorului includ:

- **P2418HZm:** afișaj cu suprafață de vizualizare de 60,47 cm (23,8 inchi) (măsurată pe diagonală). Rezoluție 1920 x 1080, în plus acceptă afișarea pe tot ecranul pentru rezoluțiile mai mici.
- Conectare rapidă de tip plug and play, dacă este acceptată de sistemul dvs.
- Dispune de senzor de imagine Full HD (Înaltă definiție completă) de 2 MP încorporat și de două LED-uri IR cu cameră în infraroșu pe cadrul superior pentru o calitate video ireproșabilă.
- Este dotat cu 2 boxe integrate direcționate spre partea din față, de 5 W și cu o matrice cu microfon dual cu funcție de eliminare a zgomotului, care asigură o experiență audio bogată.
- Conectivitate VGA, HDMI și DisplayPort.
- Este dotat cu 1 port USB ascendent și cu 2 porturi USB2.0/2 porturi USB3.0 descendente (inclusiv 1 port de încărcare USB3.0 BC1.2).
- Reglaje ale afișajului pe ecran (OSD) pentru a ușura configurarea și optimizarea ecranului.
- Fantă pentru cablul de securitate.
- Posibilitate de reglare a înclinării, pivotării, înălțimii și rotirii.
- Suport detașabil și găuri pentru montarea suportului Video Electronics Standards Association (VESATM) de 100 mm pentru soluții de montare flexibile.
- Consum de putere de 0,3 W în modul de repaus.
- Optimizați confortul ochilor cu un ecran lipsit de scintilații și cu caracteristica ComfortView care reduce la minimum emisia de lumină albastră.
- Certificat pentru Skype for Business.
- Certificat pentru Windows Hello (autentificare facială), acceptă Microsoft Cortana.



# Identificarea pieselor și a comenzilor

## Vedere din față

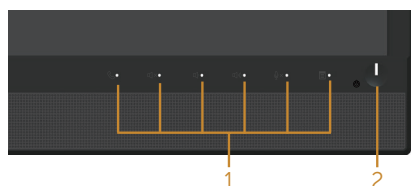
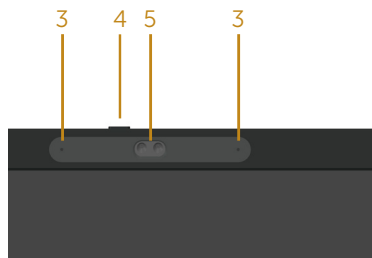

### Comenzi pe panoul frontal

Etichetă	Descriere
1	Butoane funcționale (Pentru informații suplimentare, consultați <a href="#">Funcționarea monitorului</a> )
2	Buton de pornire/oprire (cu indicator led)
3	Microfon
4	Obturator capac cameră web
5	Cameră web (Full HD - Înaltă definiție completă)

 **NOTĂ:** Pentru afișajele cu ramă lucioasă, utilizatorul ar trebui să aleagă cu grijă așezarea afișajului, deoarece rama poate avea reflexii deranjante din cauza luminii ambientale și a suprafețelor strălucitoare.



## Vedere din spate



Vedere din spate fără suportul monitorului



Vedere din spate cu suportul monitorului

Etichetă	Descriere	Utilizare
1	Găuri de montare VESA (100 x 100 mm - în spatele capacului VESA atașat)	Monitor cu montare pe perete utilizând setul de montare pe perete compatibil cu VESA (100 x 100 mm).
2	Etichetă de reglementare	Prezintă aprobările legate de reglementare.
3	Buton de eliberare a suportului	Eliberează de la monitor.
4	Fantă pentru dispozitivul de blocare	Securizează monitorul cu dispozitivul de blocare (comercializat separat).
5	Etichetă cu codul de bare, numărul de serie și eticheta de service	Consultați această etichetă dacă trebuie să contactați Dell pentru asistență tehnică.
6	Gaură pentru organizarea cablurilor	Se utilizează pentru a organiza cablurile trecându-le prin gaură.



## Vedere laterală

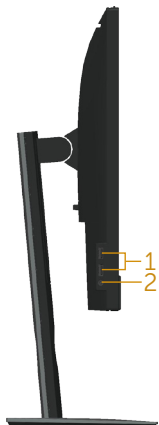

Etichetă	Descriere	Utilizare
1	Mufă USB în sens descendent 2 porturi USB 3.0 descendent (inclusiv 1 port de încărcare USB3.0 BC1.2)	Conectați dispozitivul USB. <b>NOTĂ:</b> Pentru a utiliza această mufă, trebuie să conectați cablul USB (livrat împreună cu monitorul) la mufa USB în sens ascendent de pe monitor și la computer.
2	Mufă combo de ieșire căști/intrare microfon	Conectați setul cască-microfon.



## Vedere de jos

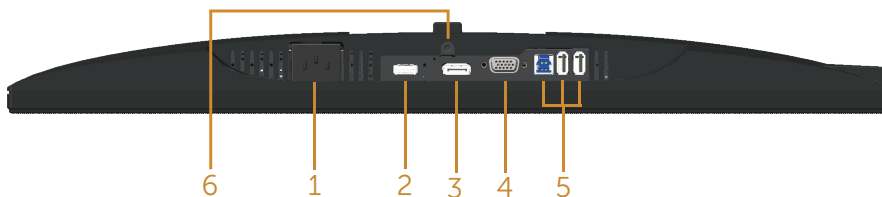

### Vedere de jos fără suportul monitorului

Etichetă	Descriere	Utilizare
1	Mufă de alimentare	Conectați cablul de alimentare.
2	Mufă HDMI	Conectați computerul prin cablul HDMI (opțional).
3	Mufă DP	Conectați computerul la monitor utilizând un cablu DP.
4	Mufă VGA	Conectați computerul prin cablul VGA.
5	Conector USB (doi în sens descendent, unul în sens ascendent)	Conectați la computer cablul USB livrat cu monitorul. După conectarea cablului, puteți utiliza conectorii USB din lateral și de dedesubtul monitorului.
6	Piesă de blocare a suportului	Pentru a bloca suportul pe monitor utilizând șurubul M3 x 6 mm (șurubul nu este inclus).





## Specificațiile monitorului

<b>Model</b>	<b>P2418HZm</b>
Tip de ecran	Matrice activă - LCD TFT
Tip de panou	Tehnologie In-Plane Switching
Imagine vizibilă	
Diagonală	604,70 mm (23,80 inchi)
Orizontală, suprafață activă	527,04 mm (20,75 inchi)
Verticală, suprafață activă	296,46 mm (11,67 inchi)
Suprafață	1562,46 cm <sup>2</sup> (242,15 inchi <sup>2</sup> )
Distanța între centrele pixelilor	0,2745 x 0,2745 mm
Pixeli per inch (PPI)	93
Unghi de vizualizare (vertical/orizontal)	178° (vertical) normal 178° (orizontal) normal
Brightness (Luminozitate)	250 cd/m <sup>2</sup> (normal)
Raport contrast	1000: 1 (normal) 8 milioane: 1 (dinamic)
Raport aspect	16:9
Peliculă de acoperire a ecranului	Atenuare a strălucirii cu duritate 3H
Retroiluminare	Sistem de iluminare pe margini cu leduri albe
Timp de răspuns	6 ms (gri la gri)
Adâncime de culoare	16,7 milioane culori
Suport culori	83% (CIE 1976), 72% (CIE 1931)
Dispozitive încorporate	Hub USB 3.0 cu viteză de nivel superior (cu 1 port USB 3.0 ascendent, 2 porturi USB 3.0 descendente și 2 porturi USB2.0 descendente, inclusiv 1 port de încărcare USB 3.0 BC1.2)
Compatibilitate cu Dell Display Manager (Manager afișaje Dell)	Da



Conectivitate	1xDP 1.2 (HDCP 1.4) 1xHDMI 1.4 (HDCP 1.4) 1 mufă VGA 1 mufă USB 3.0 - în sens ascendent 2 mufe USB 3.0 - lateral 2 mufe USB 2.0 - dedesubt 1 mufă combo de ieșire căști/intrare microfon
Lățime ramă (de la marginea monitorului la suprafața activă)	19,8 mm (sus) 11,4 mm (stânga/dreapta) 43,3 mm (jos)
Securitate	Fantă pentru dispozitivul de blocare (dispozitivul de blocare cu cablu se comercializează separat)
Reglare	Suport cu înălțime reglabilă (125 mm) Înclinare (-5°/+21°) Învârtire (-45°/+45°) Pivotare (90°)



## Specificații rezoluție

<b>Model</b>	<b>P2418HZm</b>
Domeniu de baleiaj orizontal	30 kHz - 83 kHz (automat)
Domeniu de baleiaj vertical	56 Hz - 76 Hz (automat)
Rezoluție maximă prestabilită	1920 x 1080 la 60 Hz

## Moduri video acceptate

<b>Model</b>	<b>P2418HZm</b>
Posibilități de afișare video (redare HDMI și DP)	480i, 480p, 576i, 576p, 720p, 1080i, 1080p

## Moduri de afișare predefinite

Mod de afișare	Frecvență orizontală (kHz)	Frecvență verticală (Hz)	Sincronizator pixeli (MHz)	Polaritate sincronizare (orizontală/verticală)
VESA, 720 x 400	31,5	70,1	28,3	-/+
VESA, 640 x 480	31,5	60,0	25,2	-/-
VESA, 640 x 480	37,5	75,0	31,5	-/-
VESA, 800 x 600	37,9	60,3	40,0	+/+
VESA, 800 x 600	46,9	75,0	49,5	+/+
VESA, 1024 x 768	48,4	60,0	65,0	-/-
VESA, 1024 x 768	60,0	75,0	78,8	+/+
VESA, 1152 x 864	67,5	75,0	108,0	+/+
VESA, 1280 x 1024	64,0	60,0	108,0	+/+
VESA, 1280 x 1024	80,0	75,0	135,0	+/+
VESA, 1600 x 900	60,0	60,0	108,0	+/+
VESA, 1920 x 1080	67,5	60,0	148,5	+/+



## Specificații electrice

<b>Model</b>	<b>P2418HZm</b>
Semnale de intrare video	<ul style="list-style-type: none"> <li>• RGB analogic, 0,7 volți +/-5%, polaritate pozitivă la o impedanță de intrare de 75 ohmi</li> <li>• HDMI 1.4, 600 mV pentru fiecare linie diferențială, impedanță de intrare 100 ohmi per pereche diferențială</li> <li>• DisplayPort 1.2, 600 mV pentru fiecare linie diferențială, impedanță de intrare de 100 de ohmi per pereche diferențială</li> </ul>
Tensiune de intrare c.a./frecvență/curent	100 - 240 V c.a./50 sau 60 Hz $\pm$ 3 Hz/ 1,5 A (normal)
Curent de impuls	<ul style="list-style-type: none"> <li>• 120 V: 30 A (max.) la 0°C (pornire la rece)</li> <li>• 240 V: 60 A (max.) la 0°C (pornire la rece)</li> </ul>

## Specificații cameră web - microfon

<b>Lentilă</b>	Câmp de vizualizare	77,5° pentru 1 920 x 1 080
	Mod de focalizare	Focalizare fixă
	Zonă de focalizare	28 cm ~ 2,47 m
	Distanță de focalizare (mod normal)	50 cm
<b>Senzor imagine</b>	Dimensiune matrice activă	2,12 megapixeli
<b>Video Specificație</b>	Frecvență cadre video	1 920 x 1 080 (Full HD - Înaltă definiție completă) - maximum 30 de cadre pe secundă
		640 x 480 (VGA) și mai puțin - până la 30 de cadre pe secundă
<b>Audio Specificație</b>	Tip microfon	Microfon digital multidirecțional x 2
<b>Interfață</b>	USB 2.0 de mare viteză	
<b>Sursă de alimentare</b>	3,3 volți +/- 5 %	



## Specificații difuzoare

<b>Model</b>	<b>P2418HZm</b>
<b>Speaker (Difuzor)</b>	Două bucăți la 5,0 W
<b>Răspuns de frecvență</b>	200 Hz - 20 kHz
<b>Temperatură în stare de funcționare</b>	-25 ~ 70 °C

## Caracteristici fizice

<b>Model</b>	<b>P2418HZm</b>
<b>Tip de cablu de semnal</b>	<ul style="list-style-type: none"><li>• Digital: detașabil, HDMI, 19 pini.</li><li>• Digital: detașabil, DP, 20 pini.</li><li>• Analog: detașabil, D-Sub, cu 15 pini.</li><li>• Magistrală serială universală: USB, 9 pini.</li></ul>
<b>Dimensiuni (cu suport)</b>	
Greutate (extins)	500,6 mm (19,71 inchi)
Înălțime (comprimat)	375,6 mm (14,79 inchi)
Lățime	549,8 mm (21,65 inchi)
Adâncime	180,0 mm (7,09 inchi)
<b>Dimensiuni (fără suport)</b>	
Înălțime	359,6 mm (14,16 inchi)
Lățime	549,8 mm (21,65 inchi)
Adâncime	51,1 mm (2,01 inchi)
<b>Dimensiuni suport</b>	
Greutate (extins)	401,5 mm (15,87 inchi)
Înălțime (comprimat)	354,4 mm (13,95 inchi)
Lățime	242,6 mm (9,55 inchi)
Adâncime	180,0 mm (7,09 inchi)
<b>Greutate</b>	
Greutate cu ambalaj	8,25 kg (18,18 lb)
Greutate cu ansamblul suportului și cabluri	6,12 kg (13,49 lb)
Greutate fără ansamblul suportului (fără cabluri)	3,60 kg (7,93 lb)



Greutatea ansamblului suportului	1,96 kg (4,32 lb)
Luciu ramă frontală	2 - 4

## Caracteristici de mediu

<b>Model</b>	<b>P2418HZm</b>
<b>Standarde de compatibilitate</b>	
<p>Caracteristică Energy Saver pentru monitoare certificate Energy Star Înregistrat EPEAT, unde este cazul. Înregistrarea EPEAT diferă în funcție de țară. Consultați <a href="http://www.epeat.net">www.epeat.net</a> pentru a afla care este procedura de înregistrare pentru fiecare țară.</p> <p>Afișaj certificat TCO</p> <p>Monitor fără BFR/PVC (excluzând cablurile externe)</p> <p>Energy Gauge prezintă nivelul de energie consumat de monitor în timp real</p>	
<b>Temperatură</b>	
În stare de funcționare	între 0°C și 40°C (între 32°F și 104°F)
Oprit	<ul style="list-style-type: none"> <li>• Depozitare: între -20°C și 60°C (între -4°F și 140°F)</li> <li>• Transport: între -20°C și 60°C (între -4°F și 140°F)</li> </ul>
<b>Umiditate</b>	
În stare de funcționare	între 20 și 80% (fără condensare)
Oprit	<ul style="list-style-type: none"> <li>• Depozitare: între 10 și 90% (fără condensare)</li> <li>• Transport: între 10 și 90% (fără condensare)</li> </ul>
<b>Altitudine</b>	
În stare de funcționare (maximă)	5.000 m (16.400 ft)
Oprit (maximă)	12.192 m (40.000 ft)
Disipare termică	• 218,52 BTU/h (maxim)
	• 64,87 BTU/h (normal)

## Moduri de gestionare a alimentării

Dacă aveți placa video compatibilă cu DPM™ de la VESA sau software-ul instalat pe PC, monitorul își poate reduce automat consumul de energie atunci când nu este utilizat. Acesta este modul de economisire a energiei\*. În cazul în care computerul detectează semnal de intrare de la tastatură, mouse sau alt dispozitiv, monitorul își reia automat funcționarea. Tabelul următor prezintă consumul de energie și semnalarea acestei caracteristici de economisire automată a energiei.



\* Consumul de energie zero în cazul în care monitorul este oprit se poate obține numai deconectând cablul de alimentare de la monitor.

Moduri VESA	Sincronizare orizontală	Sincronizare verticală	Video	Indicator de putere	Consum de energie
Funcționare normală	Activ	Activ	Activ	Alb	64 W (maxim)** 19 W (normal, fără sarcină USB)
Mod activ oprit	Inactiv	Inactiv	Gol	Alb (Luminos)	Mai puțin de 0,3 W
Deconectare	-	-	-	Oprit	Mai puțin de 0,3 W

Energy Star	Consum de energie
P <sub>activ</sub>	17,1 W
E <sub>TEC</sub>	54 kWh

\*\* Consum maxim de putere cu luminanță maximă.

Acest document are doar scop informativ și reflectă randamentul în condiții de laborator. Este posibil ca produsul să se comporte diferit, în funcție de software-ul, componentele și perifericele pe care le-ați comandat și nu există obligația de a actualiza aceste informații. În consecință, clientul nu se va baza pe aceste informații pentru a decide asupra toleranțelor electrice sau de alt fel. Nu se acordă niciun fel de garanție, exprimată sau implicită, privind acuratețea sau exhaustivitatea.

OSD funcționează numai în modul de funcționare normal. Dacă apăsați pe orice buton în modul activ oprit, se va afișa mesajul următor:

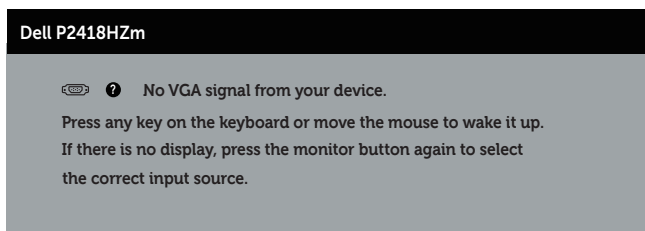

Activați computerul și monitorul pentru a avea acces la OSD.





**NOTĂ: Acest monitor are certificat ENERGY STAR.**



**NOTĂ:**

$P_{\text{activ}}$ : Consum de energie în modul pornit conform definiției din standardul Energy Star versiunea 7.0.

$E_{\text{TEC}}$ : Consum total de energie în kWh conform definiției din standardul Energy Star versiunea 7.0.





## Atribuirea pinilor

### Conector VGA

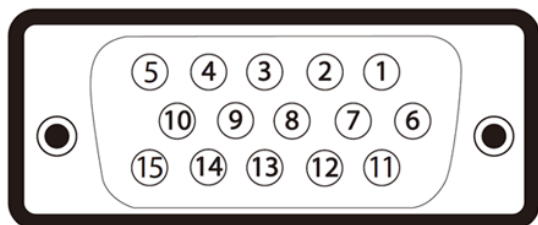

Număr de pini	15-pini ai cablului de semnal conectat
1	Video-Roșu
2	Video-Verde
3	Video-Albastru
4	GND
5	Test automat
6	GND-R
7	GND-V
8	GND-A
9	Computer 5 V/3,3 V
10	Sincronizare GND
11	GND
12	Date DDC
13	Sincronizare orizontală
14	Sincronizare verticală
15	Sincronizator DDC



## Conector HDMI

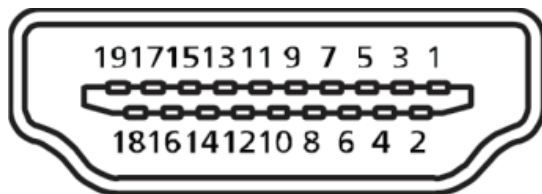

Număr de pini	19 pini ai cablului de semnal conectat
1	T.M.D.S. Date 2+
2	T.M.D.S. Protecție date 2
3	T.M.D.S. Date 2-
4	T.M.D.S. Date 1+
5	T.M.D.S. Protecție date 1
6	T.M.D.S. Date 1-
7	T.M.D.S. Date 0+
8	T.M.D.S. Protecție date 0
9	T.M.D.S. Date 0-
10	T.M.D.S. Sincronizator +
11	T.M.D.S. Protecție sincronizator
12	T.M.D.S. Sincronizator -
13	CEC
14	Rezervat (N.C. pe dispozitiv)
15	SCL
16	SDA
17	Masă DDC/CEC
18	Alimentare + 5 V
19	Detectare cuplare rapidă



## Conector DisplayPort

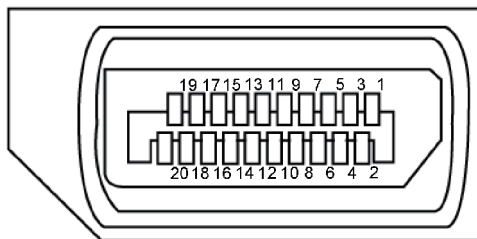

Număr de pini	20 pini ai cablului de semnal conectat
1	ML3 (n)
2	GND
3	ML3 (p)
4	ML2 (n)
5	GND
6	ML2 (p)
7	ML1 (n)
8	GND
9	ML1 (p)
10	ML0 (n)
11	GND
12	ML0(p)
13	GND
14	GND
15	AUX (p)
16	GND
17	AUX (n)
18	Detectare cuplare rapidă
19	Re-PWR
20	+3,3 V DP_PWR



## Interfață magistrală universală serială (USB)

Această secțiune vă oferă informații despre mufele USB disponibile pe monitor.

**NOTĂ:** Acest monitor este compatibil cu tehnologia de viteză superioară USB 3.0 și de viteză ridicată USB 2.0.

Viteză de transfer	Frecvență date	Consum de energie*
Viteză superioară	5 Gbps	4,5 W (max., fiecare mufă)
Viteză ridicată	480 Mbps	4,5 W (max., fiecare mufă)
Viteză normală	12 Mbps	4,5 W (max., fiecare mufă)

Viteză de transfer	Frecvență date	Consum de energie
Viteză ridicată	480 Mbps	2,5 W (max., fiecare mufă)
Viteză normală	12 Mbps	2,5 W (max., fiecare mufă)
Viteză redusă	1,5 Mbps	2,5 W (max., fiecare mufă)

\*Până la 2 A pe portul USB descendent (portul cu pictograma de fulger  ) cu dispozitive compatibile cu BC1.2 sau dispozitive USB normale.

### Conector USB 3.0 în sens ascendent

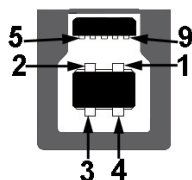

Număr de pini	9 pini ai conectorului
1	VCC
2	D-
3	D+
4	GND



5	SSTX-
6	SSTX+
7	GND
8	SSRX-
9	SSRX+

### Conector USB 3.0 în sens descendent



Număr de pini	9 pini ai conectorului
1	VCC
2	D-
3	D+
4	GND
5	SSRX-
6	SSRX+
7	GND
8	SSTX-
9	SSTX+

### Conector USB 2.0 în sens descendent

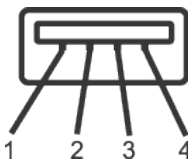

Număr de pini	4 pini ai conectorului
1	VCC
2	DMD
3	DPD
4	GND



## Mufe USB

- O mufă USB 3.0 în sens ascendent - dedesubt
- Două mufe USB 2.0 în sens descendent - dedesubt
- Două mufe USB 3.0 în sens descendent - lateral
- Port de încărcare cu energie – portul cu pictograma „fulger”  ; se poate face încărcare rapidă dacă dispozitivul este compatibil cu BC1.2.



**NOTĂ:** Caracteristica USB 3.0 necesită un computer compatibil cu USB 3.0.



**NOTĂ:** Interfața USB a monitorului funcționează numai dacă monitorul este pornit sau în modul de economisire a energiei. Dacă opriți monitorul și îl reporniți, reluarea funcționării normale a perifericelor atașate poate dura câteva secunde.



**NOTĂ:** Este necesar un standard USB2.0 sau o versiune superioară pentru a accepta funcții video și audio de la camera web.



## Conectare Plug and play

Puteți instala monitorul în orice sistem compatibil cu Plug and Play. Monitorul îi furnizează automat sistemului computerului datele de identificare ale afișajului extins (EDID) utilizând protocoalele de tip canal de date ale afișajului (DDC) astfel încât sistemul să se poate configura singur și să optimizeze setările monitorului. Majoritatea instalărilor de monitoare se face automat; selectați alte setări, dacă doriți. Pentru informații suplimentare despre schimbarea setărilor monitorului, consultați [Funcționarea monitorului](#).

## Calitatea monitorului LCD și politica privind pixelii

În timpul procesului de fabricație a monitoarelor LCD, nu este ceva neobișnuit ca unul sau mai mulți pixeli să rămână într-o stare neschimbată, dar aceștia sunt greu de deosebit și nu împiedică calitatea afișajului sau capacitatea de utilizare. Pentru informații suplimentare despre calitatea monitoarelor Dell și politica pixelilor, consultați site-ul Dell Support la adresa: [www.dell.com/support/monitors](http://www.dell.com/support/monitors).

## Îndrumări privind întreținerea

### Curățarea monitorului

 **AVERTIZARE:** Înainte de a curăța monitorul, scoateți din priză cablul de alimentare al monitorului.

 **PRECAUȚIE:** Citiți și urmați [instrucțiunile privind siguranța înainte de a curăța monitorul](#).



Pentru eficiență, urmați instrucțiunile din lista de mai jos la despachetarea, curățarea sau manevrarea monitorului:

- Pentru a curăța ecranul antistatic, umeziți puțin o lavetă curată și moale. Dacă este posibil, utilizați un șervețel special de curățate a ecranului sau o soluție adecvată pentru pelicula antistatică. Nu utilizați benzen, diluant, amoniac, substanțe de curățare abrazive sau aer comprimat.
- Folosiți o lavetă umezită cu apă caldă pentru a curăța monitorul. Evitați utilizarea oricărui detergenti, deoarece unii detergenti lasă o peliculă lăptoasă pe monitor.
- Dacă observați praf alb atunci când despachetați monitorul, ștergeți-l cu o lavetă.
- Manevrați monitorul cu grijă, deoarece pe un monitor de culoare închisă, dacă se zgârie, rămân urme albe care se văd mai bine decât pe un monitor de culoare mai deschisă.
- Pentru a menține la cel mai înalt nivel calitatea imaginii monitorului, utilizați un economizor de ecran cu schimbare dinamică și opriți monitorul dacă nu îl utilizați.



# Montarea monitorului

## Prinderea suportului

-  **NOTĂ:** Monitorul este livrat din fabrică fără a avea suportul montat.
-  **NOTĂ:** Valabil pentru un monitor cu suport. Dacă achiziționați un alt suport, consultați instrucțiunile din ghidul de montare al suportului respectiv.

Pentru a fixa suportul monitorului.

1. Respectați instrucțiunile de pe clapele de carton pentru a scoate suportul din tamponul de sus care îl fixează.
2. Introduceți complet corpurile bazei suportului base în fanta suportului.
3. Ridicați urechea șurubului și rotiți șurubul în sensul acelor de ceasornic.
4. După strângerea completă a șurubului, pliați urechea șurubului la nivel, în adâncitură.

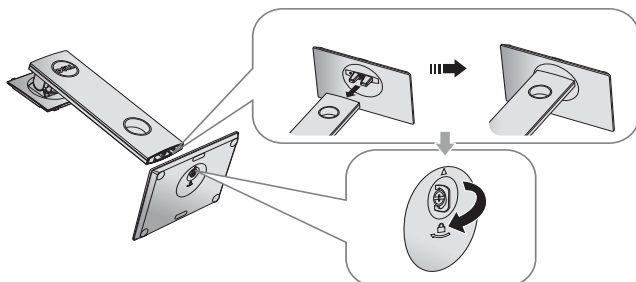

5. Ridicați capacul, ca în figură, pentru a expune suprafața VESA pentru ansamblul suportului.

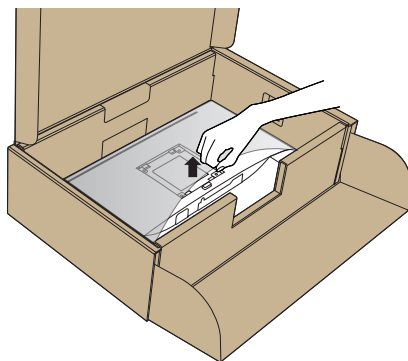



6. Prindeți ansamblul suportului de monitor.
- Potrivii cele două lamele din partea de sus a suportului în canelurile de pe spatele monitorului.
  - Apăsați suportul în jos până când se fixează la locul său.

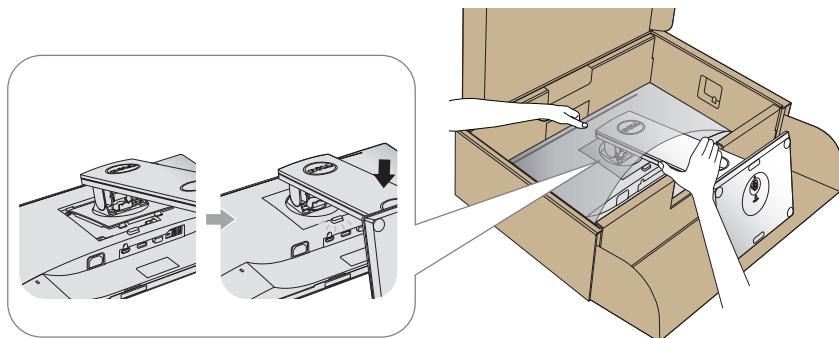

7. Așezați monitorul în poziție verticală.

 **NOTĂ:** Ridicați cu atenție monitorul, având grijă să nu cadă sau să alunece.



## Conectarea monitorului

**⚠️ AVERTIZARE:** Înainte de a efectua orice procedură din această secțiune, respectați [instrucțiunile privind siguranța](#).

**📎 NOTĂ:** Nu conectați toate cablurile simultan la computer. Vă recomandăm să treceți cablurile prin gaura de organizare a cablurilor înainte de a le conecta la monitor.

Pentru a conecta monitorul la computer:

1. Opiți computerul și deconectați cablul de alimentare.
2. Conectați cablul VGA, HDMI sau DP de la monitor la computer.

## Conectarea cablului VGA

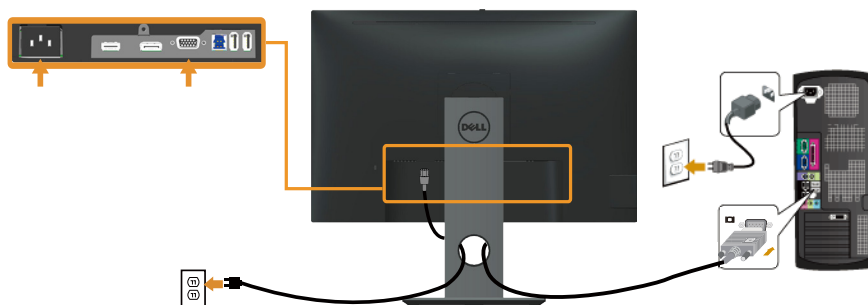

## Conectarea cablului HDMI (opțional)

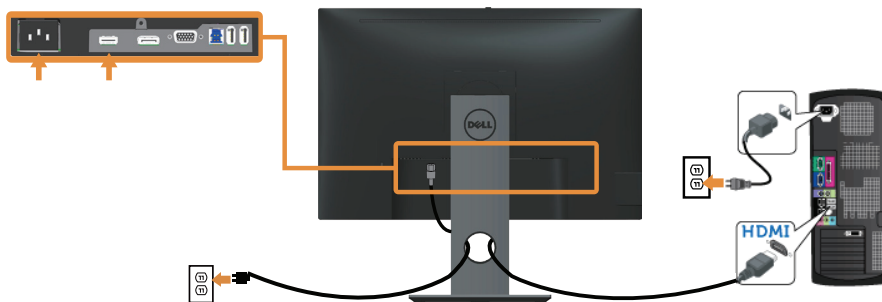

## Conectarea cablului DP

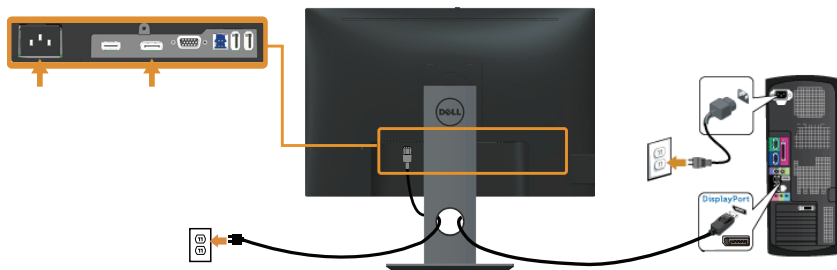

## Conectarea cablului USB 3.0

După ce ați terminat conectarea cablului DP/HDMI, urmați procedurile de mai jos pentru a conecta cablul USB 3.0 la computer și pentru a termina montarea monitorului:

1. Conectați mufa USB 3.0 în sens ascendent (cablul este furnizat) la o mufă USB 3.0 a computerului. (Consultați [Vedere de jos](#) pentru detalii.)
2. Conectați perifericele USB 3.0 la mufele USB 3.0 în sens descendent ale monitorului.
3. Conectați cablurile de alimentare ale computerului și monitorului la o priză din apropiere.
4. Porniți monitorul și computerul.  
Dacă monitorul afișează o imagine, instalarea s-a terminat. Dacă nu afișează o imagine, consultați [Probleme specifica cu magistrală universală serială \(USB\)](#).
5. Utilizați orificiul de pe suportul monitorului pentru a organiza cablurile.

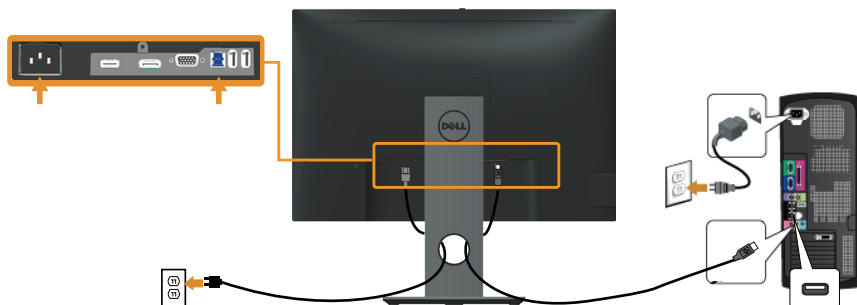



## Organizarea cablurilor

Utilizați gaura de organizare a cablurilor conectate la monitor.



## Demontarea suportul monitorului

-  **NOTĂ:** Pentru a preveni zgârierea ecranului LCD la scoaterea suportului, asigurați-vă că monitorul este așezat pe o suprafață moale și curată.
-  **NOTĂ:** Valabil pentru un monitor cu suport. Dacă achiziționați un alt suport, consultați instrucțiunile din ghidul de montare al suportului respectiv.

Pentru a demonta suportul:

1. Așezați monitorul pe o lavetă moale sau pe o pernă.
2. Țineți apăsat butonul de eliberare a suportului.
3. Ridicați suportul din monitor.

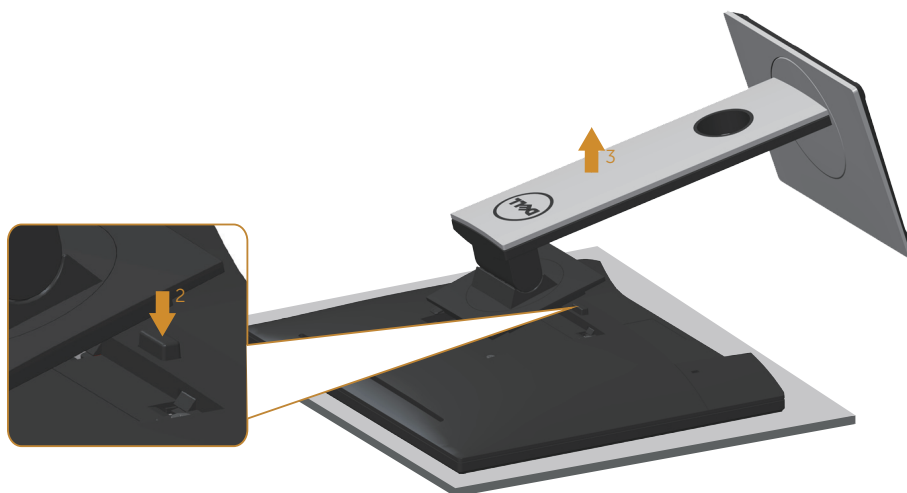

## Montarea pe perete (opțional)

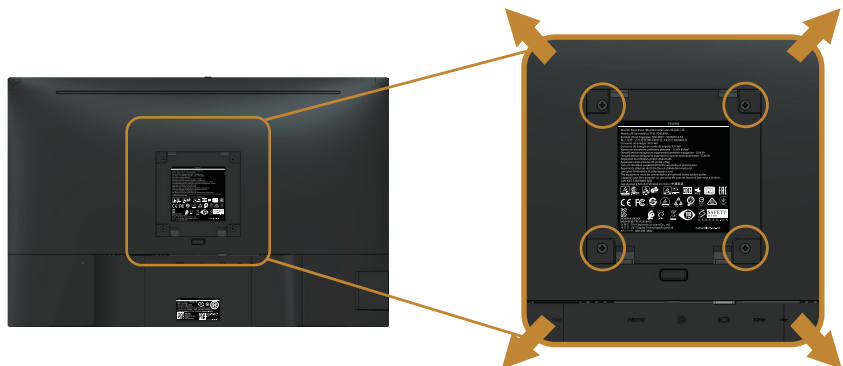

(Dimensiune șurub: M4 x 10 mm).

Consultați instrucțiunile livrate cu setul de montare la perete compatibil cu VESA.

1. Așezați panoul monitorului pe o lavetă moale sau pe o pernă pe o masă plată și stabilă.
2. Scoateți suportul.
3. Utilizați o șurubelniță pentru a scoate cele patru șuruburi care fixează capacul de plastic.
4. Atașați pe monitor suportul de montare din setul de montare pe perete.
5. Montați monitorul pe perete respectând instrucțiunile setului de montare pe perete.



**NOTĂ:** A se utiliza numai cu suportul de perete CSA sau GS din lista UL cu greutatea minimă/sarcină de 14,4 kg



# Funcționarea monitorului

## Porniți monitorul

Apăsați pe butonul  pentru a porni monitorul.

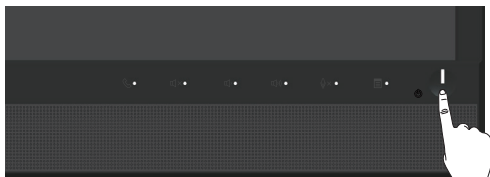



## Utilizarea comenzilor de pe panoul frontal

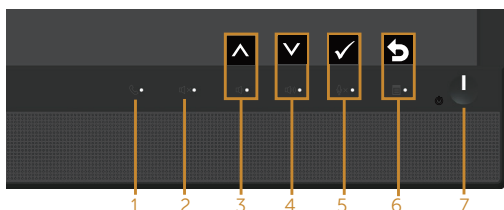







Utilizați butoanele de control de pe partea frontală a monitorului pentru a conecta software-ul Microsoft® Skype for Business® sau pentru a ajusta caracteristicile imaginii afișate. Atunci când utilizați aceste butoane, un meniu de afișare pe ecran (OSD) sau un indicator LED prezintă valorile numerice ori activitățile caracteristicilor pe măsură ce acestea se modifică.



Tablelul următor descrie butoanele de pe panoul frontal:

Buton pe panoul frontal/ buton OSD	Descriere
1  Hook (Racordare)	Utilizați butonul Hook (Racordare) pentru a accepta o notificare de invitație primită.
2  MUTE (Dezactivare sunet)	Utilizați butonul Mute (Dezactivare sunet) pentru a dezactiva sunetul.



3	 Volume Down (Reducere volum)	 <b>Up (Sus)</b>	<ul style="list-style-type: none"> <li>Utilizați butonul <b>Volume Down (Reducere volum)</b> pentru a reduce volumul barei OSD.</li> <li>Utilizați butonul <b>Up (Sus)</b> pentru a regla elementele (crește intervalele) din meniul OSD</li> </ul>
4	 Volume Up (Creștere volum)	 <b>Down (Jos)</b>	<ul style="list-style-type: none"> <li>Utilizați butonul <b>Volume Up (Creștere volum)</b> pentru a crește volumul barei OSD.</li> <li>Utilizați butonul <b>Down (În jos)</b> pentru a regla elementele (a descrește intervalele) din meniul OSD.</li> </ul>
5	 Microphone Mute (Dezactivare sunet microfon)	 <b>OK</b>	<ul style="list-style-type: none"> <li>Utilizați butonul <b>Microphone Mute (Dezactivare sunet microfon)</b> pentru a dezactiva sunetul microfonului.</li> <li>Utilizați butonul <b>OK</b> pentru a confirma selecția.</li> </ul>
6	 MENU (MENIU)	 <b>Back (Înapoi)</b>	<ul style="list-style-type: none"> <li>Utilizați butonul <b>MENU (MENIU)</b> pentru a lansa meniul OSD.</li> <li>Utilizați butonul <b>Back (Înapoi)</b> pentru a reveni la meniul anterior.</li> </ul> <p>Consultați <a href="#">Accesarea sistemului de meniuri</a>.</p>
7	 Alimentare (cu indicator luminos de alimentare)		<p>Utilizați butonul de <b>alimentare</b> pentru a <b>porni</b> și <b>opri</b> monitorul.</p> <p>LED-ul alb constant indică faptul că monitorul este <b>pornit</b> și complet funcțional. Un indicator luminos alb intermitent indică modul de economisire a energiei.</p>

## Accesarea aplicației Microsoft® Skype for Business® cu butoanele de pe panou

 **NOTĂ:** Pentru a activa funcțiile Microsoft® Skype for Business® pe monitor, asigurați-vă că este conectat cablul USB ascendent între computer și monitor. În caz contrar, se va afișa următorul mesaj:





 **NOTĂ:** Butoanele de pe panoul frontal, excluzând **Volume Up (Creștere volum)** și **Volume Down (Reducere volum)**, funcționează doar atunci când aplicația Microsoft® Skype for Business® este activă pe computer.

### 1. Hook (Racordare)

Indicatorul luminos al butonului **Hook (Racordare)** iluminează intermitent atunci când vă apelează cineva prin Skype for Business. Apăsați pe butonul **Hook (Racordare)** pentru a răspunde la apelul video sau de voce primit.

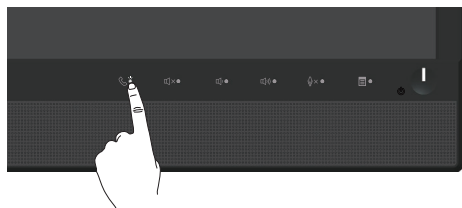

Pentru a încheia un apel video sau de voce activ, apăsați pe butonul **Hook (Racordare)**.

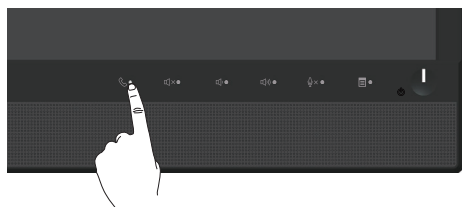

### 2. Mute (Dezactivare sunet)

Pentru a dezactiva sunetul, apăsați pe butonul **Mute (Dezactivare sunet)**. Indicatorul luminos al butonului de dezactivare a sunetului se aprinde atunci când sunetul este dezactivat.

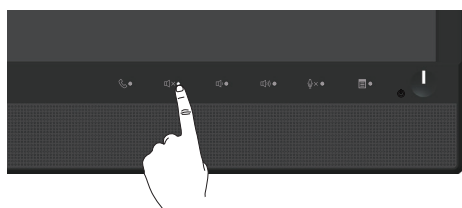

### 3. Volume Down (Reducere volum)/Volume Up (Creștere volum)

Pentru a ajusta volumul, apăsați pe butonul **Volume Down (Reducere volum)** sau **Volume Up (Creștere volum)**. Meniul OSD activat indică valorile numerice ale nivelului de volum.



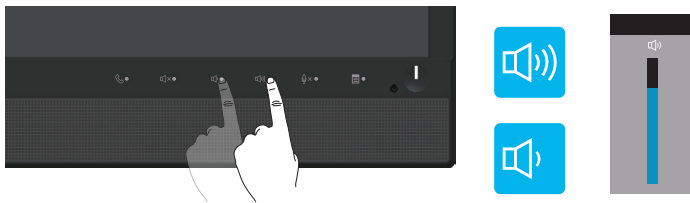

#### 4. Microphone Mute (Dezactivare sunet microfon)

Pentru a dezactiva sunetul microfonului, apăsați pe butonul **Microphone Mute (Dezactivare sunet microfon)**. Indicatorul luminos al butonului de dezactivare a sunetului microfonului se aprinde atunci când sunetul microfonului este dezactivat.

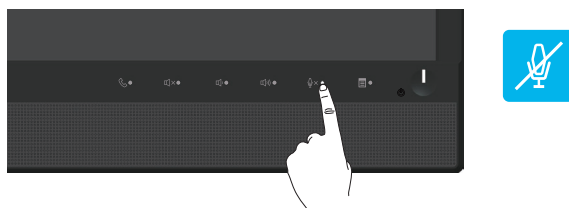

# Utilizarea meniului afișat pe ecran (OSD)







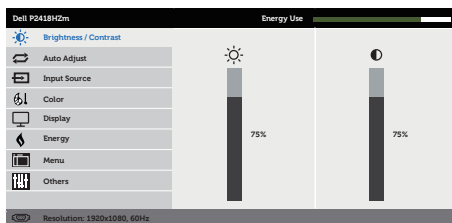

## Accesarea sistemului de meniuri

 **NOTĂ:** Orice modificare se salvează în mod automat atunci când treceți la alt meniu, ieșiți din meniul OSD sau așteptați ca meniul OSD să se închidă automat.

1. Apăsați pe butonul  pentru a afișa meniul principal OSD.

### Meniul principal pentru intrarea analogică (VGA)



2. Apăsați pe butoanele  și  pentru a vă deplasa între opțiunile setărilor. Când treceți de la o pictogramă la alta, opțiunea este evidențiată.
3. Apăsați o dată pe butonul  pentru a activa opțiunea evidențiată.
4. Apăsați pe butonul  și  pentru a selecta parametrul dorit.
5. Apăsați pe  și apoi utilizați butoanele  și , în funcție de indicatoarele din meniu, pentru a efectua modificările.
6. Selectați butonul  pentru a reveni la meniul principal.

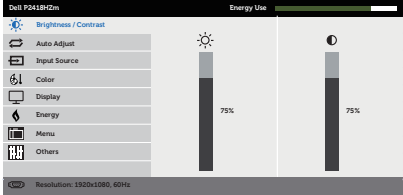

Pictogramă	Meniuri și submeniuri	Descriere
	<p><b>Brightness/ Contrast (Luminozitate/ Contrast)</b></p>	<p>Utilizați acest meniu pentru a activa reglarea brightness/contrast (luminozității/contrastului).</p> 
	<p><b>Brightness (Luminozitate)</b></p>	<p>Luminozitatea reglează strălucirea retroiluminării.</p> <p>Apăsați pe butonul ▲ pentru a mări luminozitatea și apăsați pe butonul ▼ pentru a o reduce (min. 0/ max. 100).</p> <p><b>NOTĂ:</b> Reglarea manuală a luminozității este dezactivată atunci când este activat contrastul dinamic.</p>
	<p><b>Contrast</b></p>	<p>Reglați mai întâi luminozitatea, apoi reglați contrastul numai dacă este necesar un reglaj suplimentar.</p> <p>Apăsați pe butonul ▲ pentru a mări contrastul și apăsați pe butonul ▼ pentru a-l reduce (min. 0/max. 100).</p> <p>Funcția contrastului reglează diferența dintre întunecimea și luminozitatea ecranului monitorului.</p>





## Auto Adjust (Reglare automată)

Utilizați această tastă pentru a activa configurarea automată și regla meniul.

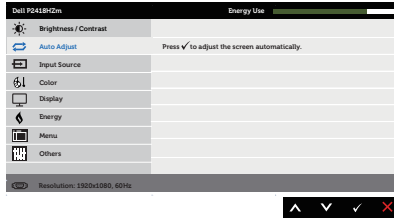

Dialogul următor apare pe un ecran negru deoarece monitorul se reglează singur în funcție de intrarea curentă:

### Auto Adjustment in Progress...

Reglarea automată permite monitorului să se regleze automat în funcție de semnalul video intrat. După utilizarea reglării automate, puteți regla monitorul utilizând comenzile sincronizatorului pixelilor (brut) și fazei (fin) sub setările afișajului.

**NOTĂ:** Reglarea automată nu are loc dacă apăsați pe buton în timp ce nu există semnale de intrare video active sau cabluri atașate.

Această opțiune este valabilă numai atunci când utilizați conectorul analog (VGA).





### Input Source (Sursă de intrare)

Utilizați meniul surselor de intrare pentru a selecta între diferite semnale video care se pot conecta la monitor.

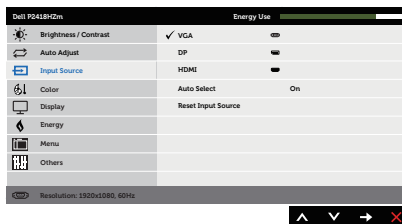

### VGA

Selecționați intrarea VGA dacă utilizați conectorul (VGA). Apăsați pe  pentru a selecta sursa de intrare VGA.

### DP

Selecționați intrarea DP atunci când utilizați conectorul DP. Apăsați pe  pentru a selecta sursa de intrare DP.

### HDMI

Selecționați intrarea HDMI atunci când utilizați conectorul HDMI. Apăsați pe  pentru a selecta sursa de intrare HDMI.

### Auto Select (Selectare automată)

Alegeți selectarea automată pentru a căuta semnalele de intrare disponibile.

### Reset Input Source (Resetare sursă de intrare)

Selecționați această opțiune pentru a restaura sursa de intrare principală.



### Color (Culoare)

Utilizați opțiunea pentru a regla modul de setare a culorilor.

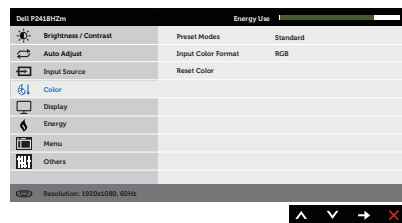

## Preset Modes (Moduri prestabilite)

Atunci când selectați modurile prestabilite, puteți alege din listă opțiunile standard, comfortview, multimedia, film, joc, cald, rece, sau culoare particularizată.

- Standard: Încarcă setările de culoare implicite ale monitorului. Acesta este modul prestabilit implicit.
- ComfortView: Scade nivelul luminii albastre emise de ecran pentru ca vizionarea să fie mai comodă pentru ochi.
- Multimedia: Încarcă setările de culoare ideale pentru aplicațiile multimedia.
- Movie (Film): Încarcă setările de culoare ideale pentru filme.
- Game (Joc): Încarcă setările de culoare ideale pentru majoritatea jocurilor.
- Warm (Cald): Crește temperatura de culoare. Ecranul pare mai cald cu o nuanță roșiatică/gălbuie.
- Cool (Rece): Descrește temperatura de culoare. Ecranul apare mai rece cu o nuanță albastruie.
- Custom Color (Culoare particularizată): Vă permite să reglați manual setările de culoare.

Apăsați pe butoanele ▲ și ▼ pentru a regla valorile celor trei culori (R, G, B) și pentru a crea modul propriu al culorile prestabilite.

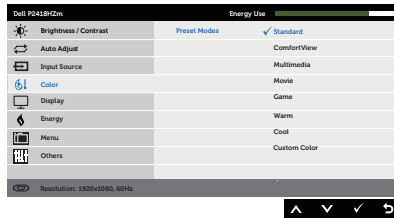

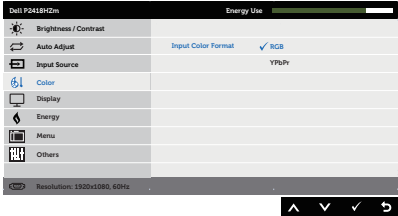
<p><b>Input Color Format (Intrare format culoare)</b></p>	<p>Vă permite să setați modul de intrare video:</p> <ul style="list-style-type: none"> <li>• RGB: Selectați această opțiune dacă monitorul este conectat la un computer sau player DVD prin cablul HDMI.</li> <li>• YPbPr: Selectați această opțiune dacă playerul DVD acceptă numai ieșirea YPbPr.</li> </ul> 
<p><b>Hue (Nuanță)</b></p>	<p>Această caracteristică comută culoarea imaginii video la verde sau mov. Se utilizează pentru a regla culoarea dorită a tonalității pielii. Utilizați ▲ sau ▼ pentru a regla nuanța de la 0 la 100.</p> <p>Apăsați pe ▲ pentru a crește degradarea verde a imaginii video.</p> <p>Apăsați pe ▼ pentru a crește degradarea mov a imaginii video.</p> <p><b>NOTĂ:</b> Reglarea nuanței este disponibilă numai atunci când selectați modul prestabilit Film sau Joc.</p>
<p><b>Saturation (Saturație)</b></p>	<p>Această caracteristică poate regla saturația culorilor imaginii video. Utilizați ▲ sau ▼ pentru a regla saturația de la 0 la 100.</p> <p>Apăsați pe ▲ pentru a crește aspectul monocrom al imaginii video.</p> <p>Apăsați pe ▼ pentru a crește aspectul color al imaginii video.</p> <p><b>NOTĂ:</b> Reglarea saturației este disponibilă numai atunci când selectați modul prestabilit Film sau Joc.</p>
<p><b>Reset Color (Resetare culoare)</b></p>	<p>Permite revenirea setărilor de culoare ale monitorului la valorile din fabrică.</p>







## Display (Afișaj)

Utilizați opțiunea afișaj pentru a regla imaginea.

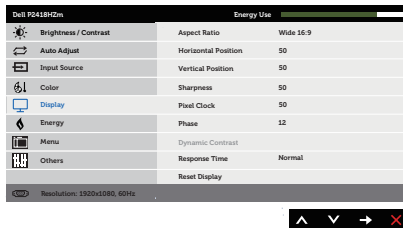

### Aspect Ratio (Raport aspect)

Reglează raportul imaginii la Wide 16:9 (Lat 16:9), 4:3 sau 5:4

### Horizontal Position (Poziție orizontală)

Utilizați butoanele sau pentru a regla imaginea spre stânga sau spre dreapta. Minimum este 0 (-). Maximum este 100 (+).

### Vertical Position (Poziție verticală)

Utilizați butoanele sau pentru a regla imaginea în sus sau în jos. Minimum este 0 (-). Maximum este 100 (+).

**NOTĂ:** Ajustările poziției orizontale și ale poziției verticale sunt disponibile doar pentru intrarea „VGA”.

### Sharpness (Claritate)

Această imagine poate face ca imaginea să fie mai clară sau mai estompată. Utilizați sau pentru a regla claritatea de la 0 la 100.

### Pixel Clock (Sincronizator pixeli)

Reglarea fazei și a sincronizatorului de pixeli vă permite să reglați preferințele dvs. privind monitorul. Utilizați butoanele sau pentru a regla la cea mai bună calitate a imaginii. Minimum este 0 (-). Maximum este 100 (+).

### Phase (Fază)

Dacă nu obțineți rezultate satisfăcătoare prin reglarea fazei, utilizați reglarea sincronizatorului de pixeli (brut), apoi utilizați din nou faza (fin). Minimum este 0 (-). Maximum este 100 (+).

**NOTĂ:** Ajustările pentru frecvența pixelilor și pentru fază sunt disponibile numai pentru intrarea „VGA”.



### Dynamic Contrast (Contrast dinamic)

Vă permite să creșteți nivelul contrastului pentru a obține o imagine mai clară și cu o calitate mai bună a detaliilor.

Apăsați pe butonul pentru a selecta „activarea” sau „dezactivarea” Dynamic Contrast (Contrast dinamic).

**NOTĂ:** Cu contrastul dinamic se obține contrast mai mare dacă selectați modul prestabilit joc sau film.

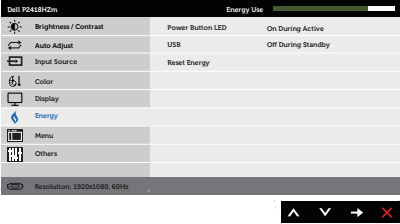

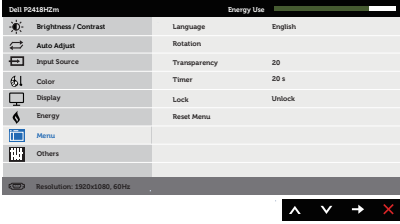

	<b>Response Time</b> (Timp de răspuns)	Utilizatorul poate selecta între rapid și normal.
	<b>Reset Display</b> (Resetare afișaj)	Selectați această opțiune pentru a restaura setările implicite ale afișajului.
	<b>Energy</b> (Energie)	
	<b>Power Button LED</b> (Led buton de alimentare)	Vă permite să setați activați ledul de alimentare în starea activă sau să îl dezactivați în timpul trecerii de la starea activă la cea de economisire a energiei.
	<b>USB</b>	Vă permite să activați sau să dezactivați funcția USB cât timp monitorul este în stare de veghe. <b>NOTĂ:</b> Activarea sau dezactivarea funcției USB în starea de veghe este disponibilă numai dacă este deconectat cablul USB în sens ascendent. Această opțiune va fi inactivă dacă este conectat cablul USB în sens ascendent.
	<b>Reset Energy</b> (Resetare energie)	Selectați această opțiune pentru a restaura valorile implicite ale setărilor energiei.
	<b>Menu</b> (Meniu)	<p>Selectați această opțiune pentru a regla setările OSD, cum ar fi, limbile OSD, durata de afișare a meniului pe ecran etc.</p> 

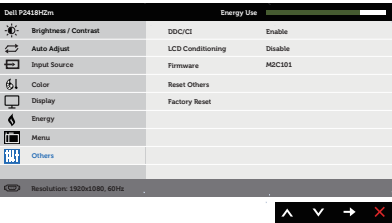

	<b>Language (Limbă)</b>	<p>Opțiunile de limbă setează meniul OSD la una dintre cele opt limbi disponibile: English (Engleză), Spanish (Spaniolă), French (Franceză), German (Germană), Brazilian Portuguese (Portugheză braziliană), Russian (Rusă), Simplified Chinese (Chineză simplificată) sau Japanese (Japoneză).</p>
	<b>Rotation (Rotire)</b>	<p>Rotește meniul OSD cu 90 de grade în sens contrar acelor de ceasornic. Puteți ajusta meniul în funcție de rotirea afișajului.</p>
	<b>Transparency (Transparență)</b>	<p>Selectați această opțiune pentru a modifica transparența meniului apăsând pe butoanele ▲ și ▼ de la 0 la 100.</p>
	<b>Timer (Temporizator)</b>	<p>Durata de afișare a meniului OSD: setează durata pentru care meniul OSD rămâne activ după ultima apăsare a unui buton.</p> <p>Utilizați ▲ sau ▼ pentru a regla glisorul în intervale de o secundă, de la 5 la 60 de secunde.</p>
	<b>Lock (Blocare)</b>	<p>Controlează accesul utilizatorului la reglaje. Dacă ați selectat Lock (Blocare), utilizatorul nu mai poate face niciun fel de reglaj. Toate butoanele sunt blocate.</p> <p><b>NOTĂ:</b> Dacă meniul OSD este blocat, apăsând pe tasta meniului ajungeți direct la meniul setărilor OSD, cu opțiunea „Blocare OSD” preselectată la intrare. Țineți apăsată tasta ⏪ timp de 6 secunde pentru deblocare și pentru a permite accesul utilizatorului la toate setările valabile.</p>
	<b>Reset Menu (Resetare meniu)</b>	<p>Resetați toate setările meniului OSD la valorile prestabilite din fabrică.</p>
	<b>Others (Altele)</b>	

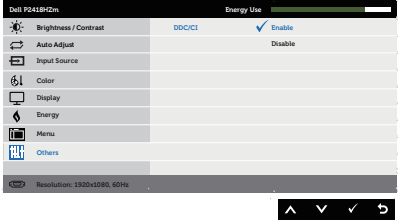
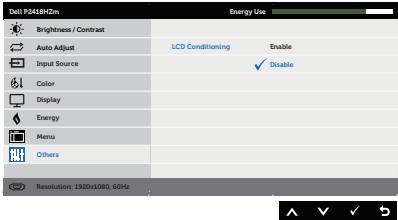

<p><b>DDC/CI</b></p>	<p>DDC/CI (canal de date ale afișajului/interfață de comandă) permite reglarea parametrilor monitor (luminozitate, balanță de culori etc) prin intermediul software-ului de pe computer.</p> <p>Puteți dezactiva această caracteristică selectând dezactivare.</p> <p>Activați această caracteristică pentru funcționarea și utilizarea optimă a monitorului.</p> 
<p><b>LCD Conditioning (Condiționare LCD)</b></p>	<p>Ajută la reducerea cazurilor minore de remanență a imaginii. În funcție de nivelul de remanență a imaginii, începerea rulării programului poate să dureze. Pentru a porni condiționarea LCD, selectați <b>Enable (Activare)</b>.</p> 
<p><b>Firmware</b></p>	<p>Afișează revizia firmware curentă a monitorului.</p>
<p><b>Resetare Other (Altele)</b></p>	<p>Resetați toate setările de la meniul de setare <b>Others (Altele)</b> la valorile prestabilite din fabrică.</p>
<p><b>Factory Reset (Resetare la valorile din fabrică)</b></p>	<p>Resetați toate setările la valorile prestabilite din fabrică.</p>

 **NOTĂ:** Monitorul are o caracteristică încorporată de calibrare automată a luminozității pentru a compensa îmbătrânirea ledurilor.



## Mesajele de avertizare ale meniului OSD

Atunci când caracteristica **Dynamic Contrast (Contrast dinamic)** este activată (în aceste moduri prestabilite: **Game (Joc)** sau **Movie (Film)**), reglarea manuală a luminozității este dezactivată.

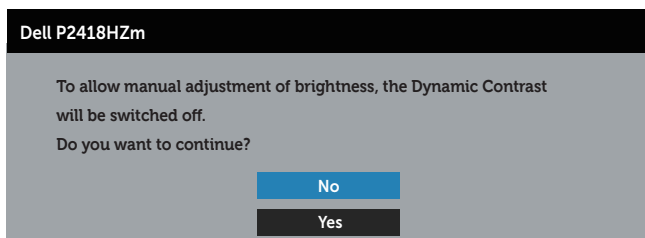

Dacă monitorul nu acceptă o anumită rezoluție, se afișează mesajul următor:

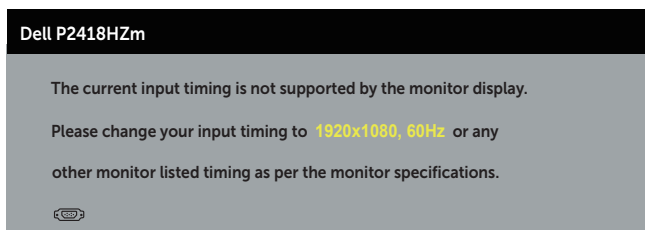

Acest lucru înseamnă că monitorul nu se poate sincroniza cu semnalul primit de la computer. Consultați [Specificațiile monitorului](#) pentru gamele de frecvență orizontală și verticală valabile pentru acest monitor. Modul recomandat este 1920 x 1080.

Înainte de dezactivarea funcției **DDC/CI**, se afișează mesajul următor:

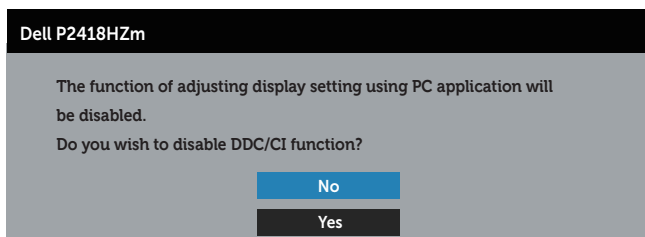

Dacă monitorul trece la modul de **economisire a energiei**, apare mesajul următor:



Dacă apăsați pe orice buton, cu excepția celui de alimentare, va apărea mesajul următor, în funcție de intrarea selectată:

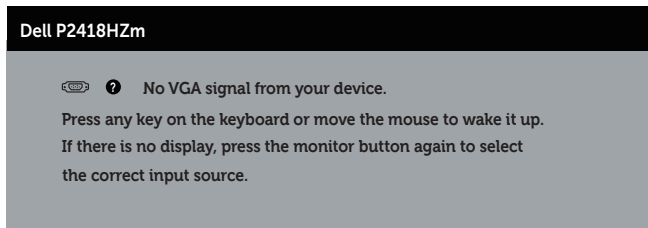

Dacă nu s-a conectat cablul VGA, HDMI sau DP, apare o casetă de dialog care plutește, ca mai jos. Monitorul a trece la modul de economisire a energiei după 4 minute, dacă rămâne în această stare.

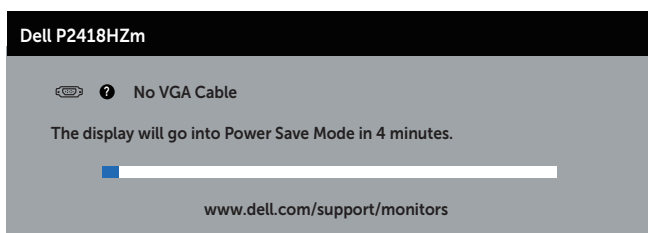

sau

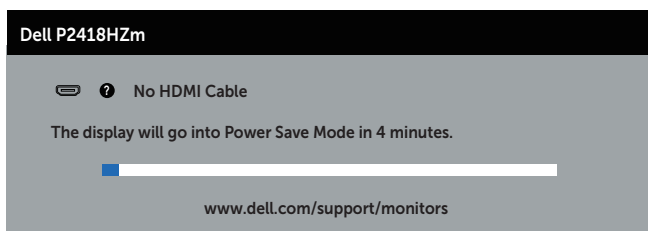

sau

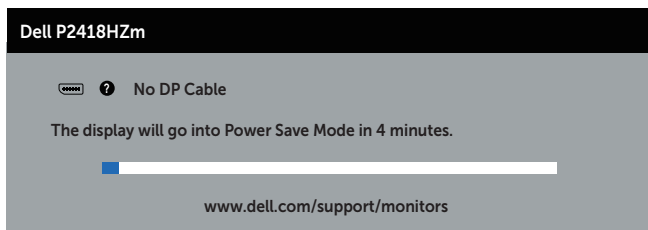

Consultați [Depanarea](#) pentru informații suplimentare.



# Configurarea monitorului

## Setarea rezoluției maxime

Pentru a seta rezoluția maximă a monitorului:

În Windows® 7, Windows® 8 și Windows® 8.1:

1. Pentru Windows 8 și Windows 8.1, selectați panoul Desktop pentru a comuta desktopul clasic.
2. Faceți clic dreapta pe desktop și faceți clic pe **Rezoluție ecran**.
3. Faceți clic pe lista verticală cu rezoluția ecranului și selectați **1920 x 1080**.
4. Faceți clic pe **OK**.

În Windows® 10:

1. Faceți clic dreapta pe desktop și faceți clic pe **Display settings (Setări afișare)**.
2. Faceți clic pe **Advanced display settings (Setări avansate pentru afișaj)**.
3. Faceți clic în lista verticală **Resolution (Rezoluție)** și selectați **1920 x 1080**.
4. Faceți clic pe **Apply (Aplicare)**.

Dacă nu vedeți opțiunea 1920 x 1080, este posibil să fie necesară actualizarea driverului plăcii grafice. În funcție de computer, finalizați una dintre procedurile următoare:

Dacă aveți un desktop Dell sau un computer portabil:

- Mergeți la [www.dell.com/support](http://www.dell.com/support), introduceți eticheta de service a computerului și descărcați cel mai recent driver al plăcii video.

Dacă utilizați alt computer decât Dell (portabil sau desktop):

- Mergeți la site-ul de asistență al computerului și descărcați cele mai recente drivere video.
- Mergeți la site-ul web al plăcii video și descărcați cele mai recente drivere video.



## Utilizarea înclinării, pivotării și prelungirii verticale

**NOTĂ:** Valabil pentru un monitor cu suport. Dacă achiziționați un alt suport, consultați instrucțiunile din ghidul de montare al suportului respectiv.

### Înclinarea și pivotarea

Cu suportul fixat de monitor, puteți înclina și pivota monitorul pentru a avea un unghi de vizualizare mai comod.

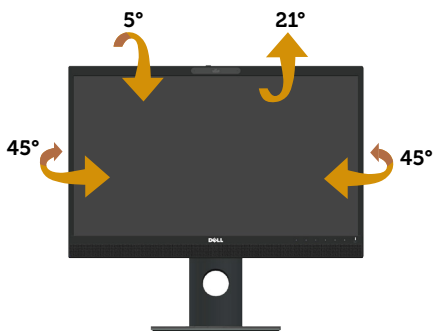

**NOTĂ:** Monitorul este livrat din fabrică fără a avea suportul montat.

### Prelungirea verticală

**NOTĂ:** Suportul se extinde pe verticală până la 125 mm. Figura de mai jos ilustrează modul de extindere a suportului pe verticală.





### Rotirea monitorului

Înainte de a roti monitorul, acesta trebuie extins la maximum pe verticală ([Prelungirea verticală](#)) și înclinat complet în sus pentru a evita lovirea marginii de jos de monitor.



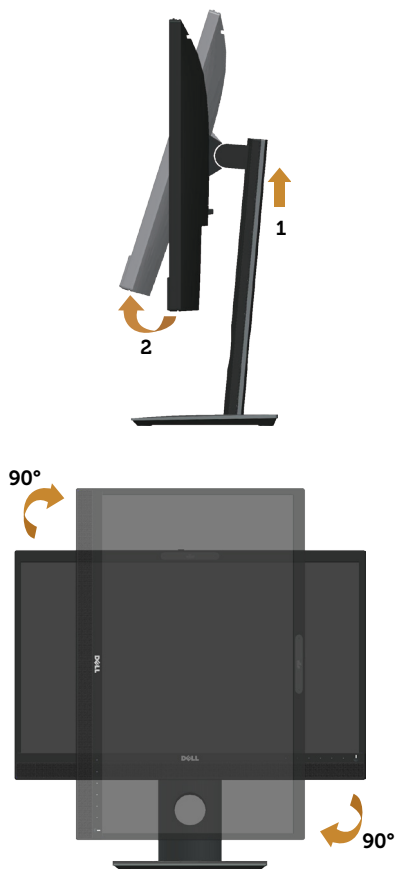



-  **NOTĂ:** Pentru a utiliza funcția de rotire a afișajului (vizualizarea de tip peisaj sau portret) cu computerul Dell, aveți nevoie de un driver video actualizat care nu este inclus cu acest monitor. Pentru a descărca placa video, mergeți la [www.dell.com/support](http://www.dell.com/support) și vedeți opțiunea **Descărcare** din secțiunea **Driver video** pentru cele mai recente actualizări de driver.
-  **NOTĂ:** În modul de vizualizare de tip portret, puteți observa o scădere a calității aplicațiilor când se utilizează intensiva grafica (jocuri 3D etc.).

## Reglarea setărilor de rotire a afișajului ale sistemului

După ce ați rotit monitorul, trebuie să parcurgeți procedura de mai jos pentru a regla setările de rotire a afișajului ale sistemului.

-  **NOTĂ:** Dacă utilizați monitorul împreună cu un computer non-Dell, trebuie să



accesați site-ul web al driverului plăcii grafice sau site-ul web al producătorului computerului pentru informații privind rotirea conținutului pe afișaj.

Pentru a regla setările de rotire a afișajului:

1. Faceți clic dreapta pe desktop și faceți clic pe **Properties (Proprietăți)**.
2. Selectați fila **Setări** și faceți clic pe **Complex**.
3. Dacă aveți placă grafică ATI, selectați fila **Rotation (Rotire)** și setați rotirea preferată.
4. Dacă aveți o placă grafică nVidia, faceți clic pe fila **nVidia**, în coloana din partea stângă selectați **NVRotate** și apoi selectați rotirea preferată.
5. Dacă aveți o placă grafică Intel®, selectați fila **Grafică Intel**, faceți clic pe **Proprietăți grafice**, selectați fila **Rotire** și apoi setați rotirea preferată.

 **NOTĂ:** Dacă nu vedeți opțiunea de rotire sau aceasta nu funcționează corect, accesați [www.dell.com/support](http://www.dell.com/support) și descărcați cel mai recent driver pentru placa dvs. grafică.

## Operarea obturatorului de pe capacul camerei web

Glisați obturatorul la stânga: Camera web este descoperită.

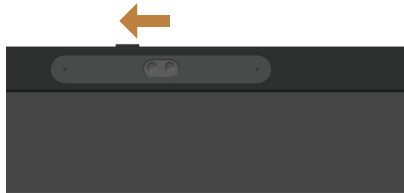

Glisați obturatorul la dreapta: Camera web este acoperită.



## Instalarea driverului camerei IR a monitorului

Driverul pentru camera IR se poate descărca de la adresa [Dell.com/P2418HZm](http://Dell.com/P2418HZm).

Navigați la secțiunea **Drivere** și descărcări pentru a descărca fișierul driverului, dezarhivați fișierul și apoi faceți dublu clic pe „setup.exe” pentru a instala driverul.



Aceasta face transferul direct la interfața de instalare a camerei PC Realtek. Așteptați executarea automată a programului de instalare.

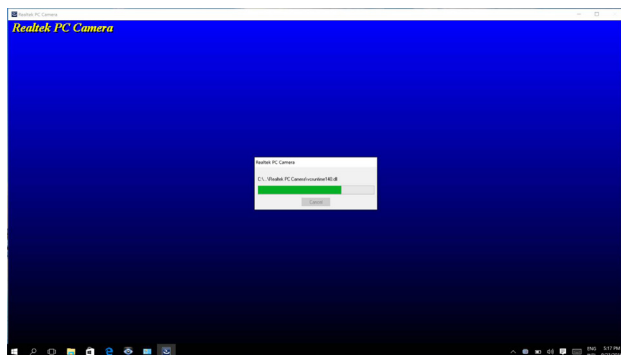

Atunci când instalarea este finalizată, reporniți computerul.

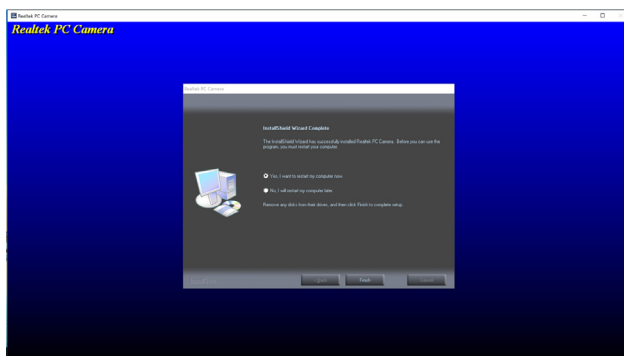

## Configurarea aplicației Windows Hello

În Windows® 10:

Faceți clic pe meniul de start din Windows, apoi pe **Setări**.

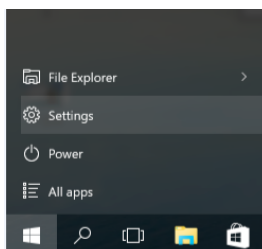

Faceți clic pe **Conturi**.



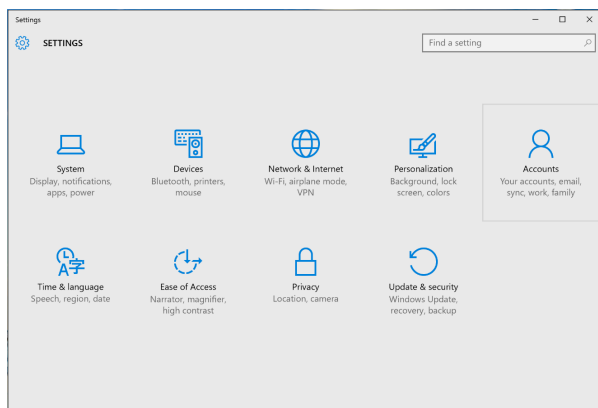

Faceți clic pe **Opțiuni de conectare**. Trebuie să configurați un cod PIN înainte de a vă putea înscrie în Windows Hello.

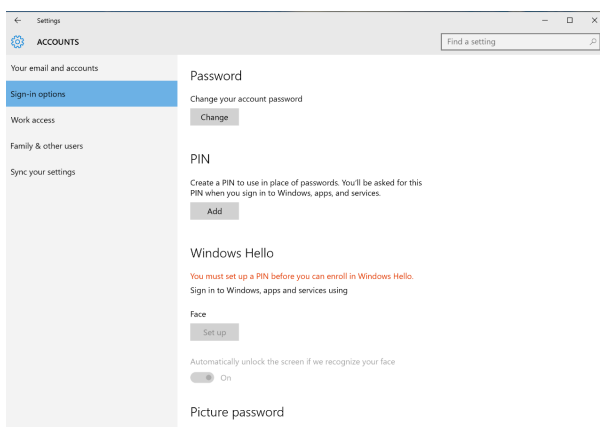

Faceți clic pe **Adăugare** sub **PIN**, accesați **Set up a PIN (Configurați un cod PIN)**. Introduceți Cod PIN nou și Confirmare PIN, apoi faceți clic pe **OK**.

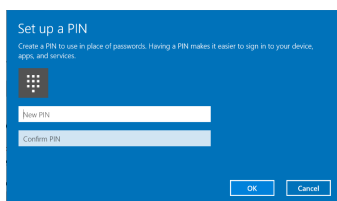

Odată ce ați terminat, se vor debloca opțiunile de configurare Windows Hello. Faceți clic pe **Set up (Configurare)** sub **Windows Hello**, accesați **Windows Hello setup (Configurare Windows Hello)**.



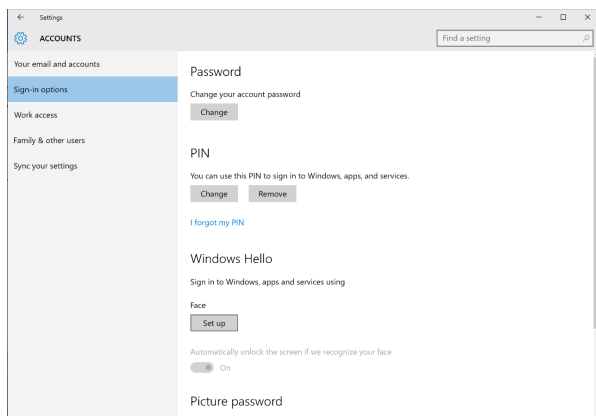

Se afișează următorul mesaj, faceți clic pe **Get started (Începeți)**.

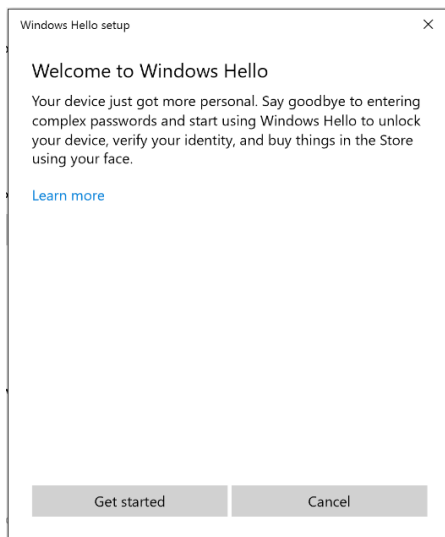

Uitați-vă direct la ecran și poziționați-vă astfel încât figura dvs. să se găsească în centrul chenarului care apare pe ecran. Camera web vă va înregistra figura.



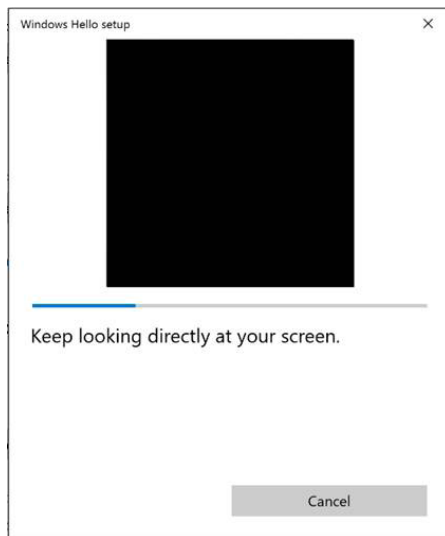

Atunci când se afișează următorul mesaj, faceți clic pe **Close (Închidere)** pentru a ieși din **Windows Hello setup (Configurare Windows Hello)**.

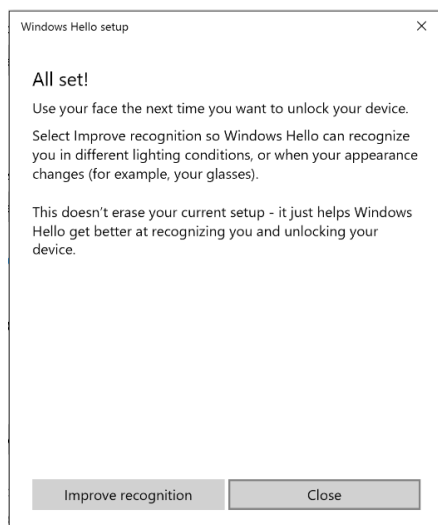

Odată ce ați realizat configurarea, aveți alte opțiuni pentru a îmbunătăți recunoașterea. Faceți clic pe **Improve recognition (Îmbunătățiți recunoașterea)** dacă este necesar.



## Configurarea camerei web a monitorului drept setare implicită

Atunci când utilizați un notebook cu cameră web încorporată pentru a vă conecta la acest monitor, în interfața managerului de dispozitive puteți găsi camera web încorporată a notebookului și camera web a monitorului. În mod normal, acestea sunt în stare de activare, iar setarea implicită este de a utiliza camera web încorporată a notebookului.

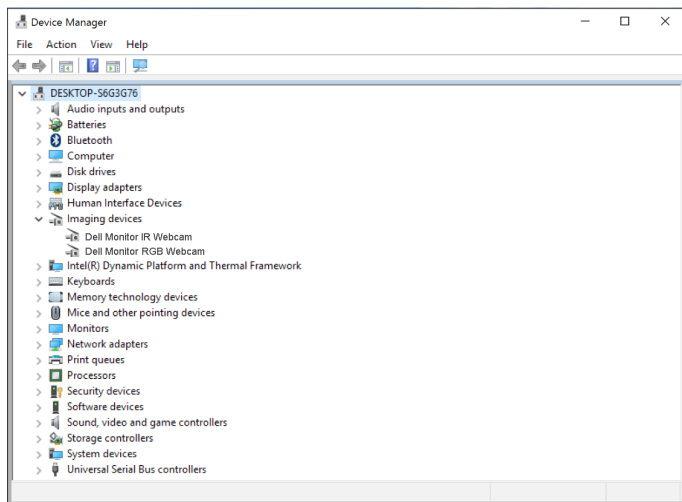

Dacă doriți să configurați camera web a monitorului drept setare implicită, trebuie să dezactivați camera web încorporată a notebookului. Pentru identificarea camerei web încorporate a notebookului și dezactivarea acesteia, urmați instrucțiunile de mai jos:

Faceți clic dreapta pe **Dell Monitor IR Webcam**, apoi faceți clic pe **Properties (Proprietăți)** pentru a deschide **Dell Monitor IR Webcam Properties**.



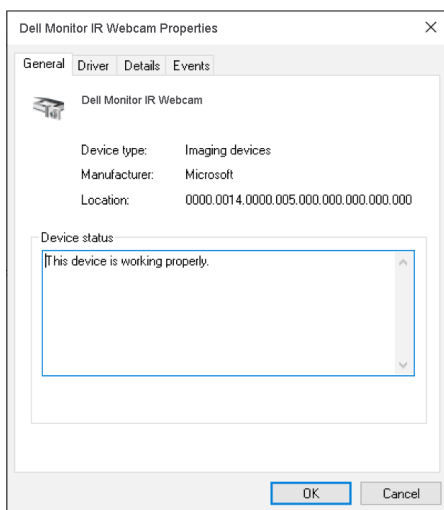
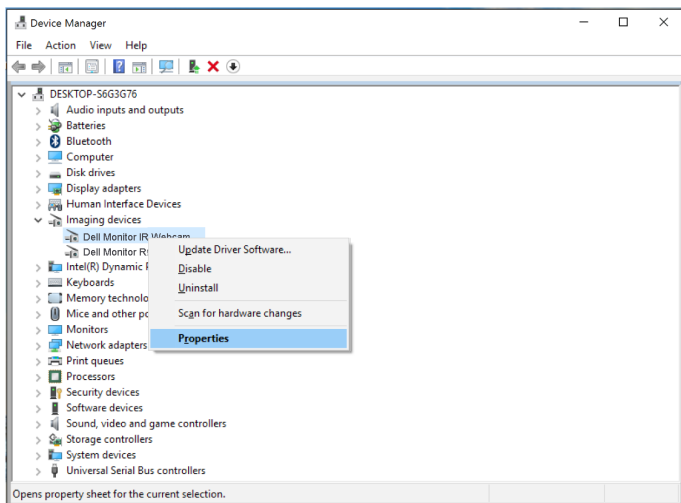

Faceți clic pe **Details (Detalii) > Property (Proprietăți)** și selectați **Hardware Ids (ID-uri hardware)**.





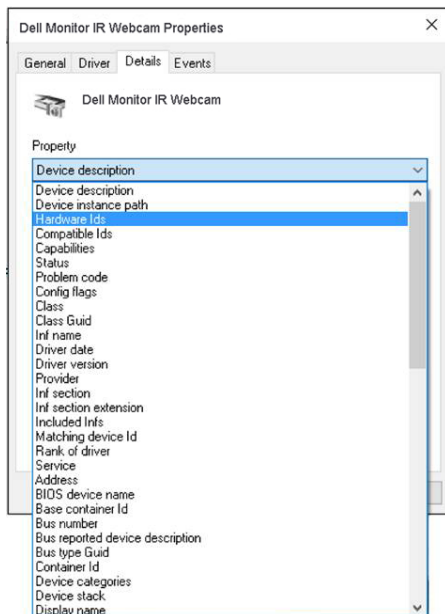

Opțiunea **Value (Valoare)** va indica ID-urile hardware detaliate ale camerei web integrate. ID-urile hardware pentru camera web încorporată a notebookului și pentru camera web a monitorului sunt diferite. Pentru modelul P2418HZm, ID-ul hardware al camerei web a monitorului se va afișa precum mai jos:

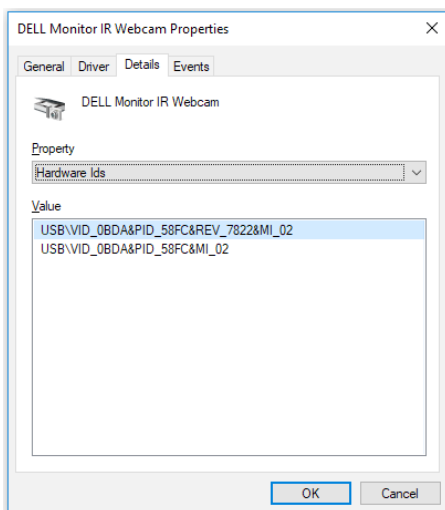

Faceți clic dreapta pe opțiunea **Dell Monitor IR Webcam** care are un alt ID hardware decât camera web a monitorului P2418HZm și apoi faceți clic pe **Disable (Dezactivare)**.

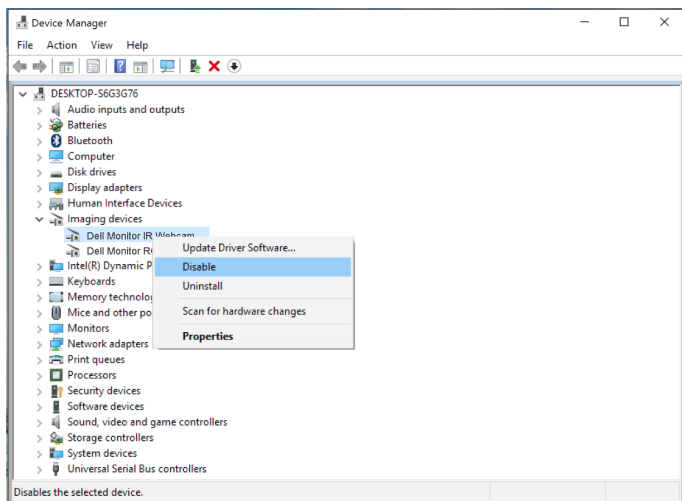

Se va afișa următorul mesaj:

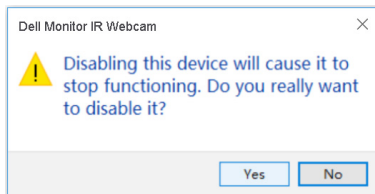

Faceți clic pe **Yes (Da)**. Camera web a notebookului este dezactivată acum, iar camera web a monitorului va fi utilizată drept setare implicită. Reporniți notebookul.



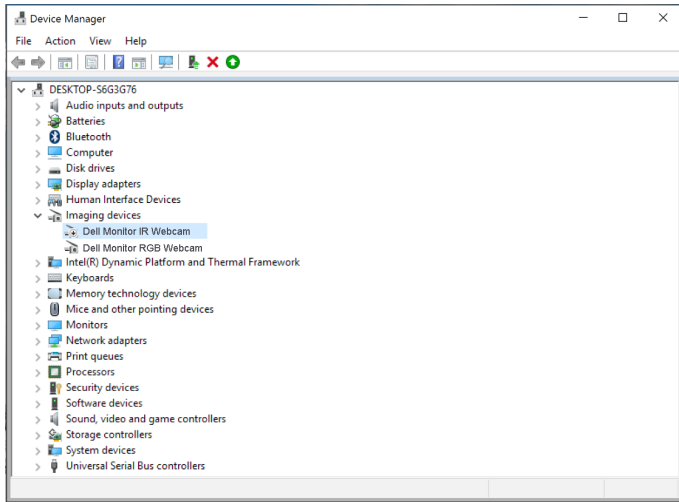

## Configurarea boxei monitorului drept setare implicită

Atunci când computerul se conectează la mai multe boxe, dacă doriți să configurați boxa monitorului drept setare implicită, urmați instrucțiunile de mai jos:

Faceți clic dreapta pe **Volume (Volum)** în zona de notificare a barei de activități Windows.



Faceți clic pe **Playback devices (Dispozitive de redare)**, accesați interfața de setare **Sound (Sunet)**.

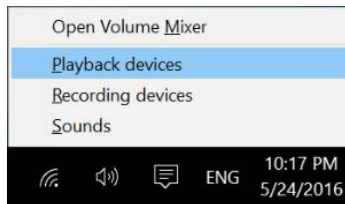

Dacă de la monitor la computer este conectat doar cablul HDMI sau DP, o singură boxă denumită **DELL P2418HZm** de la monitor se va afișa în interfața de setare **Sound (Sunet)**.



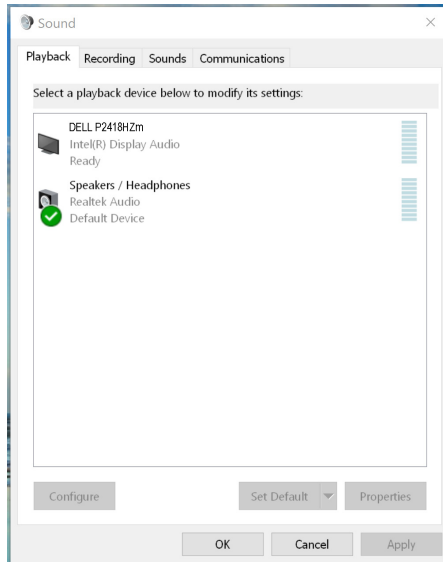

Faceți clic pe **DELL P2418Hzm**, apoi pe **Set Default (Setare ca implicit)**, iar boxa monitorului va fi utilizată drept setare implicită.

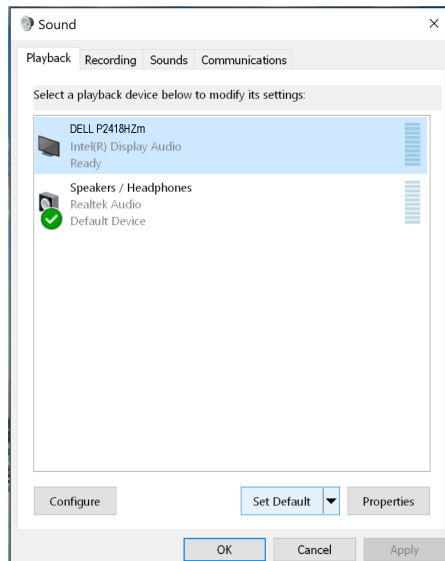

Faceți clic pe **OK** pentru a ieși din setarea **Sound (Sunet)**.



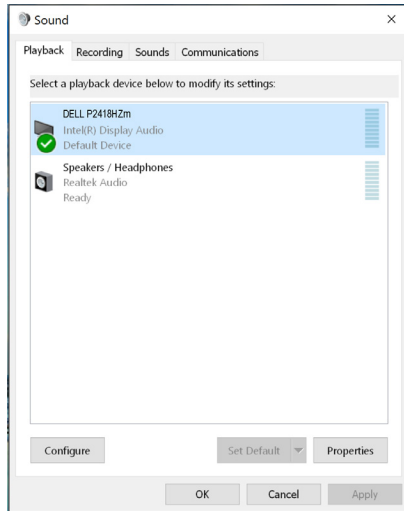

Dacă de la monitor la computer sunt conectate cablul USB și cablul HDMI sau DP, două boxe denumite **DELL P2418HZm**, respectiv **P2418HZm** de la monitor se vor afișa în interfața de setare **Sound (Sunet)**. Diferența dintre **DELL P2418HZm** și **P2418HZm** o reprezintă doar sursa de semnal diferită. Puteți alege oricare dintre acestea pentru a o seta drept implicită, iar boxa monitorului va fi utilizată drept setare implicită.

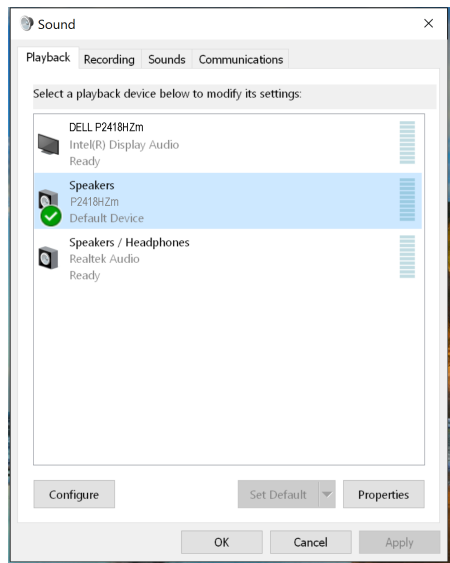
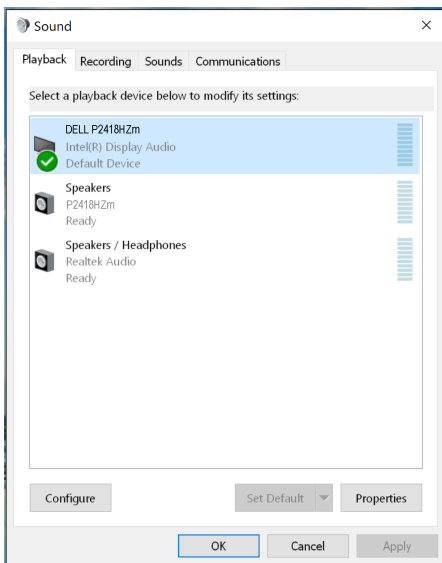

# Depanarea

---

**⚠️ AVERTIZARE:** Înainte de a începe orice procedură din această secțiune, respectați [instrucțiunile privind siguranța](#).

## Test automat

Monitorul vă oferă caracteristica de testare automată care vă permite să verificați dacă monitorul funcționează corect. Dacă monitorul și computerul sunt corectate în mod adecvat, dar ecranul monitorului rămâne întunecat, rulați testarea automată a monitorului parcurgând etapele următoare:

1. Opriți computerul și monitorul.
2. Deconectați toate cablurile video de la monitor. Astfel, nu trebuie implicat computerul.
3. Porniți monitorul.

Dacă monitorul funcționează corect, detectează faptul că nu există semnal și apare unul dintre mesajele următoare. Când se află în modul de testare automată, ledul de alimentare rămâne alb.

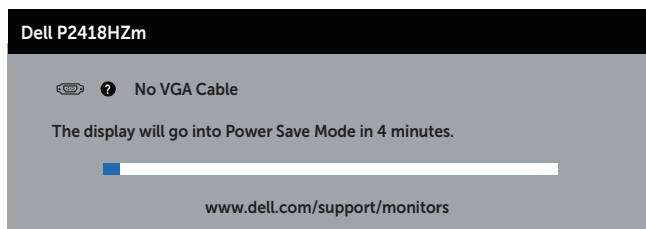

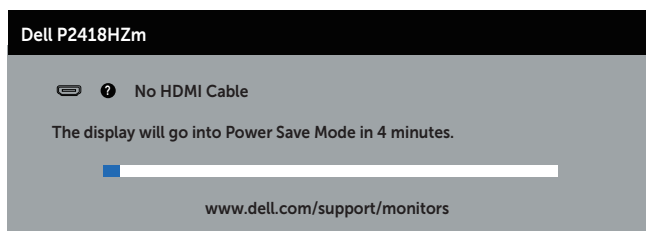

sau



sau

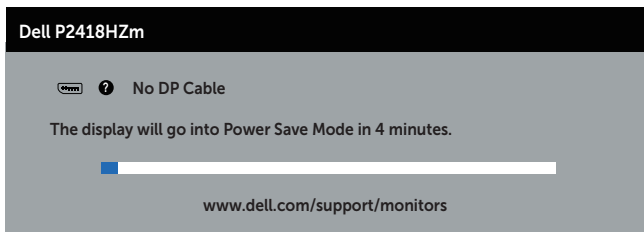



 **NOTĂ:** Această casetă mai apare în timpul funcționării normale a sistemului, dacă este deteriorat sau deconectat cablul video.

4. Opriți monitorul și reconectați cablul video; apoi, porniți computerul și monitorul.

Dacă monitorul rămâne întunecat după ce reconectați cablurile, verificați controlerul video și computerul.



## Diagnosticare încorporată

Monitorul are un instrument de diagnosticare încorporat care vă ajută să stabiliți dacă o anomalie a ecranului este o problemă inerentă a monitorului sau a computerului și plăcii video.

 **NOTĂ:** Puteți rula diagnosticarea încorporată numai dacă este deconectat cablul video și monitorul este în *modul de testare automată*.

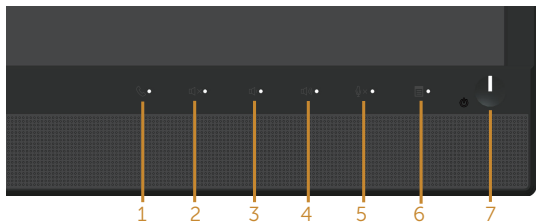

Pentru a rula diagnosticarea încorporată:

1. Asigurați-vă că ecranul este curat (nu există particule de praf pe suprafața ecranului).
2. Deconectați cablurile video de la spatele computerului sau monitorului. Monitorul trece în modul de testare automată.
3. Apăsăți continuu pe **Butonul 3** de pe panoul frontal timp de 5 secunde. Apare un ecran gri.
4. Verificați cu atenție dacă ecranul are anomalii.
5. Apăsăți din nou pe **butonul 3** pe panoul frontal. Culoarea ecranului devine roșie.
6. Verificați dacă afișajul are anomalii.
7. Repetați pașii 5 și 6 pentru a verifica afișajul cu ecrane de text verde, albastru, negru și alb.

Testul este terminat atunci când apare ecranul de text. Pentru a ieși, apăsați din nou pe **butonul 3**.

Dacă nu detectați nicio anomalie a ecranului la utilizarea instrumentului de diagnosticare încorporat, monitorul funcționează corespunzător. Verificați placa video și computerul.





# Probleme comune

Tabelul următor conține informații generale despre problemele frecvente ale monitorului pe care le puteți întâlni și soluțiile posibile:

Simptome comune	Soluții posibile
Lipsă semnal video/ Led de alimentare stins	<ul style="list-style-type: none"><li>• Asigurați-vă că este conectat și fixat corespunzător cablul video care face legătura între monitor și computer.</li><li>• Verificați dacă priza de curent funcționează corespunzător făcând proba cu orice alt echipament electric.</li><li>• Asigurați-vă că s-a selectat corect sursa de intrare în meniul <b>Input source (Sursă de intrare)</b>.</li></ul>
Lipsă semnal video/ Led de alimentare aprin	<ul style="list-style-type: none"><li>• Măriți luminozitatea și contrastul din meniul OSD.</li><li>• Efectuați testul automat al monitorului.</li><li>• Verificați să nu existe pini rupți sau îndoiți la conectorul cablului video.</li><li>• Rulați diagnosticarea încorporată.</li><li>• Asigurați-vă că s-a selectat corect sursa de intrare în meniul <b>Input source (Sursă de intrare)</b>.</li></ul>
Focalizare slabă	<ul style="list-style-type: none"><li>• Eliminați cablurile prelungitoare ale semnalului video.</li><li>• Resetați monitor la Setări din fabrică (<b>Factory Reset (Resetare la valorile din fabrică)</b>).</li><li>• Schimbați rezoluția video la raportul de aspect corect.</li></ul>
Imagine instabilă/ tremurată	<ul style="list-style-type: none"><li>• Resetați monitor la Setări din fabrică (<b>Factory Reset (Resetare la valorile din fabrică)</b>).</li><li>• Verificați factorii de mediu.</li><li>• Mutați monitorul în altă încăpere și faceți testul.</li></ul>
Pixeli lipsă	<ul style="list-style-type: none"><li>• Opriți și reporniți.</li><li>• Pixelii stinși permanent reprezintă un defect normal care poate apărea la tehnologia LCD.</li><li>• Pentru informații suplimentare despre calitatea monitoarelor Dell și politica pixelilor, consultați site-ul Dell Support la adresa <a href="http://www.dell.com/support/monitors">www.dell.com/support/monitors</a>.</li></ul>
Pixeli blocați	<ul style="list-style-type: none"><li>• Opriți și reporniți.</li><li>• Pixelii stinși permanent reprezintă un defect normal care poate apărea la tehnologia LCD.</li><li>• Pentru informații suplimentare despre calitatea monitoarelor Dell și politica pixelilor, consultați site-ul Dell Support la adresa <a href="http://www.dell.com/support/monitors">www.dell.com/support/monitors</a>.</li></ul>
Probleme de luminozitate	<ul style="list-style-type: none"><li>• Resetați monitor la Setări din fabrică (<b>Factory Reset (Resetare la valorile din fabrică)</b>).</li><li>• Reglați luminozitatea și contrastul din meniul OSD.</li></ul>



Distorsiune geometrică	<ul style="list-style-type: none"> <li>• Resetați monitor la Setări din fabrică (<b>Factory Reset (Resetare la valorile din fabrică)</b>).</li> <li>• Reglați comenzile pe orizontală și verticală din meniul OSD.</li> </ul>
Linii orizontale/verticale	<ul style="list-style-type: none"> <li>• Resetați monitor la Setări din fabrică (<b>Factory Reset (Resetare la valorile din fabrică)</b>).</li> <li>• Efectuați testarea automată a monitorului și stabiliți dacă aceste linii se regăsesc și în testul automat.</li> <li>• Verificați să nu existe pini rupți sau îndoiiți la conectorul cablului video.</li> <li>• Rulați diagnosticarea încorporată.</li> </ul>
Probleme de sincronizare	<ul style="list-style-type: none"> <li>• Resetați monitor la Setări din fabrică (<b>Factory Reset (Resetare la valorile din fabrică)</b>).</li> <li>• Efectuați testarea automată a monitorului pentru a stabili dacă aceste liniile amestecate apar și în testul automat.</li> <li>• Verificați să nu existe pini rupți sau îndoiiți la conectorul cablului video.</li> <li>• Reporniți computerul în <i>modul de siguranță</i>.</li> </ul>
Probleme legate de siguranță	<ul style="list-style-type: none"> <li>• Nu efectuați etapele de depanare.</li> <li>• Contactați imediat compania Dell.</li> </ul>
Probleme legate de intermitență	<ul style="list-style-type: none"> <li>• Asigurați-vă că este conectat și fixat corespunzător cablul video care face legătura între monitor și computer.</li> <li>• Resetați monitor la Setări din fabrică (<b>Factory Reset (Resetare la valorile din fabrică)</b>).</li> <li>• Efectuați testarea automată a monitorului pentru a stabili dacă problema legată de intermitență apare și în testul automat.</li> </ul>
Culoare lipsă	<ul style="list-style-type: none"> <li>• Efectuați testul automat al monitorului.</li> <li>• Asigurați-vă că este conectat și fixat corespunzător cablul video care face legătura între monitor și computer.</li> <li>• Verificați să nu existe pini rupți sau îndoiiți la conectorul cablului video.</li> </ul>
Culoare greșită	<ul style="list-style-type: none"> <li>• Schimbați <b>Mod setare culori</b> în <b>Setări de culoare</b> din meniul OSD la <b>Grafică</b> sau <b>Video</b>, în funcție de aplicație.</li> <li>• Încercați mai multe <b>Preset Modes (Moduri prestabilite)</b> în setările <b>Color (Culoare)</b> din meniul OSD. Reglați valoarea <b>R/G/B</b> în <b>Custom Color (Culoare particularizată)</b> din setările <b>Color (Culoare)</b> ale meniului OSD.</li> <li>• Schimbați <b>Input Color Format (Intrarea formatului de culoare)</b> la <b>RGB</b> sau <b>YPbPr</b> în setările de <b>Color (Culoare)</b> ale meniului OSD.</li> <li>• Rulați diagnosticarea încorporată.</li> </ul>
Remanența imaginii de la o imagine statică rămasă pe monitor pentru mai mult timp	<ul style="list-style-type: none"> <li>• Utilizați caracteristica Power Management (Gestionare alimentare) pentru a opri monitorul de fiecare dată când nu este utilizat (pentru informații suplimentare, consultați <a href="#">Moduri de gestionare a alimentării</a>).</li> <li>• Alternativ, utilizați economizorul de ecran cu schimbare dinamică.</li> </ul>



Imagine dublă sau supra modulație

- Schimbați **Response Time (Timp de răspuns)** în **Display (Afișaj)** din meniul OSD la **Fast (Rapid)** sau **Normal**, în funcție de aplicație și utilizare.

## Probleme specifice produsului

Simptome specifice	Soluții posibile
Imaginea ecranului este prea mică	<ul style="list-style-type: none"><li>• Verificați setarea <b>Aspect Ratio (Raport de aspect)</b> în setarea <b>Display (Afișaj)</b> din meniul OSD.</li><li>• Resetați monitor la Setări din fabrică (<b>Factory Reset (Resetare la valorile din fabrică)</b>).</li></ul>
Monitorul nu se poate regla cu butoanele de pe panoul lateral	<ul style="list-style-type: none"><li>• Opriți monitorul, deconectați cablu de alimentare, conectați-l la loc și porniți monitorul.</li><li>• Verificați dacă meniul OSD este blocat. În caz afirmativ, țineți apăsat butonul aflat deasupra butonului de alimentare timp de 6 secunde pentru deblocare. (Pentru informații suplimentare, consultați <a href="#">Lock (Blocare)</a>).</li></ul>
Nu există semnal de intrare atunci când se apasă butoanele de comandă ale utilizatorului	<ul style="list-style-type: none"><li>• Verificați sursa de semnal. Mișcați mouse-ul sau apăsați orice tastă a tastaturii pentru a vă asigura că computerul nu este în stare de veghe sau inactivitate.</li><li>• Verificați dacă este conectat corect cablul video. Deconectați și reconectați cablul video, dacă este cazul.</li><li>• Resetați computerul sau playerul video.</li></ul>
Imaginea nu umple tot ecranul	<ul style="list-style-type: none"><li>• Din cauza formatelor video diferite (raportului de aspect) al DVD-urilor, monitorul poate avea afișaj pe tot ecranul.</li><li>• Rulați diagnosticarea încorporată.</li></ul>



# Probleme specifica cu magistrală universală serială (USB)

Simptome specifice	Soluții posibile
Nu funcționează interfața USB	<ul style="list-style-type: none"><li>• Verificați dacă monitorul este pornit.</li><li>• Reconectați cablul în sens ascendent la computer.</li><li>• Reconectați perifericele USB (conectorul în sens descendent).</li><li>• Deconectați și reconectați monitorul.</li><li>• Reporniți computerul.</li><li>• Unele dispozitive USB, cum ar fi hard diskurile externe portabile, necesită un curent electric mai mare; conectați dispozitivul direct la sistemul computerului.</li></ul>
Interfața de viteză superioară USB 3.0 este lentă	<ul style="list-style-type: none"><li>• Verificați dacă aveți un computer dotat cu USB 3.0.</li><li>• Unele computere au mufe USB 3.0, USB 2.0 și USB 1.1. Asigurați-vă că se utilizează portul USB corect.</li><li>• Asigurați-vă că se utilizează portul USB corect.</li><li>• Reconectați cablul în sens ascendent la computer.</li><li>• Reconectați perifericele USB (conectorul în sens descendent).</li><li>• Reporniți computerul.</li></ul>
Perifericele USB wireless nu mai funcționează dacă se conectează dispozitivul USB 3.0	<ul style="list-style-type: none"><li>• Măriți distanța între perifericele USB 3.0 și receptorul USB wireless.</li><li>• Așezați receptorul USB wireless cât mai aproape posibil de perifericele USB wireless.</li><li>• Utilizați un cablu prelungitor USB pentru a poziționa receptorul USB wireless cât mai departe posibil de mufa USB 3.0.</li></ul>

# Probleme specifice aplicației Microsoft® Skype for Business®

Simptome specifice	Soluții posibile
Butonul <b>Hook (Racordare)</b> nu funcționează	<ul style="list-style-type: none"><li>• Asigurați-vă că între monitor și computer sau notebook este conectat cablul USB ascendent.</li><li>• Asigurați-vă că v-ați conectat la Skype for Business.</li></ul>
Camera web nu este detectată	<ul style="list-style-type: none"><li>• Asigurați-vă că între monitor și computer sau notebook este conectat cablul USB ascendent.</li><li>• Reconectați cablul USB ascendent la computer sau la notebook.</li></ul>
Butonul <b>Mute (Dezactivare sunet)</b> nu funcționează	<ul style="list-style-type: none"><li>• Asigurați-vă că între monitor și computer sau notebook este conectat cablul USB ascendent.</li><li>• Reconectați cablul USB ascendent la computer sau la notebook.</li></ul>



---

Boxele nu emit sunet	<ul style="list-style-type: none"><li>• Asigurați-vă că ați setat dispozitivul de redare implicit drept „DELL P2418HZm” în sistem.</li><li>• Opriți monitorul, deconectați cablul de alimentare a monitorului, reconectați-l și apoi porniți monitorul.</li><li>• Reinițializați monitorul la <b>Factory Settings (setările din fabrică)</b>.</li></ul>
Mouse-ul wireless nu funcționează sau are întârzieri	<ul style="list-style-type: none"><li>• Măriți distanța între perifericele USB 3.0 și receptorul USB wireless.</li><li>• Poziționați receptorul USB wireless cât mai aproape posibil de mouse-ul wireless.</li><li>• Utilizați un cablu prelungitor USB pentru a poziționa receptorul USB wireless cât mai departe posibil de mufa USB 3.0.</li></ul>

---



# Anexă

---

## AVERTIZARE: Instrucțiunile privind siguranța

 **AVERTIZARE:** Utilizarea altor comenzi, reglaje sau proceduri decât cele specificate în această documentație poate duce la șocuri sau defecțiuni electrice și/sau mecanice.

Pentru informații despre instrucțiunile privind siguranța, consultați *Informații privind siguranța, mediul înconjurător și reglementările (SERI)*.

## Notificările FCC (numai pentru S.U.A.) și alte informații de reglementare

Pentru notificările FCC și alte informații de reglementare, consultați site-ul web privind respectarea reglementărilor de la adresa [www.dell.com/regulatory\\_compliance](http://www.dell.com/regulatory_compliance).

## Contactarea companiei Dell

**Pentru a contacta compania Dell pentru vânzări, asistență tehnică sau probleme legate de serviciile adresate clienților:**

1. Mergeți la [www.dell.com/contactdell](http://www.dell.com/contactdell).
2. Verificați țara sau regiunea dvs. în lista verticală **Alegeți o țară/regiune** din partea de jos a paginii.
3. Selectați service-ul sau legătura de asistență corespunzătoare în funcție de cerințele dvs. sau alegeți metoda mai simplă pentru dvs. de a contacta Dell. Dell vă oferă mai multe opțiuni de service și asistență online sau telefonică. Disponibilitatea variază în funcție de țară și produs și este posibil ca unele servicii să nu fie disponibile în zona dvs.

 **NOTĂ:** Dacă nu aveți o conexiune activă la internet, puteți găsi informațiile de contact în factura achiziției, pe plicul ambalajului, pe chitanță sau în catalogul produselor Dell.

