



Dell P2418D

用户指南

认证型号: P2418D



-  注：“注”表示可以帮助您更好使用显示器的重要信息。
-  注意：“注意”表示如果不按照说明进行操作，可能造成硬件损坏或数据丢失。
-  警告：“警告”表示可能会造成财产损失、人身伤害或死亡。

版权所有 © 2017–2019 Dell Inc.或其子公司。保留所有权利。Dell、EMC以及其他商标是Dell Inc.或其子公司的商标。其他商标可能是其各自所有者的商标。

2019 – 3

Rev. A02

目录

关于您的显示器	6
物品清单	6
产品特性	8
识别部件和控制按钮	9
前部概览	9
后部概览	10
侧面概览	11
底部概览	12
显示器规格	13
分辨率规范	14
支持的视频模式	14
预设显示模式	15
电气规范	16
物理特性	17
环境特性	18
电源管理模式	19
针脚分配	21
通用串行总线 (USB) 接口	23
即插即用功能	25
液晶显示器质量和像素政策	25
维护指南	25
清洁显示器	25



安装显示器	26
安装底座	26
连接显示器	28
整理线缆	30
卸下显示器底座	31
壁挂安装（选购）	32
操作显示器	33
打开显示器电源	33
语言选项	33
使用前面板控制按钮	34
OSD控制按钮	35
使用屏幕显示(OSD)菜单	36
使用菜单系统	36
OSD警告消息	45
设置显示器	47
设置最大分辨率	47
使用倾斜、旋转和纵向展开	48
倾斜、转动	48
纵向展开	48
转动显示器	49
故障排除	51
自检	51
内置诊断	52
常见问题	53



产品特有的问题 55

通用串行总线 (USB) 特定问题 55

附录. 56

 安全说明 56

 FCC声明（仅限美国）和其他管制信息 56

 联系Dell. 57



关于您的显示器

物品清单

此显示器在出厂时包括下表所示的物品。如有任何物品缺失，请联系 Dell 技术支持。有关详细信息，请参见[联系 Dell](#)。

 注：有些物品可能是选购件，您的显示器在出厂时不包括它们。一些功能或介质在特定国家（地区）可能不提供。

	显示器
	底座支撑臂
	底座
	电源线（视国家 / 地区不同而异）



	<p>DP 线</p>
	<p>USB 3.0 上行线（启用显示器上的 USB 端口）</p>
	<ul style="list-style-type: none"> • 快速设置指南 • 安全和管制信息



产品特性

Dell P2418D 平板显示器采用有源矩阵、薄膜晶体管 (TFT)、液晶显示屏 (LCD) 和 LED 背光。显示器特性包括：

- **P2418D**：60.33 cm (23.75 英寸) 可视区域显示屏（对角线测量）。2560 x 1440 分辨率，经由 HDMI/DisplayPort，支持低分辨率全屏。
- 宽视角，可以坐着或站着观看或者从侧面观看。
- 99% sRGB 色域。
- 高动态对比度。
- 倾斜、旋转、高度和转动调整能力。
- 可拆卸底座和 Video Electronics Standards Association (VESA™) 100 mm 安装孔，安装方式灵活。
- 数字连接方式 DisplayPort 和 HDMI。
- 配备 1 个 USB 上行端口和 4 个 USB 下行端口。
- 即插即用能力（需系统支持）。
- 屏幕显示 (OSD) 调整，可方便地设置和优化屏幕。
- 防盗锁插槽。
- 底座锁。
- 可以在图像质量保持不变的情况下，从宽幅画面切换到标准画面比例。
- 在睡眠模式下 0.3 W 待机功率。
- 模拟背光变暗控制，显示画面无闪烁。
- 无闪烁屏幕让眼睛更舒适。
- 显示器蓝光辐射的一个可能的长期效果是对眼睛造成伤害，包括眼睛疲劳或数字视觉疲劳。ComfortView 功能旨在减少显示器辐射的蓝光数量，优化眼睛舒适度。



识别部件和控制按钮

前部概览

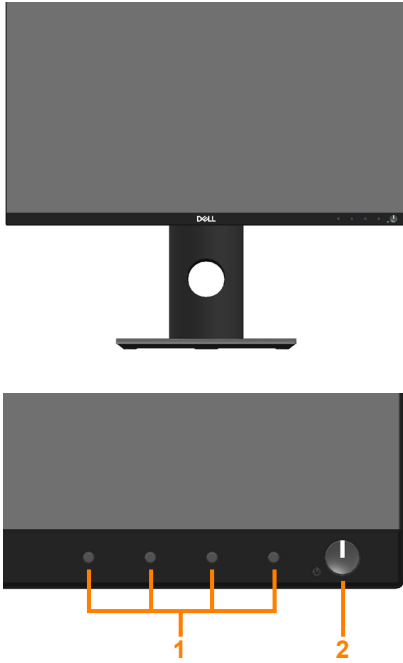

前面板控制

标签	说明
1	功能按钮（详情请见 操作显示器 ）
2	打开 / 关闭电源按钮（带有 LED 指示灯）



后部概览



后部概览（不含显示器底座）

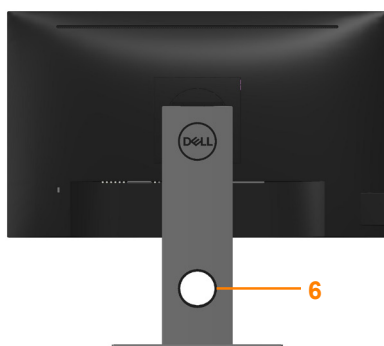

后部概览（含显示器底座）

标签	说明	用途
1	VESA 装配孔（100 mm x 100 mm - 位于已安装的 VESA 盖的后面）	使用 VESA 兼容壁挂套件（100 mm x 100 mm）将显示器挂在墙壁上。
2	管制标签	列出了管制认可。
3	底座松开按钮	使底座与显示器脱离。
4	防盗锁插槽	可用防盗锁（单独销售）将显示器锁住。
5	条形码序列号和服务标签	如果您需要联系 Dell 寻求技术帮助，请参考这个标签。
6	线缆管理槽	将线缆穿过槽中进行固定。



侧面概览

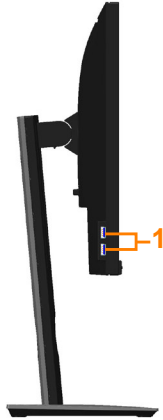



标签	说明	用途
1	USB 下行端口 2 个 USB 3.0 下行端口 (包括 1 个 USB3.0 BC1.2 充电端口)	连接您的 USB 设备。  注：为了使用此端口，必须将 USB 线（显示器随附）连接到显示器的 USB 上行端口和计算机。

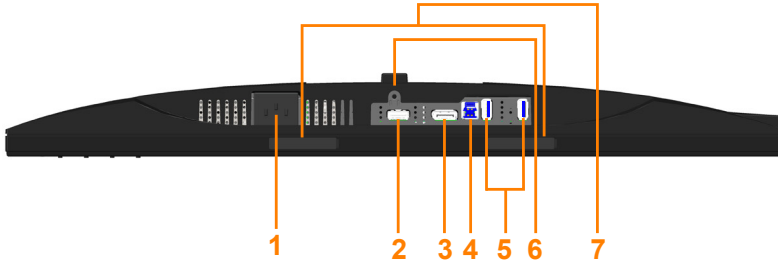

底部概览



底部概览（无显示器底座）

标签	说明	用途
1	电源端口	连接电源线。
2	HDMI 端口	使用 HDMI 线（选购）连接计算机。
3	DP 端口	使用 DP 线将计算机连接到显示器。
4	USB 上行端口	将 USB 线（显示器随附）连接到此端口和计算机，以启用显示器上的 USB 端口。
5	USB 下行端口	连接 USB 设备。  注：为了使用此端口，必须将 USB 线（显示器随附）连接到显示器的 USB 上行端口和计算机。
6	底座锁功能	使用 M3 x 6mm 螺丝将底座锁定到显示器上（不提供螺丝）。
7	Dell Soundbar 装配槽	安装 Dell Soundbar 选购件。  注：在安装 Dell Soundbar 之前，请取下装配槽上覆盖的塑料带。



显示器规格

型号	P2418D
屏幕类型	有源矩阵 - TFT LCD
面板类型	平面切换技术
可视图像	
对角线	603.30 mm (23.75 英寸)
水平有效区域	525.70 mm (20.70 英寸)
垂直有效区域	295.70 mm (11.64 英寸)
面积	155,449.49 mm ² (240.95 英寸 ²)
像素点距	0.20535mm x 0.20535 mm
每英寸像素 (PPI)	123
可视角度 (垂直 / 水平)	178° (垂直), 典型 178° (水平), 典型
亮度	300 cd/m ² (典型)
对比度	1000:1 (典型值)
宽高比	16:9
显示屏涂层	防眩光, 3H 硬度
背光	白色 LED edgelight 系统
响应时间	8 ms (典型) - 正常模式 5 ms (典型) - 快速模式
颜色深度	1670 万色
颜色支持	99% sRGB
内置设备	USB 3.0 超高速集线器 (1 个 USB 3.0 上行端口, 4 个 USB 3.0 下行端口, 包括 1 个 USB 3.0 BC1.2 充电端口)
Dell Display Manager 兼容性	是



连接性	1xDP (版本 1.2) 1xHDMI (版本 1.4) 1xUSB3.0 端口 - 上行 2xUSB3.0 端口 - 侧面 2xUSB3.0 端口 - 底部
边框宽度 (显示器边缘到有效区域)	6.6mm (上 / 左 / 右) 18.4mm(下)
安全	安全防盗锁插槽 (线缆锁单独出售)
可调整性	高度可调底座 (130mm) 倾斜 (-5°/+21°) 旋转 (-45°/+45°) 转动 (90°)

分辨率规范

型号	P2418D
水平扫描范围	29 kHz 至 113 kHz (自动)
垂直扫描范围	49 Hz 至 86 Hz (自动)
最大预设分辨率	2560 x 1440 @ 60 Hz

支持的视频模式

型号	P2418D
视频显示能力 (HDMI & DP 播放)	480i, 480p, 576i, 576p, 720p, 1080i, 1080p, 1440p



预设显示模式

显示模式	水平频率 (kHz)	垂直频率 (Hz)	像素时钟 (MHz)	同步极性 (水平 / 垂直)
VESA, 720 x 400	31.5	70.1	28.3	-/+
VESA, 640 x 480	31.5	59.9	25.2	-/-
VESA, 640 x 480	37.5	75.0	31.5	-/-
VESA, 800 x 600	37.9	60.3	40.0	+/+
VESA, 800 x 600	46.9	75.0	49.5	+/+
VESA, 1024 x 768	48.4	60.0	65.0	-/-
VESA, 1024 x 768	60.0	75.0	78.8	+/+
VESA, 1152 x 864	67.5	75.0	108.0	+/+
VESA, 1280 x 768	47.8	59.9	79.5	-/+
VESA, 1280 x 1024	64.0	60.0	108.0	+/+
VESA, 1280 x 1024	79.9	75.0	135.0	+/+
VESA, 1600 x 1200	75.0	60.0	162.0	+/+
VESA, 1680 x 1050	65.3	60.0	146.3	-/+
VESA, 1920 x 1080	67.5	60.0	148.5	+/+
VESA, 1920 x 1200	74.6	59.9	193.3	-/+
VESA, 2048 x 1080	66.6	60.0	147.2	+/-
VESA, 2560 x 1440	88.8	60.0	241.5	+/-



电气规范

型号	P2418D
视频输入信号	<ul style="list-style-type: none">• HDMI 1.4, 600mV (每个差分线路), 100 欧姆输入阻抗 (每个差分对)• DisplayPort 1.2, 600mV (每个差分线路), 100 欧姆输入阻抗 (每个差分对)
交流输入电压 / 频率 / 电流	100 VAC 至 240 VAC / 50 Hz 或 60 Hz \pm 3 Hz /1.5A (典型)
电涌电流	<ul style="list-style-type: none">• 120 V: 30 A (最大), 0°C (冷启动)• 240 V: 60 A (最大), 0°C (冷启动)



物理特性

型号	P2418D
信号线类型	<ul style="list-style-type: none">• 数字：可分离、HDMI、19 针（不提供）。• 数字：可分离、DP、20 针。• 通用串行总线：USB、9 针。
尺寸（含底座）	
高度（展开时）	486.9 mm（19.17 英寸）
高度（收回时）	356.9 mm（14.05 英寸）
宽度	538.9 mm（21.22 英寸）
厚度	180.0 mm（7.09 英寸）
尺寸（不含底座）	
高度	320.7 mm（12.63 英寸）
宽度	538.9 mm（21.22 英寸）
厚度	51.6 mm（2.03 英寸）
底座尺寸	
高度（展开时）	401.5 mm（15.81 英寸）
高度（收回时）	354.4 mm（13.95 英寸）
宽度	242.6 mm（9.55 英寸）
厚度	180.0 mm（7.09 英寸）
重量	
重量（含包装）	7.81 kg（17.22 英寸）
重量（含底座组件和线缆）	5.82 kg（12.83 英寸）
重量（不含底座组件和线缆）	3.44 kg（7.58 英寸）
底座组件重量	1.96 kg（4.32 磅）
前部边框光泽	4 - 7



环境特性

型号	P2418D
兼容标准	
<p>获得 Energy Star（能源之星）认证的显示器的节能功能。 EPEAT 已注册（如适用）。EPEAT 注册因国家 / 地区而异。 请访问 www.epeat.net 了解各个国家 / 地区的注册状态。 取得 TCO 认证的显示器。 不含 BFR/PVC（外部线缆除外）的显示器。 符合 NFPA 99 漏电流要求。 无砷玻璃和无汞面板。 能量表实时显示此显示器的能耗情况。</p>	
温度	
工作时	0°C 到 40°C（32°F 到 104°F）
不工作时	<ul style="list-style-type: none">• 存储时：-20°C 到 60°C（-4°F 到 140°F）• 运输时：-20°C 到 60°C（-4°F 到 140°F）
湿度	
工作时	10% 到 80%（无冷凝）
不工作时	<ul style="list-style-type: none">• 存储时：10% 到 90%（无冷凝）• 运输时：10% 到 90%（无冷凝）
海拔	
工作时（最大值）	5,000 m（16,400 英尺）
不工作时（最大值）	12,192 m（40,000 英尺）
散热	• BTU/ 小时（最大）
	• 68.29 BTU/ 小时（典型）



电源管理模式

如果您的计算机中安装了符合 VESA DPM 标准的显卡或软件，则在不使用时，显示器会自动进入低能耗模式。此功能就是所谓的省电模式*。如果计算机检测到来自键盘、鼠标或其他输入设备的输入，显示器会自动恢复工作。下表显示了这项自动节能功能的功耗和信号。

* 只有从显示器上拔下电源线时，才能在关机模式下达到零功耗。

VESA 模式	水平同步	垂直同步	视频	电源指示灯	功耗
正常运行	有效	有效	有效	白色	62 W (最大) ** 20 W (典型, 无 USB 负载)
停用模式	停用	停用	空白	白色 (闪亮)	小于 0.3 W
关闭	-	-	-	关	小于 0.3 W

Energy Star	功耗
P_{on}	20 W
E_{TEC}	63 kWh

** 亮度最大时的最大功耗。

本文档中的信息仅供参考，反映的是实验室性能。您的产品性能可能有所不同，具体视您订购的软件、组件以及外围设备而定，我们没有义务更新此类信息。因此，客户不应依照此信息制定电气容差或其他参数的相关决策。未明示或暗含对于准确性或完整性的保证。





 注：此显示器符合 ENERGY STAR 的要求。

 注：

P_{on} ：开机模式功耗的定义基于 Energy Star 7.0 版。

E_{TEC} ：Energy Star 7.0 版本中定义的总能耗 (kWh)。



针脚分配

HDMI 接口

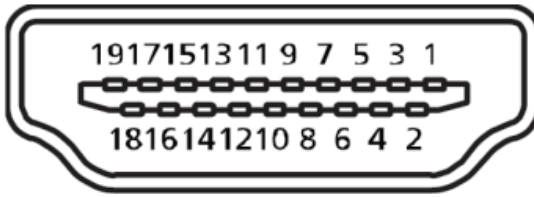

针脚编号	所连接信号线的 19 针脚侧
1	T.M.D.S. 数据 2+
2	T.M.D.S. 数据 2 屏蔽
3	T.M.D.S. 数据 2-
4	T.M.D.S. 数据 1+
5	T.M.D.S. 数据 1 屏蔽
6	T.M.D.S. 数据 1-
7	T.M.D.S. 数据 0+
8	T.M.D.S. 数据 0 屏蔽
9	T.M.D.S. 数据 0-
10	T.M.D.S. 时钟 +
11	T.M.D.S. 时钟屏蔽
12	T.M.D.S. 时钟 -
13	CEC
14	保留 (在设备上不连接)
15	SCL
16	SDA
17	DDC/CEC 地
18	+5V 电源
19	热插拔检测



DisplayPort 接口

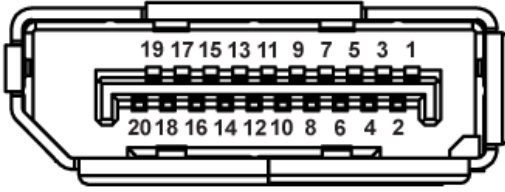

引脚编号	所连接信号线的 20 引脚侧
1	ML0 (p)
2	GND
3	ML0 (n)
4	ML1 (p)
5	GND
6	ML1 (n)
7	ML2 (p)
8	GND
9	ML2 (n)
10	ML3 (p)
11	GND
12	ML3 (n)
13	GND
14	GND
15	AUX (p)
16	GND
17	AUX (n)
18	热插拔检测
19	Re-PWR
20	+3.3 V DP_PWR



通用串行总线 (USB) 接口

此部分提供显示器上可用 USB 端口的相关信息。

 **注：此显示器兼容超速 USB 3.0。**

传输速度	数据速率	功耗 *
超速	5 Gbps	4.5 W (最大, 每个端口)
高速	480 Mbps	4.5 W (最大, 每个端口)
全速	12 Mbps	4.5 W (最大, 每个端口)

* BC1.2 兼容设备或正常 USB 设备的 USB 下行端口 (带有  图标) 的端口最高 2A。

USB 3.0 上行接口

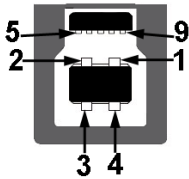

引脚编号	接头的 9 针端
1	VCC
2	D-
3	D+
4	GND
5	SSTX-
6	SSTX+
7	GND
8	SSRX-
9	SSRX+



USB 3.0 下行接口



引脚编号	接头的 9 针端
1	VCC
2	D-
3	D+
4	GND
5	SSRX-
6	SSRX+
7	GND
8	SSTX-
9	SSTX+

USB 端口

- 1 x USB 3.0 上行 - 底部
- 2 x USB 3.0 下行 - 底部
- 2 x USB 3.0 下行 - 侧面
- 充电端口 - 带有  图标的端口；当设备与BC1.2兼容时，支持快速电流充电功能。

 注：为使用 **USB 3.0** 功能，计算机须支持 **USB 3.0**。

 注：仅当显示器处于工作或节能模式时，显示器的 **USB** 接口才能够工作。如果您关闭然后重新开启显示器，所连接的外设可能需要等待数秒钟才能恢复正常运行。



即插即用功能

您可以在支持即插即用的系统中安装此显示器。此显示器会自动使用显示数据通道 (DDC) 协议为计算机系统提供其扩展显示标识数据 (EDID)，以便系统可以自行配置，并优化显示器设置。大多数显示器安装是自动进行的，需要时，您可以选择不同的设置。有关更改显示器设置的详细信息，请参见[关于您的显示器](#)。

液晶显示器质量和像素政策

在液晶显示器的制造过程中，在有些情况下一个或多个像素可能处于固定不变的状态，这种情况很难看到并且不影响显示质量和可用性。有关 Dell 显示器质量和像素政策的详细信息，请访问 Dell 支持网站：

www.dell.com/support/monitors。

维护指南

清洁显示器

 **警告：**在清洁显示器之前，先从电源插座上拔下显示器电源线。

 **注意：**在清洁显示器之前，请阅读[安全说明](#)并遵照执行。

为达到最佳实践效果，请在打开包装、清洁、或操作显示器时遵循下面列表中的说明：

- 在清洁防静电屏幕时，请用水略微蘸湿一块干净的软布。如果可能，请使用适用于防静电涂层的专用屏幕清洁棉纸或溶剂。请勿使用苯、稀释剂、氨水、研磨剂或压缩空气。
- 使用略微蘸温水的布清洁显示器。避免使用任何清洁剂，否则可能会在显示器上留下痕迹。
- 如果在打开显示器包装时发现白色粉末，请用布擦去。
- 操作显示器时一定要小心，因为深色的显示器比浅色的显示器更容易被刮擦和留下明显的刮痕。
- 为使显示器保持最佳图像质量，请使用动态变化的屏幕保护程序，并在不使用显示器时关闭其电源。



安装显示器

安装底座

 注：显示器在出厂时，未安装底座。

 注：这适用于带底座的显示器。如果您购买了第三方底座，请参见相应的底座安装指南，以了解安装方法。

安装显示器底座：

1. 按照包装箱标签上的说明从固定它的上部衬垫上卸下底座。
2. 将底座块完全插入底座插槽。
3. 提起螺丝手柄，顺时针转动螺丝。
4. 完全拧紧螺丝后，将螺丝手柄折叠平放入凹进处。

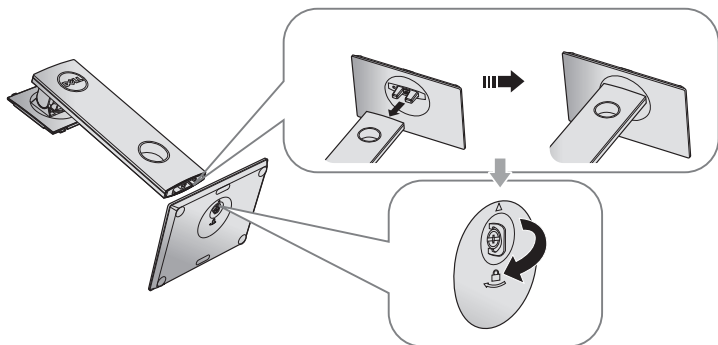

5. 如图所示提起盖，暴露出底座组件的 VESA 区。

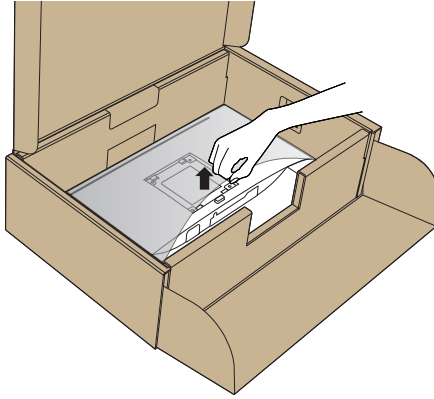

6. 将底座组件安装到显示器上。
- a. 将底座上部的两个凸片放入显示器背面的槽中。
 - b. 按下底座，使其固定到位。

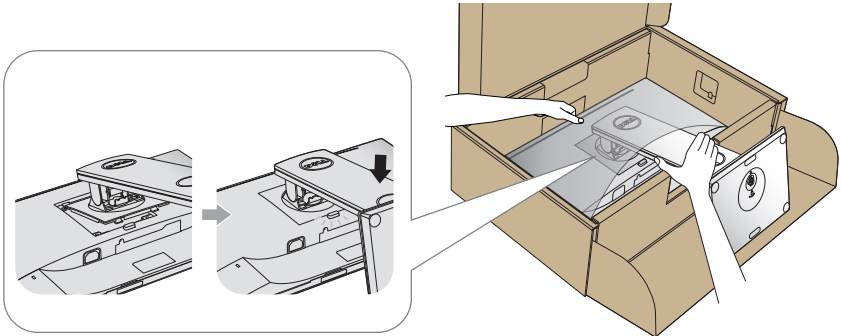

7. 将显示器竖立放置。

 注：小心提起显示器防止它滑落或掉下。



连接显示器

⚠ 警告：在执行此部分的任何步骤之前，请阅读[安全说明](#)并遵照执行。

📌 注：请勿同时将所有线缆连接到计算机。建议先将线缆穿过理线槽，然后再将线缆连接至显示器。

将显示器连接到计算机：

1. 关闭计算机，拔掉电源线。
2. 将 HDMI 或 DP 线从显示器连接到计算机。

连接 HDMI 线（选购）

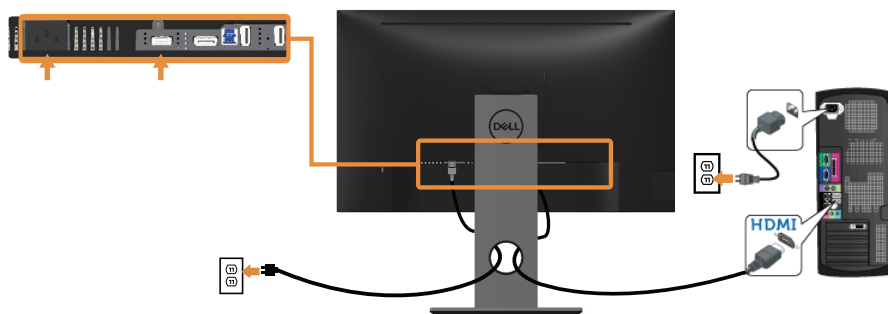

连接 DP 线

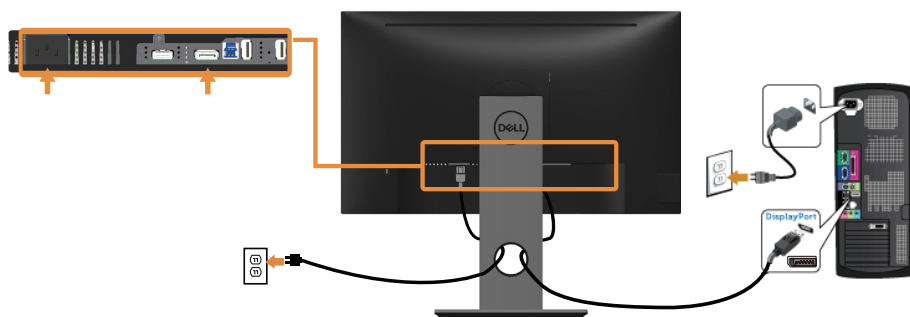

连接 USB 3.0 线

连接完 DP/HDMI 线后，按照下述步骤将 USB 3.0 线连接到计算机，并完成显示器设置：

1. 将上行 USB 3.0 端口（提供线缆）连接到计算机上相应的 USB 3.0 端口。（有关详情，请参见[底部概览](#)。）
2. 将 USB 3.0 外设连接到显示器上的 USB 3.0 下行端口。
3. 将计算机和显示器的电源线插入附近的电源插座。
4. 打开显示器和计算机的电源。
如果显示器出现画面，则安装完成。如果不显示图像，请参见[通用串行总线 \(USB\) 特定问题](#)。
5. 使用显示器底座上的线缆槽来整理线缆。

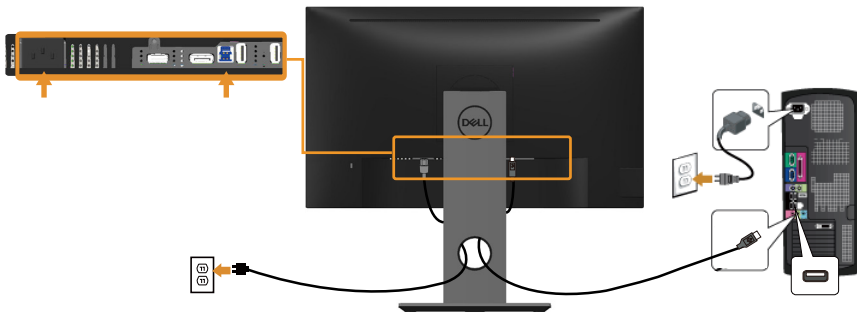

整理线缆

使用线缆管理槽来整理连接到显示器的线缆。

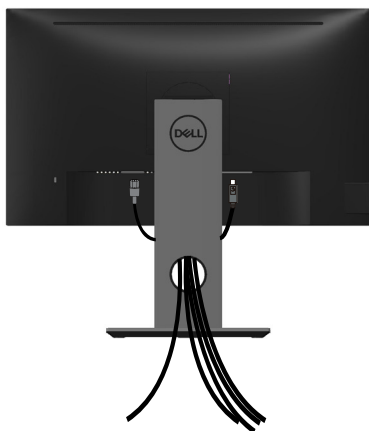

卸下显示器底座

- 注：为防止在卸下底座时刮擦液晶屏幕，请确保将显示器放在柔软洁净的表面上。
- 注：这适用于带底座的显示器。若购买了其他底座，请参见相应的底座安装指南，以了解安装方法。

卸下底座：

1. 将显示器放在软布或软垫上。
2. 按住底座松开按钮。
3. 提起底座，将其从显示器上卸下。

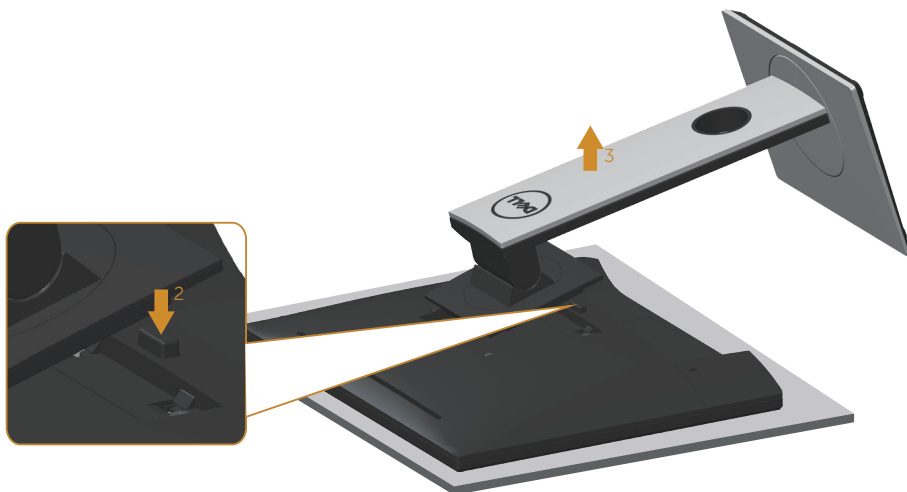

壁挂安装（选购）

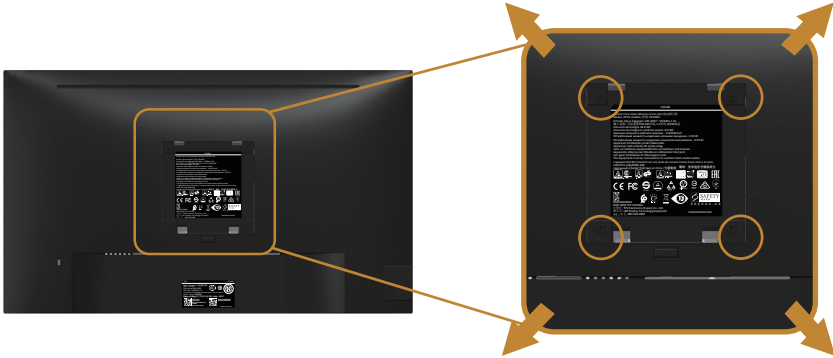

（螺丝尺寸：M4 x 10 mm）。

参见 VESA 兼容壁挂套件随附的使用说明。

1. 将显示器面板放到铺有软布或软垫的平稳桌面上。
2. 卸下底座。
3. 使用螺丝刀卸下用于固定塑料盖的 4 个螺丝。
4. 将壁挂套件中的装配架安装到显示器上。
5. 按照壁挂套件随附的说明将显示器安装到墙壁上。

 注：只可使用 UL 或 CSA 或 GS 认证的壁挂架，并且最小承重不小于 13.76 kg。



操作显示器

打开显示器电源

按  按钮打开显示器电源。

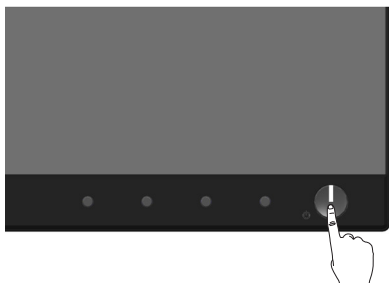

语言选项

设置 OSD 显示语言，有 8 种供选择。

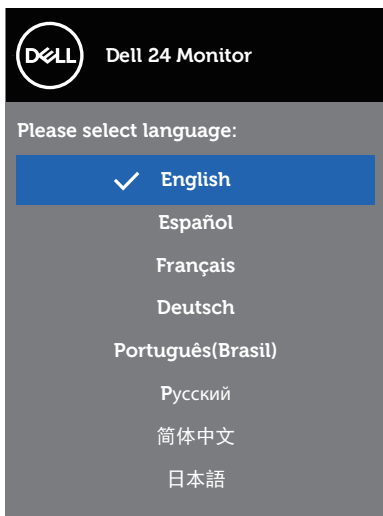

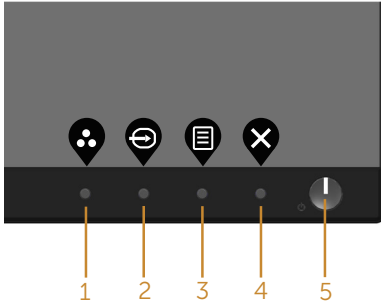

使用前面板控制按钮

使用显示器前部的控制按钮调整显示器设置。



下表介绍前面板按钮：





前面板按钮	说明
1  快捷键 / 预设模式	使用此按钮从列表中选择预设模式。
2  快捷键 / 输入源	使用输入源菜单选择显示器连接的不同视频信号。
3  菜单	使用菜单按钮启动屏幕显示 (OSD) 和选择 OSD 菜单。参见 使用菜单系统 。
4  退出	使用此按钮返回主菜单或退出 OSD 主菜单。
5  打开 / 关闭电源按钮 (带有 LED 指示灯)	使用电源按钮打开和关闭显示器电源。 稳定白色表示显示器处于开机状态。闪烁白色表示处于省电模式。



OSD控制按钮

使用显示器前部的按钮调整图像设置。



	前面板按钮	说明
1	 向上	使用向上按钮增大数值或在菜单中上移。
2	 向下	使用向下按钮减小数值或在菜单中向下移动。
3	 确定	使用确定按钮确认您在菜单中的选择。
4	 返回	使用返回按钮返回上一菜单。



使用屏幕显示(OSD)菜单









使用菜单系统

 注：当您移至另一菜单、退出 OSD 菜单或等待 OSD 菜单自动关闭时，所作的任何更改都会自动保存下来。









1. 按  按钮显示 OSD 主菜单。

数字 (HDMI/DP) 输入的主菜单









2. 按  和  按钮在设置选项之间移动。当您从一个图标移动到另一个图标时，选项会高亮显示。
3. 按一下  按钮激活高亮显示的选项。
4. 按  和  按钮选择所需的参数。
5. 按 ，然后根据菜单上的指示，使用  和  按钮进行更改。
6. 选择  按钮返回主菜单。

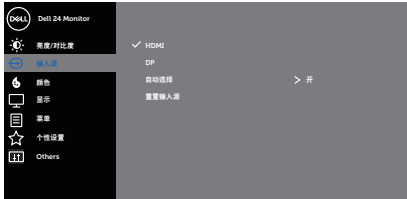

图标	菜单和子菜单	说明
	亮度 / 对比度	使用此菜单激活亮度 / 对比度调整。  <div style="text-align: right; margin-top: 10px;">     </div>
	亮度	“亮度”选项可调整背光的明亮度。 按  按钮提高亮度，按  按钮降低亮度（最小 0 / 最大 100）。  注：动态对比设为开启时，不能手动调整亮度。
	对比度	先调整亮度，如果需要进一步调整，再调整对比度。 按  按钮提高对比度，按  按钮降低对比度（最小 0 / 最大 100）。 对比度功能调整显示器屏幕的暗度和亮度之间的差异程度。



	输入源	<p>使用输入源菜单选择显示器连接的不同视频信号。</p>  <p style="text-align: right;">  </p>
	HDMI	<p>当使用 HDMI 接口时，选择 HDMI 输入。按  选择 HDMI 输入源。</p>
	DP	<p>当使用 DP 接口时，选择 DP 输入。按  选择 DP 输入源。</p>
	自动选择	<p>选择“自动选择”可以扫描可用的输入信号。</p>
	重置输入源	<p>选择此选项恢复默认输入源。</p>
	颜色	<p>使用颜色调整颜色设置模式。</p>  <p style="text-align: right;">  </p>



预设模式



若选择预设模式，您可以从列表中选择标准、ComfortView、多媒体、电影、游戏、暖色、冷色或自定颜色。

- 标准：加载显示器的默认颜色设置。这是默认预设模式。
- ComfortView：降低屏幕发射的蓝光强度，让眼睛看起来更舒适。





 注：无闪烁屏幕让眼睛更舒适。

 注意：显示器蓝光辐射的一个可能的长期效果是对眼睛造成伤害，包括眼睛疲劳或数字视觉疲劳。参见[安全说明](#)。

- 多媒体：加载最适合多媒体应用程序的颜色设置。
- 电影：加载最适合电影的颜色设置。
- 游戏：加载适合大多数游戏应用程序的颜色设置。
- 暖色：提高色温。屏幕呈现红色 / 黄色偏暖效果。
- 冷色：降低色温。屏幕呈现蓝色偏冷效果。
- 自定颜色：手动调整颜色设置。

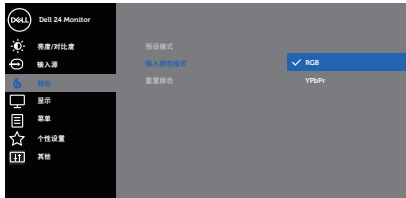
按下  和  按钮调整三种颜色（R、G、B）的值，生成您自己的预设颜色模式。



	<p>输入颜色格式</p>	<p>将视频输入模式设为：</p> <ul style="list-style-type: none"> • RGB：当您的显示器通过 HDMI 线连接到计算机或 DVD 播放机时，选择此选项。 • YPbPr：若您的 DVD 播放机只支持 YPbPr 输出，选择此选项。  <p style="text-align: right;">▲ ▼ ✓ Ⓢ</p>
	<p>重置颜色</p>	<p>允许您将显示器的颜色设置恢复至出厂设置。</p>
	<p>显示</p>	<p>使用显示来调整图像。</p>  <p style="text-align: right;">▲ ▼ ▶ ✕</p> <p>宽高比 调整图像比例：宽高比 16:9、4:3 或 5:4</p> <p>清晰度 此功能可使图像看起来更锐利或更柔和。使用 ▲ 或 ▼ 在 0 到 100 的范围内调整清晰度。</p> <p>动态对比 允许您提高对比度，以使图像更锐利更富有细节。按 ▶ 按钮将动态对比设为开或关。</p> <p> 注：选择游戏或电影预设模式时，动态对比提供更高对比度。</p> <p>响应时间 用户可以选择“快速”或“普通”。</p> <p>重置显示器 选择此选项可以恢复默认显示设置。</p>





菜单

选择此选项调整 OSD 的设置，如 OSD 语言、菜单在屏幕上的停留时间等。



语言

语言选项用于设置 OSD 显示的语言，共八种：英语、西班牙语、法语、德语、葡萄牙语（巴西）、俄语、简体中文、日语。

旋转



逆时针转动 OSD 90°。您可以根据显示器旋转调整菜单。

透明度

选择此选项后，按  和  按钮在 0 到 100 的范围内改变菜单透明度。

定时器

OSD 保持时间：设置从最后一次按下一个按钮到 OSD 关闭之间所等待的时间长度。

使用  或  调整滑块，范围是从 5 秒到 60 秒（以 1 秒为单位）。

重置菜单

将所有 OSD 设置恢复至出厂预设值。





个性设置

选择此选项调整个性化设置。

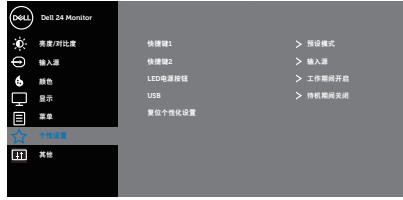

快捷键 1

用户可以选择下面一项：预设模式、亮度 / 对比度、输入源、宽高比、旋转以设为快捷键 1。





快捷键 2

用户可以选择下面一项：预设模式、亮度 / 对比度、输入源、宽高比、旋转以设为快捷键 2。



<p>LED 电源按钮</p>	<p>允许您将电源 LED 指示灯设为“工作期间开启”或“工作期间关闭”，以节省能源。</p>  <p style="text-align: right;">     </p>
<p>USB</p>	<p>启用或禁用显示器待机模式下的 USB 功能。</p> <p> 注： 仅在 USB 上行线拔掉后，方可在待机模式下开启 / 关闭 USB。插入 USB 上行线后，此选项将呈灰色显示。</p>  <p style="text-align: right;">     </p>
<p>复位个性化设置</p>	<p>将个性设置菜单中的所有设置恢复至默认设置。</p>

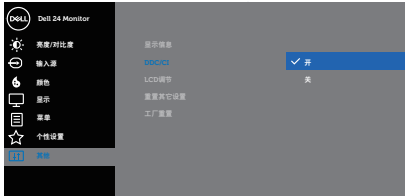

	<p>其他</p>	 <p style="text-align: right;">▲ ▼ ▶ ❌</p>
	<p>显示信息</p>	 <p style="text-align: right;">▲ ▼ ✓ Ⓢ</p>
	<p>DDC/CI</p>	<p>DDC/CI (display data channel/command interface, 显示数据通道 / 命令接口) 允许通过计算机上的软件调整显示器参数 (亮度、色彩平衡等)。</p> <p>您可以选择关以禁用此功能。</p> <p>选择“开”以启用此功能时，可以提供最佳用户体验和最佳显示器性能。</p>  <p style="text-align: right;">▲ ▼ ✓ Ⓢ</p>
	<p>LCD 调节</p>	<p>帮助消除轻微的图像残留现象。根据图像残留程度，程序可能要运行一些时间。如要开始进行 LCD 调节，请选择开。</p>
	<p>重置其它设置</p>	<p>将其他设置菜单中的所有设置恢复至出厂预设值。</p>
	<p>工厂重置</p>	<p>将所有设置恢复至出厂预设值。</p>



 **注：**您的显示器具有一项内置功能，可以自动校准亮度以补偿 **LED** 老化。

OSD警告消息

当**动态对比**功能启用时（在以下预设模式下：**游戏**或**电影**），不能手动调整亮度。

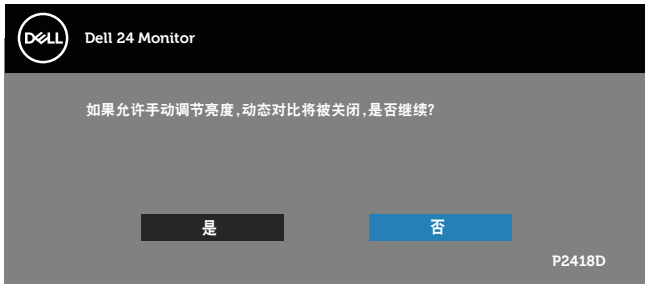

当显示器不支持特殊分辨率模式时，会显示下面的消息：

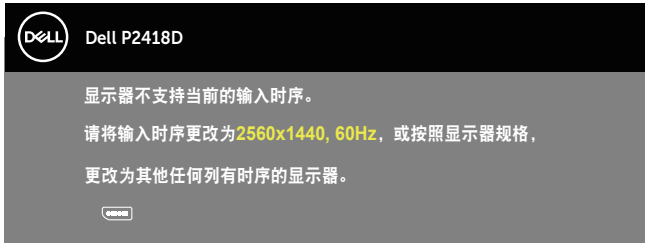

这表示显示器不能与它从计算机接收的信号同步。请参见[显示器规格](#)了解此显示器支持的水平和垂直频率范围。推荐模式是 2560 x 1440。

在禁用 **DDC/CI** 功能之前，会显示下面的消息：



当显示器进入**节能模式**时，会显示下面的消息：

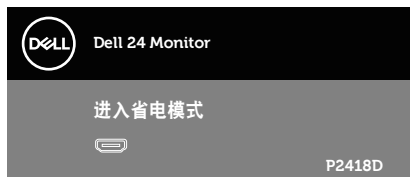

当您按电源按钮之外的任何其他按钮时，会根据所选型号显示下面的消息：



如果未连接 HDMI 或 DP 线，会显示如下所示的浮动对话框。显示器在此状态停留 4 分钟后进入节能模式。



或



详情请见[故障排除](#)。



OSD 只是在正常操作模式下起作用。在停用模式下按下任何按钮时，显示下面的消息：



激活计算机和显示器，以进入 OSD。

设置显示器

设置最大分辨率

为显示器设置最大分辨率：

在 Windows® 7、Windows® 8 和 Windows® 8.1 中：

1. 对于 Windows 8 和 Windows 8.1，请选择桌面磁贴以切换到经典桌面。
2. 右键单击桌面，然后单击**屏幕分辨率**。
3. 单击屏幕分辨率下拉列表，选择 **2560 x 1440**
4. 单击**确定**。

在 Windows® 10 中：

1. 右键单击桌面，然后单击**显示设置**。
2. 单击**高级显示设置**。
3. 单击**分辨率**下拉列表，选择 **2560 x 1440**。
4. 单击**应用**。

如果您看不到 **2560 x 1440** 选项，则可能需要更新您的图形驱动程序。根据您的计算机，完成下面相应的过程。

如果您使用的是 Dell 台式机或便携电脑：

- 访问 www.dell.com/support，输入您计算机的服务标签，下载图形卡的最新驱动程序。

如果您使用的不是 Dell 计算机（便携或台式）：

- 访问您计算机的支持网站，下载最新的图形驱动程序。
- 访问您图形卡的网站，下载最新的图形驱动程序。





使用倾斜、旋转和纵向展开

 注：这适用于带底座的显示器。若购买了其他底座，请参见相应的底座安装指南，以了解安装方法。

倾斜、转动

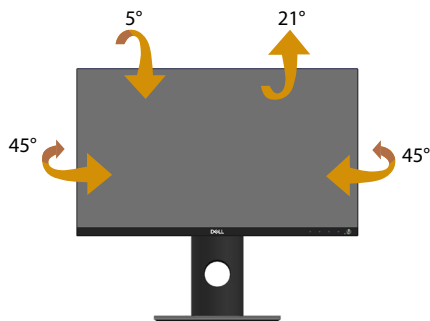
显示器安装了底座时，您可以倾斜和转动显示器，以取得最舒适的视角。



 注：显示器在出厂时，未安装底座。

纵向展开

 注：底座纵向展开最高达 130 mm。下图说明如何纵向展开底座。

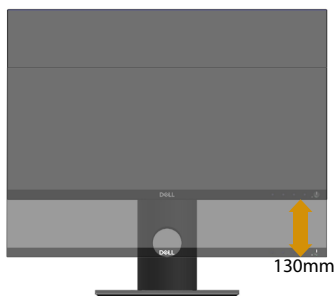

转动显示器

在转动显示器之前，显示器应为完全垂直扩展（**纵向展开**）和完全向上倾斜，可以避免碰到显示器的底边。

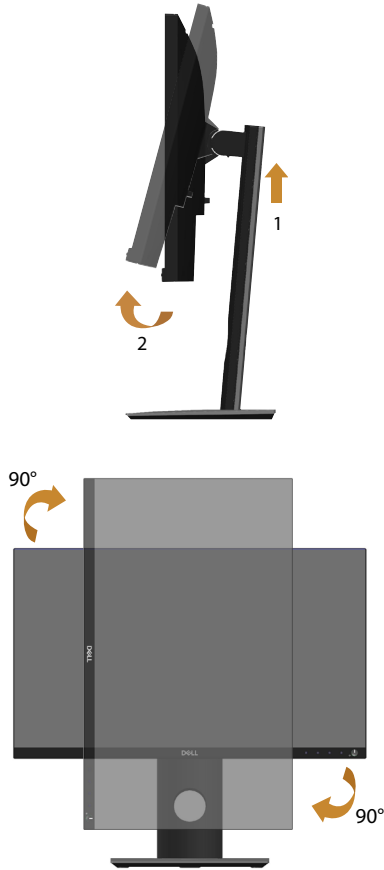

 注：要使用 Dell 计算机的显示旋转功能（横向与纵向），您需要一个本显示器上未包括的更新图形驱动程序。如要下载图形驱动程序，请访问 www.dell.com/support，在视频驱动程序的“下载”部分查找最新驱动程序更新。



 注：在纵向模式时，在图形密集型应用程序中（3D 游戏等），您可能遇到性能降级问题。

调整系统的旋转显示设置

旋转显示器之后，您需要完成下面的步骤以调整系统的旋转显示设置。

 注：如果您使用的不是 Dell 计算机，则需要到图形驱动程序网站或计算机制造商网站，了解如何旋转显示“内容”。

调整旋转显示设置：

1. 右键单击桌面，然后单击**属性**。
2. 选择**设置**选项卡，单击**高级**。
3. 如果使用的是 ATI 图形卡，请选择**旋转**选项卡，设置所需的旋转。
4. 如果使用的是 nVidia 图形卡，请单击 **nVidia** 选项卡，在左侧栏中选择 **NVRotate**，然后选择所需的旋转。
5. 如果使用的是 Intel® 图形卡，请选择 **Intel** 图形选项卡，单击**图形属性**，选择**旋转**选项卡，设置所需的旋转。

 注：如果您看不到旋转选项，或它工作不正常，请转到 www.dell.com/support，下载最新的图形卡驱动程序。



故障排除

警告： 在开始此部分的任何步骤之前，请阅读[安全说明](#)并遵照执行。

自检

这款显示器提供一个自检功能，可以让您检查显示器是否工作正常。如果显示器和计算机已正确连接，但显示器屏幕仍为黑屏，请执行以下步骤来运行显示器自检：

1. 关闭计算机和显示器。
2. 拔下显示器的所有视频线。这样就不会牵涉到计算机。
3. 打开显示器电源。

如果显示器正常工作，会检查到没有信号，并会显示以下消息之一。在自检模式下，电源 LED 保持白色。



或



注： 在正常系统操作期间，如果视频线断开连接或已损坏，也会出现这个对话框。

4. 关闭显示器，重新连接视频线，然后打开计算机和显示器的电源。

如果重新连接线缆之后显示器仍然保持黑屏，请检查一下视频控制器和计算机。



内置诊断

此显示器有一个内置诊断工具，可帮助您确认所遇到的显示异常是显示器问题还是计算机和视频卡问题。

 **注：** 仅当拔掉了视频线并且显示器处于自检模式时，可以运行内置诊断。

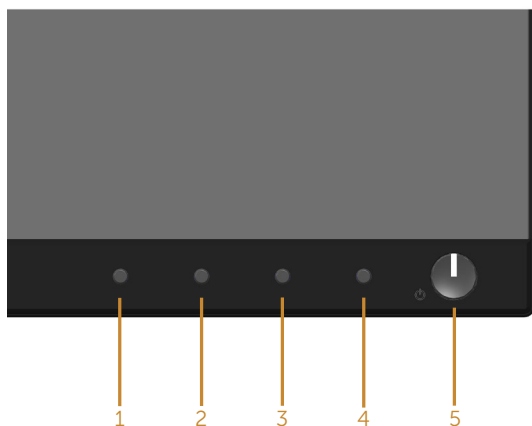

运行内置诊断：

1. 确保屏幕洁净（屏幕表面没有灰尘颗粒）。
2. 从计算机或显示器后部拔掉视频线。显示器随后进入自检模式。
3. 同时将前面板上的**按钮 1**按住 5 秒钟。显示一个灰色画面。
4. 仔细检查屏幕是否存在异常。
5. 再次按前面板上的**按钮 1**。画面颜色变为红色。
6. 检查显示屏是否存在任何异常。
7. 重复步骤 5 和 6，检查绿色、蓝色、黑色、白色、以及文本屏幕显示。

当文本画面出现时，测试完毕。如要退出，请再按一次**按钮 1**。

如果使用内置诊断工具未检测到任何屏幕异常，则说明显示器工作正常。请检查视频卡和计算机。



常见问题

下表包含了您可能遇到的显示器常见问题的一般信息以及可能的解决办法：

常见现象	可能的解决办法
没有视频 / 电源 LED 不亮	<ul style="list-style-type: none">• 确保显示器和计算机之间的视频线连接正确且牢固。• 使用其他电气设备确认电源插座是否工作正常。• 确保通过输入源菜单选择正确的输入源。
没有视频 / 电源 LED 点亮	<ul style="list-style-type: none">• 使用 OSD 提高亮度和对比度控制。• 执行显示器自检功能检查。• 检查视频线接口针脚是否有弯曲或折断。• 运行内置诊断。• 确保通过输入源菜单选择正确的输入源。
聚焦不好	<ul style="list-style-type: none">• 不要使用视频延长线。• 将显示器恢复至出厂设置 (工厂重置)。• 将视频分辨率改为正确的宽高比。
视频摇晃不定	<ul style="list-style-type: none">• 将显示器恢复至出厂设置 (工厂重置)。• 检查一下环境因素。• 改变显示器位置，将其移到其他房间进行测试。
像素缺失	<ul style="list-style-type: none">• 关机后再开机。• 像素永久不亮是液晶技术可能出现的一个固有缺陷。• 有关 Dell 显示器质量和像素政策的详细信息，请访问 Dell 支持网站：www.dell.com/support/monitors。
亮点像素	<ul style="list-style-type: none">• 关机后再开机。• 像素永久不亮是液晶技术可能出现的一个固有缺陷。• 有关 Dell 显示器质量和像素政策的详细信息，请访问 Dell 支持网站：www.dell.com/support/monitors。
亮度问题	<ul style="list-style-type: none">• 将显示器恢复至出厂设置 (工厂重置)。• 通过 OSD 调整亮度和对比度。
画面几何扭曲	<ul style="list-style-type: none">• 将显示器恢复至出厂设置 (工厂重置)。• 通过 OSD 调整水平和垂直控制。
水平 / 垂直线条	<ul style="list-style-type: none">• 将显示器恢复至出厂设置 (工厂重置)。• 执行显示器自检功能检查，确认在自检模式下是否也出现这些线条。• 检查视频线接口针脚是否有弯曲或折断。• 运行内置诊断。
同步问题	<ul style="list-style-type: none">• 将显示器恢复至出厂设置 (工厂重置)。• 执行显示器自检功能检查，确认在自检模式下是否也出现杂乱的屏幕。• 检查视频线接口针脚是否有弯曲或折断。• 以安全模式重新启动计算机。
与安全相关的问题	<ul style="list-style-type: none">• 不要执行任何故障排除步骤。• 立即与 Dell 联系。



间歇性问题	<ul style="list-style-type: none"> • 确保显示器和计算机之间的视频线连接正确且牢固。 • 将显示器恢复至出厂设置（工厂重置）。 • 执行显示器自检功能检查，确认在自检模式下是否也出现间断问题。
缺少颜色	<ul style="list-style-type: none"> • 执行显示器自检功能检查。 • 确保显示器和计算机之间的视频线连接正确且牢固。 • 检查视频线接口针脚是否有弯曲或折断。
颜色不正确	<ul style="list-style-type: none"> • 在颜色设置 OSD 中，将颜色设置模式改为显卡或视频（视应用程序而定）。 • 在颜色设置 OSD 中尝试不同的预设模式。在颜色设置 OSD 的自定颜色中调整 R/G/B 的值。 • 在颜色设置 OSD 中，将输入颜色格式改为 RGB 或 YPbPr。 • 运行内置诊断。
图像残留（由于显示器长时间显示一个静态图像）	<ul style="list-style-type: none"> • 每当不使用显示器时，使用电源管理功能关闭显示器（有关的详细信息，请参见电源管理模式）。 • 此外，最好使用动态变化的屏幕保护程序。
视频重影或过度调节	<ul style="list-style-type: none"> • 根据您的应用和使用情况，在显示 OSD 中将响应时间改为快速或普通。



产品特有的问题

特定现象	可能的解决办法
屏幕图像太小	<ul style="list-style-type: none">• 检查显示设置 OSD 中的宽高比设置。• 将显示器恢复至出厂设置（工厂重置）。
无法使用前面板上的按钮调整显示器	<ul style="list-style-type: none">• 关闭显示器，拔掉电源线后重新插上，然后打开显示器电源。• 检查 OSD 菜单是否锁定。若是，请按住电源按钮左侧的按钮 6 秒钟，以进行解锁。
按用户控制时没有输入信号	<ul style="list-style-type: none">• 检查信号源。移动计算机鼠标或按键盘上的任意键，确保计算机未处于待机或睡眠模式。• 检查视频线是否正确插入。如有需要，可拔下视频线并重连。• 重新启动计算机或视频播放机。
画面不填满整个屏幕	<ul style="list-style-type: none">• 由于 DVD 的不同视频格式（宽高比），显示器可能无法全屏显示。• 运行内置诊断。

通用串行总线 (USB) 特定问题

特定现象	可能的解决办法
USB 接口不工作	<ul style="list-style-type: none">• 检查显示器是否开启。• 重新将上行电缆连接到计算机。• 重新连接 USB 外设（下行接口）。• 关闭然后重新开启显示器。• 重新启动计算机。• 有些 USB 设备（如外置移动硬盘）需要更高电流；将设备直接连接到计算机系统。
超高速 USB 3.0 接口速度太慢	<ul style="list-style-type: none">• 检查计算机是否支持 USB 3.0。• 有些计算机配备 USB 3.0、USB 2.0 和 USB 1.1 三种端口。确保使用正确的 USB 端口。• 确保使用正确的 USB 端口。• 重新将上行电缆连接到计算机。• 重新连接 USB 外设（下行接口）。• 重新启动计算机。
插入 USB 3.0 设备时，无线 USB 外设停止工作	<ul style="list-style-type: none">• 增大 USB 3.0 外设和无线 USB 接收器之间的距离。• 使无线 USB 接收器尽量靠近无线 USB 外设。• 利用 USB 延长线，使无线 USB 接收器尽量远离 USB 3.0 端口。



附录

安全说明

 **警告：** 如果不按本文档所述使用控制、进行调整或执行其它任何过程，可能导致电击、触电和 / 或机械伤害。

关于安全注意事项信息，请参见安全、环境、以及管制信息 (SERI)。

 **警告：** 显示器蓝光辐射的一个可能的长期效果是造成人身伤害，如数字视觉疲劳、眼睛疲劳，并对眼睛造成伤害。长时间使用显示器还可能导致颈部、手臂、背部和肩部等部位疼痛。

为了减少因长时间使用显示器而造成眼睛疲劳和颈部 / 手臂 / 背部 / 肩部疼痛的风险，我们建议您：

1. 将屏幕放置在距离眼睛 20-28 英寸 (50cm-70cm) 的地方。
2. 长时间使用显示器后，经常眨眼以湿润眼睛或者滴一些眼药水。
3. 每两个小时定期和经常休息 20 分钟。
4. 在休息期间，将目光从显示器上移开，注视 20 英尺外的物体至少 20 秒钟。
5. 在休息期间做一些伸展动作，以缓解颈部、手臂、背部和肩部紧张。

FCC 声明（仅限美国）和其他管制信息

1. 关于 FCC 声明和其他管制信息，请参见管制符合性网站，网址是 www.dell.com/regulatory_compliance。



联系Dell

就销售、技术支持或客户服务等问题联系 Dell：

1. 访问 www.dell.com/contactdell。
2. 在页面底部的选择国家 / 地区下拉列表中，选择您所在的国家或地区。
3. 根据您的需求，选择相应的服务或支持链接，或选择方便的 Dell 联系方法。Dell 提供多种在线和电话支持与服务选项。具体情况视国家（地区）和产品而定，有些服务在您所在地区可能不提供。

 **注：**如果您没有可用的 **Internet** 连接，可在购买发票、包装物、付费单、或 **Dell** 产品宣传页上查找联系信息。

中国能源效率标识

根据中国大陆 << 能源效率标识管理办法 >> 本显示器符合以下要求：

生产者名称	戴尔（中国）有限公司
规格型号	P2418D
能效等级	2 级
能源效率 (cd/W)	≥ 1.5
关闭状态功率 (W)	≤ 0.50
睡眠状态功率 (W)	≤ 0.50
产品类型	标准显示器
依据国家标准	GB 21520-2015



中国大陆 RoHS

根据中国大陆《电器电子产品有害物质限制使用管理办法》（也称为中国大陆 RoHS），以下部分列出了产品中可能包含的有害物质的名称和含量。

DELL 显示器（平板及 CRT）

产品中有害物质的名称及含量

部件名称	有害物质					
	铅 (Pb)	汞 (Hg)	镉 (Cd)	六价铬 (Cr VI)	多溴联苯 (PBB)	多溴二苯醚 (PBDE)
支架 / 机箱	x	○	○	○	○	○
印刷电路部件 (PCA) *	x	○	○	○	○	○
FP 显示屏技 术 / 灯管	x	○	○	○	○	○
CRT 显示屏技 术 / 灯管	x	x	○	○	○	○
电缆 / 电线 / 连接器	x	○	○	○	○	○
电源设备 / 电 源适配器	x	○	○	○	○	○
介质 / 软件 / 其它	x	○	○	○	○	○



本表格依据 SJ/T 11364 的规定编制。

“O”：表示该有害物质在该部件所有均质材料中的含量均在 GB/T 26572 规定的限量要求以下。

“X”：表明该有害物质至少在部件的某一均质材料中的含量超出 GB/T 26572 规定的限量要求。

所有显示 X 的情况，是按照欧盟 RoHS 采用了容许的豁免指标。

在中国大陆销售的相应电子电器产品（EEP）都必须遵照中国大陆《电子电气产品有害物质限制使用标识要求》标准（SJ/T11364）贴上环保使用期限（EPUP）标签。该产品所采用的 EPUP 标签是基于中国大陆的《电子信息产品环保使用期限通则》标准。

