



# Dell P2418D

## מדריך למשתמש



דגם הצג: P2418D  
דגם רגולטורי: P2418Dc  
סוג רגולטורי: P2418Dc 001

- הערה: הערה מציינת מידע חשוב בעזרתו תוכל לייעל את השימוש במחשב. 
- זהירות: זהירות פירושה נזק אפשרי לחומרה או אבדן נתונים אם לא תקפיד למלא אחר ההנחיות. 
- אזהרה: אזהרה מציינת אפשרות של נזק לרכוש או של פגיעה בגוף או בנפש. 

© זכויות יוצרים 2017–2019 Dell Inc. או חברות הבת שלה. כל הזכויות שמורות. Dell, EMC ושאר הסימנים הם סימנים מסחריים של Dell Inc. או חברות הבת שלה. סימנים אחרים עשויים להיות סימנים מסחריים של בעליהם בהתאמה.

6	אודות הצג
6	תוכן האריזה
8	תכונות המוצר
9	זיהוי החלקים והלחצנים
9	מבט מלפנים
10	מבט מאחור
11	מבט מהצד
12	מבט מלמטה
13	מפרט הצג
14	מפרטי רזולוציות
14	מצבי וידאו נתמכים
15	מצבי תצוגה מוגדרים מראש
16	מפרטים חשמליים
17	מאפיינים פיזיים
18	תנאי סביבה
19	מצבי ניהול צריכת חשמל
21	הקצאות פינים
23	ממשק USB
25	יכולת הכנס-הפעל
25	איכות צג ה-LCD ומדיניות הפיקסלים
25	הנחיות לתחזוקה
25	ניקוי הצג
26	התקנת הצג



26.	חיבור המעמד.
28.	חיבור הצג
30.	סידור הכבלים.
31.	ניתוק מעמד הצג
32.	תלייה על קיר (אופציונלי).
<b>33</b>	<b>הפעלת הצג</b>
33.	הדלקת הצג.
33.	אפשרויות שפה
34.	שימוש בלחצני הפאנל הקדמי.
35.	לחצני התפריט
36.	שימוש בתפריט המסך (OSD)
36.	גישה למערכת התפריטים
<b>45.</b>	<b>הודעות אזהרה בתפריט המסך</b>
47.	התקנת הצג.
47.	הגדרת הרזולוציה המקסימלית.
48.	שימוש במתקן ההטיה, במעמד המסתובב ובתוספת האנכית.
48.	הטיה, סיבוב.
48.	שינוי הגובה
49.	סיבוב הצג.
<b>51</b>	<b>פתרון בעיות</b>
51.	בדיקה עצמית.
52.	כלי אבחון מובנה
54.	בעיות נפוצות.
56.	בעיות ספציפיות למוצר.
56.	בעיות ספציפיות בממשק USB



57 . . . . . נספח

57. . . . . הוראות בטיחות

57. . . . . הודעות תאימות FCC (ארה"ב בלבד) ומידע רגולטורי נוסף

58. . . . . יצירת קשר עם Dell







# אודות הצג

## תוכן האריזה

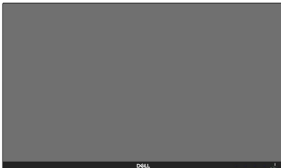
הצג שרכשת מגיע עם כל הרכיבים המוצגים בטבלה הבאה. אם אחד מהחלקים חסר, פנה לתמיכה הטכנית של Dell. למידע נוסף, עיין בחלק **יצירת קשר עם Dell**.

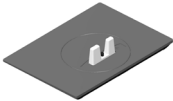
**הערה:** חלק מהפריטים הם אופציונליים וייתכן שלא צורפו לצג. ייתכן שלא ניתן יהיה להשתמש בתכונות או במדיות מסוימות במדינות מסוימות. 

צג	
מגבה המעמד	
בסיס המעמד	
כבל מתח (משתנה בין ארצות)	



<p>כבל DP</p>	
<p>כבל USB 3.0 לחיבור למחשב (מאפשר שימוש ביציאות USB שבצג)</p>	
<ul style="list-style-type: none"> <li>• מדריך התקנה מקוצר</li> <li>• מידע אודות בטיחות ותקינה</li> </ul>	



## תכונות המוצר

לצג השטוח **Dell P2418D** יש מסך LCD, TFT עם מטריצה פעילה, ותאורה אחורית מסוג LED. תכונות הצג כוללות:

- **P2418D**: שטח צפייה במסך של 60.33 ס"מ (23.75 אינץ') (מדידה באלכסון). רזולוציית 2560x1440 באמצעות HDMI/DisplayPort ותמיכה במסך מלא ברזולוציות נמוכות יותר.
- זווית צפייה רחבה המאפשרת צפייה במצב ישיבה או עמידה, או תוך כדי תנועה מצד לצד.
- 99% ערכת צבעים sRGB.
- יחס ניגודיות דינמי גבוה.
- יכולת הטיה, סיבוב, הגבהה וכיוון הסיבוב.
- מעמד נשלף ופתחי הרכבה 100 מ"מ תואמי VESA™ (Video Electronics Standards Association) לפתרונות הרכבה גמישים.
- חיבור דיגיטלי באמצעות HDMI ו-DisplayPort.
- כולל יציאת USB אחת ו-4 כניסות USB.
- יכולת הכנס-הפעל, מותנית בתמיכה במערכת.
- כוונן תפריט מסך (OSD) להגדרה קלה ולאופטימיזציה של המסך.
- חריץ נעילת אבטחה.
- נעילת מעמד.
- יכולת מעבר מיחס גובה-רוחב רחב ליחס סטנדרטי תוך שמירה על איכות התמונה.
- הספק 0.3W במצב המתנה כאשר המכשיר במצב שינה.
- בקרת עמעום אנלוגית של תאורת הרקע לתצוגה שאינה מהבהבת.
- שיפור הנוחות לעיניים באמצעות צג שאינו מהבהב.
- ההשפעות לטווח ארוך של האור הכחול הנפלט מהצג עלולות לגרום לנזק לעיניים, כולל התעייפות העיניים או הפעלת מאמץ רב על ידי העיניים. התכונה ComfortView מקטינה את כמות האור הכחול הנפלט מהצג כדי לשפר את הנוחות לעיניים.





# זיהוי החלקים והלחצנים

## מבט מלפנים

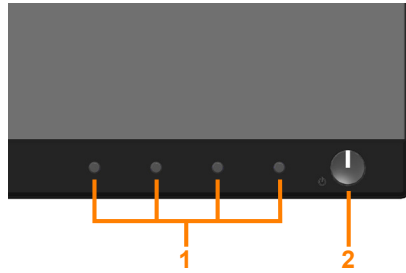

בקרות הפנל הקדמי

תיאור	תווית
לחצני פונקציות (למידע נוסף, עיין ב- <a href="#">הפעלת הצג</a> )	1
לחצן הפעלה/כיבוי (עם LED נורית חיווי)	2





מבט אחורי עם מעמד הצג

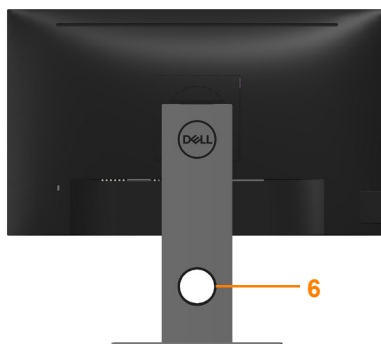

מבט אחורי ללא מעמד הצג

שימוש	תיאור	תווית
הרכבה על הקיר תוך שימוש בערכת הרכבה על הקיר תואמת VESA (100 מ"מ x 100 מ"מ).	פתחי תושבת VESA (100 מ"מ x 100 מ"מ) - מאחורי מכסה VESA המוצמד	1
מפרטת את אישורי התקינה.	תווית תקינה	2
משחרר את המעמד מהצג.	לחצן שחרור מעמד	3
אבטחת הצג באמצעות מנעול אבטחה (נמכר בנפרד).	חריץ נעילת אבטחה	4
היעזר בתווית זו אם תרצה ליצור קשר עם Dell לקבלת עזרה טכנית.	ברקוד, מספר סידורי ותווית עם תגית שירות	5
משמש לניתוב הכבלים דרך הפתח.	פתח לכבלים	6



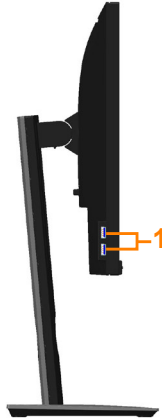

תווית	תיאור	שימוש
1	יציאת USB לחיבור התקנים שתי כניסות USB 3.0 לחיבור התקנים (כולל יציאת טעינה USB 3.0 (BC1.2).	חיבור התקן אחסון USB. הערה: כדי להשתמש ביציאה הזו, עליך לחבר כבל USB (מצורף לצג) אל יציאת ה-USB בצג מצד אחד ואל המחשב מהצד השני.



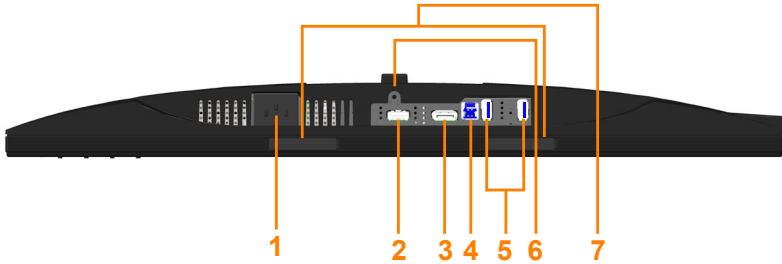

מבט תחתון ללא מעמד הצג

תווית	תיאור	שימוש
1	יציאת חשמל	חבר את כבל החשמל.
2	יציאת HDMI	חיבור המחשב באמצעות כבל HDMI (אופציונלי).
3	יציאת DP	חיבור המחשב אל הצג באמצעות כבל DP.
4	יציאת USB לחיבור למחשב	חבר את כבל ה-USB (שצורף לצג) ליציאה הזו ולמחשב כדי להשתמש ביציאות ה-USB של הצג.
5	יציאת USB לחיבור התקנים	חיבור התקני USB. <b>הערה:</b> כדי להשתמש ביציאה הזו, עליך לחבר כבל USB (מצורף לצג) אל יציאת ה-USB בצג מצד אחד ואל המחשב מהצד השני.
6	תכונת נעילת מעמד	לנעילת המעמד אל הצג באמצעות בורגי מכונה 6xM3 מ"מ (הברגים אינם מצורפים)
7	חריצי התקנה של Dell Soundbar	לחיבור Dell Soundbar האופציונלי. <b>הערה:</b> הסר את יריעת הפלסטיק שמכסה את חורי החיבור לפני חיבור Dell Soundbar.



## מפרט הצג

P2418D	דגם
מטריצה פעילה - TFT LCD	סוג מסך
In-Plane	סוג לוח
תצוגה גלויה	
603.30 מ"מ (23.75 אינץ')	אלכסוני
525.70 מ"מ (20.70 אינץ')	אופקי, אזור פעיל
295.70 מ"מ (11.64 אינץ')	אנכי, אזור פעיל
155,449.49 מ"מ <sup>2</sup> (240.95 אינץ' בריבוע)	אזור
0.20535 x 0.20535 מ"מ	גובה פיקסל
123	צפיפות פיקסלים לאינץ' (PPI)
178° (אנכי) טיפוסי	זווית צפייה (אנכית / אופקית)
178° (אופקי) טיפוסי	
300 cd/m <sup>2</sup> (טיפוסי)	בהירות
1000:1 (טיפוסי)	יחס ניגודיות
16:9	יחס גובה-רוחב
Anti-Glare עם קשיחות 3H	ציפוי המסך
מערכת תאורת LED לבנה	תאורה אחורית
8 מילישניות (טיפוסי) במצב רגיל	זמן תגובה
5 מילישניות (טיפוסי) במצב מהיר	
16.7 מיליון צבעים	עומק צבע
sRGB 99%	תמיכת צבעים
רכזת USB 3.0 מהירה במיוחד (עם יציאת USB 3.0 אחת, שתי כניסות USB 3.0 לחיבור התקנים, כולל יציאת טעינה USB 3.0 BC1.2).	התקנים מובנים
כן	תאימות לתוכנה Dell Display Manager



DP (ver 1.2) x1 HDMI (ver 1.4) x1 USB 3.0 - לציאת - לחיבור למחשב USB 3.0 x 2 USB 3.0 x 2 - למטה	חיבורים
6.6 מ"מ (למעלה/שמאל/ימין) 18.4 מ"מ (למטה)	רוחב השוליים (מקצה הצג לאזור הפעיל)
חריץ נעילה (כבל הנעילה נמכר בנפרד)	אבטחה
מעמד לכיוון הגובה (130 מ"מ) הטיה (-5°/+21°) סיבוב (45°-/45°+) סיבוב על ציר (90°)	יכולת התאמה

### מפרטי רזולוציות

P2418D	דגם
29 kHz עד 113 kHz (אוטומטי)	טווח סריקה אופקי
49 Hz עד 86 kHz (אוטומטי)	טווח סריקה אנכי
60 Hz ב-2560 x 1440	רזולוציה מוגדרת מראש מרבית

### מצבי וידאו נתמכים

P2418D	דגם
480i, 480p, 576i, 576p, 720p, 1080i, 1080p, 1440p	יכולת תצוגת וידאו (הצגת HDMI ו-DP)



מצבי תצוגה מוגדרים מראש

קוטביות סנכרון (אופקי/אנכי)	שעון פיקסלים (MHz)	תדר אנכי (הרץ)	תדר אופקי (קילוהרץ)	מצב תצוגה
+/-	28.3	70.1	31.5	VESA, 720 x 400
-/-	25.2	59.9	31.5	VESA, 640 x 480
-/-	31.5	75.0	37.5	VESA, 640 x 480
+/+	40.0	60.3	37.9	VESA, 800 x 600
+/+	49.5	75.0	46.9	VESA, 800 x 600
-/-	65.0	60.0	48.4	VESA, 1024 x 768
+/+	78.8	75.0	60.0	VESA, 1024 x 768
+/+	108.0	75.0	67.5	VESA, 1152 x 864
+/-	79.5	59.9	47.8	VESA, 1280 x 768
+/+	108.0	60.0	64.0	VESA, 1280 x 1024
+/+	135.0	75.0	79.9	VESA, 1280 x 1024
+/+	162.0	60.0	75.0	VESA, 1600 x 1200
+/-	146.3	60.0	65.3	VESA, 1680 x 1050
+/+	148.5	60.0	67.5	VESA, 1920 x 1080
+/-	193.3	59.9	74.6	VESA, 1920 x 1200
-/+	147.2	60.0	66.6	VESA, 2048 x 1080
-/+	241.5	60.0	88.8	VESA, 2560 x 1440



מפרטים חשמליים

P2418D	דגם
<ul style="list-style-type: none"> <li>• HDMI 1.4, 600mV עבור כל קו בנפרד, עכבת כניסה 100 אוהם עבור כל זוג בנפרד</li> <li>• DisplayPort 1.2, 600mV עבור כל קו בנפרד, עכבת כניסה 100 אוהם עבור כל זוג בנפרד</li> </ul>	אותות כניסת וידאו
100VAC עד 240VAC/50Hz או 3Hz/1.5A ± 60Hz (טיפוסי)	מתח מבוא / תדר / זרם
<ul style="list-style-type: none"> <li>• V: 30 A 120 (מקסימום) ב- 0°C (הפעלה ממצב קר)</li> <li>• V: 60 A 240 (מקסימום) ב- 0°C (הפעלה ממצב קר)</li> </ul>	נחשול זרם





P2418D	דגם
<ul style="list-style-type: none"> <li>• דיגיטלי:נשלף, HDMI, 19 פינים (לא כלול).</li> <li>• דיגיטלי:נשלף, DP, 20 פינים</li> <li>• Universal Serial Bus: USB, 9 פינים.</li> </ul>	סוג כבל אותות
<b>מידות (כולל מעמד)</b>	
486.9 מ"מ (19.17 אינץ')	גובה (פרוש)
356.9 מ"מ (14.05 אינץ')	גובה (מקופל)
538.9 מ"מ (21.22 אינץ')	רוחב
180.0 מ"מ (7.09 אינץ')	עומק
<b>מידות (לא כולל מעמד)</b>	
320.7 מ"מ (12.63 אינץ')	גובה
538.9 מ"מ (21.22 אינץ')	רוחב
51.6 מ"מ (2.03 אינץ')	עומק
<b>מידות המעמד</b>	
401.5 מ"מ (15.81 אינץ')	גובה (פרוש)
354.4 מ"מ (13.95 אינץ')	גובה (מקופל)
242.6 מ"מ (9.55 אינץ')	רוחב
180.0 מ"מ (7.09 אינץ')	עומק
<b>משקל</b>	
7.81 ק"ג (17.22 ליברות)	משקל כולל אריזה
5.82 ק"ג (12.83 ליברות)	משקל כולל מכלול המעמד וכבלים
3.44 ק"ג (7.58 ליברות)	משקל ללא מכלול המעמד (ללא כבלים)
1.96 ק"ג (4.32 ליב.)	משקל מכלול המעמד
4 - 7	מסגרת קדמית מבריקה



דגם	P2418D
<b>התאמה לתקינה</b>	
<p>תכונות חיסכון בצריכת החשמל לצג עם אישור Energy Star.          אישור EPEAT במקומות הרלוונטיים. אישור EPEAT משתנה ממדינה למדינה. להצגת סטטוס האישור לפי מדינה, בקר באתר <a href="http://www.epeat.net">www.epeat.net</a>.          צג בעל אישור TCO.          צג ללא BFR/PVC (לא כולל כבלים חיצוניים).          עומד בדרישות NFPA 99 לזליגת זרם.          זכוכית נטולת ארסן וכספית בפנל בלבד.          מד אנרגיה מציג בזמן אמת את רמת האנרגיה הנצרכת על ידי הצג.</p>	
<b>טמפרטורה</b>	
בפעולה	0° עד 40° (°F32 עד °F104)
לא בפעולה	<ul style="list-style-type: none"> <li>• אחסון: -20° עד 60° (°F-4 עד °F140)</li> <li>• הובלה: -20° עד 60° (°F-4 עד °F140)</li> </ul>
<b>לחות</b>	
בפעולה	10% עד 80% (ללא התעבות)
לא בפעולה	<ul style="list-style-type: none"> <li>• אחסון: 10% עד 90% (ללא התעבות)</li> <li>• הובלה: 10% עד 90% (ללא התעבות)</li> </ul>
<b>גובה</b>	
פועל (מקסימום)	5,000 מ' (16,400 רגל)
כבוי (מקסימום)	12,192 מ' (40,000 רגל)
<b>פיזור תרמי</b>	• 211.69 BTU/שעה (מקסימלי)
	• 68.29 BTU/שעה (טיפוסי)



## מצבי ניהול צריכת חשמל

אם משתמשים בכרטיס מסך תואם VESA DPM™ או בתוכנת מחשב, ניתן להפחית אוטומטית את צריכת החשמל של הצג כשהוא אינו בשימוש. התכונה הזו נקראת 'מצב חיסכון בצריכת חשמל'. כאשר המחשב מזהה קלט מהמקלדת, מהעכבר או מהתקן קלט אחר, הצג יחזור אוטומטית לפעולה. הטבלה שלהלן מציגה את צריכת החשמל ואת האותות של תכונה אוטומטית זו לחיסכון בחשמל:

\* ניתן להפסיק לגמרי את צריכת החשמל במצב כבוי רק על ידי ניתוק כבל החשמל מהצג.

מצבי VESA	סנכרון אופקי	סנכרון אנכי	וידאו	נורית חיווי להפעלה	צריכת חשמל
פעולה רגילה	פעיל	פעיל	פעיל	לבנה	W 62 (מקסימום)** W 20 (טיפוסי, ללא עומס USB)
מצב Active-off	לא פעיל	לא פעיל	מוחשך	לבנה (זוהרת)	פחות מ-W 0.3
כבוי	-	-	-	כבוי	פחות מ-W 0.3

צריכת חשמל	Energy Star
W 20	$P_{on}$
63 קוואט"ש	$E_{TEC}$

\*\* צריכת חשמל מקסימלית בבהירות מקסימלית.

מסמך זה מובא למטרות מידע בלבד ומבוסס על ביצועים במעבדה. ביצועי המוצר בפועל עשויים להיות שונים, בהתאם לתכונה, לרכיבים ולציוד ההיקפי שרכשת ואין כל התחייבות לעדכן את המידע הזה. בהתאם לכך, אין להסתמך על המידע הזה בעת קבלת ההחלטה בנוגע לעמידות חשמלית או כל החלטה אחרת. אין כל אחריות בנוגע לדיוק או לשלמות המידע, בין אם באופן מפורש או מרומז.





הערה: צג זה תואם למפרט ENERGY STAR®.



הערה:



$P_{on}$ : צריכת החשמל במצב מופעל כמוגדר בגרסת Energy Star 7.0.  
 $E_{TEC}$ : סה"כ צריכת חשמל בקווס"ש בהתאם להגדרות של Energy Star 7.0.



## הקצאות פינים

### חיבור HDMI

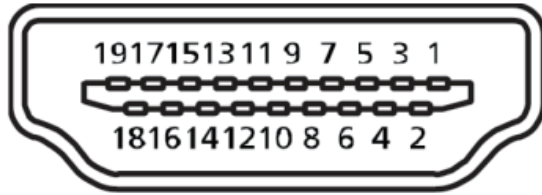

מספר פיין	צד 19 פינים של כבל האותות
1	T.M.D.S. נתונים +2
2	T.M.D.S. מגן נתונים 2
3	T.M.D.S. נתונים -2
4	T.M.D.S. נתונים +1
5	T.M.D.S. מגן נתונים 1
6	T.M.D.S. נתונים -1
7	T.M.D.S. נתונים 0+
8	T.M.D.S. מגן נתונים 0
9	T.M.D.S. נתונים 0-
10	T.M.D.S. שעון +
11	T.M.D.S. מגן שעון
12	T.M.D.S. שעון -
13	CEC
14	שמור (N.C. בהתקן)
15	SCL
16	SDA
17	הארקת CEC/DDC
18	מתח +5V
19	זיהוי תקע פעיל



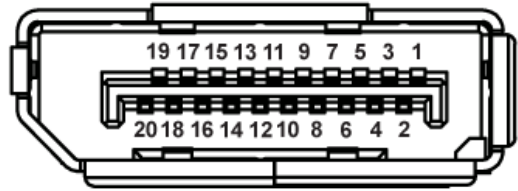

מספר פיין	צד 20 פינים של כבל האותות
1	ML0 (p)
2	GND
3	ML0 (n)
4	ML1 (p)
5	GND
6	ML1 (n)
7	ML2 (p)
8	GND
9	ML2 (n)
10	ML3 (p)
11	GND
12	ML3 (n)
13	GND
14	GND
15	AUX (p)
16	GND
17	AUX (n)
18	זיהוי תקע פעיל
19	Re-PWR
20	V DP_PWR +3.3



## ממשק USB

בסעיף זה תקבל פרטים אודות יציאות ה-USB הזמינות בצג.

הערה: הצג תואם לתקן **Super Speed USB 3.0** 

מהירות העברה	קצב העברת נתונים	צריכת הספק*
מהירות על	5Gbps	4.5 (מקסימום, כל יציאה)
High speed	480Mbps	4.5 (מקסימום, כל יציאה)
Full speed	12Mbps	4.5 (מקסימום, כל יציאה)

\* עד 2 אמפר ביציאת USB (יציאה עם הסמל ) עם תאימות להתקני BC1.2 או התקני USB רגילים.

יציאת USB 3.0 מהצג

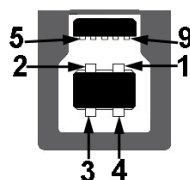

מספר פין	צד 9 פנים של המחבר
1	VCC
2	-D
3	+D
4	GND
5	-SSTX
6	+SSTX
7	GND
8	-SSRX
9	+SSRX



## כניסת USB 3.0 לצג



מספר פיין	צד 9 פינים של המחבר
1	VCC
2	-D
3	+D
4	GND
5	-SSRX
6	+SSRX
7	GND
8	-SSTX
9	+SSTX

### USB תואיצי

- 1 x יציאת USB 3.0 - למטה
- 2 x כניסת USB 3.0 - למטה
- 2 x כניסת USB 3.0 - בצד
- יציאת טעינה - היציאה עם הסמל  תומכת בטעינה מהירה אם המכשיר הוא תואם BC1.2.

**הערה:** כדי להשתמש בחיבור USB 3.0 צריך מחשב המתאים לחיבור USB 3.0.



**הערה:** יציאת ה-USB של הצג פועלת רק כאשר הצג דולק או במצב Power Save Mode (מצב חיסכון בצריכת חשמל). אם תכבה את הצג ולאחר מכן תדליק אותו, ייתכן שייקח להתקנים המחוברים אליו כמה שניות כדי לחזור לפעולה רגילה.





## יכולת הכנס-הפעל

ניתן להתקין את הצג בכל מערכת תואמת הכנס-הפעל. הצג מספק אוטומטית למחשב את נתוני DDC (Extended Display Identification Data) שלו תוך שימוש בפרוטוקולי DDC (Display Data Channel) ומאפשר למחשב להגדיר את עצמו ולמטב את ביצועי הצג. ברוב המקרים, התקנת הצג תבצע אוטומטית, ניתן לבחור הגדרות שונות לפי הצורך. למידע נוסף על שינוי הגדרות הצג, עיין בפרק **אודות הצג**.

## איכות צג ה-LCD ומדיניות הפיקסלים

בתהליך הייצור של צג ה-LCD, אין זה נדיר שפיקסל אחד או יותר מתקבע במצב בלתי משתנה שקשה לראות ושלא משפיע על איכות התצוגה או השימושיות שלה. למידע נוסף על איכות הצגים ומדיניות הפיקסלים של Dell, גלוש לאתר התמיכה של Dell בכתובת: [www.dell.com/support/monitors](http://www.dell.com/support/monitors).

## הנחיות לתחזוקה

### ניקוי הצג

**⚠ אזהרה:** לפני ניקוי הצג, נתק את כבל החשמל שלו מהשקע שבקיר.

**⚠ זהירות:** לפני ניקוי הצג, קרא את ההוראות בחלק **הוראות בטיחות והישמע להן**.

מומלץ לפעול בהתאם להוראות שברשימה הבאה להוצאה מהאריזה, לניקוי או לטיפול בצג:

- לניקוי המסך האנטי-סטטי, הרטב קלות מטלית רכה ונקייה במים. אם ניתן, השתמש במטלית מיוחדת לניקוי מסכים או בתמיסה מתאימה לציפוי האנטי-סטטי. אין להשתמש בבנזין, במדלל, באמוניה, בחומרי ניקוי שוחקים או באוויר דחוס.
- נקה את הצג בעזרת מטלית לחה ופושרת. הימנע משימוש בחומרי ניקוי מכל סוג, מכיוון שחלקם משאירים ציפוי לבנבן על הצג.
- אם הבחנת באבקה לבנה כשהוצאת את הצג מהאריזה, נגב אותה בעזרת מטלית.
- טפל בצג בזהירות. מכשיר עם צבעים כהים יכול להישרט ועלולים להופיע עליו יותר סימני שחיקה לבנים מאשר במכשיר עם צבעים בהירים.
- כדי לשמור על איכות התמונה הגבוהה ביותר בצג שלך, השתמש בשומר מסך דינמי וכבה את הצג כשאינו בשימוש.



# התקנת הצג

חיבור המעמד

הערה: המעמד מגיע נפרד מהצג. 

הערה: השלבים הבאים מתייחסים לצג עם מעמד. אם רכשת מעמד אחר, עיין במדריך ההתקנה שלו לקבלת הוראות התקנה. 

כדי לחבר את מעמד הצג:

1. יש לפעול על פי ההנחיות שרשומות על הכנפיים של קופסת הקרטון כדי להוציא את המעמד מהכרית העליונה שמאבטחת אותו.
2. הכנס את הפינים של בסיס המעמד אל תוך החריצים במעמד.
3. הרום את הידית המתברגת וסובב את הבורג בכיוון השעון.
4. אחרי הידוק הבורג עד הסוף, קפל את הידית המתברגת אל תוך החריץ.

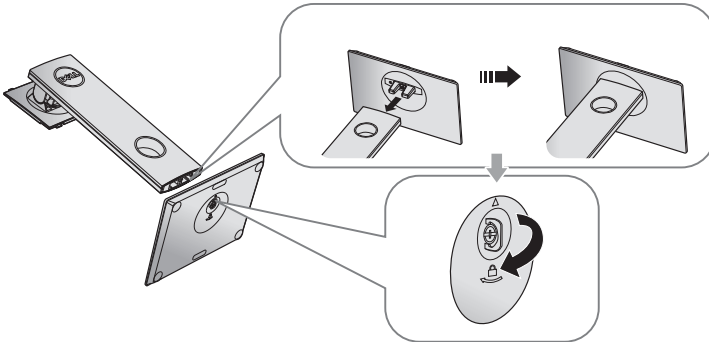

5. הרם את המכסה כמוצג באיור כדי לחשוף את אזור ה-VESA לחיבור המעמד.

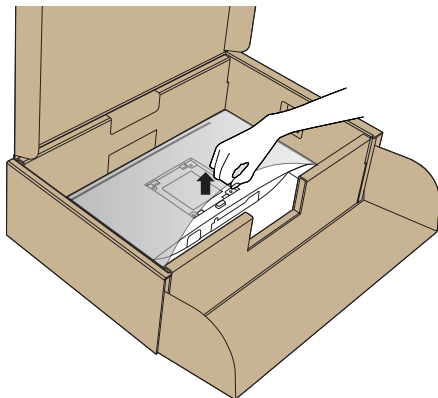

6. חבר את מכלול המעמד אל הצג.

a. התאם את שני חריצי ההנחיה שבחלק העליון של המעמד לחריצים שבגב הצג.

b. לחץ על המעמד עד שיינעל למקומו בנקישה.

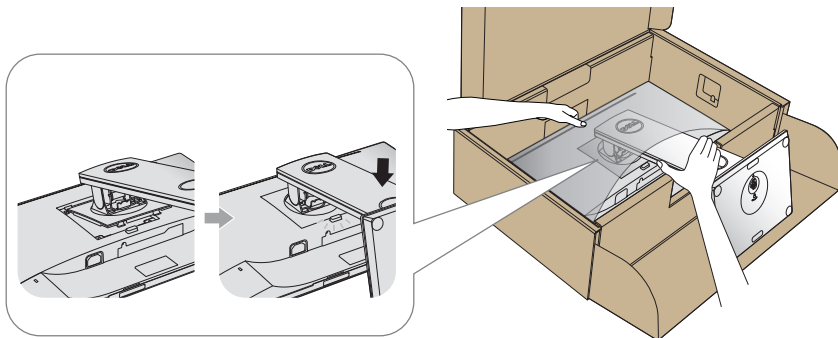

7. הנח את הצג במצב עומד.

הערה: הרם את הצג בזהירות כך שלא יחליק או ייפול.



## חיבור הצג

⚠ אזהרה: לפני שתתחיל בביצוע הפעולות שבסעיף זה, פעל לפי **הוראות בטיחות**.

✍ הערה: אל תחבר את כל הכבלים למחשב בו-זמנית. מומלץ להעביר את הכבלים דרך החריצים הייעודים לכבלים לפני חיבורם אל הצג.

לחיבור הצג אל המחשב:

1. כבה את המחשב ונתק את כבל החשמל.
2. חבר כבל HDMI או DP מהצג למחשב.

**י לנויצפוא) HDMI לבכ רוביח**

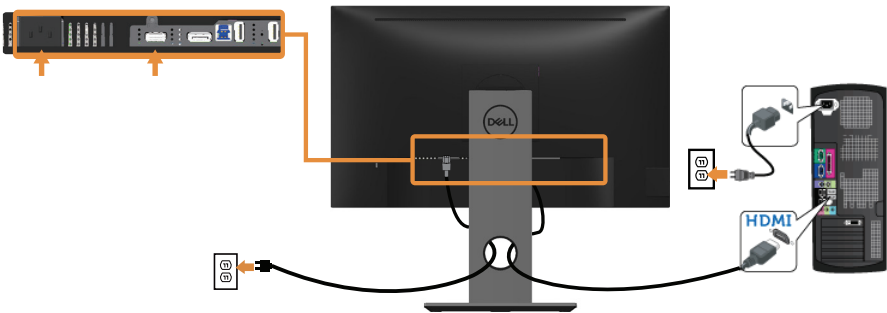

## DP לבכ רוביח

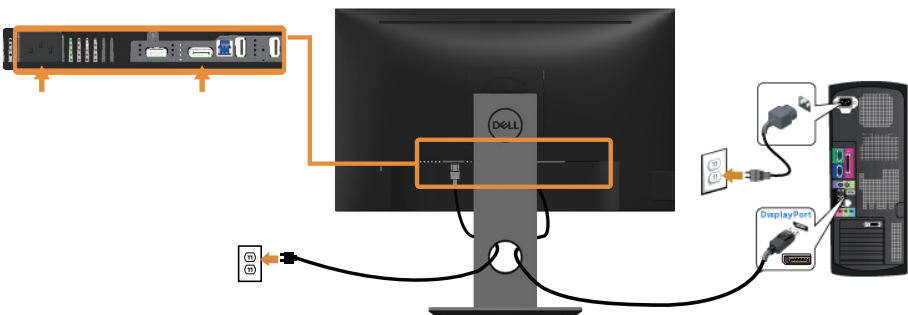

## USB 3.0 לבכ רוביח

לאחר שסיימת לחבר את כבל ה-DP/HDMI, פעל בהתאם להוראות הבאות כדי לחבר את כבל ה-USB 3.0 אל המחשב ולסיים את הגדרת הצג:

1. חבר את יציאת ה-USB 3.0 לחיבור מחשב (כבל מצורף) אל יציאת ה-USB 3.0 המתאימה במחשב. (למידע נוסף, עיין בקטע **מבט מלמטה**)
2. חבר את התקני ה-USB 3.0 ליציאות ה-USB 3.0 לחיבור התקנים שבצג.
3. חבר את כבלי המתח של המחשב ושל הצג לשקעים סמוכים בקיר.
4. הדלק את הצג ואת המחשב.  
אם מוצגת תמונה, ההתקנה הסתיימה. אם לא מוצגת תמונה, עיין בחלק **בעיות ספציפיות בממשק USB**.
5. השתמש בחריץ הכבלים שבמעמד הצג כדי לסדר את הכבלים.

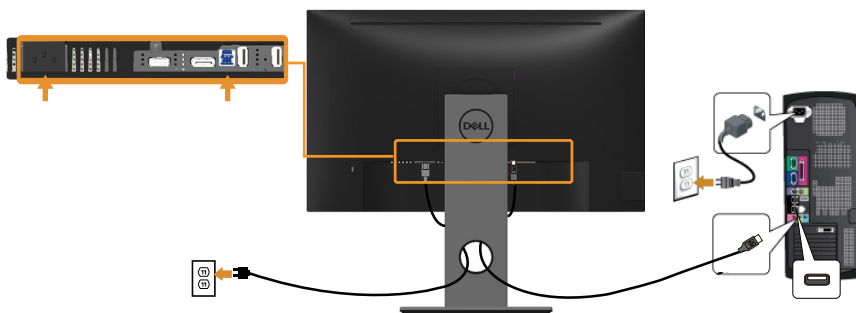

## סידור הכבלים

השתמש בחריץ הכבלים לניתוב הכבלים המחוברים לצג.

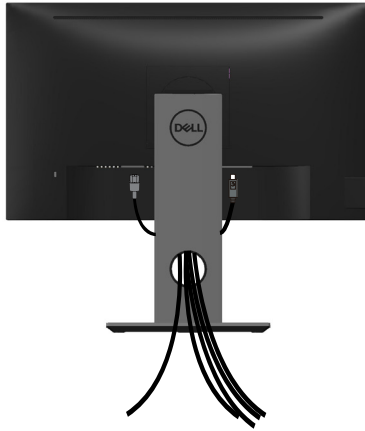

## ניתוק מעמד הצג

**הערה:** ודא שהצג מונח על משטח נקי ורך כדי שלא לשרוט את מסך ה-LCD במהלך הסרת המעמד.

**הערה:** מוצר זה מיועד לשימוש עבור צג עם מעמד. אם רכשת מעמד אחר, עיין במדריך ההתקנה שלו לקבלת הוראות התקנה.

להסרת המעמד:

1. הנח את הצג על מטלית רכה או על כרית.
2. לחץ והחזק את לחצן השחרור של המעמד.
3. הרם את המעמד והרחק אותו מהצג.

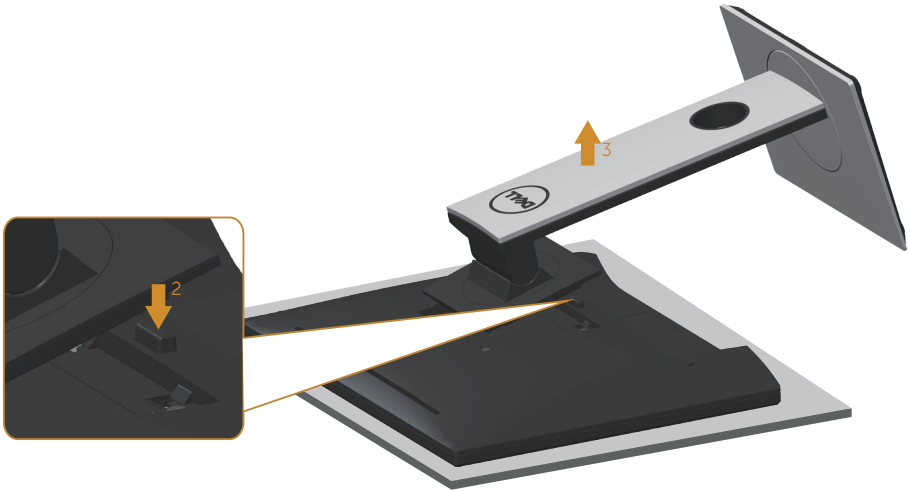

## תלייה על קיר (אופציונלי)

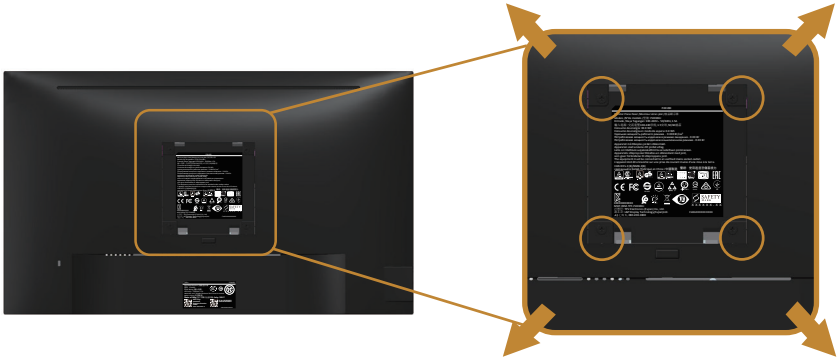

(מידות הברגים: 10 x M4 מ"מ).

עיין בהוראות המצורפות לערכת ההתקנה של מתקן התלייה התואם ל-VESA.

1. הנח את הצג על גבי בד רך או כרית ליד קצה שולחן שטוח ויציב.
  2. הסר את המעמד.
  3. השתמש במברג כדי להסיר את ארבעת הברגים המאבטחים את כיסוי הפלסטיק.
  4. חבר את תושבת ההתקנה מערכת ההתקנה על הקיר לצג.
  5. התקן את הצג על הקיר לפי ההוראות המצורפות לערכת ההתקנה של הקיר.
-  הערה: יש להשתמש רק במתקנים לתלייה על הקיר בעלי אישור UL, CSA או GS עם יכולת נשיאת משקל/עומס מינימלי של 13.76 ק"ג.





# הפעלת הצג

הדלקת הצג

לחץ על  כדי להפעיל את הצג.

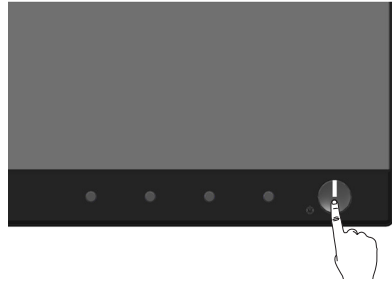

אפשרויות שפה

בעזרת אפשרות זו תוכל לשנות את שפת תפריט המסך לאחת משמונה שפות.

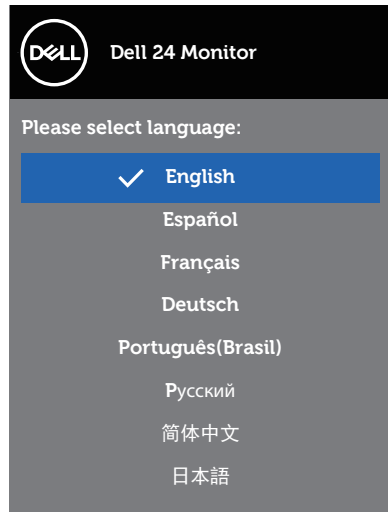

## שימוש בלחצני הפאנל הקדמי

לחץ על הלחצנים שבחזית הצג כדי לכוון את ההגדרות של הצג.

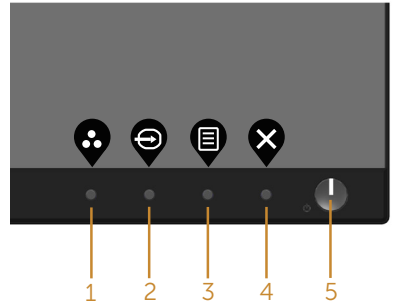

הטבלה הבאה מתארת את לחצני לוח הבקרה הקדמי:

תיאור	לחצנים בלוח הקדמי	
לחץ על לחצן זה כדי לבחור מתוך רשימה של מצבים מוגדרים מראש.		1
	<b>Shortcut key (מקש קיצור) / Preset Modes (מצבים מוגדרים מראש)</b>	
השתמש בתפריט Input Source (מקור כניסה) כדי לבחור בין אותות הווידאו השונים שמחוברים לצג.		2
	<b>Shortcut key (מקש קיצור) / Input Source (מקור כניסה)</b>	
השתמש בלחצן התפריט כדי לפתוח את תפריט המסך (OSD), ובחר בתפריט. עיין בחלק <b>גישה למערכת התפריטים</b> .		3
	<b>Menu (תפריט)</b>	
לחץ על לחצן זה כדי לחזור לתפריט הראשי או כדי לצאת מתפריט המסך.		4
	<b>Exit (יציאה)</b>	
השתמש בלחצן ההפעלה כדי להדליק ולכבות את הצג. נורית חיווי דולקת קבוע בלבן מציינת שהצג דולק. נורית חיווי מהבהבת בלבן מציינת שהצג במצב חיסכון בצריכת חשמל.		5
	<b>לחצן הפעלה/כיבוי (עם LED נורית חיווי)</b>	



## לחצני התפריט

לחץ על המקשים שבחזית הצג כדי לשנות את הגדרות התמונה.



תיאור	לחצנים בלוח הקדמי
השתמש בלחצן למעלה כדי להגדיל ערכים או לנוע למעלה בתפריט.	1 ▲ למעלה
השתמש בלחצן 'למטה' כדי להקטין ערכים או לנוע למטה בתפריט.	2 ▼ למטה
השתמש בלחצן האישור כדי לאשר את הבחירה בתפריט.	3 ✓ אישור
השתמש בלחצן 'הקודם' כדי לחזור אל התפריט הקודם.	4 ◀ הקודם



## שימוש בתפריט המסך (OSD)

### גישה למערכת התפריטים

 הערה: כל שינוי שיבוצע בתפריט המסך יישמר באופן אוטומטי אם תעבור לתפריט אחר, אם תצא מהתפריט או אם תמתין עד שהתפריט ייסגר אוטומטית.



1. לחץ על הלחצן  כדי להציג את התפריט הראשי.

### התפריט הראשי לקלט דיגיטלי (HDMI/DP)



2. לחץ על  ועל  כדי לעבור בין אפשרויות ההגדרה. כשאתה עובר בין הסמלים, האפשרות מסומנת.



3. לחץ  פעם אחת כדי להפעיל את האפשרות המודגשת.

4. לחץ  וכן  כדי לבחור בפרמטר הרצוי.



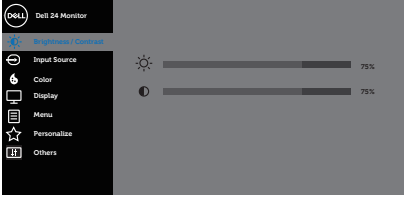

5. לחץ על  והשתמש בלחצנים  ו- בהתאם לסימונים בתפריט כדי לבצע שינויים.

6. לחץ  כדי לחזור אל התפריט הראשי.

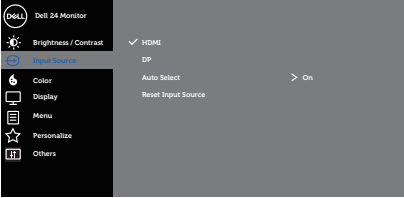

תיאור	תפריט ותפריטי משנה	סמל
<p>השתמש בתפריט זה כדי להפעיל את כוונן ערכי Brightness/Contrast (בהירות/ניגודיות).</p>  <p style="text-align: right;">⬆️ ⬇️ ⬇️ ⬆️</p>	<p><b>Brightness/Contrast</b> (בהירות/ניגודיות)</p>	
<p>אפשרות זו מכוונת את בהירות התאורה האחורית. לחץ על ⬆️ כדי להגביר את הבהירות ועל ⬇️ כדי להנמיך את הבהירות (מינימום 0 / מקסימום 100).</p> <p><b>הערה:</b> לא ניתן לכוון ידנית את ההגדרה <b>Brightness</b> (בהירות) כאשר האפשרות <b>Dynamic Contrast</b> (ניגודיות דינמית) מופעלת.</p>	<p><b>Brightness</b> (בהירות)</p>	
<p>ראשית כוונן את ההגדרה Brightness (בהירות) ולאחר מכן כוונן את ההגדרה Contrast (ניגודיות) רק אם יש צורך בכוונן נוסף. לחץ על ⬆️ כדי להגביר את הניגודיות ועל ⬇️ כדי להנמיך את הניגודיות (מינימום 0 / מקסימום 100). הפונקציה Contrast (ניגודיות) מאפשרת לכוון את מידת ההבדל בין האזורים הכהים ובין האזורים הבהירים של המסך.</p>	<p><b>Contrast</b> (ניגודיות)</p>	

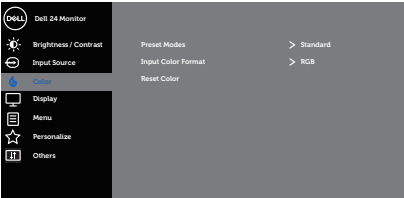

<p>השתמש בתפריט Input Source (מקור כניסה) כדי לבחור בין אותות הווידאו השונים שמחוברים לצג.</p>  <p style="text-align: center;">⬆️ ⬇️ ⬇️ ⬇️</p>	<p><b>Input Source</b> (מקור כניסה)</p>	
<p>בחר בכניסת HDMI אם אתה משתמש במחבר HDMI. לחץ על ⬇️ כדי לבחור במקור קלט HDMI.</p>	<p><b>HDMI</b></p>	
<p>אם אתה משתמש בחיבור DP בחר באות מקור DP. לחץ על ⬇️ כדי לבחור את אות המקור DP.</p>	<p><b>DP</b></p>	
<p>השתמש ב-Auto Select (בחירה אוטומטית) כדי לסרוק אחר אותות הקלט הזמינים.</p>	<p><b>Auto Select</b> (הריחב תיטמוטוא)</p>	
<p>בחר באפשרות זו כדי לשחזר את הגדרות ברירת המחדל של אות המקור.</p>	<p><b>Reset Input Source</b> (סופיא רוקמה תוא)</p>	
<p>השתמש באפשרות צבע לכוונן מצב ההגדרה של הצבעים.</p>  <p style="text-align: center;">⬆️ ⬇️ ⬇️ ⬇️</p>	<p><b>Color</b> (צבע)</p>	



**Preset Modes**  
**(מצבים מוגדרים**  
**מראש)**



כשבחרים באפשרות Preset Modes (מצבים מוגדרים מראש), ניתן לבחור בין המצבים Standard (סטנדרטי), Multimedia (מולטימדיה), Movie (סרטים), Game (משחקים), Warm (חם), Cool (קר) או Custom Color (צבע מותאם אישית) מן הרשימה.

- Standard (סטנדרטי): טוען את הגדרות ברירת המחדל של הצבעים בצג. זוהי ברירת המחדל המוגדרת מראש.
- ComfortView: הפחתת האור הכחול שהמסך מקרין כדי להקל על העיניים.



 הערה: שיפור הנוחות לעיניים באמצעות צג שאינו מהבהב.

 **זהירות:** ההשפעות לטווח ארוך של האור הכחול הנפלט מהצג עלולות לגרום לנזק לעיניים, כולל התעייפות העיניים או הפעלת מאמץ רב על ידי העיניים. עיין בחלק הוראות בטיחות.

- Multimedia (מולטימדיה): טוען הגדרות צבעים אידיאליות עבור יישומי מולטימדיה.
- Movie (סרטים): טוען הגדרות צבעים אידיאליות עבור צפייה בסרטים.
- Game (משחקים): טוען הגדרות צבעים אידיאליות עבור רוב יישומי המשחקים.
- Warm (חם): מגביר את טמפרטורת הצבעים. המסך ייראה חם יותר עם גוון אדום/צהוב.
- Cool (קר): מנמיך את טמפרטורת הצבעים. המסך ייראה קריר יותר עם גוון כחול.
- Custom Color (צבע מותאם אישית): מאפשר להגדיר ידנית את הגדרות הצבעים.

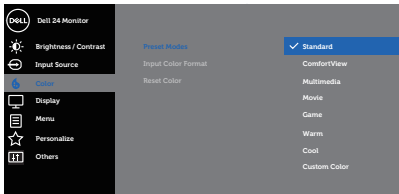
לחץ על  ועל  כדי לכוון את ערכי שלושת הצבעים (R, G, B) וליצור מצב צבעים מוגדר מראש מותאם אישית.

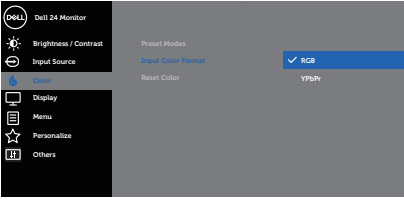
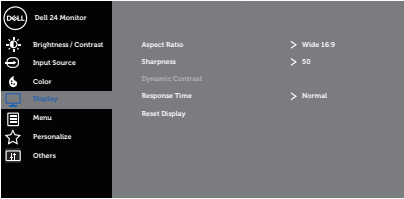

<p>מאפשר להגדיר את מצב כניסת הווידאו ל:</p> <ul style="list-style-type: none"> <li>• RGB: בחר באפשרות זו אם הצג מחובר למחשב או לנגן DVD באמצעות כבל HDMI.</li> <li>• YPbPr: בחר באפשרות זו אם נגן ה-DVD תומך ביציאת YPbPr בלבד.</li> </ul>  <p style="text-align: center;">⬆️ ⬇️ ⬇️ ⬇️</p>	<p><b>Input Color Format</b> (תבנית צבע כניסה)</p>	
<p>מאפשר לאפס את הגדרות הצבעים של הצג להגדרות ברירת המחדל.</p>	<p><b>Reset Color</b> (איפוס צבע)</p>	
<p>השתמש באפשרות display (תצוגה) כדי לכוון את התמונה.</p>  <p style="text-align: center;">⬆️ ⬇️ ⬆️ ⬇️</p>	<p><b>Display</b> (תצוגה)</p>	
<p>שינוי יחס האורך-רוחב של התמונה ל-wide 16:9, 4:3 או 5:4</p>	<p><b>Aspect Ratio</b> (יחס גובה-רוחב)</p>	
<p>תכונה זו משווה לתמונה מראה חד או רך יותר. השתמש בלחצנים ⬆️ או ⬇️ כדי לכוון את החדות בין 0 ל-100.</p>	<p><b>Sharpness</b> (חדות)</p>	
<p>מגדיל את רמת הניגודיות לתמונה מפורטת וחדה יותר. לחץ על הלחצן ⬆️ כדי להגדיר את Dynamic Contrast (ניגודיות דינמית) למצב On (פועל) או Off (כבוי).</p> <p><b>הערה:</b> האפשרות <b>Dynamic Contrast</b> (ניגודיות דינמית) מספקת ניגודיות גבוהה יותר במצב <b>Game</b> (משחקים) או <b>Movie</b> (סרטים).</p>	<p><b>Dynamic Contrast</b> (ניגודיות דינמית)</p>	
<p>ניתן לבחור אחת מהאפשרויות Fast (מהיר) או Normal (רגיל).</p>	<p><b>Response Time</b> (זמן תגובה)</p>	
<p>בחר באפשרות זו כדי לשחזר את הגדרות ברירת המחדל של התצוגה.</p>	<p><b>Reset Display</b> (איפוס הצג)</p>	





<p>בחר באפשרות זו כדי לכוון את ההגדרות שבתפריט המסך, כגון שפות תפריט המסך, משך הזמן להצגת התפריט וכדומה.</p>  <p style="text-align: center;">⬆️ ⬇️ ⬇️ ⬆️</p>	<p><b>Menu (תפריט)</b></p>	
<p>ניתן להגדיר את שפת התפריט לאחת משמונה שפות (אנגלית, ספרדית, צרפתית, גרמנית, פורטוגזית ברזילאית, רוסית, סינית פשוטה או יפנית).</p>	<p><b>Language (שפה)</b></p>	
<p>סיבוב תפריט המסך נגד כיוון השעון ב-90 מעלות. ניתן לשנות את התפריט לפי סיבוב התצוגה.</p>	<p><b>Rotation (סיבוב)</b></p>	
<p>בחר באפשרות זו כדי לכוון את שקיפות התפריט באמצעות לחיצה על הלחצנים ⬆️ ו-⬇️ בין 0 ל-100.</p>	<p><b>Transparency (שקיפות)</b></p>	
<p>זמן הצגת תפריט המסך: הגדרת משך הזמן שבו תפריט המסך יישאר פעיל לאחר הלחיצה האחרונה על לחצן כלשהו. לחץ ⬆️ או ⬇️ כדי להזיז את המחווון בצעדים של 1 שניות, מ-5 עד 60 שניות.</p>	<p><b>Timer (קוצב זמן)</b></p>	
<p>איפוס כל ההגדרות של תפריט המסך לערכי ברירת המחדל.</p>	<p><b>Reset Menu (איפוס התפריטים)</b></p>	



בחר באפשרות הזו כדי לשנות את ההגדרות של המצב המותאם אישית.

**Personalize**  
(התאמה אישית)

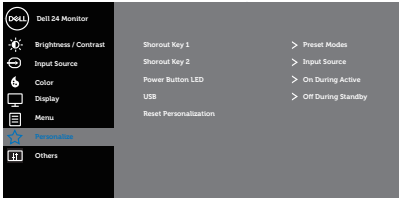

המשתמש יכול לבחור באחת מהאפשרויות הבאות: Preset Modes (מצבים מוגדרים מראש), Brightness/Contrast (בהירות/ניגודיות), Input Source (אות מקור), Aspect Ratio (יחס גובה-רוחב) ו-Rotation (סיבוב) ולהגדיר את האפשרות שנבחרה Shortcut Key 1 (מקש קיצור 1).

**Shortcut Key 1**  
(מקש קיצור 1)

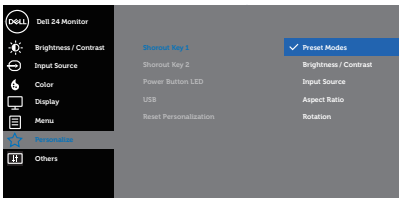

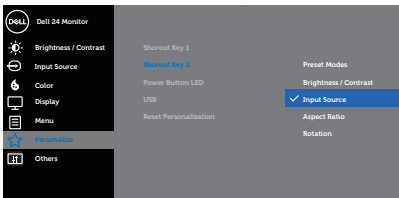

המשתמש יכול לבחור באחת מהאפשרויות הבאות: Preset Modes (מצבים מוגדרים מראש), Brightness/Contrast (בהירות/ניגודיות), Input Source (אות מקור), Aspect Ratio (יחס גובה-רוחב) ו-Rotation (סיבוב) ולהגדיר את האפשרות שנבחרה Shortcut Key 2 (מקש קיצור 2).

**Shortcut Key 2**  
(מקש קיצור 2)

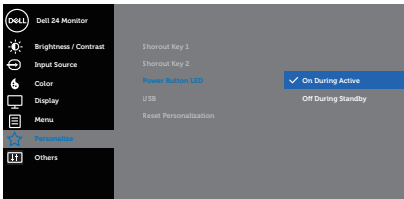
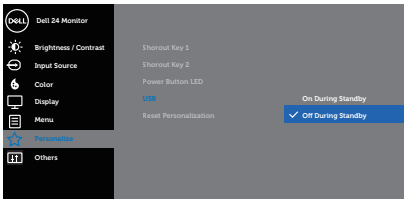

<p>מאפשרת להגדיר שנורית החיווי להפעלה תיזלק בזמן שהצג פעיל או כבוי, כדי לחסוך בחשמל.</p>  <p style="text-align: center;">⬆️ ⬇️ ⬇️ ⬇️ ⬆️</p>	<p><b>Power Button LED</b> (נורית חיווי להפעלה)</p>	
<p>הפיכה של ה-USB לזמין או לא זמין כאשר הצג במצב המתנה.</p> <p><b>הערה:</b> USB הפעלה/כיבוי במצב המתנה זמין רק כאשר כבל ה-USB לחיבור למחשב מנותק. אפשרות זו תהיה מנוטרלת כאשר כבל USB upstream מחובר.</p>  <p style="text-align: center;">⬆️ ⬇️ ⬇️ ⬇️ ⬆️</p>	<p><b>USB</b></p>	
<p>איפוס כל ההגדרות שהותאמו אישית לערכי ברירת המחדל.</p>	<p><b>Reset Personalization</b> (אפס התאמה אישית)</p>	

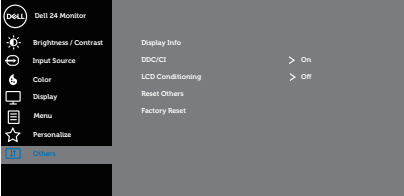

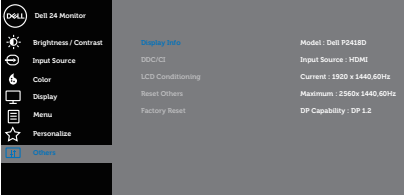
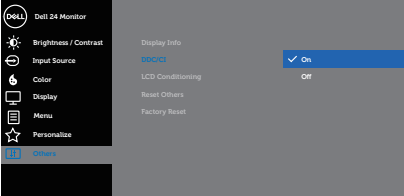
 <p style="text-align: center;">▲ ▼ ▶ ✕</p>	<p><b>Others (אחרים)</b></p>	
 <p style="text-align: center;">▲ ▼ ✓ ✕</p>	<p><b>Display Info</b> (פרטי תצוגה)</p>	
<p>(Display Data Channel/Command Interface) DDC/CI מאפשר לכוון את המשתנים של הצג (בהירות, איזון צבעים וכו') בהיבט של הולאה) באמצעות תוכנת מחשב. ניתן להשבית את התכונה הזו על ידי בחירה באפשרות Off (כבוי). כדי ליהנות מחוויית השימוש הטובה ביותר ולשפר את ביצועי הצג, הפעל את התכונה הזו.</p>  <p style="text-align: center;">▲ ▼ ✓ ✕</p>	<p><b>DDC/CI</b></p>	
<p>מסייע למנוע מקרים של צריבת תמונה קלה. כתלות ברמת הצריבה, ייתכן שפעולת התוכנית תימשך זמן מה. כדי להתחיל ב-LCD conditioning (תיקון צריבת תמונה), בחר באפשרות On (מופעל).</p>	<p><b>LCD Conditioning</b> (תיקון צריבת תמונה)</p>	
<p>איפוס כל ההגדרות של 'אחרים' לערכי ברירת המחדל.</p>	<p><b>Reset Others</b> (איפוס אחר)</p>	
<p>איפוס כל ההגדרות של תפריט המסך לערכי ברירת המחדל.</p>	<p><b>Factory Reset</b> (איפוס להגדרות ברירת המחדל)</p>	



הערה: לצג יש תכונה מובנית שמכיילת אוטומטית את רמת הבהירות כדי לפצות על התיישנות ה-LED.



### הודעות אזהרה בתפריט המסך

כאשר התכונה **Dynamic Contrast** (ניגודיות דינמית) זמינה (במצבים המוגדרים מראש האלה: **Game** (משחקים) או **Movie** (סרטים)), לא ניתן לבצע כוונון ידני של הבהירות.

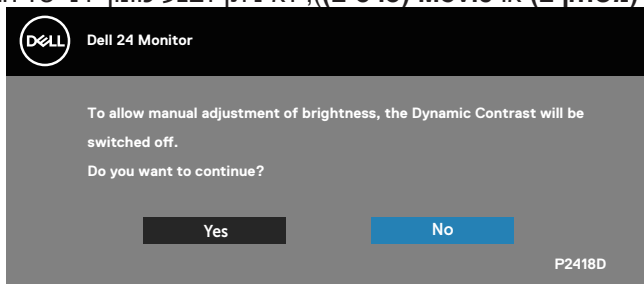

אם הצג אינו תומך ברזולוציית תצוגה מסוימת, ההודעה הבאה תוצג:

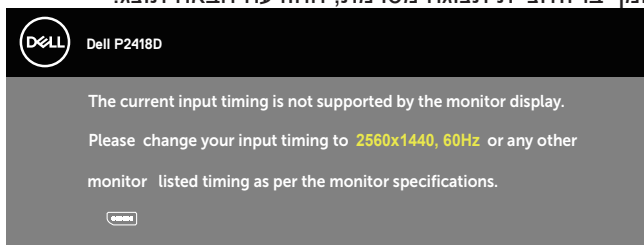

משמעות הדבר היא שהצג אינו מצליח להסתנכרן עם האות שמגיע מהמחשב. עיין בפרק **מפרט הצג** לקבלת טווחי התדרים האופקיים והאנכיים שניתן להשתמש בהם בצג זה. המצב המומלץ הוא 2560 x 1440.

לפני הפיכת הפונקציה **DDC/CI** ללא זמינה, ההודעה הזו תוצג:

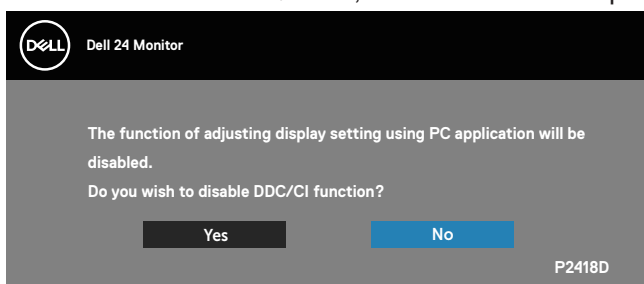

כשהצג עובר למצב Power Save Mode (חיסכון בצריכת חשמל), תוצג ההודעה הבאה:

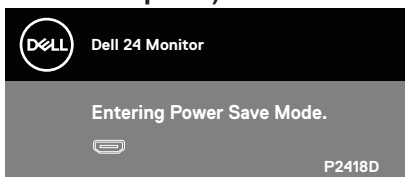

אם תלחץ על לחצן כלשהו פרט ללחצן ההפעלה, ההודעות האלה יוצגו בהתאם לכניסה שנבחרה:

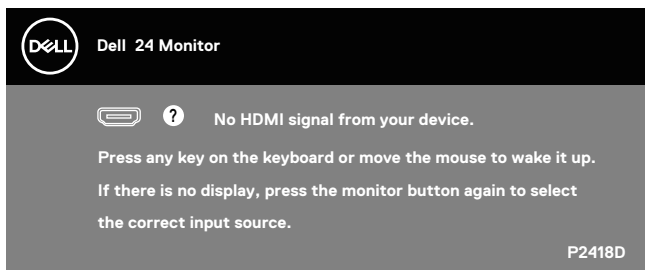

אם כבל HDMI או DP אינו מחובר, תוצג תיבת דו-שיח צפה בדומה לתיבה הבאה. הצג יעבור למצב חיסכון בצריכת חשמל לאחר 4 דקות אם לא יהיה שינוי בתמונה.

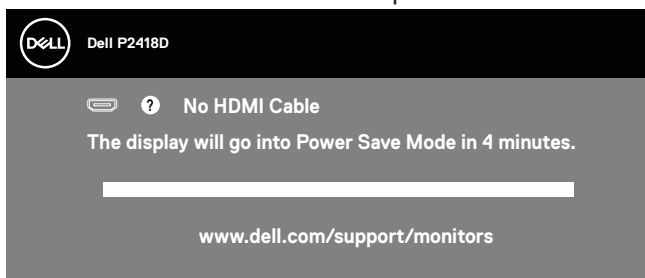

יא

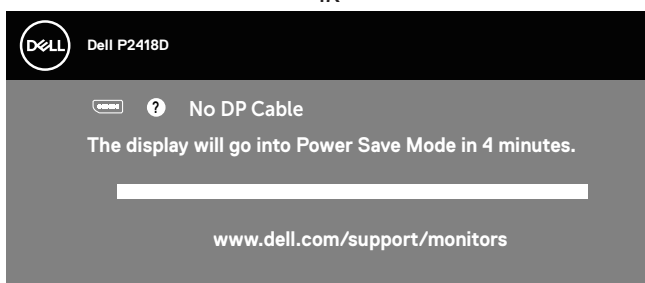

למידע נוסף, ראה פתרון בעיות.



תצוגת המסך תהיה זמינה במצב פעולה רגיל בלבד. כאשר לחצן כלשהו נלחץ במצב Active-off, ההודעה הזו תוצג:

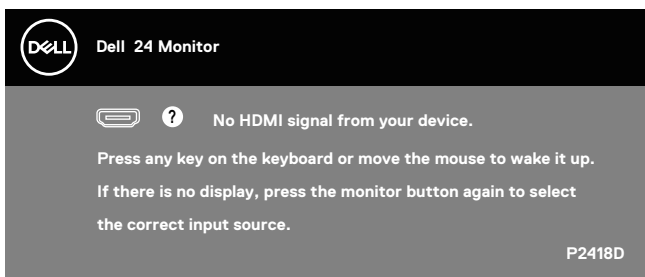

הפעל את המחשב ואת הצג כדי לגשת אל התצוגה במסך.

## התקנת הצג

### הגדרת הרזולוציה המקסימלית

להגדרת הרזולוציה המרבית של הצג:

ב-7 Windows®, 8 Windows®, ו-8.1 Windows®:

1. ב-8 Windows ו-8.1 Windows בלבד, בחר באריח 'שולחן העבודה' כדי לעבור לשולחן עבודה קלאסי.

2. לחץ לחיצה ימנית על שולחן העבודה ולחץ על **Screen Resolution (רזולוציית המסך)**.

3. לחץ על הרשימה הנפתחת של רזולוציית המסך ובחר באפשרות **1440 x 2560**.

4. לחץ על **OK (אישור)**.

ב-10 Windows®:

1. לחץ לחיצה ימנית על שולחן העבודה ובחר באפשרות **Display settings (שנה הגדרות תצוגה)**.

2. לחץ על **Advanced display settings (הגדרות תצוגה מתקדמות)**.

3. לחץ על הרשימה הנפתחת של **Resolution (רזולוציה)** ובחר באפשרות **1440 x 2560**.

4. לחץ על **Apply (החל)**.

אם האפשרות **1440 x 2560** לא מופיעה, ייתכן שיהיה צורך לעדכן את מנהל ההתקן של כרטיס המסך. בהתאם למחשב, בצע אחת מהפעולות האלה.

אם ברשותך מחשב שולחני או נייד של Dell:

- עבור לאתר [www.dell.com/support](http://www.dell.com/support), הזן את תגית השירות שקיבלת והורד את מנהל ההתקן העדכני עבור כרטיס המסך שלך.

אם המחשב שברשותך אינו מתוצרת Dell (נייד או שולחני):

- עבור לאתר התמיכה של המחשב והורד את מנהלי ההתקן העדכניים של כרטיס המסך.
- עבור לאתר האינטרנט של כרטיס המסך והורד את מנהלי ההתקן העדכניים.



שימוש במתקן ההטיה, במעמד המסתובב ובתוספת האנכית

**הערה:** מוצר זה מיועד לשימוש עבור צג עם מעמד. אם רכשת מעמד אחר, עיין במדריך ההתקנה שלו לקבלת הוראות התקנה.

**הטיה, סיבוב**

כאשר המעמד מחובר לצג, תוכל להטות ולסובב את הצג לקבלת זווית הצפייה הנוחה ביותר.

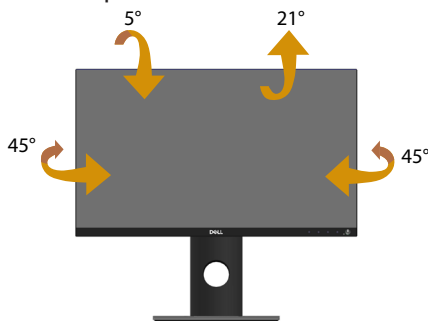

**הערה:** המעמד מגיע נפרד מהצג.

**שינוי הגובה**

**הערה:** המעמד נפתח עד לגובה של 130 מ"מ. האורך הבא מסביר כיצד להאריך את הצג לגובה.

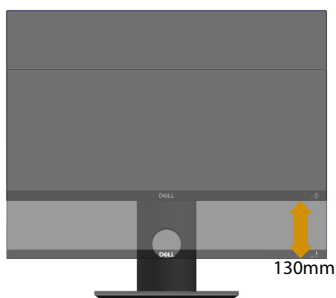



## סיבוב הצג

לפני סיבוב הצג, יש לפתוח אותו לגובה עד הסוף (שינוי הגובה) ולהטות אותו עד הסוף, כדי לא לפגוע בחלק התחתון.

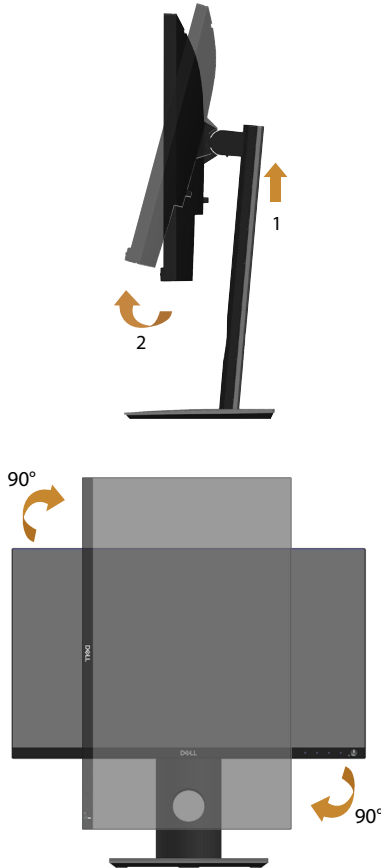

הערה: כדי להשתמש בתכונה של סיבוב התצוגה (תצוגה לרוחב במקום לאורך) יחד עם מחשב Dell, צריך מנהל התקן עדכני לכרטיס המסך. הוא אינו מצורף לצג. כדי להוריד את מנהל ההתקן לכרטיס המסך, עבור לאתר [www.dell.com/support](http://www.dell.com/support). בקטע Download לחץ על Video Drivers וחפש את מנהל ההתקן העדכני.





**הערה:** כשמשתמשים ביישומים עם גרפיקה עשירה (כגון משחקים תלת-ממדיים) במצב תצוגה לאורך, ייתכן שתהיה פגיעה מסוימת בביצועים.

**הגוצתה לש בוביסה תורדגה וויכ**

לאחר שסובבת את הצג, עליך לבצע את הפעולות שבהמשך כדי לכוון את ההגדרה Rotation Display (סיבוב תצוגה) במערכת.



**הערה:** אם אתה משתמש בצג יחד עם מחשב שאינו מתוצרת Dell, עליך לבקר באתר שבו נמצא מנהל ההתקן של כרטיס המסך או באתר שח יצרן המחשב כדי לקבל פרטים על סיבוב 'תוכן' התצוגה.

כדי לכוון את הגדרות הסיבוב של התצוגה:

1. לחץ לחיצה ימנית על שולחן העבודה ובחר באפשרות **Properties** (מאפיינים).
2. בחר בכרטיסייה **Settings** (הגדרות) ולחץ על **Advanced** (מתקדם).
3. אם יש לך כרטיס מסך מתוצרת ATI, לחץ על הכרטיסייה **Rotation** (סיבוב) ובחר את הסיבוב המועדף.
4. אם יש לך כרטיס מסך מתוצרת nVidia, לחץ על הכרטיסייה nVidia, בצד שמאל לחץ על **NVRotate**, ובחר את הסיבוב המועדף.
5. אם יש לך כרטיס מסך מתוצרת Intel®, לחץ על כרטיסיית כרטיס המסך של Intel ולחץ על **Graphic Properties** (מאפייני גרפיקה), לחץ על הכרטיסייה **Rotation** (סיבוב) ובחר את הסיבוב המועדף.



**הערה:** אם אפשרות הסיבוב לא מוצגת או לא פועלת טוב, היכנס לאתר [www.dell.com/support](http://www.dell.com/support) והורד את מנהל ההתקן העדכני לכרטיס המסך.



# פתרון בעיות

**אזהרה:** לפני שתתחיל בביצוע הפעולות שבסעיף זה, עיין בחלק **הוראות בטיחות**.

## בדיקה עצמית

הצג כולל תכונת בדיקה עצמית אשר מוודאת כי הוא תקין. אם הצג והמחשב מחוברים בצורה תקינה אך המסך נשאר חשוך, הפעל את הבדיקה העצמית של הצג על ידי ביצוע הפעולות האלה:

1. כבה את המחשב ואת הצג.

2. נתק את כל כבלי הווידאו מהצג. כך המחשב לא יהיה מעורב.

3. הדלק את הצג.

אם הצג תקין, הוא יאתר שאין אות ואחת מהודעות הבאות תוצג. במצב בדיקה עצמית, נורית ההפעלה תישאר לבנה.

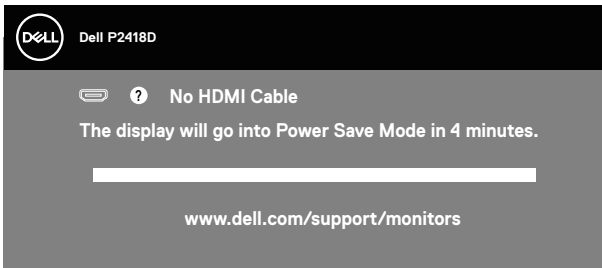

או

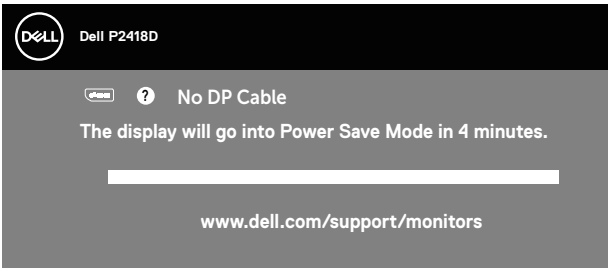

**הערה:** תיבה זו מוצגת גם בזמן פעולה רגילה של המערכת, אם כבל הווידאו מתנתק או ניזוק.

4. כבה את הצג וחבר בחזרה את כבל הווידאו; לאחר מכן, הדלק את הצג ואת המחשב. אם הצג נותר חשוך אחרי שחיברת בחזרה את הכבלים, בדוק את כרטיס המסך והמחשב שלך.



## כלי אבחון מובנה

לצג יש כלי אבחון מובנה שבעזרתו תוכל לבדוק אם התקלות שאתה חווה קשורות לצג או למחשב ולכרטיס המסך שלו.

**הערה:** תוכל להפעיל את האבחון המובנה רק כאשר כבל הווידאו מנותק והצג במצב בדיקה עצמית.

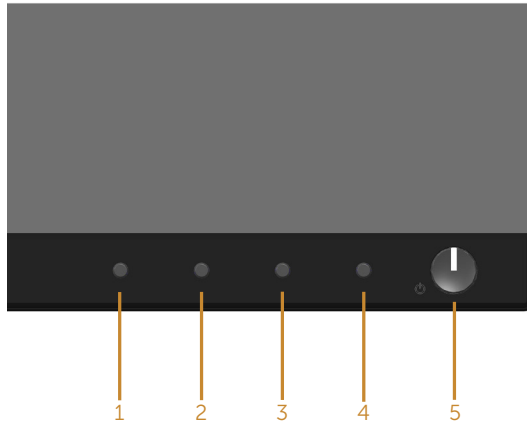

להפעלת האבחון המובנה:

1. ודא שהמסך נקי (אין עליו חלקיקי אבק).
  2. נתק את כבלי הווידאו שבגב המחשב או הצג. כעת הצג יעבור למצב בדיקה עצמית.
  3. לחץ לחיצה ארוכה על **לחצן 1** בפאנל הקדמי במשך 5 שניות. כעת יוצג מסך אפור.
  4. בדוק בעיון את המסך ונסה לאתר חריגות.
  5. לחץ שוב על **לחצן 1** שבלוח הקדמי. צבע המסך ישתנה לאדום.
  6. בדוק את התצוגה ונסה לאתר חריגות.
  7. חזור על שלבים 1 ו-6 ובדוק את התצוגה בצבעים ירוק, כחול, שחור, לבן ובמסכי הטקסט.
- הבדיקה תסתיים כאשר יופיע מסך הטקסט. ליציאה, לחץ פעם נוספת על **לחצן 1**. אם לא זיהית חריגות במסך כאשר השתמשת בכלי האבחון המובנה, הצג תקין. בדוק את כרטיס המסך ואת המחשב.



## בעיות נפוצות

הטבלה שלהלן מכילה מידע כללי לגבי בעיות נפוצות בצג ופתרונות אפשריים:

פתרונות אפשריים	הבעיה
<ul style="list-style-type: none"> <li>• ודא שכבל הווידאו מחובר היטב בין הצג למחשב.</li> <li>• חבר התקן חשמלי אחר לשקע החשמל שבקיר כדי לבדוק אם הוא פועל כשורה.</li> <li>• ודא שמקור האות הנכון נבחר באמצעות תפריט הבחירה <b>Input Source</b> (מקור כניסה).</li> </ul>	<p>אין תמונה/נורית ההפעלה כבויה</p>
<ul style="list-style-type: none"> <li>• הגדל את הבהירות ואת הניגודיות מתפריט המסך.</li> <li>• בצע בדיקה עצמית לצג.</li> <li>• בדוק אם ישנם פינים עקומים או שבורים במחבר כבל הווידאו.</li> <li>• הפעל את האבחון המובנה.</li> <li>• ודא שמקור האות הנכון נבחר באמצעות תפריט הבחירה <b>Input Source</b> (מקור כניסה).</li> </ul>	<p>אין תמונה/נורית ההפעלה דולקת</p>
<ul style="list-style-type: none"> <li>• אל תשתמש בכבלים מאריכים לווידאו.</li> <li>• אפס את הצג ל-הגדרות ברירת המחול (<b>Factory Reset</b>) (איפוס להגדרות ברירת המחול).</li> <li>• שנה את רזולוציית הווידאו ליחס גובה-רוחב נכון.</li> </ul>	<p>מיקוד גרוע</p>
<ul style="list-style-type: none"> <li>• אפס את ההגדרות של הצג לערכי ברירת המחול באמצעות הגדרות ברירת המחול (<b>Factory Reset</b>) (איפוס להגדרות ברירת המחול).</li> <li>• בדוק את תנאי הסביבה.</li> <li>• שנה את מיקום הצג ובדוק אותו בחדר אחר.</li> </ul>	<p>התמונה רועדת/קופצת</p>
<ul style="list-style-type: none"> <li>• הדלק וכבה את הצג.</li> <li>• פיקסלים שכבויים תמידית הם פגם טבעי שעשוי להתקיים בטכנולוגיית LCD.</li> <li>• למידע נוסף על איכות הצגים ומדיניות הפיקסלים של Dell, גלוש לאתר התמיכה של Dell בכתובת <a href="http://www.dell.com/support/monitors">www.dell.com/support/monitors</a>.</li> </ul>	<p>פיקסלים חסרים</p>
<ul style="list-style-type: none"> <li>• הדלק וכבה את הצג.</li> <li>• פיקסלים שכבויים תמידית הם פגם טבעי שעשוי להתקיים בטכנולוגיית LCD.</li> <li>• למידע נוסף על איכות הצגים ומדיניות הפיקסלים של Dell, גלוש לאתר התמיכה של Dell בכתובת <a href="http://www.dell.com/support/monitors">www.dell.com/support/monitors</a>.</li> </ul>	<p>פיקסלים תקועים</p>
<ul style="list-style-type: none"> <li>• אפס את הצג ל-הגדרות ברירת המחול (<b>Factory Reset</b>) (איפוס להגדרות ברירת המחול).</li> <li>• כוונן את הבהירות ואת הניגודיות בתפריט המסך.</li> </ul>	<p>בעיות בהירות</p>
<ul style="list-style-type: none"> <li>• אפס את ההגדרות של הצג לערכי ברירת המחול באמצעות הגדרות ברירת המחול (<b>Factory Reset</b>) (איפוס להגדרות ברירת המחול).</li> <li>• כוונן את בקורות המיקום האופקי והאנכי בתפריט המסך.</li> </ul>	<p>עיוות גאומטרי</p>
<ul style="list-style-type: none"> <li>• אפס את הצג ל-הגדרות ברירת המחול (<b>Factory Reset</b>) (איפוס להגדרות ברירת המחול).</li> <li>• בצע בדיקה עצמית לצג כדי לבדוק אם הקווים מופיעים גם במצב בדיקה עצמית.</li> <li>• בדוק אם ישנם פינים עקומים או שבורים במחבר כבל הווידאו.</li> <li>• הפעל את האבחון המובנה.</li> </ul>	<p>קווים אופקיים/אנכיים</p>



<ul style="list-style-type: none"> <li>• אפס את ההגדרות של הצג לערכי ברירת המחדל באמצעות הגדרות ברירת המחדל <b>Factory Reset (איפוס להגדרות ברירת המחדל)</b>.</li> <li>• בצע בדיקה עצמית לצג כדי לבדוק אם המסך המעורבל מופיע גם במצב בדיקה עצמית.</li> <li>• בדוק אם ישנם פינים עקומים או שבורים במחבר כבל הווידאו.</li> <li>• הפעל מחדש את המחשב במצב בטוח.</li> </ul>	<p>בעיות סנכרון</p>
<ul style="list-style-type: none"> <li>• אל תבצע פעולות לפתרון בעיות.</li> <li>• פנה מיד ל-Dell.</li> </ul>	<p>בעיות שקשורות בבטיחות</p>
<ul style="list-style-type: none"> <li>• ודא שכבל הווידאו מחובר היטב בין הצג למחשב.</li> <li>• אפס את ההגדרות של הצג לערכי ברירת המחדל באמצעות הגדרות ברירת המחדל <b>Factory Reset (איפוס להגדרות ברירת המחדל)</b>.</li> <li>• בצע בדיקה עצמית לצג כדי לבדוק אם הבעיה החוזרת מופיעה גם במצב בדיקה עצמית.</li> </ul>	<p>בעיות חוזרות ונשנות</p>
<ul style="list-style-type: none"> <li>• בצע בדיקה עצמית לצג.</li> <li>• ודא שכבל הווידאו מחובר היטב בין הצג למחשב.</li> <li>• בדוק אם ישנם פינים עקומים או שבורים במחבר כבל הווידאו.</li> </ul>	<p>צבע חסר</p>
<ul style="list-style-type: none"> <li>• שנה את <b>Color Setting Mode (מצב הגדרות צבעים)</b> בתפריט <b>Color Settings (הגדרות צבעים)</b> ל-<b>Graphics (גרפיקה)</b> או <b>Video (וידאו)</b> (וידאו) כתלות ביישום.</li> <li>• נסה לבחור מצב אחר באמצעות <b>Preset Modes (מצבים מוגדרים מראש)</b> בתפריט <b>Color (צבע)</b>. כוון את הערך של R/G/B בהגדרה <b>Custom Color (צבע מותאם אישית)</b> בתפריט <b>Color (צבע)</b>.</li> <li>• שנה את ההגדרה <b>Input Color Format (תבנית צבע כניסה)</b> לאפשרות <b>RGB</b> או <b>YPbPr</b> בתפריט <b>Color (צבע)</b>.</li> <li>• הפעל את האבחון המובנה.</li> </ul>	<p>צבע שגוי</p>
<ul style="list-style-type: none"> <li>• השתמש בתכונת חיסכון בצריכת זרם כדי לכבות את הצג כשאינו בשימוש. (למידע נוסף, ראה <b>מצבי ניהול צריכת חשמל</b>).</li> <li>• לחלופין, השתמש בשומר מסך משתנה.</li> </ul>	<p>תמונה סטטית נשארת בתצוגה למשך זמן רב</p>
<ul style="list-style-type: none"> <li>• שנה את הערך של <b>Response Time (זמן תגובה)</b> בתפריט <b>Display (תפריט התצוגה)</b> לאפשרות <b>Fast (מהיר)</b> או <b>Normal (רגיל)</b> בהתאם לשימוש.</li> </ul>	<p>תמונה מרצדת או מטושטשת</p>



## בעיות ספציפיות למוצר

בעיות ספציפיות	פתרונות אפשריים
תמונת המסך קטנה מדי	<ul style="list-style-type: none"> <li>בדוק את ההגדרה <b>Aspect Ratio</b> (יחס גובה-רוחב) בתפריט <b>Display settings</b> (הגדרות תצוגה).</li> <li>אפס את ההגדרות של הצג לערכי ברירת המחדל באמצעות <b>Factory Settings</b> (הגדרות ברירת המחדל).</li> </ul>
לא ניתן לכוונן את הצג מהמקשים שבלוח הקדמי	<ul style="list-style-type: none"> <li>כבה את הצג, נתק את כבל החשמל, חבר אותו בחזרה והדלק את הצג.</li> <li>בדוק אם תפריט המסך נעול. אם כן, לחץ לחיצה ארוכה על הלחצן שמשמאל ללחצן ההפעלה במשך 6 שניות כדי לבטל את הנעילה.</li> </ul>
אין אות קלט כאשר לוחצים על הבקרות	<ul style="list-style-type: none"> <li>בדוק את מקור האות. הזז את העכבר או לחץ על מקש כלשהו במקלדת כדי לוודא שהמחשב אינו נמצא במצב המתנה או מצב שינה.</li> <li>בדוק אם כבל הווידאו מחובר היטב. נתק וחבר את כבל הווידאו מחדש במידת הצורך.</li> <li>הפעל מחדש את המחשב או את גגן הווידאו.</li> </ul>
התמונה אינה ממלאת את המסך	<ul style="list-style-type: none"> <li>בתקליטורי DVD שונים יש הבדל בין תבניות וידאו שונות (יחס גובה-רוחב) ולכן ייתכן שהתצוגה תהיה במסך מלא.</li> <li>הפעל את האבחון המובנה.</li> </ul>

## בעיות ספציפיות בממשק USB

בעיות ספציפיות	פתרונות אפשריים
ממשק USB אינו פועל	<ul style="list-style-type: none"> <li>ודא שהצג הופעל.</li> <li>חבר בחזרה את כבל ה-upstream למחשב.</li> <li>חבר בחזרה את התקני ה-USB (מחבר לחיבור התקנים).</li> <li>כבה את המסך והדלק אותו.</li> <li>הפעל מחדש את המחשב.</li> <li>התקני USB מסוימים, כגון דיסק קשיח חיצוני ונייד, דורשים זרם חשמלי גבוה יותר; חבר את ההתקן ישירות למחשב.</li> </ul>
ממשק Super Speed USB 3.0 איטי	<ul style="list-style-type: none"> <li>ודא שהמחשב תואם תקן USB 3.0</li> <li>בחלק מהמחשבים יש יציאות USB 2.0 ו-USB 1.1. ודא שחיברת את ההתקן ליציאת USB מתאימה.</li> <li>ודא שחיברת את ההתקן ליציאת USB מתאימה.</li> <li>חבר בחזרה את כבל ה-upstream למחשב.</li> <li>חבר בחזרה את התקני ה-USB (מחבר לחיבור התקנים).</li> <li>הפעל מחדש את המחשב.</li> </ul>
כשמחברים התקן עם חיבור USB 3.0 הציוד ההיקפי שמחובר באופן אלחוטי ליציאת USB מפסיק לפעול	<ul style="list-style-type: none"> <li>הגדל את המרחק שבין התקני USB 3.0 למקלט ה-USB.</li> <li>קרב את מקלט ה-USB האלחוטי עד כמה שניתן אל הציוד ההיקפי האלחוטי.</li> <li>השתמש בכבל הארכת USB להרחקת מקלט ה-USB האלחוטי עד כמה שניתן מיציאת USB 3.0.</li> </ul>



## הוראות בטיחות

**⚠️ אזהרה:** השימוש בבקרות, בכוונונים או בנהלים שאינם מצוינים בתיעוד זה עלול לגרום להתחשמלות, לסכנות חשמליות, ו/או לסכנות מכניות.

למידע נוסף על הוראות בטיחות, עיין בגיליון המידע הבטיחותי, הסביבתי והרגולטורי (SERI).

**⚠️ אזהרה:** ההשפעות לטווח ארוך של האור הכחול הנפלט מהצג עלולות לגרום לפציעות כגון התעייפות העיניים או הפעלת מאמץ רב על ידי העיניים. שימוש ממושך בצג עלול לגרום לכאב באזורים שונים בגוף, כגון הצוואר, הידיים, הגב והכתפיים.

כדי להפחית את המאמץ שמופעל על ידי העיניים ואת הכאב שעלול להתפתח בצוואר, בידיים, בגב ובכתפיים כתוצאה משימוש ממושך, מומלץ:

1. לשמור על מרחק של 50-70 ס"מ (20-28 אינץ') בין המסך לעיניים.
2. למצמץ יותר כדי להרטיב את העיניים אחרי שימוש ממושך בצג.
3. לצאת להפסקות של 20 דקות מדי שעתיים.
4. להסיט את המבט מהצג ולבהות בעצם כלשהו במרחק של כ-6 מטר (20 רגל) במשך 20 שניות לפחות בזמן ההפסקות.
5. להתמתח כדי למתוח את שרירי הצוואר, הידיים, הגב והכתפיים בזמן ההפסקות.

## הודעות תאימות FCC (ארה"ב בלבד) ומידע רגולטורי נוסף

1. לקבלת הודעות FCC ומידע נוסף אודות תקינה, בקר באתר התאימות בכתובת [www.dell.com/regulatory\\_compliance](http://www.dell.com/regulatory_compliance)





## יצירת קשר עם Dell

לפנייה ל-Dell לצורך מכירה, תמיכה טכנית או שירות לקוחות:

1. עבור אל [www.dell.com/contactdell](http://www.dell.com/contactdell).
  2. בחר במדינה או באזור שבהם אתה נמצא בתפריט הנפתח / Choose a Country/ Region (בחר מדינה/אזור) שבתחתית הדף.
  3. בחר את השירות או את קישור התמיכה המתאימים לפי צרכיך או בחר את שיטת הפנייה הנוחה ביותר עבורך ל-Dell. Dell מציעה מספר אפשרויות לקבלת שירות ותמיכה באינטרנט ובטלפון. הזמינות משתנה כתלות בארץ ובמוצר, וייתכן ששירותים מסוימים לא יהיו זמינים באזורך.
-  הערה: אם אין ברשותך חיבור אינטרנט פעיל, תוכל לקבל מידע נוסף ליצירת קשר בחשבונית הרכישה, בתלוש האריזה, בחשבון או בקטלוג המוצרים של Dell.

