

Dell

P2219H/P2319H/P2419H/P2719H

Panduan Pengguna

Model: P2219H/P2319H/P2419H/P2719H

Peraturan model: P2219Hb/P2319Ht/P2319Hc/P2419Hb/P2419Hc/P2719Ht



 **CATATAN:** CATATAN menunjukkan informasi penting yang membantu Anda memaksimalkan penggunaan komputer.

 **PERHATIAN:** Suatu tanda PERHATIAN menunjukkan adanya kerusakan potensial pada perangkat keras atau hilangnya data jika petunjuk tidak diikuti.

 **PERINGATAN:** PERINGATAN menunjukkan potensi kerusakan properti, terluka atau kematian.

Hak cipta © 2018-2019 Dell Inc. atau anak perusahaannya dilindungi undang-undang. Hak cipta dilindungi undang-undang. Dell, EMC, dan merek dagang lainnya adalah merek dagang Dell Inc. atau anak perusahaannya. Merek dagang lainnya mungkin adalah merek dagang masing-masing pemiliknya.

2019 - 04

Rev. A01

Daftar Isi

Tentang monitor Anda	6
Isi kemasan	6
Fitur Produk	8
Mengidentifikasi komponen dan kontrol	9
Tampilan depan	9
Tampilan Belakang	10
Tampilan samping	11
Tampilan bawah	12
Spesifikasi monitor	13
Spesifikasi Resolusi	16
Mode Video yang Didukung	16
Mode Tampilan Preset	16
Spesifikasi Listrik	17
Karakteristik Fisik	17
Karakteristik Lingkungan	20
Mode manajemen daya	21
Penentuan Pin	24
Kemampuan plug and play	27
Antarmuka Universal Serial Bus (USB)	27
USB 3.0	27
USB 2.0	27
Konektor upstream USB 3.0	28
Konektor downstream USB 3.0	28
Konektor downstream USB 2.0	29
Port USB	29
Kebijakan kualitas dan piksel monitor LCD	29



Panduan pemeliharaan	30
Membersihkan Monitor	30
Menyiapkan Monitor	31
Memasang Penyangga	31
Menyambungkan monitor Anda	33
Menyambungkan kabel DisplayPort (DisplayPort ke DisplayPort)	33
Menyambungkan kabel VGA (opsional)	33
Menyambungkan kabel HDMI (opsional)	34
Menyambungkan kabel USB 3.0	34
Mengatur kabel	35
Melepaskan penyangga monitor.	35
Pemasangan di dinding VESA (opsional)	36
Mengoperasikan monitor	37
Menghidupkan monitor	37
Menggunakan kontrol panel Depan	37
Tombol Panel depan.	38
Menggunakan menu OSD (Tampilan di Layar)	39
Mengakses sistem menu	39
Pesan Peringatan OSD.	52
Mengatur Resolusi Maksimum	54
Memiringkan, Memutar, dan Menggeser Vertikal	55
Memiringkan, memutar	55
Ekstensi vertikal	56
Merotasi monitor	56
Putar searah jarum jam	57
Putar berlawanan arah jarum jam	57
Menyesuaikan pengaturan tampilan rotasi sistem	58
Mengatasi Masalah.	59
Uji mandiri	59



Diagnostik internal	60
Masalah Umum.	61
Masalah khusus produk	66
Masalah khusus Universal Serial Bus (USB)	67
Lampiran	68
Pemberitahuan FCC (Hanya untuk A.S.) dan informasi peraturan lainnya	68
Hubungi Dell.	68





Tentang monitor Anda

Isi kemasan

Monitor Anda dilengkapi dengan komponen yang ditunjukkan di tabel di bawah ini. Jika ada komponen yang tidak ada, hubungi dukungan teknis Dell. Untuk informasi lebih lanjut, lihat [Hubungi Dell](#).

CATATAN: Beberapa item bersifat opsional dan mungkin tidak disertakan dengan monitor ini. Beberapa fitur mungkin tidak tersedia di negara tertentu.

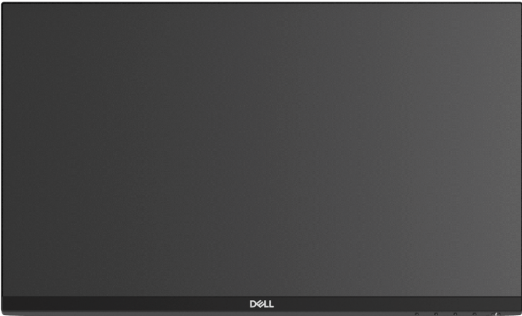
CATATAN: Jika memasang penyangga yang Anda beli dari sumber lain, ikuti petunjuk penyiapan yang disertakan dengan penyangga.

	Monitor
	Kaki penyangga



	<p>Dasar dudukan</p>
	<p>Kabel Daya (Bergantung pada Negara)</p>
	<p>Kabel DisplayPort</p>
	<p>Kabel VGA (Khusus Jepang)</p>
	<p>Kabel HDMI (disertakan dengan P2219H/P2319H/P2719H, khusus untuk Brasil)</p>
	<p>Kabel USB 3.0 upstream (mengaktifkan port USB pada monitor)</p>
	<ul style="list-style-type: none"> • Panduan Persiapan Ringkas • Informasi Keselamatan, Lingkungan, dan Peraturan



Fitur Produk

Layar panel datar **Dell P2219H/P2319H/P2419H/P2719H** memiliki matriks aktif, TFT (thin-film transistor), LCD (liquid crystal display) dan lampu latar LED. Fitur monitor mencakup:

- **P2219H:** area yang dapat dilihat 54,6 cm (21,5-inci) (diukur secara diagonal). Resolusi: Resolusi 1920 x 1080, lewat VGA, DisplayPort dan HDMI, dan dukungan layar penuh untuk resolusi yang lebih rendah.
- **P2319H:** area yang dapat dilihat 58,4 cm (23,0-inci) (diukur secara diagonal). Resolusi: Resolusi 1920 x 1080, lewat VGA, DisplayPort dan HDMI, dan dukungan layar penuh untuk resolusi yang lebih rendah.
- **P2419H:** area yang dapat dilihat 60,5 cm (23,8-inci) (diukur secara diagonal). Resolusi: Resolusi 1920 x 1080, lewat VGA, DisplayPort dan HDMI, dan dukungan layar penuh untuk resolusi yang lebih rendah.
- **P2719H:** area yang dapat dilihat 68,6 cm (27,0-inci) (diukur secara diagonal). Resolusi: Resolusi 1920 x 1080, lewat VGA, DisplayPort dan HDMI, dan dukungan layar penuh untuk resolusi yang lebih rendah.
- Tingkat warna 72% NTSC.
- Bisa dimiringkan ke atas/bawah, diputar sesuai ketinggian, serta dapat digeser naik turun.
- Penyangga yang dapat dilepas dan VESA™ (Video Electronics Standards Association) 100 mm untuk solusi pemasangan yang fleksibel.
- Konektivitas digital dengan DisplayPort dan HDMI.
- Dilengkapi dengan port upstream 1 USB dan port downstream 4 USB.
- Kemampuan plug and play jika didukung oleh sistem Anda.
- Pengaturan OSD (tampilan di layar) untuk memudahkan konfigurasi dan pengoptimalan layar.
- Slot kunci keamanan.
- Kunci penyangga.
- 0,3 W daya siaga bila dalam mode istirahat.
- Optimalkan kenyamanan mata dengan layar bebas kedip.

⚠ PERINGATAN: Kemungkinan efek jangka panjang emisi cahaya biru dari monitor dapat menyebabkan kerusakan pada mata, termasuk kelelahan mata, ketegangan mata digital, dan sebagainya. Fitur ComfortView dirancang untuk mengurangi jumlah cahaya biru yang dipancarkan dari monitor guna mengoptimalkan kenyamanan mata.



Mengidentifikasi komponen dan kontrol

Tampilan depan

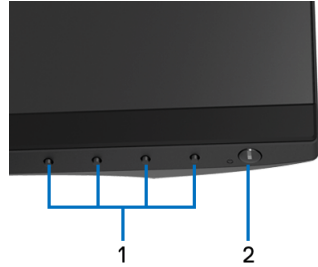

Kontrol panel depan

Label	Keterangan
1	Tombol fungsi (Untuk informasi selengkapnya, lihat Mengoperasikan monitor)
2	Tombol Daya Hidup/Mati (dengan indikator LED)



Tampilan Belakang



Tampilan belakang dengan penyangga monitor

Label	Keterangan	Penggunaan
1	Lubang pemasangan VESA (100 mm x 100 mm - di bagian belakang terpasang Tutup VESA)	Monitor pemasangan untuk di dinding menggunakan alat yang kompatibel dengan VESA (100 mm x 100 mm).
2	Peraturan label peringatan	Daftar persetujuan peraturan.
3	Tombol pelepas penyangga	Melepaskan penyangga dari monitor.
4	Slot kunci keamanan	Melindungi monitor dengan kunci keamanan (kunci keamanan tidak diberikan).
5	Label nomor serial barcode, dan Tanda Layanan	Baca label ini jika perlu menghubungkan kontak Dell untuk dukungan teknis.
6	Slot manajemen kabel	Gunakan untuk mengatur kabel dengan memasukkannya melalui slot.



Tampilan samping

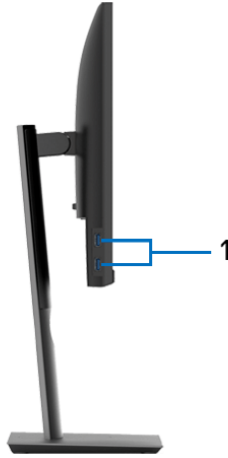

Label	Keterangan	Penggunaan
1	Port downstream USB (2)	Menyambungkan perangkat USB. CATATAN: Untuk menggunakan port ini, Anda harus menyambungkan kabel USB (disertakan dengan monitor Anda) ke port upstream USB di monitor dan ke komputer Anda.



Tampilan bawah

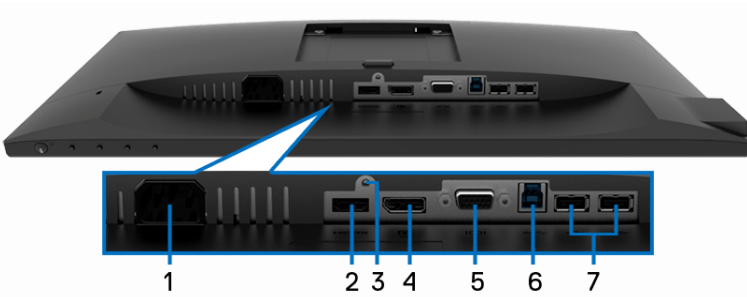

Tampilan bawah tanpa penyangga monitor

Label	Keterangan	Penggunaan
1	Konektor daya	Sambungkan kabel daya (disertakan dengan monitor Anda).
2	Port HDMI	Sambungkan komputer Anda dengan kabel HDMI (disertakan dengan P2219H/P2319H/P2719H, khusus untuk Brasil).
3	Fitur Kunci Penyangga	Kunci penyangga ke monitor dengan menggunakan sekrup M3 x 6 mm (sekrup tidak diberikan).
4	DisplayPort	Sambungkan komputer Anda dengan kabel DisplayPort (disertakan dengan monitor Anda).
5	Konektor VGA	Sambungkan komputer Anda dengan kabel VGA (disertakan dengan monitor Anda, khusus untuk Jepang).
6	Port upstream USB	Sambungkan kabel USB (disertakan dengan monitor Anda) ke port ini lalu komputer Anda mengaktifkan port USB di monitor.
7	Port downstream USB (2)	Menyambungkan perangkat USB. CATATAN: Untuk menggunakan port ini, Anda harus menyambungkan kabel USB (disertakan dengan monitor Anda) ke port upstream USB di monitor dan ke komputer Anda.



Spesifikasi monitor

Model	P2219H	P2319H
Jenis layar	Matriks aktif - LCD TFT	
Teknologi panel	Pada Teknologi Pengganti Bidang	
Aspect Ratio (Rasio Aspek)	16:9	
Gambar dapat dilihat		
Diagonal	546,10 mm (21,5 inci)	584,20 mm (23,0 inci)
Lebar (area aktif)	476,06 mm (18,74 inci)	509,18 mm (20,05 inci)
Tinggi (area aktif)	267,79 mm (10,54 inci)	286,42 mm (11,28 inci)
Total area	127484,10 mm ² (197,60 inci ²)	145839,33 mm ² (226,05 inci ²)
Pitch piksel	0,248 mm x 0,248 mm	0,265 mm x 0,265 mm
Piksel per inci (PPI)	102	96
Sudut pandang	178° (vertikal) biasa 178° (horizontal) biasa	
Cahaya lampu	250 cd/m ² (biasa)	
Rasio kontras	1000 hingga 1 (biasa)	
Lapisan pelat depan	Anti-Silau dengan kekerasan 3H	
Cahaya latar	Sistem lampu samping LED	
Waktu respons	8 mdtk (Normal) 5 mdtk (Cepat)	
Kepekatan warna	16,7 juta warna	
Tingkatan warna	72% (CIE1931) CATATAN: Tingkatan warna (biasa) didasarkan pada standar uji CIE1976 (82%) dan CIE1931 (72%).	
Perangkat internal	<ul style="list-style-type: none"> • Hub super-speed USB 3.0 (dengan 1 x port upstream USB 3.0) • 2 x port downstream USB 3.0 • 2 x port downstream USB 2.0 	



Port dan konektor	<ul style="list-style-type: none"> • 1 x DisplayPort versi 1.2 • 1 x port HDMI versi 1.4 • 1 x port VGA • 1 x port USB 3.0 upstream (bagian bawah) • 2 x port downstream USB 3.0 (bagian samping) • 2 x port downstream USB 2.0 (bagian bawah) 	
Lebar pembatas (sisi monitor ke area aktif)	5,62 mm (Atas/Kiri/Kanan) 19,99 mm (Bagian bawah)	5,40 mm (Atas/Kiri/Kanan) 19,86 mm (Bagian bawah)
Dapat disesuaikan		
Penyangga dapat diatur tingginya	130 mm	
Memiringkan	-5° hingga 21°	
Memutar	-45° hingga 45°	
Pivot	-90° hingga 90°	
Kompatibilitas Dell Display Manager	Ya	
Keamanan	Slot kunci keamanan (kunci kabel dijual tersendiri)	

Model	P2419H	P2719H
Jenis layar	Matriks aktif - LCD TFT	
Teknologi panel	Pada Teknologi Pengganti Bidang	
Aspect Ratio (Rasio Aspek)	16:9	
Gambar dapat dilihat		
Diagonal	604,52 mm (23,8 inci)	685,99 mm (27,0 inci)
Lebar (area aktif)	527,04 mm (20,75 inci)	597,88 mm (23,54 inci)
Tinggi (area aktif)	296,46 mm (11,67 inci)	336,31 mm (13,24 inci)
Total area	156246,27 mm ² (242,16 inci ²)	201073,02 mm ² (311,67 inci ²)
Pitch piksel	0,275 mm x 0,275 mm	0,311 mm x 0,311 mm
Piksel per inci (PPI)	92	82
Sudut pandang	178° (vertikal) biasa 178° (horizontal) biasa	



Cahaya lampu	250 cd/m ² (biasa)	300 cd/m ² (biasa)
Rasio kontras	1000 hingga 1 (biasa)	
Lapisan pelat depan	Anti-Silau dengan kekerasan 3H	
Cahaya latar	Sistem lampu samping LED	
Waktu respons	8 mdtk (Normal) 5 mdtk (Cepat)	
Kepekatan warna	16,7 juta warna	
Tingkatan warna	72% (CIE1931) CATATAN: Tingkatan warna (biasa) didasarkan pada standar uji CIE1976 (82%) dan CIE1931 (72%).	
Perangkat internal	<ul style="list-style-type: none"> • Hub super-speed USB 3.0 (dengan 1 x port upstream USB 3.0) • 2 x port downstream USB 3.0 • 2 x port downstream USB 2.0 	
Port dan konektor	<ul style="list-style-type: none"> • 1 x DisplayPort versi 1.2 • 1 x port HDMI versi 1.4 • 1 x port VGA • 1 x port USB 3.0 upstream (bagian bawah) • 2 x port downstream USB 3.0 (bagian samping) • 2 x port downstream USB 2.0 (bagian bawah) 	
Lebar pembatas (sisi monitor ke area aktif)	5,38 mm (Atas/Kiri/Kanan) 20,31 mm (Bagian bawah)	6,00 mm (Atas/Kiri/Kanan) 20,70 mm (Bagian bawah)
Dapat disesuaikan		
Penyangga dapat diatur tingginya	130 mm	
Memiringkan	-5° hingga 21°	
Memutar	-45° hingga 45°	
Pivot	-90° hingga 90°	
Kompatibilitas Dell Display Manager	Ya	
Keamanan	Slot kunci keamanan (kunci kabel dijual tersendiri)	



Spesifikasi Resolusi

Model	P2219H/P2319H/P2419H/P2719H
Rentang pindai horizontal	30 kHz hingga 83 kHz (otomatis)
Rentang pindai vertikal	56 Hz hingga 76 Hz (otomatis)
Resolusi setelan awal maksimum	1920 x 1080 pada 60 Hz

Mode Video yang Didukung

Model	P2219H/P2319H/P2419H/P2719H
Kemampuan tampilan video (pemutaran VGA, HDMI & DP)	480i, 480p, 576i, 576p, 720p, 1080i, 1080p

Mode Tampilan Preset

Mode Tampilan	Frekuensi Horizontal (kHz)	Frekuensi Vertikal (Hz)	Clock Piksel (MHz)	Polaritas Sinkronisasi (Horizontal/Vertikal)
VESA, 640 x 480	31,5	60,0	25,2	-/-
VESA, 640 x 480	37,5	75,0	31,5	-/-
IBM, 720 x 400	31,5	70,0	28,3	-/+
VESA, 800 x 600	37,9	60,0	40,0	+/+
VESA, 800 x 600	46,9	75,0	49,5	+/+
VESA, 1024 x 768	48,4	60,0	65,0	-/-
VESA, 1024 x 768	60,0	75,0	78,8	+/+
VESA, 1152 x 864	67,5	75,0	108,0	+/+
VESA, 1280 x 1024	64,0	60,0	108,0	+/+
VESA, 1280 x 1024	80,0	75,0	135,0	+/+
VESA, 1600 x 900	60,0	60,0	108,0	+/+
VESA, 1920 x 1080	67,5	60,0	148,5	+/+



Spesifikasi Listrik

Model	P2219H/P2319H/P2419H/P2719H
Sinyal input video	<ul style="list-style-type: none"> • RGB Analog, 0,7 Volt +/- 5%, polaritas positif pada impedansi input 75 ohm • HDMI 1.4, 600 mV untuk setiap saluran yang berbeda, impedansi input 100 ohm setiap pasangan yang berbeda • DisplayPort 1.2, 600 mV untuk setiap saluran yang berbeda, impedansi input 100 ohm setiap pasangan yang berbeda
Tegangan/frekuensi/ arus input AC	100 VAC sampai 240 VAC / 50 Hz atau 60 Hz \pm 3 Hz / 1,5 A (biasa)
Arus daya saat dihidupkan	<ul style="list-style-type: none"> • 120 V: 30 A (Maks) pada 0°C (awal dingin) • 240 V: 60 A (Maks) pada 0°C (awal dingin)

Karakteristik Fisik

Model	P2219H	P2319H
Jenis kabel sinyal	<ul style="list-style-type: none"> • Digital: DisplayPort, 20 pin • Digital: HDMI, 19 pin (kabel tidak termasuk, kecuali untuk Brasil) • Analog: D-Sub, 15 pin (kabel tidak termasuk, kecuali untuk Jepang) • Bus Serial Universal: USB, 9 pin 	
Dimensi (dengan penyangga)		
Tinggi (ditinggikan)	472,0 mm (18,58 inci)	481,1 mm (18,94 inci)
Tinggi (tidak dipanjangkan)	353,4 mm (13,91 inci)	351,1 mm (13,82 inci)
Lebar	487,3 mm (19,19 inci)	520,0 mm (20,47 inci)
Kedalaman	166,0 mm (6,54 inci)	166,0 mm (6,54 inci)
Dimensi (tanpa penyangga)		
Tinggi	293,4 mm (11,55 inci)	311,7 mm (12,27 inci)
Lebar	487,3 mm (19,19 inci)	520,0 mm (20,47 inci)



Kedalaman	41,3 mm (1,63 inci)	41,3 mm (1,63 inci)
Dimensi penyangga		
Tinggi (ditinggikan)	400,8 mm (15,78 inci)	400,8 mm (15,78 inci)
Tinggi (tidak dipanjangkan)	353,4 mm (13,91 inci)	353,4 mm (13,91 inci)
Lebar	206,0 mm (8,11 inci)	206,0 mm (8,11 inci)
Kedalaman	166,0 mm (6,54 inci)	166,0 mm (6,54 inci)
Dasar	206,0 mm x 166,0 mm (8,11 inci x 6,54 inci)	206,0 mm x 166,0 mm (8,11 inci x 6,54 inci)
Berat		
Berat dengan kemasan	6,26 kg (13,80 lb)	7,00 kg (15,43 lb)
Berat dengan rakitan penyangga dan kabel	4,72 kg (10,41 lb)	5,11 kg (11,27 lb)
Berat tanpa rakitan penyangga (Untuk pertimbangan pemasangan di dinding atau pemasangan VESA - tanpa kabel)	2,75 kg (6,06 lb)	3,11 kg (6,86 lb)
Berat rakitan penyangga	1,62 kg (3,57 lb)	1,67 kg (3,68 lb)
Bingkai mengkilap depan	2-4 (khusus untuk dagu depan)	

Model	P2419H	P2719H
Jenis kabel sinyal	<ul style="list-style-type: none"> • Digital: DisplayPort, 20 pin • Digital: HDMI, 19 pin (kabel tidak termasuk) • Analog: D-Sub, 15 pin (kabel tidak termasuk, kecuali untuk Jepang) • Bus Serial Universal: USB, 9 pin 	<ul style="list-style-type: none"> • Digital: DisplayPort, 20 pin • Digital: HDMI, 19 pin (kabel tidak termasuk, kecuali untuk Brasil) • Analog: D-Sub, 15 pin (kabel tidak termasuk, kecuali untuk Jepang) • Bus Serial Universal: USB, 9 pin



Dimensi (dengan penyangga)		
Tinggi (ditinggikan)	486,1 mm (19,14 inci)	524,3 mm (20,64 inci)
Tinggi (tidak dipanjangkan)	356,1 mm (14,02 inci)	394,3 mm (15,52 inci)
Lebar	537,8 mm (21,27 inci)	609,9 mm (24,01 inci)
Kedalaman	166,0 mm (6,54 inci)	185,0 mm (7,28 inci)
Dimensi (tanpa penyangga)		
Tinggi	322,2 mm (12,68 inci)	363,0 mm (14,29 inci)
Lebar	537,8 mm (21,17 inci)	609,9 mm (24,01 inci)
Kedalaman	42,8 mm (1,69 inci)	42,8 mm (1,69 inci)
Dimensi penyangga		
Tinggi (ditinggikan)	400,8 mm (15,78 inci)	418,4 mm (16,47 inci)
Tinggi (tidak dipanjangkan)	353,4 mm (13,91 inci)	371,0 mm (14,61 inci)
Lebar	206,0 mm (8,11 inci)	245,0 mm (9,65 inci)
Kedalaman	166,0 mm (6,54 inci)	185,0 mm (7,28 inci)
Dasar	206,0 mm x 166,0 mm (8,11 inci x 6,54 inci)	245,0 mm x 185,0 mm (9,65 inci x 7,28 inci)
Berat		
Berat dengan kemasan	7,10 kg (15,65 lb)	9,05 kg (19,95 lb)
Berat dengan rakitan penyangga dan kabel	5,25 kg (11,57 lb)	6,67 kg (14,70 lb)
Berat tanpa rakitan penyangga (Untuk pertimbangan pemasangan di dinding atau pemasangan VESA - tanpa kabel)	3,26 kg (7,19 lb)	4,35 kg (9,59 lb)
Berat rakitan penyangga	1,67 kg (3,68 lb)	1,93 kg (4,25 lb)
Bingkai mengkilap depan	2-4 (khusus untuk dagu depan)	



Karakteristik Lingkungan

Model	P2219H/P2319H/P2419H/P2719H
Standar yang sesuai	
<ul style="list-style-type: none">• Monitor bersertifikat ENERGY STAR• EPEAT terdaftar jika berlaku. Pendaftaran EPEAT berbeda menurut negara. Lihat www.epeat.net untuk mengetahui status pendaftaran menurut negara.• RoHS-yang sesuai• Tampilan bersertifikat TCO• Monitor bebas BFR/PVC (tidak termasuk kabel luar)• Kaca Arsenic-Free dan Mercury-Free hanya untuk panel	
Suhu	
Beroperasi	0°C hingga 40°C (32°F hingga 104°F)
Tidak beroperasi	<ul style="list-style-type: none">• Penyimpanan: -20°C hingga 60°C (-4°F hingga 140°F)• Pengiriman: -20°C hingga 60°C (-4°F hingga 140°F)
Kelembaban	
Beroperasi	20% hingga 80% (nonkondensasi)
Tidak beroperasi	<ul style="list-style-type: none">• Penyimpanan: 10% hingga 90% (nonkondensasi)• Pengiriman: 10% hingga 90% (nonkondensasi)
Ketinggian	
Beroperasi	5000 m (16404 ft) (maksimum)
Tidak beroperasi	12192 m (40000 ft) (maksimum)
Pembuangan panas	
P2219H	<ul style="list-style-type: none">• 126,24 BTU/jam (maksimum)• 58,00 BTU/jam (normal)
P2319H	<ul style="list-style-type: none">• 136,58 BTU/jam (maksimum)• 54,63 BTU/jam (normal)
P2419H	<ul style="list-style-type: none">• 143,40 BTU/jam (maksimum)• 61,46 BTU/jam (normal)
P2719H	<ul style="list-style-type: none">• 197,95 BTU/jam (maksimum)• 64,85 BTU/jam (normal)



Mode manajemen daya

Jika telah memasang kartu tampilan yang sesuai dengan DPM™ VESA atau perangkat lunak di komputer Anda, monitor dapat secara otomatis mengurangi pemakaian daya saat tidak digunakan. Ini merujuk pada **Mode Hemat Daya***. Jika komputer mendeteksi input dari keyboard, mouse, atau perangkat input lainnya, monitor akan melanjutkan fungsi secara otomatis. Table berikut menunjukkan pemakaian daya dan sinyal dari fitur hemat daya otomatis ini.

* Pemakaian daya nol dalam mode Mati hanya dapat tercapai dengan memutuskan sambungan kabel utama dari monitor.

P2219H

Mode VESA	Sinkronisasi Horizontal	Sinkronisasi Vertikal	Video	Indikator Daya	Pemakaian Daya
Pengoperasian normal	Aktif	Aktif	Aktif	Putih	37 W (maksimum)** 17 W (biasa)
Mode Aktif sedang tidak berfungsi	Tidak aktif	Tidak aktif	Kosong	Putih (berkedip)	Kurang dari 0,3 W
Mati	-	-	-	Mati	Kurang dari 0,3 W

Energy Star	Pemakaian Daya
P _{on}	15,7 W
E _{TEC}	49,8 kWh

P2319H

Mode VESA	Sinkronisasi Horizontal	Sinkronisasi Vertikal	Video	Indikator Daya	Pemakaian Daya
Pengoperasian normal	Aktif	Aktif	Aktif	Putih	40 W (maksimum)** 16 W (biasa)
Mode Aktif sedang tidak berfungsi	Tidak aktif	Tidak aktif	Kosong	Putih (berkedip)	Kurang dari 0,3 W
Mati	-	-	-	Mati	Kurang dari 0,3 W



Energy Star	Pemakaian Daya
P_{on}	15,9 W
E_{TEC}	50,8 kWh

P2419H

Mode VESA	Sinkronisasi Horizontal	Sinkronisasi Vertikal	Video	Indikator Daya	Pemakaian Daya
Pengoperasian normal	Aktif	Aktif	Aktif	Putih	42 W (maksimum)** 18 W (biasa)
Mode Aktif sedang tidak berfungsi	Tidak aktif	Tidak aktif	Kosong	Putih (berkedip)	Kurang dari 0,3 W
Mati	-	-	-	Mati	Kurang dari 0,3 W

Energy Star	Pemakaian Daya
P_{on}	17,0 W
E_{TEC}	53,9 kWh

P2719H

Mode VESA	Sinkronisasi Horizontal	Sinkronisasi Vertikal	Video	Indikator Daya	Pemakaian Daya
Pengoperasian normal	Aktif	Aktif	Aktif	Putih	58 W (maksimum)** 19 W (biasa)
Mode Aktif sedang tidak berfungsi	Tidak aktif	Tidak aktif	Kosong	Putih (berkedip)	Kurang dari 0,3 W
Mati	-	-	-	Mati	Kurang dari 0,3 W



Energy Star	Pemakaian Daya
P_{on}	15,0 W
E_{TEC}	47,2 kWh

** Konsumsi daya maksimum dengan maks pencahayaan, dan USB aktif.

Dokumen ini hanya sebagai informasi dan menunjukkan kinerja laboratorium. Produk Anda bisa melakukan yang berbeda, bergantung pada perangkat lunak, komponen dan periferal yang Anda pesan dan tidak ada kewajiban untuk memperbarui informasi tersebut. Oleh karenanya, pelanggan dalam membuat keputusan mengenai kelistrikan atau hal lain tidak harus bergantung pada informasi ini. Tidak ada jaminan terhadap akurasi atau kelengkapan yang dikemukakan atau dinyatakan.

 **CATATAN: Monitor ini berkualifikasi ENERGY STAR.** 

 **CATATAN:**
 P_{on} : Pemakaian daya di mode aktif seperti ditetapkan di versi Energy Star 7.0.
 E_{TEC} : Pemakaian energi total dalam kWh seperti ditetapkan di versi Energy Star 7.0.



Penentuan Pin

Konektor VGA

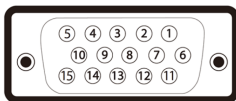

Nomor Pin	15 pin di Sisi Kabel Sinyal yang Tersambung
1	Video-Merah
2	Video-Hijau
3	Video-Biru
4	GND
5	Uji mandiri
6	GND-R
7	GND-G
8	GND-B
9	Komputer 5 V/3,3 V
10	GND-sinkronisasi
11	GND
12	Data DDC
13	H-sinkronisasi
14	V-sinkronisasi
15	Jam DDC



Konektor DisplayPort

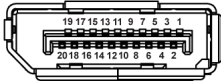

Nomor Pin	20 pin di Sisi Kabel Sinyal yang Tersambung
1	ML3 (n)
2	GND
3	ML3 (p)
4	ML2 (n)
5	GND
6	ML2 (p)
7	ML1 (n)
8	GND
9	ML1 (p)
10	ML0 (n)
11	GND
12	ML0 (p)
13	GND
14	GND
15	AUX (p)
16	GND
17	AUX (n)
18	Deteksi Steker Panas
19	PWR Kembali
20	+3,3 V DP_PWR



Konektor HDMI

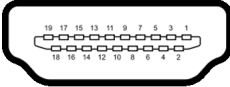

Nomor Pin	19 pin di Sisi Kabel Sinyal yang Tersambung
1	TMDS DATA 2+
2	PELINDUNG TMDS DATA 2
3	TMDS DATA 2-
4	TMDS DATA 1+
5	PELINDUNG TMDS DATA 1
6	TMDS DATA 1-
7	TMDS DATA 0+
8	PELINDUNG TMDS DATA 0
9	TMDS DATA 0-
10	JAM TMDS+
11	PELINDUNG JAM TMDS
12	JAM TMDS-
13	CEC
14	Dicadangkan (N.C. pada perangkat)
15	JAM DDC (SCL)
16	DATA DDC (SDA)
17	Arde DDC/CEC
18	DAYA +5 V
19	DETEKSI STEKER PANAS



Kemampuan plug and play

Anda dapat memasang monitor di semua sistem Plug and Play yang kompatibel. Monitor secara otomatis menyediakan EDID (Extended Display Identification Data) pada sistem komputer menggunakan protokol DDC (Display Data Channel), sehingga sistem dapat berkonfigurasi sendiri dan mengoptimalkan pengaturan monitor. Sebagian besar pemasangan monitor berjalan secara otomatis. Anda dapat memilih pengaturan yang berbeda jika ingin. Untuk informasi tentang cara mengubah pengaturan monitor, lihat [Mengoperasikan monitor](#).

Antarmuka Universal Serial Bus (USB)

Bagian ini memberi informasi tentang port USB yang tersedia pada monitor.

 **CATATAN: Monitor ini kompatibel dengan Super-Speed USB 3.0 dan High-Speed USB 2.0.**

USB 3.0

Kecepatan transfer	Kecepatan Data	Pemakaian Daya
Super-Speed	5 Gbps	4,5 W (Maks., setiap port)
High-Speed	480 Mbps	4,5 W (Maks., setiap port)
Kecepatan penuh	12 Mbps	4,5 W (Maks., setiap port)

USB 2.0

Kecepatan transfer	Kecepatan Data	Pemakaian Daya
High-Speed	480 Mbps	2,5 W (Maks., setiap port)
Kecepatan penuh	12 Mbps	2,5 W (Maks., setiap port)
Kecepatan rendah	1,5 Mbps	2,5 W (Maks., setiap port)



Konektor upstream USB 3.0

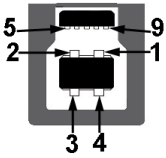

Nomor Pin	9 pin di Sisi Soket
1	VCC
2	D-
3	D+
4	GND
5	SSTX-
6	SSTX+
7	GND
8	SSRX-
9	SSRX+

Konektor downstream USB 3.0



Nomor Pin	9 pin di Sisi Soket
1	VCC
2	D-
3	D+
4	GND
5	SSRX-



6	SSRX+
7	GND
8	SSTX-
9	SSTX+

Konektor downstream USB 2.0



Nomor Pin	4 pin di Sisi Soket
1	VCC
2	DMD
3	DPD
4	GND

Port USB

- 1 upstream - bagian bawah
- 2 downstream - bagian bawah
- 2 downstream - bagian samping

CATATAN: Fungsi USB 3.0 memerlukan komputer yang mendukung USB 3.0.

CATATAN: Port USB di monitor hanya berfungsi apabila monitor Hidup atau dalam mode hemat daya. Jika monitor dimatikan, kemudian dihidupkan, periferal yang terpasang mungkin memerlukan beberapa detik untuk melanjutkan fungsi normal.

Kebijakan kualitas dan piksel monitor LCD

Selama proses pembuatan Monitor LCD, satu atau beberapa piksel menjadi tetap dalam kondisi yang tidak berubah adalah hal yang biasa terjadi serta sulit diketahui dan tidak mempengaruhi kualitas atau kegunaan tampilan. Untuk informasi lebih lanjut tentang Kebijakan Kualitas dan Piksel Monitor Dell, lihat

www.dell.com/support/monitors.



Panduan pemeliharaan

Membersihkan Monitor

 **PERHATIAN:** Baca dan ikuti [Petunjuk keamanan](#) sebelum membersihkan monitor.

 **PERINGATAN:** Sebelum membersihkan monitor, lepaskan kabel daya monitor dari stopkontak.

Untuk praktik terbaik, ikuti petunjuk dalam daftar di bawah ini saat membuka kemasan, membersihkan, atau menangani monitor:

- Untuk membersihkan layar antistatis, basahi sedikit kain bersih yang lembut dengan air. Jika mungkin, gunakan tisu pembersih layar khusus atau larutan yang sesuai untuk lapisan antistatis. Jangan gunakan benzena, thinner, amonia, pembersih abrasif, atau udara yang terkompresi.
- Gunakan kain hangat yang sedikit lembab untuk membersihkan monitor. Jangan gunakan deterjen jenis apapun karena beberapa deterjen meninggalkan bercak putih pada monitor.
- Jika melihat serbuk putih saat mengeluarkan monitor dari kemasan, bersihkan dengan kain.
- Tangani monitor Anda dengan hati-hati karena monitor yang berwarna lebih gelap dapat tergores dan goresan putih akan lebih terlihat dibandingkan dengan monitor yang berwarna lebih terang.
- Untuk mempertahankan kualitas gambar terbaik pada monitor, gunakan screensaver yang berubah secara dinamis dan matikan monitor jika tidak digunakan.



Menyiapkan Monitor

Memasang Penyangga

CATATAN: Penyangga tidak dipasang di pabrik saat dikirimkan.

CATATAN: Petunjuk berikut ini hanya berlaku untuk memasang penyangga yang dikirimkan dengan monitor Anda. Jika memasang penyangga yang Anda beli dari sumber lain, ikuti petunjuk penyiapan yang disertakan dengan penyangga.

Untuk memasang penyangga monitor:

1. Ikuti petunjuk di perekat karton untuk melepaskan penyangga dari alas atas untuk mengencangkannya.
2. Masukkan penghalang di bagian dasar penyangga seluruhnya ke dalam slot penyangga.
3. Angkat gagang sekrup lalu putar sekrupnya searah jarum jam.
4. Setelah sekrup benar-benar dikencangkan, tekuk bagian rata kuping sekrup ke bagian dalam lekukannya.

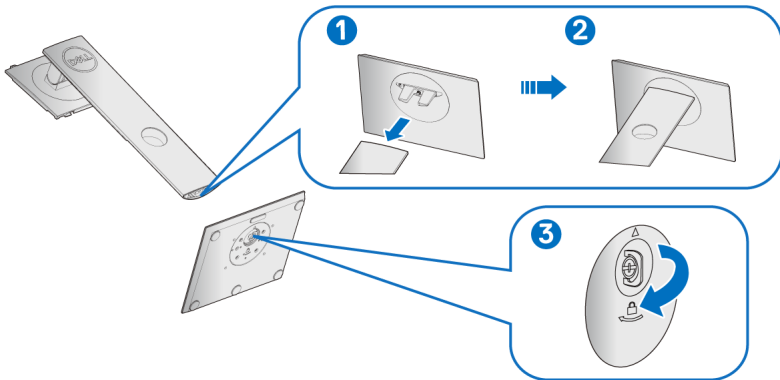

5. Angkat tutupnya seperti diperlihatkan untuk memaparkan area VESA rakitan penyangga.

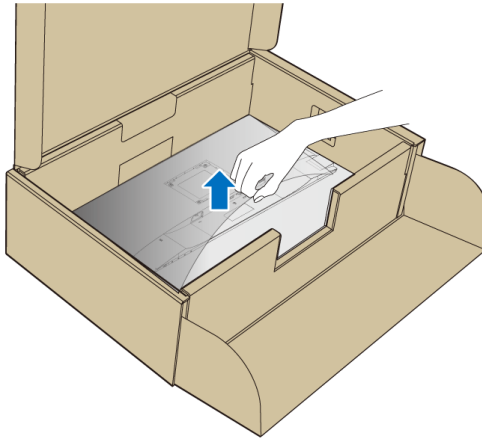

6. Pasang rakitan penyangga ke monitor.
- a. Pasang dua tab di bagian atas penyangga ke alurnya yang terdapat di bagian belakang monitor.
 - b. Tekan penyangga hingga terpasang pada tempatnya.

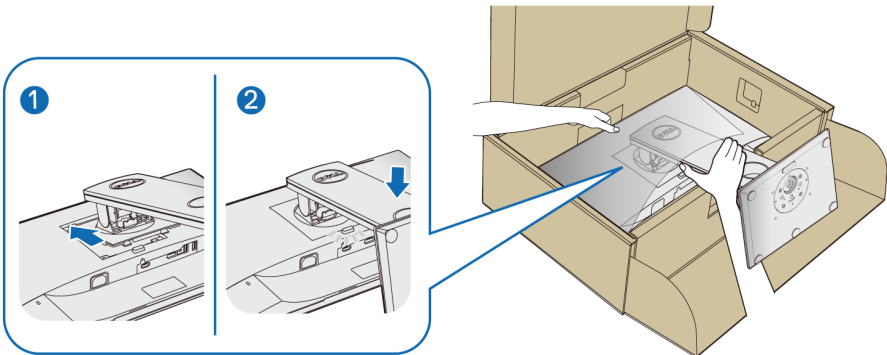

7. Letakkan monitor tegak lurus.

CATATAN: Dengan hati-hati angkat monitor agar jangan tergelincir atau terjatuh.



Menyambungkan monitor Anda

⚠ PERINGATAN: Sebelum memulai prosedur apa pun di bagian ini, ikuti [Petunjuk keamanan](#).

✍ CATATAN: Ulurkan kabel melalui slot pengatur kabel sebelum menyambungkannya.

✍ CATATAN: Jangan sambungkan semua kabel ke komputer secara bersamaan.

Untuk menyambungkan monitor ke komputer:

1. Matikan komputer, kemudian lepaskan kabel daya.
2. Sambungkan kabel VGA, DisplayPort atau HDMI dari monitor ke komputer.

Menyambungkan kabel DisplayPort (DisplayPort ke DisplayPort)

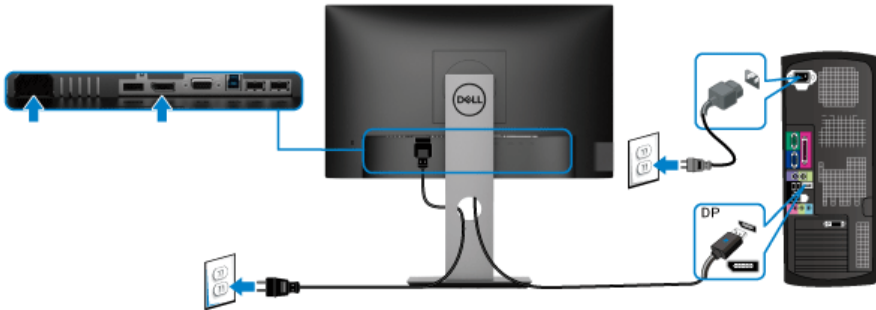

Menyambungkan kabel VGA (opsional)

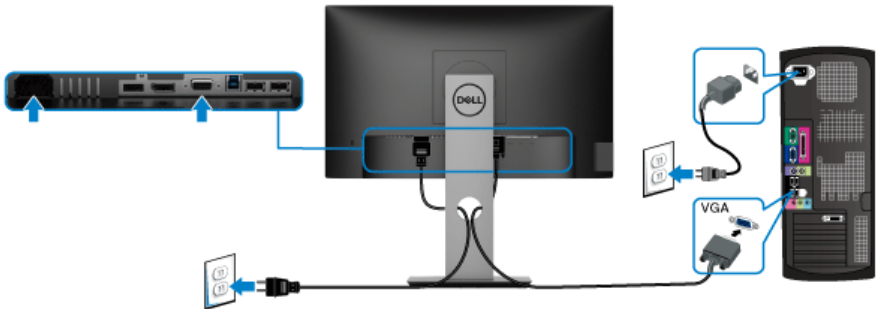

Menyambungkan kabel HDMI (opsional)

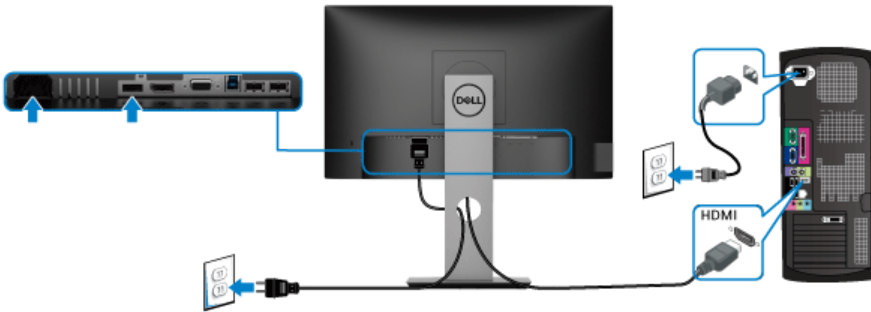

CATATAN: Gambar hanya digunakan sebagai ilustrasi. Tampilan komputer dapat beragam.

Menyambungkan kabel USB 3.0

Setelah Anda menyambungkan kabel VGA/DisplayPort/HDMI, ikuti prosedur di bawah ini untuk menyambungkan kabel USB 3.0 ke komputer dan menyelesaikan konfigurasi monitor:

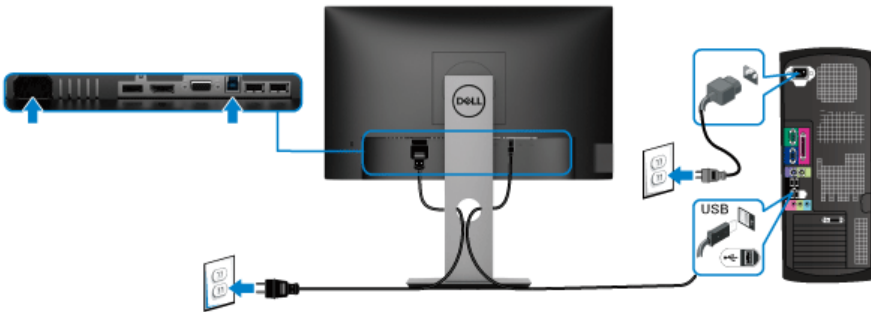

1. Sambungkan port USB 3.0 upstream (kabel tersedia) ke port USB 3.0 yang sesuai di komputer. (Untuk informasi lebih lanjut, lihat [Tampilan bawah.](#))
2. Sambungkan periferal USB 3.0 ke port USB 3.0 downstream pada monitor.
3. Pasang kabel daya komputer dan monitor ke stopkontak terdekat.

CATATAN: Gunakan slot kabel pada penyangga monitor untuk mengatur kabel.

4. Hidupkan monitor dan komputer.
Jika monitor menampilkan gambar, berarti pemasangan selesai. Jika tidak menampilkan gambar, lihat [Masalah khusus Universal Serial Bus \(USB\).](#)





Mengatur kabel



Setelah memasang semua kabel yang diperlukan ke monitor dan komputer, (Lihat [Menyambungkan monitor Anda](#) untuk pemasangan kabel,) atur semua kabel seperti ditunjukkan di atas ini.

Melepaskan penyangga monitor

-  **CATATAN:** Agar layar LCD tidak tergores sewaktu penyangga dilepaskan, pastikan monitor diletakkan di permukaan yang lembut dan bersih.
-  **CATATAN:** Petunjuk berikut ini hanya berlaku untuk memasang penyangga yang dikirimkan dengan monitor Anda. Jika memasang penyangga yang Anda beli dari sumber lain, ikuti petunjuk penyiapan yang disertakan dengan penyangga.

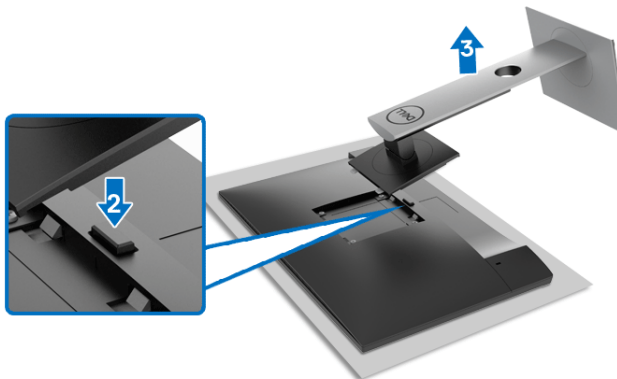

Untuk melepaskan penyangga:

1. Letakkan monitor di atas kain lembut atau bantal.
2. Tekan terus tombol pelepas penyangga.
3. Angkat penyangga untuk melepaskan dari monitor.

Pemasangan di dinding VESA (opsional)

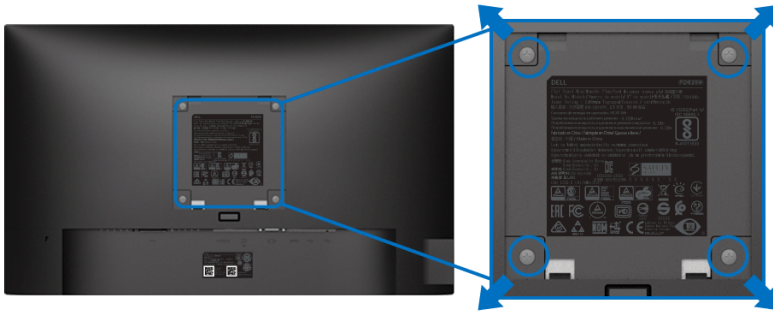

(Dimensi sekrup: M4 x 10 mm).

Lihat petunjuk yang diberikan bersama alat pemasangan dinding VESA yang kompatibel.

1. Letakkan panel monitor di atas kain lembut atau bantal pada meja rata yang stabil.
2. Lepaskan penyangga. (Lihat [Melepaskan penyangga monitor](#))
3. Gunakan obeng kepala silang Phillips untuk melepaskan keempat sekrup pengencang penutup plastik.
4. Pasang braket pemasangan alat pemasangan dinding ke monitor.
5. Pasang monitor di dinding. Untuk informasi lebih lanjut, lihat dokumentasi yang disertakan dengan alat pemasangan di dinding.

CATATAN: Hanya untuk digunakan dengan Braket Pemasangan di Dinding yang Terdaftar pada UL atau CSA atau GS dengan kapasitas berat/beban minimum sebesar 11,00 kg (P2219H) / 12,44 kg (P2319H) / 13,04 kg (P2419H) / 17,40 kg (P2719H).



Mengoperasikan monitor

Menghidupkan monitor

Tekan tombol Daya untuk menghidupkan monitor.

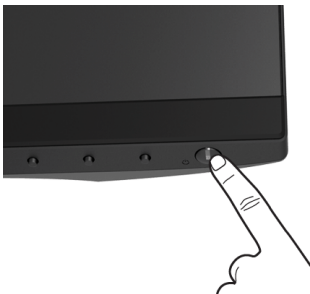



Menggunakan kontrol panel Depan

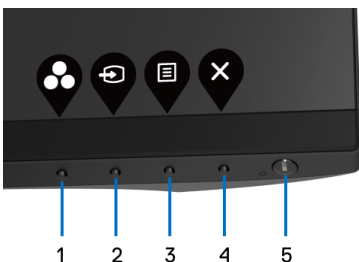

Gunakan tombol kontrol di bagian depan monitor untuk menyesuaikan pengaturan.



Tabel berikut menjelaskan tentang tombol panel depan:

Tombol Panel depan	Keterangan
1  Tombol Cara pintas/ Preset Modes (Mode Prasetel)	Gunakan tombol ini untuk memilih dari daftar mode warna prasetel.
2  Tombol Cara pintas/ Input Source (Sumber Input)	Gunakan tombol ini untuk menentukan dari daftar sinyal video yang bisa terhubung ke monitor Anda.





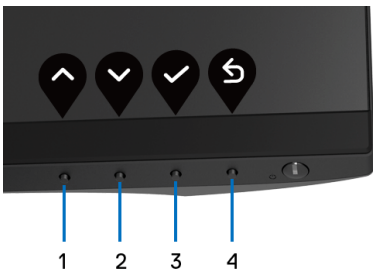

3	 Menu	Gunakan tombol MENU untuk meluncurkan Tampilan di Layar (OSD). Lihat Mengakses sistem menu .
4	 Keluar	Gunakan tombol ini untuk keluar dari menu OSD.
5	 Daya (dengan indikator lampu daya)	Gunakan tombol Daya untuk Menghidupkan dan Mematikan monitor. Lampu putih mengindikasikan monitor Hidup dan berfungsi sepenuhnya. Lampu putih berkedip mengindikasikan mode hemat daya.

Tombol Panel depan

Gunakan tombol di bagian depan monitor untuk menyetel pengaturan gambar.



Tombol Panel depan	Keterangan
1  Naik	Gunakan tombol Naik untuk menyetel (meningkatkan rentang) item dalam menu OSD.
2  Turun	Gunakan tombol Turun untuk menyetel (menurunkan rentang) item dalam menu OSD.
3  OK	Gunakan tombol OK untuk mengonfirmasi pilihan Anda.
4  Kembali	Gunakan tombol Kembali untuk kembali ke menu sebelumnya.



Menggunakan menu OSD (Tampilan di Layar)









Mengakses sistem menu

CATATAN: Jika Anda mengubah pengaturan, kemudian melanjutkan ke menu lain atau keluar dari menu OSD, monitor akan menyimpan perubahan tersebut secara otomatis. Perubahan juga akan disimpan jika Anda mengubah pengaturan, kemudian tunggu hingga menu OSD hilang.







1. Tekan tombol  untuk menjalankan menu OSD dan menampilkan menu utama.



CATATAN: Auto Adjust (Penyesuaian Otomatis) hanya tersedia bila Anda menggunakan konektor analog (VGA).

2. Tekan tombol  dan  untuk beralih di antara opsi pengaturan. Saat berpindah dari satu ikon ke ikon lainnya, nama opsi akan disorot. Lihat tabel berikut untuk daftar lengkap semua opsi yang tersedia pada monitor.
3. Tekan tombol  atau  atau  sekali untuk mengaktifkan opsi yang disorot.
4. Tekan tombol  dan  untuk memilih parameter yang diinginkan.
5. Tekan  untuk masuk ke submenu lalu gunakan tombol arah, sesuai indikator pada menu untuk membuat perubahan.
6. Pilih tombol  untuk kembali ke menu utama.



Ikon	Menu dan Submenu	Keterangan
	Brightness/Contrast (Kecerahan/Kontras)	Gunakan menu ini untuk mengaktifkan penyesuaian Brightness/Contrast (Kecerahan/Kontras) .
		
		
Brightness (Kecerahan)	Brightness (Kecerahan) mengatur pencahayaan lampu latar.	
Tekan tombol  untuk meningkatkan kecerahan dan tekan tombol  untuk menurunkan kecerahan (min 0 / maks 100).		
CATATAN: Penyetelan manual Brightness (Kecerahan) tidak aktif bila Dynamic Contrast (Kontras Dinamis) diaktifkan.		
Contrast (Kontras)	Sesuaikan Brightness (Kecerahan) terlebih dulu, kemudian sesuaikan Contrast (Kontras) hanya jika diperlukan.	
Tekan tombol  untuk meningkatkan kontras dan tekan tombol  untuk menurunkan kontras (min 0 / maks 100).		
Contrast (Kontras) berfungsi menyesuaikan tingkat perbedaan antara gelap dan terang pada layar monitor.		





Auto Adjust (Penyesuaian Otomatis)

Gunakan menu ini untuk mengaktifkan penyiapan otomatis dan menyesuaikan menu.

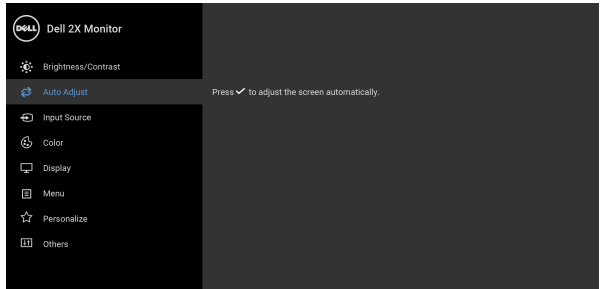

Auto Adjust (Penyesuaian Otomatis)

memungkinkan monitor melakukan pengaturan otomatis pada sinyal video yang masuk. Setelah menggunakan **Auto Adjust (Penyesuaian Otomatis)**, Anda dapat menyesuaikan monitor lebih lanjut menggunakan kontrol **Pixel Clock (Clock Piksel)** (Kasar) dan **Phase (Fase)** (Halus) dalam **Display (Tampilan)**.

Auto Adjustment in Progress...

CATATAN: Biasanya, **Auto Adjust (Penyesuaian Otomatis)** menghasilkan gambar terbaik untuk konfigurasi Anda.

CATATAN: Opsi **Auto Adjust (Penyesuaian Otomatis)** hanya tersedia bila Anda menggunakan konektor analog (VGA).





Input Source (Sumber Input)

Gunakan menu **Input Source (Sumber Input)** untuk memilih di antara berbagai sinyal video yang mungkin tersambung ke monitor.

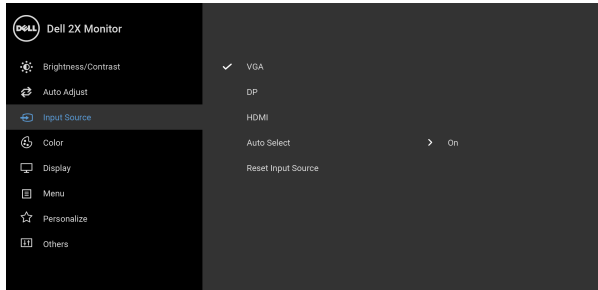

VGA

Pilih input **VGA** bila Anda menggunakan konektor analog (VGA).

DP

Pilih input **DP** bila Anda menggunakan konektor DisplayPort (DP).

HDMI

Pilih input **HDMI** bila Anda menggunakan konektor HDMI.

Auto Select (Pilih Otomatis)

Dengan menghidupkan fungsi ini Anda dapat memindai sumber input yang tersedia.

Reset Input Source (Reset Sumber Input)

Reset pengaturan input monitor ke pengaturan pabrik.





Color (Warna)

Gunakan **Color (Warna)** untuk menyesuaikan mode pengaturan warna.

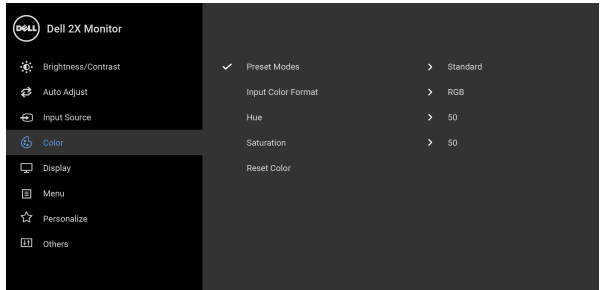

Preset Modes (Mode Prasetel)

Dengan tombol ini Anda dapat memilih dari daftar mode warna prasetel.

- **Standard (Standar):** Memuat pengaturan warna default monitor. Ini adalah mode prasetel default.
- **ComfortView:** Kurangi tingkat cahaya biru yang dipancarkan dari layar untuk membuat penglihatan lebih nyaman untuk mata Anda.

PERINGATAN: Kemungkinan efek jangka panjang emisi cahaya biru dari monitor dapat menyebabkan cedera diri seperti ketegangan mata digital, kelelahan mata dan kerusakan pada mata. Menggunakan monitor dalam jangka waktu lama juga dapat menyebabkan rasa sakit pada bagian tubuh seperti leher, lengan, punggung dan bahu.



Untuk mengurangi risiko ketegangan mata dan nyeri leher/lengan/punggung/bahu karena menggunakan monitor dalam jangka waktu yang lama, sebaiknya Anda:

1. Atur jarak layar antara 20 inci hingga 28 inci (50 cm - 70 cm) dari mata Anda.
2. Sering kedipkan mata untuk melembapkan atau membasahi mata Anda dengan air setelah menggunakan monitor dalam jangka waktu lama.



Preset Modes (Mode Prasetel)

3. Beristirahat secara berkala dan sering selama 20 setiap dua jam.
 4. Memalingkan pandangan dari monitor dan menatap benda berjarak 20 kaki minimal selama 20 detik selama istirahat.
 5. Melakukan peregangan untuk meredakan ketegangan di leher, lengan, punggung dan bahu saat beristirahat.
- **Movie (Film):** Memuat pengaturan warna ideal untuk film.
 - **Game (Permainan):** Memuat pengaturan warna ideal untuk sebagian besar aplikasi game.
 - **Warm (Hangat):** Meningkatkan temperatur warna. Layar akan tampak lebih hangat dengan warna merah/kuning.
 - **Cool (Sejuk):** Menurunkan temperatur warna. Layar akan tampak lebih sejuk dengan warna biru.
 - **Custom Color (Warna Kustom):** Memungkinkan Anda menyesuaikan pengaturan warna secara manual.

Gunakan tombol tersebut  dan  untuk menyesuaikan tiga nilai warna (R, G, B) dan membuat mode warna setelan awal sendiri.

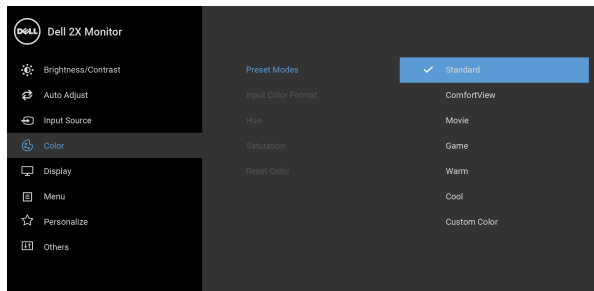



Input Color Format (Format Warna Input)

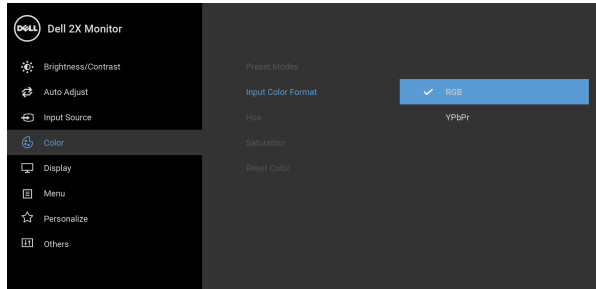

Memungkinkan Anda menyetel mode input video ke: **RGB**: Pilih opsi ini jika monitor Anda tersambung ke komputer (atau pemutar DVD) dengan menggunakan kabel DisplayPort atau HDMI. **YPbPr**: Pilih opsi ini jika pemutar DVD Anda hanya mendukung output YPbPr.



Hue (Corak Warna)

Fitur ini dapat mengubah warna gambar video ke hijau atau ungu. Fitur ini digunakan untuk mengatur warna kulit yang diinginkan. Gunakan  atau  untuk menyesuaikan nada warna dari '0' hingga '100'. **CATATAN:** Penyesuaian **Hue (Corak Warna)** hanya tersedia apabila Anda memilih mode prasetel **Movie (Film)** atau **Game (Permainan)**.

Saturation (Kejenuhan)

Fitur ini dapat menyesuaikan kejenuhan warna gambar video. Gunakan  atau  untuk menyesuaikan saturasi dari '0' hingga '100'. **CATATAN:** Penyesuaian **Saturation (Kejenuhan)** hanya tersedia apabila Anda memilih mode prasetel **Movie (Film)** atau **Game (Permainan)**.

Reset Color (Reset Warna)

Atur ulang pengaturan warna monitor ke pengaturan pabrik.





Display (Tampilan)

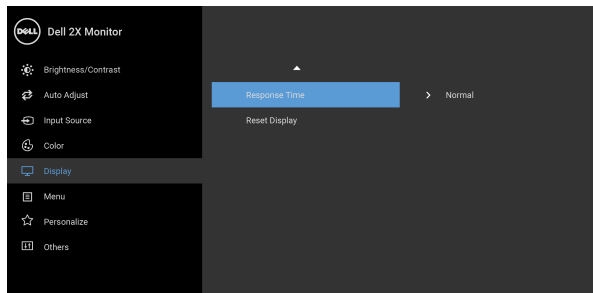
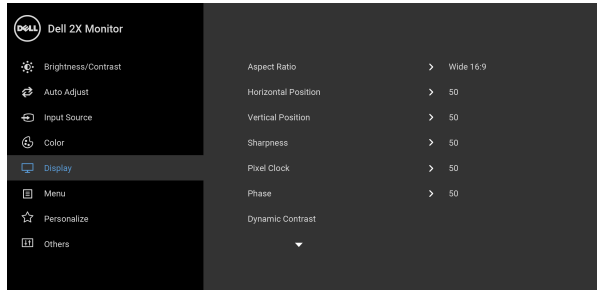

Gunakan **Display (Tampilan)** untuk menyesuaikan gambar.





Aspect Ratio (Rasio Aspek)

Setel rasio gambar menjadi **Wide 16:9 (Lebar 16:9)**, **4:3**, atau **5:4**.

Horizontal Position (Posisi Horizontal)

Gunakan  atau  untuk mengatur gambar ke kiri atau kanan. Minimum adalah '0' (-). Maksimum adalah '100' (+).

Vertical Position (Posisi Vertikal)



Gunakan  atau  untuk mengatur gambar ke atas atau bawah. Minimum adalah '0' (-). Maksimum adalah '100' (+).

CATATAN: Penyesuaian **Horizontal Position (Posisi Horizontal)** dan **Vertical Position (Posisi Vertikal)** hanya tersedia untuk input VGA.





**Sharpness
(Ketajaman)**

Fitur ini dapat membuat gambar tampak lebih tajam atau halus.

Gunakan  atau  untuk menyesuaikan ketajaman dari '0' hingga '100'.

**Pixel Clock
(Clock Piksel)**

Penyesuaian **Phase (Fase)** dan **Pixel Clock (Clock Piksel)** untuk mengatur monitor sesuai keinginan Anda.

Gunakan  atau  untuk menyesuaikan kualitas gambar terbaik.



Phase (Fase)

Jika hasil yang memuaskan belum diperoleh menggunakan penyesuaian **Phase (Fase)**, gunakan pengaturan **Pixel Clock (Clock Piksel)** (kasar), kemudian gunakan lagi **Phase (Fase)** (halus), lagi.

CATATAN: Penyesuaian **Pixel Clock (Clock Piksel)** dan **Phase (Fase)** hanya tersedia untuk input VGA.

**Dynamic Contrast
(Kontras Dinamis)**

Memungkinkan Anda menaikkan tingkat kontras untuk memberikan mutu gambar lebih tajam dan lebih terinci.

Gunakan  untuk masuk ke submenu. Kemudian gunakan  untuk menghidupkan atau mematikan fungsi **Dynamic Contrast (Kontras Dinamis)**.

CATATAN: Dynamic Contrast (Kontras Dinamis) dapat memberikan kontras yang tinggi bila Anda pilih mode pra setel **Game (Permainan)** atau **Movie (Film)**.

**Response Time
(Waktu Respons)**

Memungkinkan Anda menyetel **Response Time (Waktu Respons)** ke **Normal** atau **Fast (Cepat)**.

**Reset Display
(Reset Tampilan)**

Pilih opsi ini untuk memulihkan pengaturan tampilan default.





Menu

Pilih opsi ini untuk menyesuaikan pengaturan OSD, seperti bahasa OSD, durasi ditampilkannya menu di layar, dan sebagainya.

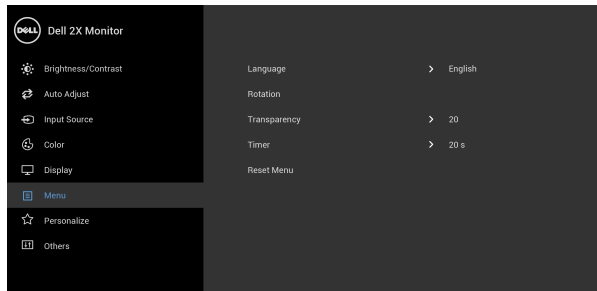

Language (Bahasa)

Mengatur tampilan OSD ke salah satu dari delapan bahasa (Inggris, Spanyol, Prancis, Jerman, Portugis Brasil, Rusia, Tionghoa Sederhana, atau Jepang).

Rotation (Rotasi)

Merotasi OSD 90 derajat berlawanan arah jarum jam. Anda dapat mengatur menu sesuai [Rotasi Tampilan](#).

Transparency (Transparansi)

Pilih opsi ini untuk mengubah transparansi menu dengan menekan tombol dan (min. 0/ maks. 100).

Timer (Pengatur waktu)

Mengatur durasi aktif OSD setelah Anda terakhir kali menekan tombol.

Gunakan atau untuk menyesuaikan panel geser dengan penambahan waktu 1 detik, mulai dari 5 hingga 60 detik.

Reset Menu (Atur Ulang Menu)

Mereset semua pengaturan OSD ke nilai prasetel pabrik.





Personalize (Personalisasikan)

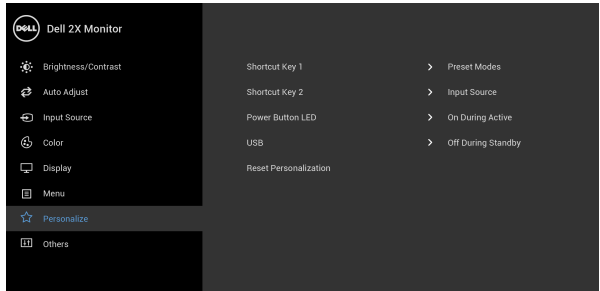

Shortcut Key 1 (Kunci Pintasan 1)

Memungkinkan Anda memilih fitur dari **Preset Modes (Mode Prasetel)**, **Brightness/Contrast (Kecerahan/Kontras)**, **Auto Adjust (Penyesuaian Otomatis)**, **Input Source (Sumber Input)**, **Aspect Ratio (Rasio Aspek)**, atau **Rotation (Rotasi)** dan setel sebagai tombol pintas.

Shortcut Key 2 (Kunci Pintasan 2)

Power Button LED (LED Tombol Daya)

Memungkinkan Anda mengatur indikator LED daya ke aktif atau nonaktif untuk menghemat energi.

USB

Memungkinkan Anda mengaktifkan atau menonaktifkan fungsi USB selama monitor dalam mode siaga.

CATATAN: USB AKTIF/NONAKTIF pada mode siaga hanya tersedia bila kabel upstream USB dicabut. Opsi ini akan menjadi abu-abu bila kabel upstream USB dicolokkan.

Reset Personalization (Reset Personalisasi)

Reset semua pengaturan pada menu **Personalize (Personalisasikan)** ke nilai prasetel pabrik.





Others (Lainnya)

Gunakan opsi ini untuk menyesuaikan pengaturan OSD, seperti **DDC/CI**, **LCD Conditioning (Pengondisian LCD)**, dan sebagainya.

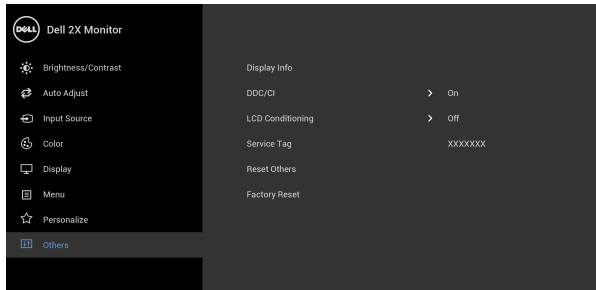

Display Info (Info Layar)

Menampilkan pengaturan aktif monitor.

DDC/CI

DDC/CI (Display Data Channel/Command Interface) memungkinkan parameter monitor (kecerahan, keseimbangan warna, dsb) disesuaikan melalui perangkat lunak di komputer. Anda dapat menonaktifkan fitur ini dengan memilih **Off (Nonaktif)**. Aktifkan fitur ini untuk memperoleh pengalaman pengguna yang optimal dan performa monitor yang optimal.

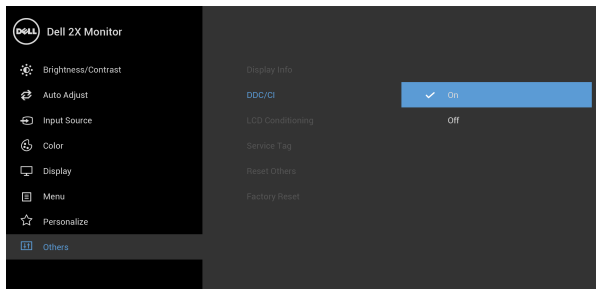

LCD Conditioning (Pengondisian LCD)

Membantu mengurangi retensi gambar yang sesekali terjadi. Tergantung pada tingkat retensi gambar, program ini mungkin memerlukan waktu untuk dijalankan. Anda dapat mengaktifkan fitur ini dengan memilih **On (Aktif)**.

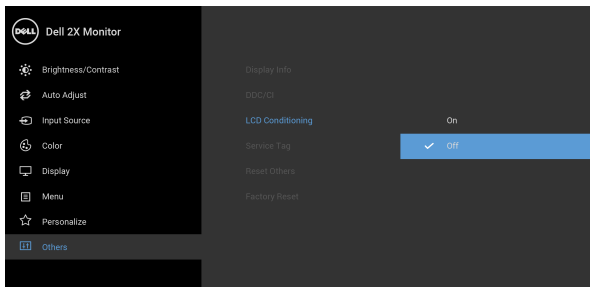

Service Tag (Tag Servis)

Menampilkan tag servis monitor Anda. String ini diperlukan jika Anda mencari dukungan telepon, memeriksa status jaminan, memperbarui driver di situs web Dell, dsb.

Reset Others (Reset Lainnya)

Reset semua pengaturan pada menu **Others (Lainnya)** ke nilai prasetel pabrik.

Factory Reset (Reset Pabrik)

Mereset semua pengaturan ke nilai prasetel pabrik.

 **CATATAN: Monitor ini punya fitur internal yang otomatis mengkalibrasi kecerahan untuk mengimbangi menjadi tuanya usia LED.**



Pesan Peringatan OSD

Bila fitur **Dynamic Contrast (Kontras Dinamis)** diaktifkan (pada mode pra setel ini, maka: **Game (Permainan)** atau **Movie (Film)**), penyyetelan kecerahan manual dinon-aktifkan.

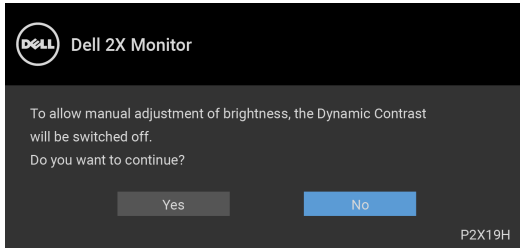

Bila monitor tidak mendukung mode resolusi khusus, Anda akan melihat pesan berikut ini:

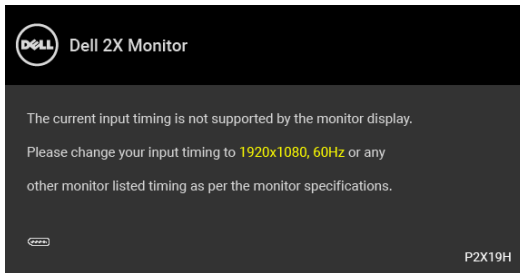

Ini berarti monitor tidak dapat disinkronisasikan dengan sinyal yang diterima dari komputer. Lihat [Spesifikasi monitor](#) untuk jangkauan frekuensi Horizontal dan Vertikal yang dapat dicapai oleh monitor ini. Mode yang disarankan adalah 1920 x 1080.

CATATAN: Pesan ini bisa agak berbeda sesuai dengan sinyal masukan terhubung.

Anda akan melihat pesan berikut sebelum fungsi DDC/CI dinonaktifkan:

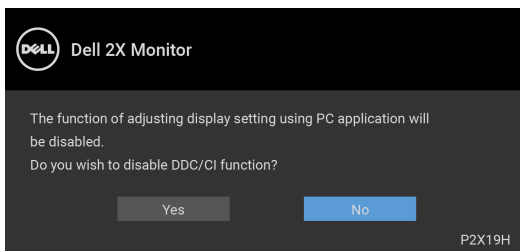

Bila monitor beralih ke mode hemat daya, pesan berikut akan ditampilkan:

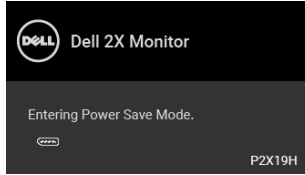

CATATAN: Pesan ini bisa agak berbeda sesuai dengan sinyal masukan terhubung.

Aktifkan komputer, kemudian hidupkan monitor agar dapat mengakses [OSD](#).

OSD hanya akan berfungsi dalam mode pengoperasian normal. Jika Anda menekan tombol selain tombol daya selama Mode Aktif sedang tidak berfungsi, pesan berikut akan ditampilkan, tergantung pada input yang dipilih:

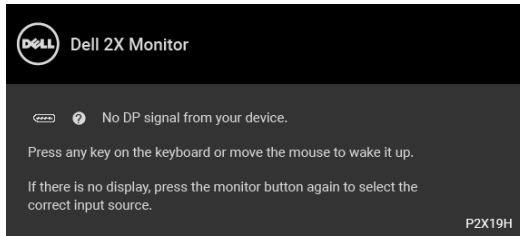

Hidupkan komputer dan monitor agar dapat mengakses OSD.

CATATAN: Pesan ini bisa agak berbeda sesuai dengan sinyal masukan terhubung.

Jika input VGA, HDMI atau DisplayPort dipilih dan kabel yang sesuai tidak tersambung, kotak dialog mengambang seperti yang ditunjukkan di bawah ini akan muncul.

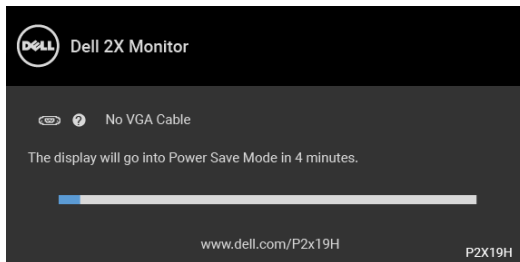

atau



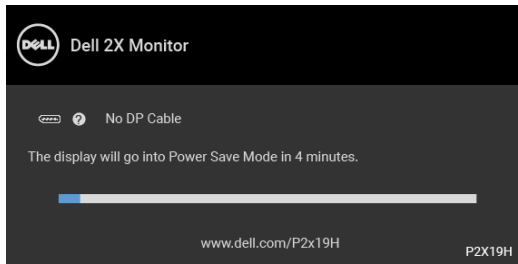

atau

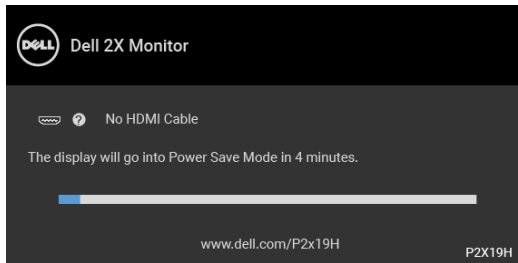

Untuk informasi lebih lanjut, lihat [Mengatasi Masalah](#).

Mengatur Resolusi Maksimum

Mengatur resolusi Maksimum pada monitor:

Pada Windows[®] 7, Windows[®] 8, dan Windows[®] 8.1:

1. Hanya untuk Windows[®] 8 dan Windows[®] 8.1, pilih ubin Desktop untuk beralih ke desktop klasik.
2. Klik-kanan pada dekstop dan klik **Resolusi Layar**.
3. Klik Daftar Turun ke Bawah pada **Resolusi Layar** dan pilih **1920 x 1080**.
4. Klik **OK**.

Pada Windows[®] 10:

1. Klik kanan di desktop lalu klik **Pengaturan Tampilan**.
2. Klik **Pengaturan tampilan lanjutan**.
3. Klik daftar menurun pada **Resolusi** dan pilih **1920 x 1080**.
4. Klik **Terapkan**.



Jika Anda tidak melihat 1920 x 1080 sebagai opsi, Anda mungkin perlu memperbarui driver grafis Anda. Tergantung pada komputer Anda, selesaikan salah satu prosedur berikut:

Jika memiliki desktop Dell atau komputer portabel:

- Buka <http://www.dell.com/support>, masukkan tag layanan Anda, lalu unduh driver terbaru untuk kartu grafis Anda.

Jika menggunakan komputer selain Dell (portabel atau desktop):

- Buka situs dukungan untuk komputer Anda, lalu unduh driver grafis terbaru.
- Buka situs Web kartu grafis, lalu unduh driver grafis terbaru.

Memiringkan, Memutar, dan Menggeser Vertikal

CATATAN: Petunjuk berikut ini hanya berlaku untuk memasang penyangga yang dikirimkan dengan monitor Anda. Jika memasang penyangga yang Anda beli dari sumber lain, ikuti petunjuk penyiapan yang disertakan dengan penyangga.

Memiringkan, memutar

Dengan standar terpasang pada monitor, Anda dapat memiringkan dan memutar monitor untuk dapat melihat dengan sudut pandang yang lebih enak.

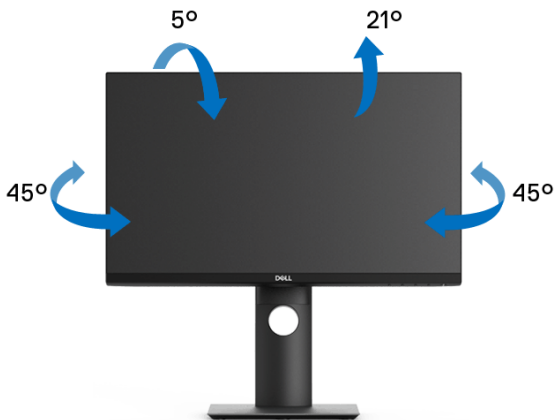

CATATAN: Penyangga tidak dipasang di pabrik saat dikirimkan.



Ekstensi vertikal

 **CATATAN:** Dudukan dapat memanjang secara vertikal hingga 130 mm. Gambar di bawah ini menunjukkan cara memanjangkan dudukan secara vertikal.

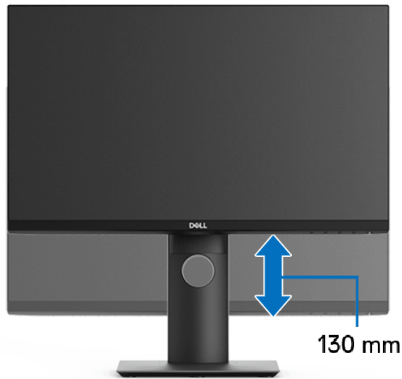

Merotasi monitor

Sebelum dirotasi, monitor harus diperpanjang secara vertikal ([Ekstensi vertikal](#)) dan dimiringkan hingga maksimal agar tidak menyentuh tepi bawah monitor.





Putar searah jarum jam



Putar berlawanan arah jarum jam



-  **CATATAN:** Untuk menggunakan fungsi Rotasi Tampilan (tampilan Lanskap dibandingkan dengan Potret) di komputer Dell, Anda memerlukan driver grafis terbaru yang tidak disertakan bersama monitor ini. Untuk men-download driver grafis, buka www.dell.com/support, lalu lihat bagian Download bagi Video Drivers untuk mendapatkan driver terbaru.
-  **CATATAN:** Saat dalam Mode Tampilan Potret, performa aplikasi intensif grafis (Permainan 3D, dsb.) dapat mengalami penurunan.



Menyesuaikan pengaturan tampilan rotasi sistem

Setelah monitor dirotasi, Anda harus menyelesaikan prosedur di bawah ini untuk menyesuaikan Pengaturan Tampilan Rotasi Sistem.

 **CATATAN: Jika menggunakan monitor dengan komputer selain Dell, Anda harus membuka situs Web driver grafis atau situs Web produsen komputer untuk memperoleh informasi tentang cara merotasi 'konten' tampilan.**

Untuk menyesuaikan Pengaturan Tampilan Rotasi:

1. Klik kanan pada dekstop, lalu klik **Properti**.
2. Pilih tab **Pengaturan**, lalu klik **Lanjutan**.
3. Jika Anda memiliki kartu grafis ATI, pilih tab **Rotasi**, lalu atur rotasi yang diinginkan.
4. Jika Anda memiliki kartu grafis nVidia, klik tab **nVidia**, di kolom kiri, lalu pilih rotasi yang diinginkan **NVRotate**, lalu pilih rotasi yang diinginkan.
5. Jika Anda memiliki kartu grafis Intel[®], pilih tab grafis **Intel**, klik **Properti Grafis**, pilih tab **Rotasi**, lalu atur rotasi yang diinginkan.

 **CATATAN: Jika opsi rotasi tidak terlihat atau tidak berfungsi dengan baik, buka www.dell.com/support lalu unduh driver terbaru untuk kartu grafis Anda.**



Mengatasi Masalah

⚠ PERINGATAN: Sebelum memulai prosedur apa pun di bagian ini, ikuti [Petunjuk keamanan](#).

Uji mandiri

Monitor menyediakan fitur tes mandiri untuk memastikan monitor berfungsi dengan benar. Jika monitor dan komputer tersambung dengan benar, namun layar monitor tetap gelap, jalankan tes mandiri monitor dengan melakukan langkah-langkah berikut:

1. Matikan komputer dan monitor.
2. Lepaskan steker kabel video dari bagian belakang komputer.
3. Hidupkan monitor.

Kotak dialog mengambang akan ditampilkan di layar (pada latar belakang hitam), jika monitor tidak dapat mendeteksi sinyal video dan berfungsi dengan benar. Selama mode tes mandiri, LED daya tetap menyala putih. Tergantung pada input yang dipilih, salah satu dialog yang ditampilkan di bawah ini akan terus bergulir di layar.

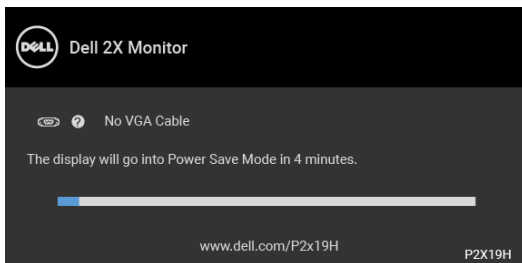

atau

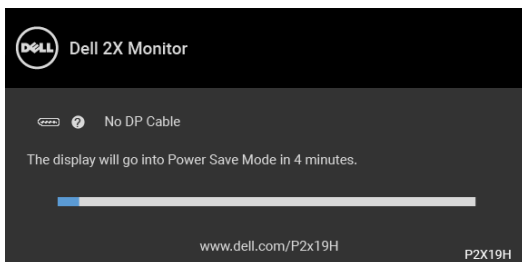

atau



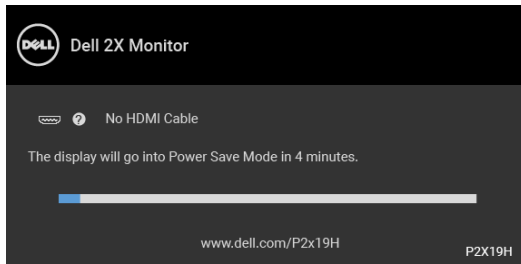

4. Kotak ini juga akan ditampilkan selama operasi sistem normal, jika kabel video terlepas atau rusak.
5. Matikan monitor, lalu sambungkan kembali kabel video; setelah itu, hidupkan komputer dan monitor.

Jika layar monitor tetap kosong setelah melakukan prosedur sebelumnya, periksa pengendali video dan komputer karena monitor berfungsi dengan benar.

Diagnostik internal

Monitor telah dilengkapi alat diagnosa yang akan membantu menentukan apakah kelainan layar yang Anda alami merupakan masalah biasa pada monitor, atau pada komputer dan kartu video.

CATATAN: Anda dapat menjalankan alat diagnostik hanya bila steker kabel video dilepaskan dan monitor dalam mode tes-mandiri.

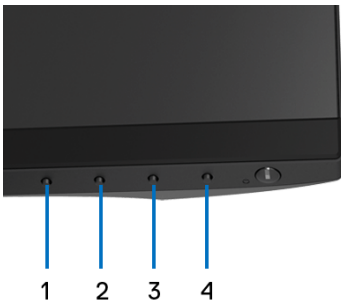

Untuk menjalankan alat diagnostik:

1. Pastikan layar bersih (tidak ada debu di permukaan layar).
2. Lepaskan sambungan steker kabel video dari bagian belakang komputer atau monitor. Monitor akan menjalankan mode tes mandiri.



3. Tekan dan tahan **Tombol 1** di panel depan selama 5 detik. Layar abu-abu akan ditampilkan.
4. Periksa gangguan fungsi pada layar dengan hati-hati.
5. Tekan kembali **Tombol 1** di panel depan. Warna layar akan berubah menjadi merah.
6. Periksa gangguan fungsi pada tampilan.
7. Ulangi langkah 5 dan 6 untuk memeriksa tampilan pada layar berwarna hijau, biru, hitam, dan putih serta teks.

Tes selesai bila layar teks muncul. Untuk keluar, tekan kembali **Tombol 1**.

Jika tidak mendeteksi adanya gangguan fungsi pada layar menggunakan alat diagnostik, maka monitor berfungsi dengan benar. Periksa kartu video dan komputer.

Masalah Umum

Tabel berikut berisi informasi umum tentang masalah monitor umum yang mungkin dihadapi serta kemungkinan solusi:

Gejala Umum	Apa yang Anda alami	Kemungkinan pemecahannya
Tidak ada Video/ LED Daya mati	Tidak ada gambar	<ul style="list-style-type: none"> • Pastikan kabel video yang menghubungkan monitor dan komputer tersambung dengan benar dan aman. • Pastikan stopkontak berfungsi dengan benar menggunakan peralatan listrik lainnya. • Pastikan tombol daya ditekan sepenuhnya. • Pastikan sumber input yang benar dipilih di menu Input Source (Sumber Input).



Tidak ada Video/ LED Daya hidup	Tidak ada gambar atau gambar tidak cerah	<ul style="list-style-type: none"> • Tingkatkan kontrol kecerahan dan kontras melalui OSD. • Lakukan pemeriksaan fitur tes mandiri monitor. • Pastikan pin tidak tertekuk atau rusak pada konektor kabel video. • Jalankan alat diagnostik. • Pastikan sumber input yang benar dipilih di menu Input Source (Sumber Input).
Fokus Buruk	Gambar tidak jelas, kabur, atau berbayang	<ul style="list-style-type: none"> • Lakukan Auto Adjust (Penyesuaian Otomatis) melalui OSD. • Atur kontrol Phase (Fase) dan Pixel Clock (Clock Piksel) melalui OSD. • Lepaskan kabel ekstensi video. • Atur ulang monitor ke pengaturan pabrik. • Ubah resolusi video ke rasio aspek yang benar.
Video Goyang/ Kabur	Gambar bergelombang atau ada gerakan halus	<ul style="list-style-type: none"> • Lakukan Auto Adjust (Penyesuaian Otomatis) melalui OSD. • Atur kontrol Phase (Fase) dan Pixel Clock (Clock Piksel) melalui OSD. • Atur ulang monitor ke pengaturan pabrik. • Periksa faktor lingkungan. • Pindahkan monitor, lalu tes di ruangan lain.



Piksel Hilang	Layar LCD berbintik	<ul style="list-style-type: none"> • Siklus daya hidup-mati. • Piksel yang mati secara permanen merupakan kerusakan alami yang dapat terjadi pada teknologi LCD. • Untuk informasi lebih lanjut tentang Kebijakan Kualitas dan Piksel Monitor Dell, kunjungi situs Dell Support di: http://www.dell.com/support/monitors.
Piksel Tidak Bergerak	Layar LCD berbintik terang	<ul style="list-style-type: none"> • Siklus daya hidup-mati. • Piksel yang mati secara permanen merupakan kerusakan alami yang dapat terjadi pada teknologi LCD. • Untuk informasi lebih lanjut tentang Kebijakan Kualitas dan Piksel Monitor Dell, kunjungi situs Dell Support di: http://www.dell.com/support/monitors.
Masalah Kecerahan	Gambar terlalu redup atau terlalu cerah	<ul style="list-style-type: none"> • Atur ulang monitor ke pengaturan pabrik. • Lakukan Auto Adjust (Penyesuaian Otomatis) melalui OSD. • Atur kontrol kecerahan dan kontras melalui OSD.
Distorsi Geometris	Layar tidak berada di posisi tengah dengan benar	<ul style="list-style-type: none"> • Atur ulang monitor ke pengaturan pabrik. • Lakukan Auto Adjust (Penyesuaian Otomatis) melalui OSD. • Menyesuaikan kontrol horisontal & vertikal melalui OSD. • Bila menggunakan input HDMI/ DisplayPort, pengaturan posisi tidak tersedia.



Garis Horizontal/ Vertikal	Layar memiliki satu atau beberapa garis	<ul style="list-style-type: none"> • Atur ulang monitor ke pengaturan pabrik. • Lakukan Auto Adjust (Penyesuaian Otomatis) melalui OSD. • Atur kontrol Phase (Fase) dan Pixel Clock (Clock Piksel) melalui OSD. • Lakukan pemeriksaan fitur tes mandiri monitor, lalu tentukan jika garis ini juga berada dalam mode tes mandiri. • Pastikan pin tidak tertekuk atau rusak pada konektor kabel video. • Jalankan alat diagnostik. • Bila menggunakan input HDMI/ DisplayPort, pengaturan Pixel Clock (Clock Piksel) dan Phase (Fase) tidak tersedia.
Masalah Sinkronisasi	Layar teracak atau muncul seperti sobekan	<ul style="list-style-type: none"> • Atur ulang monitor ke pengaturan pabrik. • Lakukan Auto Adjust (Penyesuaian Otomatis) melalui OSD. • Atur kontrol Phase (Fase) dan Pixel Clock (Clock Piksel) melalui OSD. • Lakukan pemeriksaan fitur tes mandiri monitor untuk menentukan apakah layar yang teracak juga berada dalam mode tes mandiri. • Pastikan pin tidak tertekuk atau rusak pada konektor kabel video. • Restart komputer dalam mode aman.
Masalah yang Terkait dengan Keselamatan	Tanda-tanda yang tampak seperti asap atau kilatan api	<ul style="list-style-type: none"> • Jangan lakukan langkah-langkah mengatasi masalah. • Segera hubungi Dell.



Masalah yang Terjadi Sesekali	Monitor tidak dapat digunakan karena selalu hidup dan mati	<ul style="list-style-type: none"> • Pastikan kabel video yang menghubungkan monitor dan komputer tersambung dengan benar dan aman. • Atur ulang monitor ke pengaturan pabrik. • Lakukan pemeriksaan fitur tes mandiri monitor untuk menentukan apakah masalah yang terjadi sesekali tersebut juga terjadi dalam mode tes mandiri.
Warna Hilang	Gambar tidak berwarna	<ul style="list-style-type: none"> • Lakukan pemeriksaan fitur tes mandiri monitor. • Pastikan kabel video yang menghubungkan monitor dan komputer tersambung dengan benar dan aman. • Pastikan pin tidak tertekuk atau rusak pada konektor kabel video.
Warna Salah	Warna gambar tidak bagus	<ul style="list-style-type: none"> • Ubah penyetelan pada Preset Modes (Mode Prasetel) di OSD menu Color (Warna) bergantung pada aplikasinya. • Atur nilai R/G/B pada Custom Color (Warna Kustom) di menu OSD Color (Warna). • Jalankan alat diagnostik.
Retensi gambar dari gambar statis tertinggal pada monitor untuk jangka waktu yang lama	Bayangan redup dari gambar statis muncul di layar	<ul style="list-style-type: none"> • Gunakan fitur Manajemen Daya untuk mematikan monitor setiap saat bila tidak digunakan (untuk selengkapnya, lihat Mode manajemen daya). • Atau, gunakan pengaman layar pengubah secara dinamis.



Masalah khusus produk

Gejala Umum	Apa yang Anda alami	Kemungkinan pemecahannya
Gambar di layar terlalu kecil	Gambar dipusatkan pada layar, namun tidak memenuhi seluruh area tampilan	<ul style="list-style-type: none">Periksa pengaturan Aspect Ratio (Rasio Aspek) pada OSD menu Display (Tampilan).Atur ulang monitor ke pengaturan pabrik.
Tidak Ada Sinyal Input saat kontrol pengguna ditekan	Tidak ada gambar, karena cahaya LED menjadi putih	<ul style="list-style-type: none">Periksa sumber sinyal. Pastikan Komputer tidak dalam mode hemat daya dengan memindahkan mouse atau menekan tombol apapun pada keyboard.Pastikan kabel sinyal terpasang dengan benar. Pasang kembali kabel sinyal jika diperlukan.Atur ulang komputer atau pemutar video.
Gambar tidak memenuhi keseluruhan layar	Gambar tidak memenuhi tinggi atau lebar layar	<ul style="list-style-type: none">Karena format video (rasio aspek) DVD yang berbeda, monitor dapat ditampilkan dalam layar penuh.Jalankan alat diagnostik.

 **CATATAN: Bila memilih mode HDMI/DisplayPort, fungsi Auto Adjust (Penyesuaian Otomatis) tidak tersedia.**



Masalah khusus Universal Serial Bus (USB)

Gejala Umum	Apa yang Anda alami	Kemungkinan pemecahannya
Interface USB tidak berfungsi	Periferal USB tidak berfungsi	<ul style="list-style-type: none">• Pastikan monitor DIHIDUPKAN.• Sambungkan kembali kabel upstream ke komputer.• Sambungkan kembali periferal USB (konektor downstream).• Matikan monitor, lalu hidupkan kembali.• Boot ulang komputer.• Beberapa perangkat USB seperti HDD portabel eksternal memerlukan aliran listrik yang lebih tinggi; sambungkan perangkat secara langsung ke sistem komputer.
Antarmuka USB 3.0 Super-Speed lambat	Periferal USB 3.0 Super-Speed bekerja pelan atau tidak berfungsi sama sekali	<ul style="list-style-type: none">• Pastikan komputer dapat menggunakan USB 3.0.• Beberapa komputer memiliki port USB 3.0, USB 2.0 dan USB 1.1. Pastikan port USB yang benar yang digunakan.• Sambungkan kembali kabel upstream ke komputer.• Sambungkan kembali periferal USB (konektor downstream).• Boot ulang komputer.
Periferal USB nirkabel berhenti berfungsi ketika perangkat USB 3.0 dicolokkan	Periferal USB nirkabel merespon pelan atau hanya berfungsi saat jarak antara periferal dengan penerimanya berkurang	<ul style="list-style-type: none">• Perbesar jarak antara periferal USB 3.0 dengan penerima USB nirkabel.• Tempatkan penerima USB nirkabel sedekat mungkin dengan periferal USB nirkabel.• Gunakan perpanjangan kabel USB untuk menempatkan penerima USB nirkabel sejauh mungkin dari port USB 3.0.



Lampiran

PERINGATAN: Petunjuk keamanan

 **PERINGATAN: Penggunaan pengendalian, penyesuaian atau prosedur selain yang disebutkan di dalam dokumen ini dapat menyebabkan kilatan cahaya, sengatan listrik dan/atau bahaya mekanis.**

Untuk informasi mengenai petunjuk keselamatan, lihat Informasi Keselamatan, Lingkungan, dan Peraturan (SERI).

Pemberitahuan FCC (Hanya untuk A.S.) dan informasi peraturan lainnya

Untuk pemberitahuan FCC dan informasi peraturan lainnya, bacalah situs web kepatuhan terhadap peraturan yang ada di:

www.dell.com/regulatory_compliance.

Hubungi Dell

Bagi para pelanggan di Amerika Serikat, hubungi nomor 800-WWW-DELL (800-999-3355).

 **CATATAN: Jika belum memiliki koneksi Internet yang aktif, Anda bisa menemukan informasi kontak pada faktur pembelian, surat jalan, surat tagihan, atau katalog produk Dell.**

Dell memberikan beberapa opsi layanan dan dukungan berbasis telepon serta secara online. Ketersediaan bervariasi berdasarkan negara, produk, dan beberapa layanan mungkin tidak tersedia di wilayah Anda.

- Bantuan teknik online — www.dell.com/support/monitors
- Menghubungi Dell — www.dell.com/contactdell

