

# Dell P2217H/P2317H/P2317HWH/ P2417H/P2717H 顯示器 使用指南

機型：P2217H/P2317H/P2317HWH/P2417H/P2717H  
規格型號：P2217Hb、P2217Hc、P2317Hb、P2317Hf、  
P2317Ht、P2317HWHb、P2417Hb、P2417Hc、P2717Ht



# 注意、小心與警告訊息

 **注意：**「注意」會指出重要資訊的注意事項，可幫助您更妥善使用電腦。

 **小心：**顯示「小心」，表示未遵循指示可能導致硬體損壞或資料遺失。

 **警告：**「警告」標誌意指可能會造成財產損害、人體傷害或導致死亡。

---

Copyright © 2016-2019 Dell Inc. All rights reserved.

本產品受美國及國際版權及智慧財產法保護。Dell™ 及 Dell 標誌為 Dell Inc. 在美國及 / 或其它司法管轄區的商標。本文提及的其它所有標誌及名稱可能為個別公司的商標。

# 目次

<b>關於您的顯示器</b> .....	<b>5</b>
包裝內容 .....	5
產品功能特色 .....	7
認識各部位與控制裝置 .....	8
顯示器規格 .....	12
隨插即用相容性 .....	23
通用序列匯流排 (USB) 介面 .....	24
液晶顯示器品質與像素政策 .....	26
維護指南 .....	26
<b>設定顯示器</b> .....	<b>27</b>
安裝支架 .....	27
連接您的顯示器 .....	29
整理您的連接線 .....	31
移除顯示器支架 .....	31
壁掛式組件 (選購) .....	32
<b>操作顯示器</b> .....	<b>33</b>
開啓顯示器電源 .....	33
使用前面板控制按鈕 .....	33
使用畫面顯示項目 (OSD) 功能表 .....	35

設定最大解析度 .....	49
使用傾斜、旋轉和垂直展開功能 .....	50
旋轉顯示器 .....	51
調整您系統的旋轉顯示設定 .....	52
<b>疑難排解.....</b>	<b>53</b>
自我測試 .....	53
內建診斷工具 .....	54
常見問題 .....	55
產品特定問題 .....	57
通用序列匯流排 (USB) 特定問題 .....	57
<b>附錄.....</b>	<b>58</b>
FCC 聲明（僅針對美國）與其它法規資訊 .....	58
RoHS 聲明（僅針對台灣）.....	58
與 Dell 聯絡.....	58

# 關於您的顯示器

## 包裝內容

您的顯示器包裝中包含以下元件。請確認您收到所有元件，如缺少任何物品請與 [Dell 聯絡](#)。



**注意：**某些物件可能為選購配件，因此不會隨您的顯示器而提供。某些功能或媒體在某些國家中可能無法使用。



**注意：**若要安裝其它支架，請參閱支架安裝指南，以瞭解安裝說明。

	顯示器
	可調式支架
	底座

	<p>電源線（依國家而不同）</p>
	<p>VGA 連接線</p>
	<p>DP 連接線</p>
	<p>USB 3.0 上載線（啓用顯示器上的 USB 連接埠）</p>
	<ul style="list-style-type: none"> <li>• 快速安裝指南</li> <li>• 安全、環保與法規資訊</li> </ul>

# 產品功能特色

**Dell P2217H/P2317H/P2317HWH/P2417H/P2717H** 平面顯示器配備主動式矩陣、薄膜電晶體 (TFT) 的液晶顯示器 (LCD)，並使用 LED 背光源。此顯示器的功能特色包括：

- **P2217H**：54.6 cm (21.5 英吋) 可視區域 (對角測量)。  
解析度：透過 VGA、DisplayPort 和 HDMI，最高可達 1920 x 1080，支援全螢幕顯示功能或較低解析度。
- **P2317H/P2317HWH**：58.4 cm (23 英吋) 可視區域 (對角測量)。  
解析度：透過 VGA、DisplayPort 和 HDMI，最高可達 1920 x 1080，支援全螢幕顯示功能或較低解析度。
- **P2417H**：60.5 cm (23.8 英吋) 可視區域 (對角測量)。  
解析度：透過 VGA、DisplayPort 和 HDMI，最高可達 1920 x 1080，支援全螢幕顯示功能或較低解析度。
- **P2717H**：68.6 cm (27 英吋) 可視區域 (對角測量)。  
解析度：透過 VGA、DisplayPort 和 HDMI，最高可達 1920 x 1080，支援全螢幕顯示功能或較低解析度。
- 72% NTSC 色域。
- 傾斜、旋轉、高度，以及旋轉調整功能。
- 可移除的支架與視訊電子標準協會 (VESA™) 100 mm 安裝孔，提供您彈性的安裝方式。
- DisplayPort 及 HDMI 的數位連線。
- 配備 1 個 USB 上載埠，以及 4 個 USB 下載埠。
- 如果您的系統有支援隨插即用功能，便可使用該功能。
- 畫面顯示項目 (OSD) 調整功能表，可讓您輕鬆設定各項設定值，並將畫面進行最佳化處理。
- 安全鎖槽。
- 支架鎖。
- 睡眠模式的待機耗電量為 0.3 W。
- Energy Gauge 顯示顯示器實際消耗的電量。
- 透過無閃爍設計螢幕和 ComfortView 功能大幅降低發出的藍光，讓眼睛感到更加舒適。

# 認識各部位與控制裝置

## 前視圖



前面板控制按鈕

標籤	說明
1	功能按鈕（如需詳細資訊，請參閱 <a href="#">操作顯示器</a> ）
2	電源開啓 / 關閉按鈕（含 LED 指示燈）



# 背視圖



含顯示器支架的背視圖

標籤	說明	使用
1	VESA 安裝孔 (100 mm x 100 mm - 於安裝的外蓋後方)	採用 VESA 相容的壁掛安裝套件安裝顯示器 (100 mm x 100 mm)。
2	法規標籤	列出通過的法規。
3	支架移除按鈕	可從顯示器鬆開支架。
4	安全鎖槽	使用安全鎖固定顯示器 (未提供安全鎖)。
5	條碼、序號和服務標籤	若要聯絡 Dell 以取得技術支援，請參考標籤上的 資訊。
6	Dell Soundbar 安裝托架 插槽	用以連接選購的 Dell Soundbar。 <b>注意：</b> 固定 Dell Soundbar 之前請先撕下覆蓋安裝插 槽的塑膠條。
7	連接線整理槽	可將連接線穿過此整理槽以整理連接線。

## 側視圖

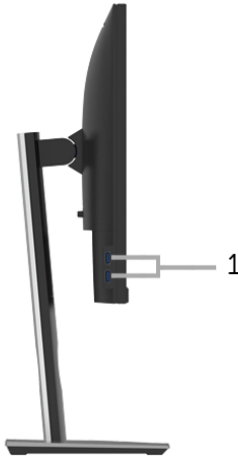

標籤	說明	使用
1	USB 下載埠	連接您的 USB 裝置。 <b>注意：</b> 若要使用此連接埠，必須將 USB 連接線（顯示器隨附）連接到顯示器的 USB 上載埠和電腦。

## 底視圖

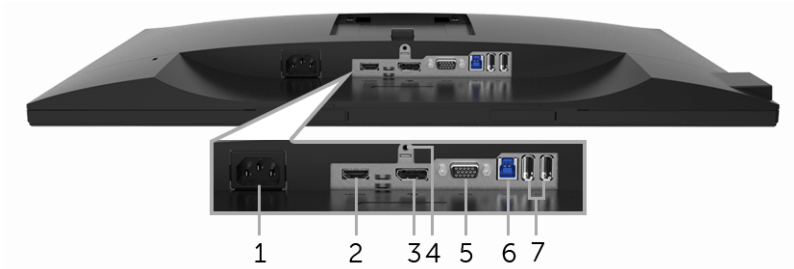

無顯示器支架的底視圖

標籤	說明	使用
1	電源線連接器	連接電源線。
2	HDMI 連接埠	使用 HDMI 連接線連接電腦（不含連接線）。
3	DisplayPort	使用 DP 連接線連接電腦。
4	支架鎖功能	若要將支架鎖在顯示器上，請使用 M3 x 6 mm 螺絲（未提供螺絲）。
5	VGA 連接器	使用 VGA 連接線連接電腦。
6	USB 上載埠	將 USB 連接線（顯示器隨附）連接到此連接埠和電腦，以便啓用顯示器的 USB 連接埠。
7	USB 下載埠	連接您的 USB 裝置。 <b>注意：</b> 若要使用此連接埠，必須將 USB 連接線（顯示器隨附）連接到顯示器的 USB 上載埠和電腦。

# 顯示器規格

機型	P2217H	P2317H/P2317HWH
螢幕類型	主動式矩陣 - TFT LCD	
面板技術	橫向電場效應技術	
縱橫比	16:9	16:9
可視影像		
對角	546.10 mm (21.5 英吋)	584.20 mm (23 英吋)
水平、有效顯示區域	476.06 mm (18.74 英吋)	509.18 mm (20.05 英吋)
垂直、有效顯示區域	267.79 mm (10.54 英吋)	286.42 mm (11.28 英吋)
區域	127484.10 mm <sup>2</sup> (197.6 平方英吋)	145839.33 mm <sup>2</sup> (226.05 平方英吋)
像素點距	0.248 mm x 0.248 mm	0.265 mm x 0.265 mm
每英吋像素 (PPI)	102	96
視角	178° (垂直) 典型 178° (水平) 典型	
亮度	250 cd/m <sup>2</sup> (典型)	
對比度	1000 至 1 (典型) 4 百萬 : 1 (動態)	
顯示螢幕塗層	防眩光的 3H 表面硬化塗層	
背光	白色 LED 邊光系統	
反應時間 (典型)	6 毫秒 (灰階至灰階)	
色彩深度	1670 萬色	
色域	82% NTSC (CIE1976)*	
內建裝置	<ul style="list-style-type: none"> <li>• USB 3.0 超高速集線器 (含 1 個 USB 3.0 上載埠)</li> <li>• 2 個 USB 3.0 下載埠</li> <li>• 2 個 USB 2.0 下載埠</li> </ul>	
連線	<ul style="list-style-type: none"> <li>• 1 個 DP 1.2</li> <li>• 1 個 HDMI 1.4</li> <li>• 1 個 VGA</li> <li>• 1 個 USB 3.0 埠 - 上載</li> <li>• 2 個 USB 3.0 埠 - 側邊</li> <li>• 2 個 USB 2.0 埠 - 底部</li> </ul>	
邊緣寬度 (顯示器邊緣至有效顯示區域)	11.4 mm (頂部 / 左側 / 右側) 18.1 mm (底部)	11.4 mm (頂部 / 左側 / 右側) 18.1 mm (底部)

調整能力	
支架可調整高度	130 mm
傾斜	-5° 至 21°
旋轉	-45° 至 45°
樞軸	90° (順時針)
Dell Display Manager 相容性	有
安全性	安全鎖槽 (纜鎖另售)

機型	P2417H	P2717H
螢幕類型	主動式矩陣 - TFT LCD	
面板技術	橫向電場效應技術	
縱橫比	16:9	16:9
可視影像		
對角	604.52 mm (23.8 英吋)	685.80 mm (27 英吋)
水平、有效顯示區域	527.04 mm (20.75 英吋)	597.92 mm (23.54 英吋)
垂直、有效顯示區域	296.46 mm (11.67 英吋)	336.30 mm (13.24 英吋)
區域	156246.27 mm <sup>2</sup> (242.18 平方英吋)	201073.77 mm <sup>2</sup> (311.65 平方英吋)
像素點距	0.275 mm x 0.275 mm	0.311 mm x 0.311 mm
每英吋像素 (PPI)	93	82
視角	178° (垂直) 典型 178° (水平) 典型	
亮度	250 cd/m <sup>2</sup> (典型)	300 cd/m <sup>2</sup> (典型)
對比度	1000 至 1 (典型) 4 百萬 : 1 (動態)	
顯示螢幕塗層	防眩光的 3H 表面硬化塗層	
背光	白色 LED 邊光系統	
反應時間 (典型)	6 毫秒 (灰階至灰階)	
色彩深度	1670 萬色	
色域	82% NTSC (CIE1976)*	
內建裝置	<ul style="list-style-type: none"> <li>• USB 3.0 超高速集線器 (含 1 個 USB 3.0 上載埠)</li> <li>• 2 個 USB 3.0 下載埠</li> <li>• 2 個 USB 2.0 下載埠</li> </ul>	

連線	<ul style="list-style-type: none"> <li>• 1 個 DP 1.2</li> <li>• 1 個 HDMI 1.4</li> <li>• 1 個 VGA</li> <li>• 1 個 USB 3.0 埠 - 上載</li> <li>• 2 個 USB 3.0 埠 - 側邊</li> <li>• 2 個 USB 2.0 埠 - 底部</li> </ul>	
邊緣寬度（顯示器邊緣至有效顯示區域）	11.4 mm （頂部 / 左側 / 右側） 18.1 mm（底部）	11.6 mm （頂部 / 左側 / 右側） 18.2 mm（底部）
調整能力		
支架可調整高度	130 mm	
傾斜	-5° 至 21°	
旋轉	-45° 至 45°	
樞軸	90°（順時針）	
Dell Display Manager 相容性	有	
安全性	安全鎖槽（纜鎖另售）	

\* 色域（典型）符合 CIE1976 (82% NTSC) 和 CIE1931 (72% NTSC) 測試標準。

## 解析度規格

<b>機型</b>	<b>P2217H/P2317H/P2317HWH/P2417H/P2717H</b>
水平掃瞄範圍	30 kHz 至 83 kHz（自動）
垂直掃瞄範圍	56 Hz 至 76 Hz（自動）
最高預設解析度	1920 x 1080、更新率為 60 Hz

## 支援視訊模式

<b>機型</b>	<b>P2217H/P2317H/P2317HWH/P2417H/P2717H</b>
視訊顯示能力 （VGA、HDMI 和 DP 播放）	480i、480p、576i、576p、720p、1080i、1080p

## 預設顯示模式

顯示模式	水平更新率 (kHz)	垂直更新率 (Hz)	像素時脈 (MHz)	同步極性 (水平 / 垂直)
VESA、640 x 480	31.5	60.0	25.2	-/-
VESA、640 x 480	37.5	75.0	31.5	-/-
IBM、720 x 400	31.5	70.0	28.3	-/+
VESA、800 x 600	37.9	60.0	40.0	+/+
VESA、800 x 600	46.9	75.0	49.5	+/+
VESA、1024 x 768	48.4	60.0	65.0	-/-
VESA、1024 x 768	60.0	75.0	78.8	+/+
VESA、1152 x 864	67.5	75.0	108.0	+/+
VESA、1280 x 1024	64.0	60.0	108.0	+/+
VESA、1280 x 1024	80.0	75.0	135.0	+/+
VESA、1600 x 900	60.0	60.0	108.0	+/+
VESA、1920 x 1080	67.5	60.0	148.5	+/+

## 電氣規格

機型	P2217H/P2317H/P2317HWH/P2417H/P2717H
影像輸入訊號	<ul style="list-style-type: none"><li>• 類比 RGB，0.7 伏特 +/-5%，75 ohm 輸入阻抗時為正極</li><li>• HDMI 1.4，每條差動線為 600 mV，每對差動線輸入阻抗為 100 ohm</li><li>• DisplayPort 1.2，每條差動線為 600 mV，每對差動線輸入阻抗為 100 ohm</li></ul>
AC 輸入電壓 / 頻率 / 電流	電壓 100 VAC 至 240 VAC / 50 Hz 或 60 Hz ± 3 Hz / 1.5 A (典型)
浪湧電流	<ul style="list-style-type: none"><li>• 120 V：在 0°C 時 30 A (最大) (冷開機)</li><li>• 220 V：在 0°C 時 60 A (最大) (冷開機)</li></ul>

## 實體特性

機型	P2217H	P2317H/P2317HWH
訊號連接線類型	<ul style="list-style-type: none"> <li>• 類比：D-Sub、15 針腳</li> <li>• 數位：DisplayPort、20 針腳</li> <li>• 數位：HDMI、19 針腳（不含連接線）</li> <li>• 通用序列匯流排：USB、9 針腳</li> </ul>	
<b>尺寸（含支架）</b>		
高（延伸時）	477.8 mm（18.81 英吋）	487.1 mm（19.17 英吋）
高（壓縮時）	354.4 mm（13.95 英吋）	357.1 mm（14.06 英吋）
寬	498.9 mm（19.64 英吋）	532.0 mm（20.94 英吋）
深	180.0 mm（7.09 英吋）	180.0 mm（7.09 英吋）
<b>尺寸（不含支架）</b>		
高	297.3 mm（11.70 英吋）	315.9 mm（12.43 英吋）
寬	498.9 mm（19.64 英吋）	532.0 mm（20.94 英吋）
深	50.3 mm（1.98 英吋）	50.3 mm（1.98 英吋）
<b>支架尺寸</b>		
高（延伸時）	400.8 mm（15.78 英吋）	400.8 mm（15.78 英吋）
高（壓縮時）	354.4 mm（13.95 英吋）	354.4 mm（13.95 英吋）
寬	242.6 mm（9.55 英吋）	242.6 mm（9.55 英吋）
深	180.0 mm（7.09 英吋）	180.0 mm（7.09 英吋）
<b>重量</b>		
含包裝重量	6.86 kg（15.09 磅）	7.34 kg（16.18 磅）
含支架組件與連接線的 重量	5.37 kg（11.81 磅）	5.59 kg（12.32 磅）
不含支架組件的重量 （壁掛安裝或 VESA 安裝 方式 - 沒有連接線）	2.81 kg（6.18 磅）	3.06 kg（6.75 磅）
支架組件的重量	2.10 kg（4.63 磅）	2.10 kg（4.63 磅）
前框光澤	2-4	2-4



機型	P2417H	P2717H
訊號連接線類型	<ul style="list-style-type: none"> <li>• 類比：D-Sub、15 針腳</li> <li>• 數位：HDMI、19 針腳（不含連接線）</li> <li>• 數位：DisplayPort、20 針腳</li> <li>• 通用序列匯流排：USB、9 針腳</li> </ul>	
<b>尺寸（含支架）</b>		
高（延伸時）	492.1 mm（19.37 英吋）	544.9 mm（21.45 英吋）
高（壓縮時）	362.1 mm（14.26 英吋）	415.3 mm（16.35 英吋）
寬	549.8 mm（21.65 英吋）	621.1 mm（24.45 英吋）
深	180.0 mm（7.09 英吋）	200.3 mm（7.89 英吋）
<b>尺寸（不含支架）</b>		
高	326.0 mm（12.83 英吋）	366.1 mm（14.41 英吋）
寬	549.8 mm（21.65 英吋）	621.1 mm（24.45 英吋）
深	50.3 mm（1.98 英吋）	50.3 mm（1.98 英吋）
<b>支架尺寸</b>		
高（延伸時）	400.8 mm（15.78 英吋）	433.4 mm（17.06 英吋）
高（壓縮時）	354.4 mm（13.95 英吋）	387.2 mm（15.24 英吋）
寬	242.6 mm（9.55 英吋）	292.4 mm（11.51 英吋）
深	180.0 mm（7.09 英吋）	200.3 mm（7.89 英吋）
<b>重量</b>		
含包裝重量	7.63 kg（16.78 磅）	9.76 kg（21.52 磅）
含支架組件與連接線的 重量	5.90 kg（12.98 磅）	7.44 kg（16.40 磅）
不含支架組件的重量 （壁掛安裝或 VESA 安裝 方式 - 沒有連接線）	3.33 kg（7.32 磅）	4.58 kg（10.10 磅）
支架組件的重量	2.10 kg（4.63 磅）	2.44 kg（5.38 磅）
前框光澤	2-4	2-4

## 環境特性

機型	P2217H	P2317H/ P2317HWH	P2417H	P2717H
<b>相容標準</b>				
<ul style="list-style-type: none"> <li>• 通過 ENERGY STAR 認證的顯示器</li> <li>• 符合 RoHS 標準</li> <li>• 取得 TCO 認證的顯示器</li> <li>• 不含溴化阻燃劑 / 聚氯乙烯的顯示器（不包含外部連接線）</li> <li>• 玻璃不含砷，此外只有面板不含汞</li> </ul>				
<b>相容標準（個別適用）</b>				
<ul style="list-style-type: none"> <li>• <b>P2217H/P2417H</b>：EPEAT 已在適用的國家註冊。EPEAT 的註冊會隨著國家不同而有所差異。關於各國的註冊狀態，請參閱 <a href="http://www.epeat.net">www.epeat.net</a>。</li> </ul>				
<b>溫度</b>				
運作時	0°C 至 40°C（32°F 至 104°F）			
未運作時	<ul style="list-style-type: none"> <li>• 存放：-20°C 至 60°C（-4°F 至 140°F）</li> <li>• 運送：-20°C 至 60°C（-4°F 至 140°F）</li> </ul>			
<b>濕度</b>				
運作時	10% 至 80%（沒有水氣凝結）			
未運作時	<ul style="list-style-type: none"> <li>• 存放：5% 至 90%（沒有水氣凝結）</li> <li>• 運送：5% 至 90%（沒有水氣凝結）</li> </ul>			
<b>海拔高度</b>				
運作時	5,000 m (16,404 ft)（最大）			
未運作時	12,192 m (40,000 ft)（最大）			
<b>散熱</b>	<ul style="list-style-type: none"> <li>• 126.24 BTU/ 小時（最大）</li> <li>• 58.01 BTU/ 小時（典型）</li> </ul>	<ul style="list-style-type: none"> <li>• 129.66 BTU/ 小時（最大）</li> <li>• 61.42 BTU/ 小時（典型）</li> </ul>	<ul style="list-style-type: none"> <li>• 133.07 BTU/ 小時（最大）</li> <li>• 64.83 BTU/ 小時（典型）</li> </ul>	<ul style="list-style-type: none"> <li>• 187.66 BTU/ 小時（最大）</li> <li>• 78.48 BTU/ 小時（典型）</li> </ul>

## 電源管理模式

若您的個人電腦上已安裝符合 VESA 的 DPMT™ 規格的顯示卡或軟體，此顯示器便可於未使用時自動降低其耗電量。意指 **省電模式\***。若電腦偵測到來自鍵盤、滑鼠或其它輸入裝置的輸入訊號，顯示器便會自動恢復正常運作。下列表格中列出此自動省電功能的耗電量與訊號指示。

### P2217H

VESA 模式	水平同步	垂直同步	視訊	電源指示燈	耗電量
正常運作	使用中	使用中	使用中	白色	37 W (最大) ** 17 W (典型)
啟動關閉模式	未啟動	未啟動	空白	白色 (閃爍)	低於 0.3 W
關閉	-	-	-	關閉	低於 0.3 W

Energy Star	耗電量
P <sub>on</sub>	15.5 W
E <sub>TEC</sub>	50.6 kWh

### P2317H/P2317HWH

VESA 模式	水平同步	垂直同步	視訊	電源指示燈	耗電量
正常運作	使用中	使用中	使用中	白色	38 W (最大) ** 18 W (典型)
啟動關閉模式	未啟動	未啟動	空白	白色 (閃爍)	低於 0.3 W
關閉	-	-	-	關閉	低於 0.3 W

Energy Star	耗電量
P <sub>on</sub>	14.8 W
E <sub>TEC</sub>	46.7 kWh

### P2417H

VESA 模式	水平同步	垂直同步	視訊	電源指示燈	耗電量
正常運作	使用中	使用中	使用中	白色	39 W (最大) ** 19 W (典型)
啟動關閉模式	未啟動	未啟動	空白	白色 (閃爍)	低於 0.3 W
關閉	-	-	-	關閉	低於 0.3 W

Energy Star	耗電量
P <sub>on</sub>	18.5 W
E <sub>TEC</sub>	54.1 kWh

## P2717H

VESA 模式	水平同步	垂直同步	視訊	電源指示燈	耗電量
正常運作	使用中	使用中	使用中	白色	55 W (最大) ** 23 W (典型)
啓動關閉模式	未啓動	未啓動	空白	白色 (閃爍)	低於 0.3 W
關閉	-	-	-	關閉	低於 0.3 W

Energy Star	耗電量
P <sub>on</sub>	15.1 W
E <sub>TEC</sub>	47.4 kWh

OSD 僅可於正常運作模式下進行操作。在啓動關閉模式中按下任何按鈕，將顯示下列訊息：

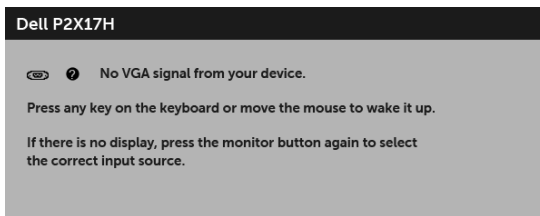

 **注意：** 訊息可能依連線輸入訊號而略微不同。

 **注意：** 本顯示器通過 ENERGY STAR 認證。



 **注意：**  
P<sub>on</sub>：Energy Star 7.0 版定義的啓動模式耗電量。  
E<sub>TEC</sub>：Energy Star 7.0 版定義的總耗電量 (kWh)。

\* 只有在拔除顯示器的主電源連接線時，才能使顯示器達到在關閉模式中零耗電量的目標。

\*\* 最大功耗是在顯示器設定為最大亮度及 USB 開啓狀況下測得。

本文件僅供參考，並反映實驗室的效能。視您所訂購軟體、組件及週邊設備的不同，您的產品可能有不同效能，且產品也無義務更新此項資訊。因此，客戶進行電氣公差或其它公差的相關決策時，不應依賴此項資訊。在明示或暗示情況下，保固條件都不涵蓋準確性或完整性。

# 針腳定義

## VGA 連接器

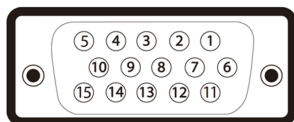

針腳編號	15 針腳訊號連接線的顯示器端
1	視訊 - 紅色
2	視訊 - 綠色
3	視訊 - 藍色
4	接地
5	自我測試
6	接地 - 紅色
7	接地 - 綠色
8	接地 - 藍色
9	電腦 5 V/3.3 V
10	接地同步
11	接地
12	DDC 資料
13	水平同步
14	垂直同步
15	DDC 時脈

## DisplayPort 連接器

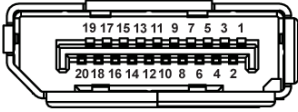

針腳編號	20 針腳訊號連接線的顯示器端
1	ML0(p)
2	接地
3	ML0(n)
4	ML1(p)
5	接地
6	ML1(n)
7	ML2(p)
8	接地
9	ML2(n)
10	ML3(p)
11	接地
12	ML3(n)
13	接地
14	接地
15	AUX(p)
16	接地
17	AUX(n)
18	接地
19	Re-PWR
20	+3.3 V DP_PWR

## HDMI 連接器



針腳編號	19 針腳訊號連接線的顯示器端
1	TMDS 資料 2+
2	TMDS 資料 2 遮蔽
3	TMDS 資料 2-
4	TMDS 資料 1+
5	TMDS 資料 1 遮蔽
6	TMDS 資料 1-
7	TMDS 資料 0+
8	TMDS 資料 0 遮蔽
9	TMDS 資料 0-
10	TMDS 時脈 +
11	TMDS 時脈遮蔽
12	TMDS 時脈 -
13	CEC
14	保留 (裝置上的 N.C.)
15	DDC 時脈 (SCL)
16	DDC 資料 (SDA)
17	DDC/CEC 接地
18	+5 V 電源
19	熱插拔偵測

## 隨插即用相容性

您可將此顯示器安裝於任何有隨插即用相容性的系統中。本顯示器會使用顯示器資料通道 (Display Data Channel, DDC) 通訊協定，自動提供其延伸顯示識別資料 (Extended Display Identification Data, EDID) 給系統，因此系統便能自行設定並將顯示器設定值最佳化。大多數的顯示器安裝均為自動執行，您可自行選擇不同設定。如需更多顯示器設定的相關資訊，請參閱[操作顯示器](#)。

# 通用序列匯流排 (USB) 介面

此部分提供有關您顯示器上可用的 USB 連接埠資訊。



**注意：**本顯示器相容超高速 USB 3.0 及高速 USB 2.0。

傳輸速度	資料速度	耗電量
超高速	5 Gbps	4.5 W (每個連接埠最高)
高速	480 Mbps	4.5 W (每個連接埠最高)
全速	12 Mbps	4.5 W (每個連接埠最高)

傳輸速度	資料速度	耗電量
高速	480 Mbps	2.5 W (每個連接埠最高)
全速	12 Mbps	2.5 W (每個連接埠最高)
低速	1.5 Mbps	2.5 W (每個連接埠最高)

## USB 3.0 上載連接器

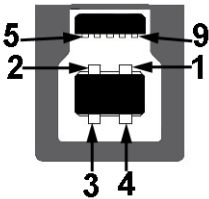

針腳編號	9 針腳連接器端
1	VCC
2	D-
3	D+
4	接地
5	SSTX-
6	SSTX+
7	接地
8	SSRX-
9	SSRX+



## USB 3.0 下載連接器



針腳編號	9 針腳連接器端
1	VCC
2	D-
3	D+
4	接地
5	SSRX-
6	SSRX+
7	接地
8	SSTX-
9	SSTX+

## USB 2.0 下載連接器

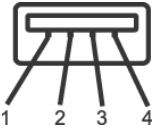

針腳編號	4 針腳連接器端
1	VCC
2	DMD
3	DPD
4	接地

## USB 連接埠

- 1 個 USB 3.0 上載 - 底部
- 2 個 USB 2.0 下載 - 底部
- 2 個 USB 3.0 下載 - 側邊



**注意：**USB 3.0 功能需要一台 USB 3.0 相容的電腦。



**注意：**顯示器的 USB 介面僅可在顯示器開啓或於省電模式中運作。若您關閉顯示器然後再開啓，連接的周邊設備需要數秒鐘才能恢復正常功能。

# 液晶顯示器品質與像素政策

在液晶顯示器生產過程中，某個或者多個像素有時會保持不變狀態，這些像素很難發現，而且不會影響顯示器品質或者功能。有關 Dell 顯示器品質與像素政策的詳情，如需更多資訊，請參閱 Dell 支援網站：<http://www.dell.com/support/monitors>。

## 維護指南

### 清潔您的顯示器



**小心：**請於清潔顯示器之前，詳閱並依照[安全資訊](#)中的說明，以清潔顯示器。

**警告：**清潔顯示器之前，請先將顯示器電源線從電源插座上拔除。

請依照下列指示拆開包裝、清潔或拿取顯示器：

- 如欲清潔抗靜電螢幕，請用清水將一塊柔軟乾淨的布稍微沾濕後進行擦拭。若有可能，請使用特殊的螢幕清潔布或適用於抗靜電塗層的清潔劑清潔螢幕。請勿使用含苯、稀釋劑、阿摩尼亞或有腐蝕作用的清潔劑或噴霧劑進行清潔。
- 請使用稍微沾濕的溫熱軟布清潔顯示器。請避免使用任何類型的清潔劑，因為某些清潔劑會在顯示器上留下一層乳狀薄膜。
- 若您將顯示器拆封時發現白色粉末，請用布擦拭。
- 請小心搬運顯示器，深色的顯示器較淺色的顯示器更容易因刮傷而產生白色刮痕。
- 為維持顯示器的最佳影像品質，請使用具有動態變化的螢幕保護程式，並於未使用時將顯示器關閉。

## 安裝支架

 **注意：**顯示器從工廠出貨時並未連接支架。

 **注意：**此適用於含支架的顯示器。購買其它支架時，請參閱相應的支架安裝指南，以瞭解安裝說明。

安裝顯示器支架：

- 1 按照箱板上的指示，將支架從其頂端固定墊中取出。
- 2 將底座區塊完全插入支架插槽。
- 3 提起螺絲握柄，並朝順時針方向轉動螺絲。
- 4 完全鎖緊螺絲後，將螺絲握柄收平放入凹槽中。

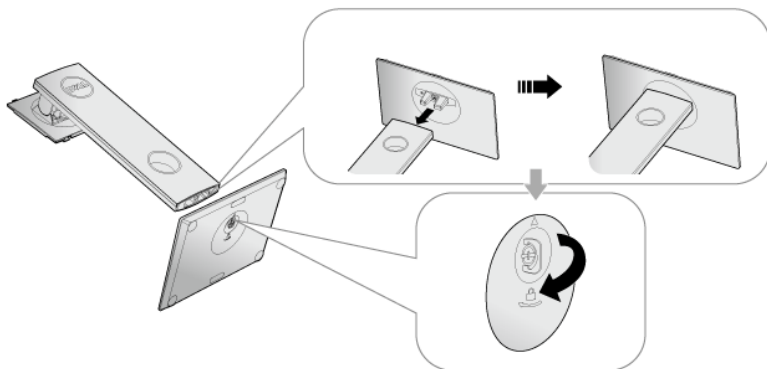

5 如圖所示掀起保護袋，以露出支架組件的 VESA 部分。

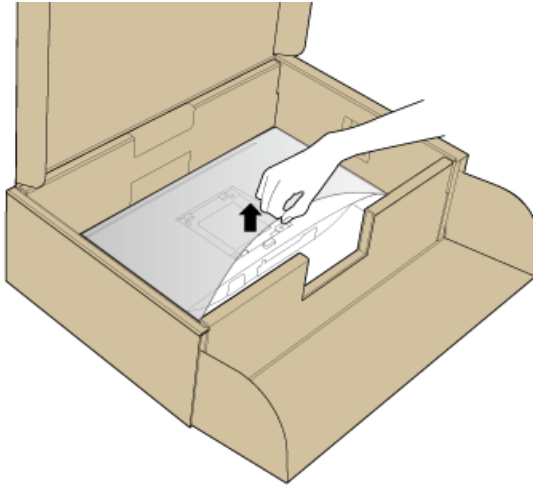

6 將支架組件安裝到顯示器上。

- a 將支架上方兩個扣件對準顯示器背後的溝槽。
- b 壓下支架，直到卡入定位。

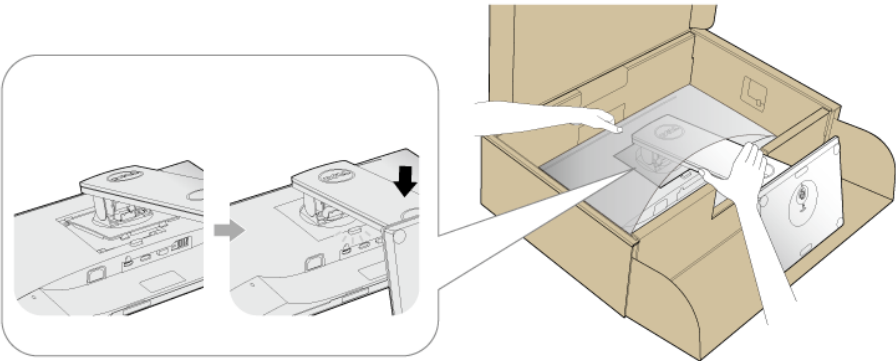



7 使顯示器處於直立。



**注意：**小心謹慎地抬起顯示器，避免其滑落或傾倒。

## 連接您的顯示器

-  **警告：**在您開始執行此小節的任何程序之前，請先仔細閱讀並遵守**安全資訊**。
-  **注意：**連接連接線之前，將連接線穿過連接線整理槽。
-  **注意：**請勿將全部的連接線同時連接到電腦。

將您的顯示器連接至電腦：

- 1 請關閉您的電腦並拔下電腦的電源線。
- 2 將顯示器上的 VGA、DP 或 HDMI 連接線連接到電腦。

### 連接 VGA 連接線

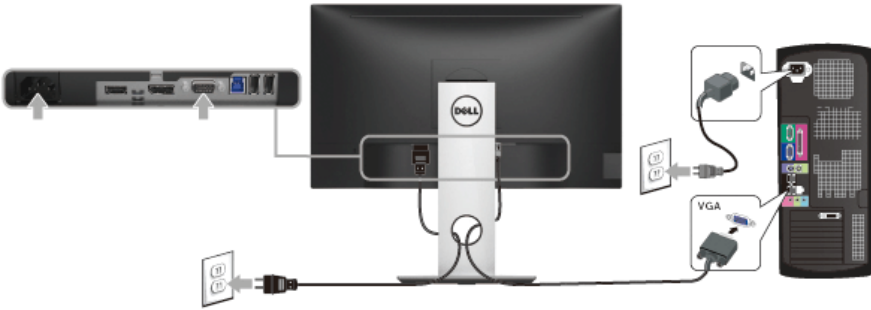

### 連接 DisplayPort (DP 到 DP) 連接線



## 連接 HDMI 連接線（選購）



 **注意：**圖示僅用於說明。電腦的外觀可能會有所不同。

## 連接 USB 3.0 連接線

在您完成連接 VGA/DP/HDMI 連接線後，請依照下方程序將 USB 3.0 線連接至電腦，並完成您的顯示器設定：

- 1 將 USB 3.0 上載連接埠（隨附連接線）連接至您電腦上適當的 USB 3.0 連接埠。  
（細節請見[底視圖](#)）
- 2 將 USB 3.0 周邊設備連接至顯示器的 USB 3.0 下載連接埠。
- 3 將電腦與顯示器的電源線插入附近的電源插座。
- 4 打開顯示器與電腦。  
若您的顯示器有顯示影像，便表示安裝完成。若顯示器沒有顯示影像，請參閱[通用序列匯流排 \(USB\) 特定問題](#)。
- 5 請使用顯示器支架上的連接線整理槽整理連接線。



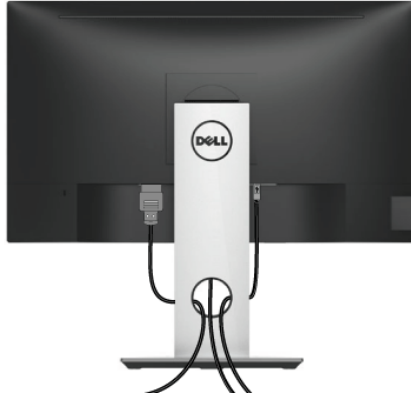

## 整理您的連接線



將所有必要的連接線安裝至您的顯示器與電腦之後（請參閱[連接您的顯示器](#)以安裝連接線），請如上圖所示整理所有的連接線。

## 移除顯示器支架

-  **注意：**為避免移除支架時刮傷 LCD 螢幕，請確認將顯示器放置於乾淨柔軟的表面上。
-  **注意：**此適用於含支架的顯示器。購買其它支架時，請參閱相應的支架安裝指南，以瞭解安裝說明。

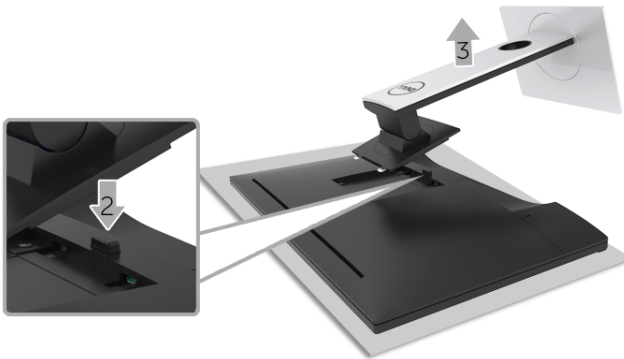

移除支架：

- 1 將顯示器放在軟布或軟墊上。
- 2 按住支架移除按鈕。
- 3 將支架提起，自顯示器移除。

## 壁掛式組件（選購）

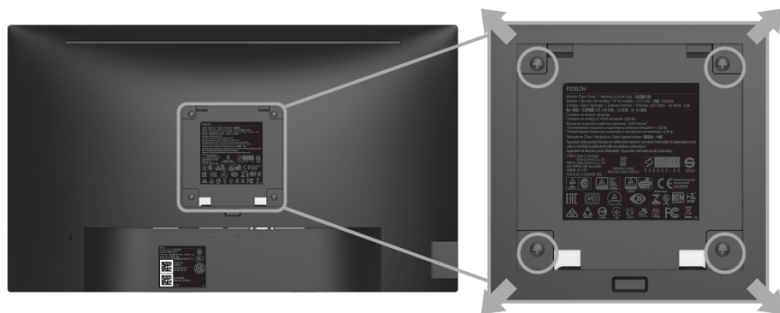

（螺絲尺寸：M4 x 10 mm）。

請參考 VESA 相容壁掛安裝套件隨附的說明。

- 1 將螢幕面板置於穩固平坦鋪有軟布或墊子的桌面上。
- 2 取下支架。
- 3 使用十字螺絲起子取下四顆鎖住塑膠外蓋的螺絲。
- 4 將壁掛安裝套件中的安裝托架連接至顯示器。
- 5 依壁掛安裝套件隨附的指示說明，將顯示器安裝至牆面上。



**注意：**僅限使用符合 UL Listed 的壁掛式托架，最小重量 / 負載能力為 2.81 公斤 (P2217H) / 3.06 公斤 (P2317H/P2317HWH) / 3.33 公斤 (P2417H) / 4.58 公斤 (P2717H)。



# 操作顯示器

## 開啓顯示器電源

按下  按鈕以開啓顯示器。

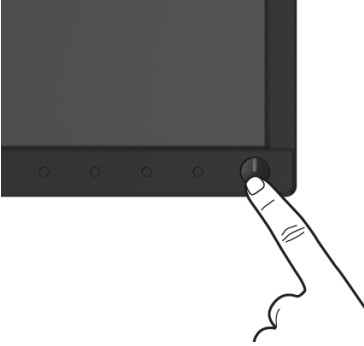

## 使用前面板控制按鈕

請使用顯示器前面板的控制按鈕，以調整顯示影像特性。當您使用這些按鈕調整控制項時，OSD 會顯示調整數值。

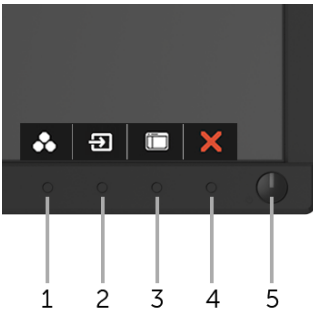

下表說明前面板按鈕的功用：





前面板按鈕	說明
1  快捷鍵 / Preset Modes (預設模式)	使用此按鈕可從預設之色彩模式清單中選擇色彩模式。

2		此按鈕可用來選擇連接顯示器的視訊訊號清單。
	<b>快捷鍵 / Input Source (輸入來源)</b>	
3		使用 <b>功能表</b> 按鈕可啟動畫面顯示項目 (OSD) 及選擇 OSD 功能表。請參閱 <a href="#">存取功能表系統</a> 。
4		使用此按鈕可返回主功能表，或離開 OSD 主功能表。
	<b>離開</b>	
5		使用 <b>電源</b> 按鈕可 <b>開啓 / 關閉</b> 螢幕。 白色指示燈代表顯示器 <b>電源開啓</b> 且正常運作。閃爍的白色指示燈則表示顯示器處於省電模式。
	<b>電源 (含電源指示燈)</b>	

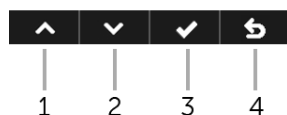
## 前面板按鈕

使用顯示器前方的按鈕以調整影像設定。



前面板按鈕	說明
1  上	使用 <b>上</b> 按鈕以調整 (增加範圍) OSD 功能表中的項目。
2  下	使用 <b>下</b> 按鈕以調整 (減少範圍) OSD 功能表中的項目。
3  確定	使用 <b>確定</b> 按鈕確認 OSD 功能表中的選擇。
4  返回	使用 <b>返回</b> 按鈕以返回上一個功能表。

# 使用畫面顯示項目 (OSD) 功能表

## 存取功能表系統

 **注意：**若您變更設定並進入其它功能表，或離開 OSD 功能表，則顯示器會自動儲存這些變更。若您變更設定並等待 OSD 功能表消失，變更也會被儲存。

- 1 按下  按鈕以啟動 OSD 功能表並顯示主功能表。

## 類比 (VGA) 輸入的主功能表

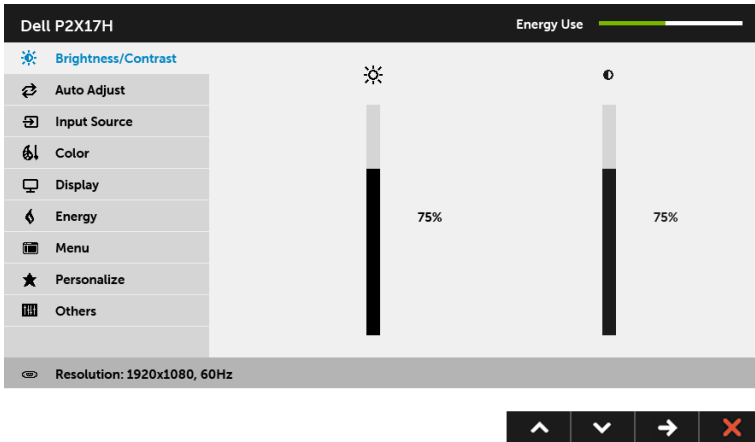







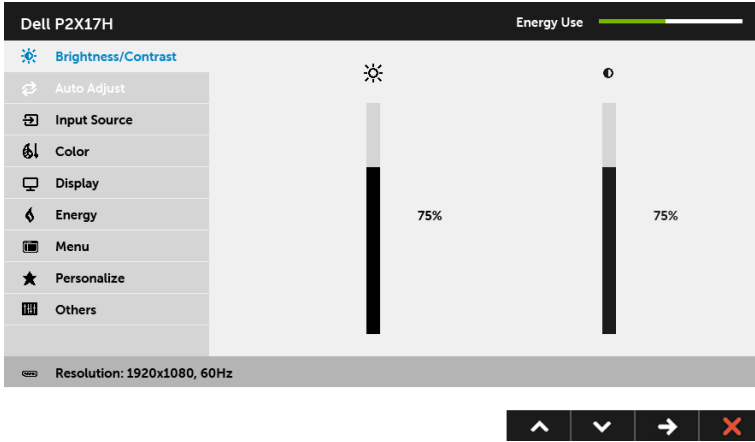



## 數位 (HDMI) 輸入的主功能表



## 數位 (DP) 輸入的主功能表



 **注意：**僅於使用類比 (VGA) 連接器時，才能使用 **Auto Adjust**（自動調整）。

- 2 按下  與  按鈕即可於選項間移動。在圖示間移動時，選項名稱會反白顯示。所有可調整項目的完整清單請參閱下表。
- 3 按一下  按鈕可啟動反白顯示的選項。
- 4 按下  與  按鈕可選擇所需的參數。
- 5 按下  可進入滑塊，然後使用  與  按鈕依功能表的指示進行所需變更。
- 6 選擇  選項可返回主功能表。



## 功能表與子功能表

## 說明



### Brightness/ Contrast (亮度 / 對比)

使用此功能表可啟動 **Brightness/Contrast (亮度 / 對比)** 調整。

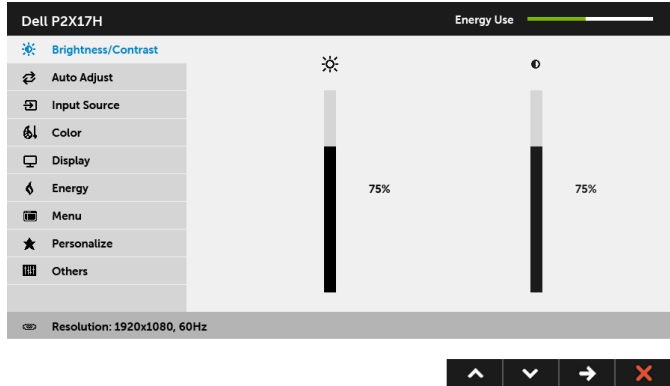

### Brightness (亮度)

**Brightness (亮度)** 功能可調整背光的亮度。

按下  按鈕可增加亮度，按下  按鈕則可減少亮度（最小值 0 / 最大值 100）。

**注意：**啓用 **Dynamic Contrast (動態對比)** 時無法使用手動調整 **Brightness (亮度)**。

### Contrast (對比)

請先調整 **Brightness (亮度)**，如需進階調整，接著再調整 **Contrast (對比)**。

按下  按鈕可增加對比，按下  按鈕則可減少對比（最小值 0 / 最大值 100）。

**Contrast (對比)** 功能可用以調整顯示器畫面上的明暗度。



## Auto Adjust (自動調整)

儘管電腦會在開啓時識別顯示器，但 **Auto Adjust (自動調整)** 功能可利用特定設定來最佳化顯示設定。

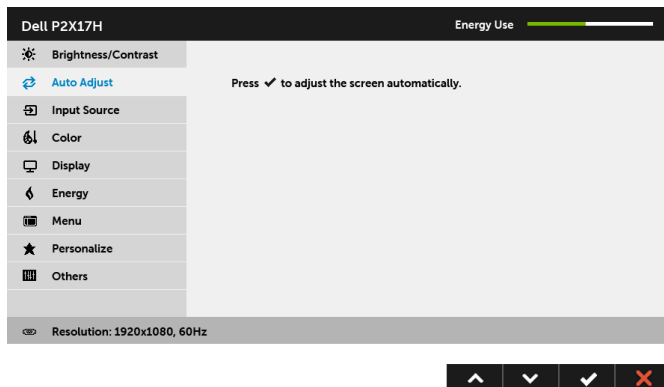

**Auto Adjust (自動調整)** 可讓顯示器自行調整輸入的視訊訊號。使用 **Auto Adjust (自動調整)** 後，您可利用 **Display (顯示)** 設定下的 **Pixel Clock (像素時脈)** (粗略) 與 **Phase (相位)** (精細) 控制進一步調整螢幕。



**注意：**在大多數的情況下，**Auto Adjust (自動調整)** 功能會調整出最適合您的配置的形象。

**注意：**僅於使用類比 (VGA) 連接器時，才能使用 **Auto Adjust (自動調整)** 選項。



## Input Source (輸入來源)

使用 **Input Source (輸入來源)** 功能表可選擇連接顯示器的不同視訊訊號。

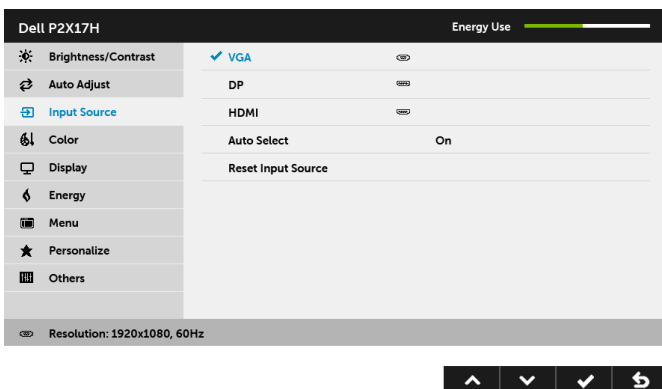

### VGA

使用類比 (VGA) 連接器時，請選擇 **VGA** 輸入。按下  可選擇 VGA 輸入來源。

**DP** 使用 DisplayPort (DP) 連接器時，請選擇 **DP** 輸入。按下  可選擇 DisplayPort 輸入來源。

**HDMI** 使用 HDMI 連接器時，請選擇 **HDMI** 輸入。按下  可選擇 HDMI 輸入來源。

**Auto Select (自動選擇)** 啓動此功能可讓您掃描可用的輸入來源。

**Reset Input Source (重設輸入來源)** 重設目前的顯示器輸入設定為原廠設定。



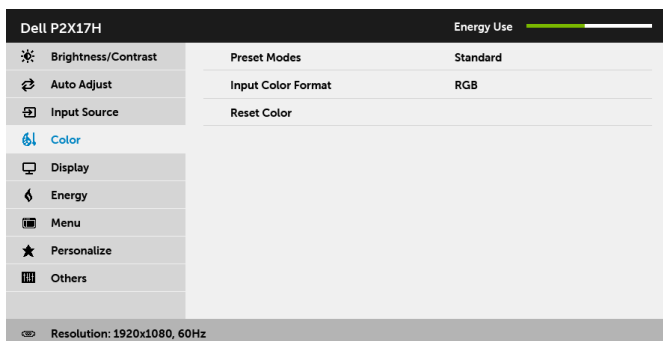

**Color (色彩)** 使用 **Color (色彩)** 可調整色彩設定模式。



## Preset Modes (預設模式)

選取 **Preset Modes (預設模式)** 時，您可以從清單中選擇 **Standard (標準)**、**ComfortView (多媒體)**、**Movie (電影)**、**Game (遊戲)**、**Warm (暖色)**、**Cool (冷色)** 或 **Custom Color (自訂色彩)**。

- **Standard (標準)**：載入顯示器的預設色彩設定。此為預設模式。
- **ComfortView**：降低螢幕發出的藍光量，讓眼睛在觀看時更舒適。
- **Multimedia (多媒體)**：載入最適合多媒體應用程式的色彩設定。
- **Movie (電影)**：載入最適合電影的色彩設定。
- **Game (遊戲)**：載入最適合遊戲應用程式的色彩設定。
- **Warm (暖色)**：增加色溫。使用紅色 / 黃色色調，螢幕顏色偏暖色。
- **Cool (冷色)**：降低色溫。使用藍色色調，螢幕顏色偏冷色。
- **Custom Color (自訂色彩)**：可供您手動調整色彩設定。

按下  或  按鈕即可調整三種色彩 (R、G、B) 值，並建立您自己的預設色彩模式。

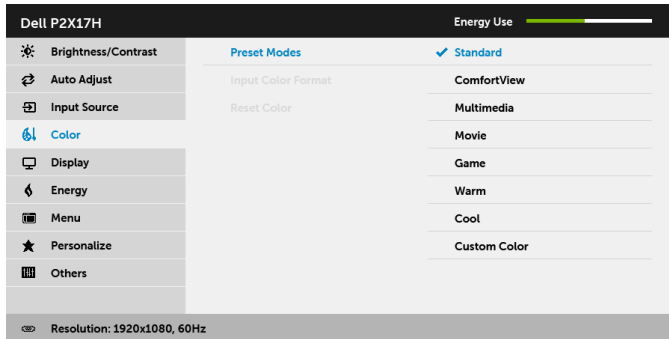





## Input Color Format (輸入色彩格式)

允許將視訊輸入模式設為：

**RGB**：如果顯示器使用 DP 或 HDMI 連接線連接至電腦（或 DVD 播放器），請選取此選項。

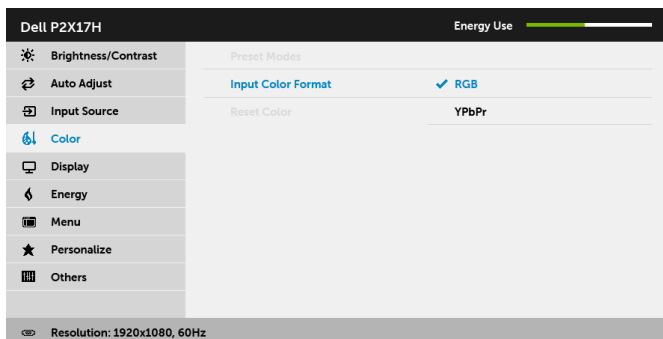
**YPbPr**：如果 DVD 播放器僅支援 YPbPr 輸出，請選取此選項。





**Hue (色調)** 此功能可轉變視訊影像的色彩為綠色或紫色。此功能可用以調整所需的膚色調色彩。使用  或  可調整色調範圍為「0」至「100」。

使用  可增加視訊影像的綠色陰影。

使用  可增加視訊影像的紫色陰影。

**注意：**Hue (色調) 調整只能在選取 **Movie (電影)** 或 **Game (遊戲)** 預設模式時使用。

## Saturation (飽和度)

此功能可調整視訊影像的色彩飽和度。使用  或  可調整飽和度範圍為「0」至「100」。

使用  可增加視訊影像的彩色外觀。

使用  可增加視訊影像的黑白外觀。

**注意：**Saturation (飽和度) 調整只能在選取 **Movie (電影)** 或 **Game (遊戲)** 預設模式時使用。

## Reset Color (重設色彩)

重設目前的顯示器色彩設定為原廠設定。



Display (顯示) 使用 Display (顯示) 可調整影像。

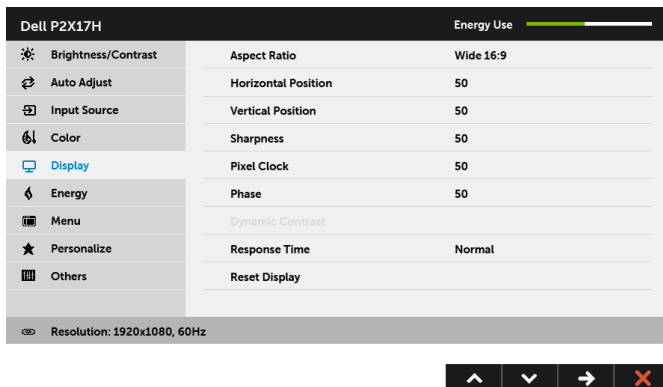

**Aspect Ratio (縱橫比)** 調整影像比例為 **Wide 16:9 (寬螢幕 16:9)**、**4:3** 或 **5:4**。

**Horizontal Position (水平位置)** 使用 或 可調整影像左移或右移。最小值為「0」(-)。最大值為「100」(+)

**Vertical Position (垂直位置)** 使用 或 可調整影像上移或下移。最小值為「0」(-)。最大值為「100」(+)

**注意：**Horizontal Position (水平位置) 與 Vertical Position (垂直位置) 調整僅適用於「VGA」輸入。

**Sharpness (銳利度)** 此功能可使影像看起來更銳利或更柔和。

使用 或 可調整銳利度範圍為「0」至「100」。

**Pixel Clock (像素時脈)** 使用 Phase (相位) 與 Pixel Clock (像素時脈) 可依喜好調整顯示器。

使用 或 可調整至最佳的影像畫質。

**Phase (相位)** 若使用 Phase (相位) 調整無法獲得令人滿意的結果，請先使用 Pixel Clock (像素時脈) (粗略) 調整，然後再使用 Phase (相位) (精細) 調整。

**注意：**Pixel Clock (像素時脈) 與 Phase (相位) 調整僅適用於「VGA」輸入。

**Dynamic Contrast (動態對比)** 讓您能增加對比度，提供更清晰及更細微的影像品質。

使用 進入子功能表。然後使用 開啓或關閉 Dynamic Contrast (動態對比) 功能。

**注意：**Dynamic Contrast (動態對比) 可在選取 Game (遊戲) 或 Movie (電影) 預設模式時提供較高的對比度。

**Response Time (反應時間)** 允許將 **Response Time (反應時間)** 設定為 **Normal (正常)** 或 **Fast (快速)**。

**Reset Display (重設顯示)** 選擇此選項可還原預設顯示設定。



## Energy (能源)

Dell P2X17H		Energy Use
Brightness/Contrast	Power Button LED	On During Active
Auto Adjust	USB	Off During Standby
Input Source	Reset Energy	
Color		
Display		
<b>Energy</b>		
Menu		
Personalize		
Others		

Resolution: 1920x1080, 60Hz

**Power Button LED (電源按鈕 LED)** 可讓您將電源 LED 指示燈設為開啓或關閉，以節約能源。

**USB** 可讓您啓用或停用顯示器待機模式期間的 USB 功能。

**注意：**只有在拔除 USB 上載連接線時，才能在待機模式下啓用 / 停用 USB。此選項在插入 USB 上載連接線時將無法選取。

**Reset Energy (重設能源)** 選擇此選項可還原預設 **Energy (能源)** 設定。



## Menu (功能表)

選擇此選項可調整 OSD 設定，如 OSD 語言、功能表停留於螢幕上的時間等。

Dell P2X17H		Energy Use
Brightness/Contrast	Language	English
Auto Adjust	Rotation	
Input Source	Transparency	20
Color	Timer	20 s
Display	Lock	Unlock
Energy	Reset Menu	
<b>Menu</b>		
Personalize		
Others		



Resolution: 1920x1080, 60Hz

**Language (語言)** **Language (語言)** 選項可設定 OSD 顯示螢幕上的八種語言之一（英文、西班牙文、法文、德文、巴西葡萄牙文、俄文、簡體中文或日文）。

### Rotation (旋轉)



以 90 度逆時鐘旋轉 OSD。您可依顯示旋轉調整功能表。

### Transparency (透明度)

選擇此選項可按下  和  按鈕以變更功能表透明度 (最小值 0 / 最大值 100)。

### Timer (計時器)

可讓您設定按下顯示器的按鈕後 OSD 正常運作的時間長度。

使用  或  可以 1 秒為增減單位調整滑動桿 (5 至 60 秒)。

### Lock (鎖定)

控制使用者存取調整功能。選擇 **Lock (鎖定)** 後，使用者將無法進行任何調整。所有按鈕都將被鎖定。

**注意：**

**Unlock (解鎖)** 功能 - 只有硬體解鎖 (按住電源按鈕旁邊的按鈕 6 秒)。

**Lock (鎖定)** 功能 - 可以使用軟體鎖定 (透過 OSD 功能表) 或硬體鎖定 (按住電源按鈕旁邊的按鈕 6 秒)。

### Reset Menu (重設功能表)

重設所有 OSD 設定為原廠預設值。



### Personalize (個人化)

使用者可以選擇 **Preset Modes (預設模式)**、**Brightness/Contrast (亮度 / 對比)**、**Auto Adjust (自動調整)**、**Input Source (輸入來源)**、**Aspect Ratio (縱橫比)** 或 **Rotation (旋轉)**，並將其設為快捷鍵。

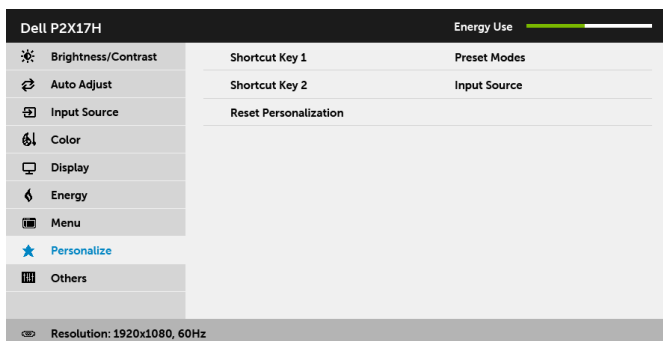



**Others (其它)** 選擇此選項可調整 OSD 設定，例如 DDC/CI、LCD Conditioning (LCD 調節) 等。

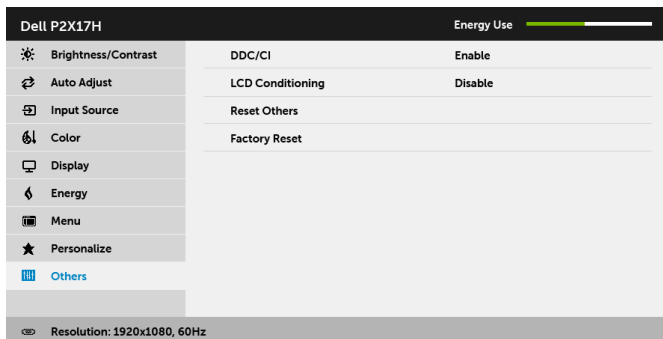

## DDC/CI

**DDC/CI** (顯示資料通道 / 命令介面) 可藉由您電腦上的軟體來調整顯示器的參數 (亮度、色彩平衡等)。

選擇 **Disable (停用)** 即可停用此功能。

啓用此功能可強化使用者體驗，並最佳化顯示器的使用效能。

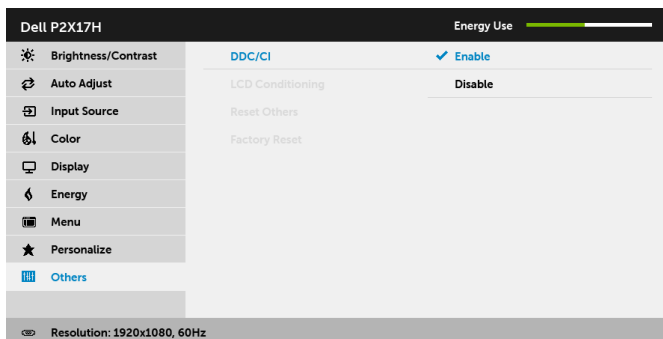

## LCD Conditioning (LCD 調節)

可協助降低少部分影像殘留的情形。根據影像殘留的程度而定，程式可能需要一些時間來執行。選擇 **Enable (啓用)** 即可啓用此功能。

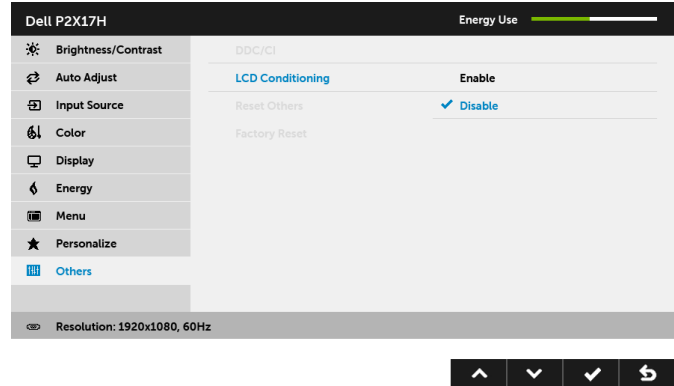

### Reset Others (重設其它)

重設 **Others (其它)** 功能表下的所有設定為原廠預設值。

### Factory Reset (原廠重設)

重設所有設定為原廠預設值。



**注意：**此顯示器的內建功能可自動校正亮度，以補償 LED 燈的老化。

## OSD 警告訊息

啓用 **Dynamic Contrast (動態對比)** 功能時（在下列預設模式中：**Game (遊戲)** 或 **Movie (電影)**），無法手動調整亮度。

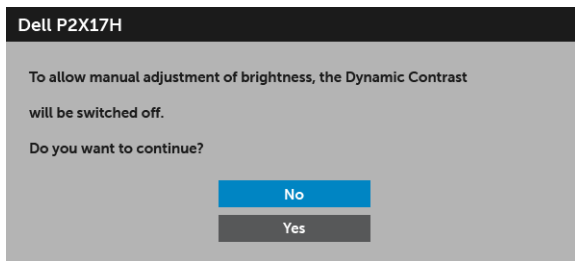

當顯示器不支援特定的解析度模式時，您將會看到下列訊息：

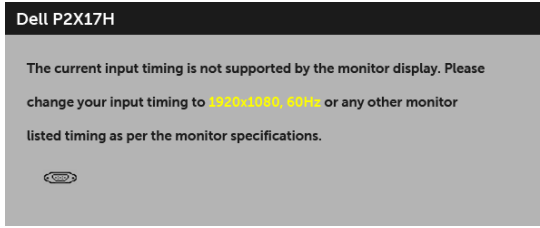

這表示顯示器無法與從電腦所接收到的訊號進行同步化。請參閱[顯示器規格](#)部分，取得此顯示器所支援的水平與垂直掃描頻率範圍。建議模式為 1920 x 1080。

在 DDC/CI 功能停用前您將看到下列訊息：

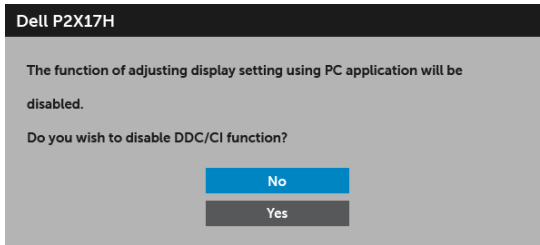

顯示器進入省電模式時，將出現下列訊息：



請啓動電腦並喚醒顯示器存取 OSD。

如果您按下電源按鈕以外的任何按鈕，根據所選擇的輸入不同，將會出現下列訊息：

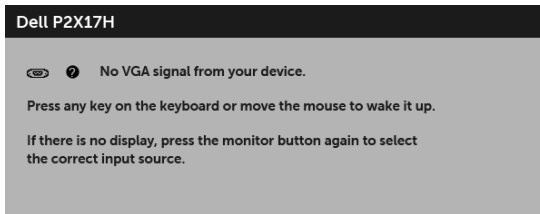

**注意：**訊息可能依連線輸入訊號而略微不同。

如果選擇 VGA、HDMI 或 DP 輸入，而且對應的連接線尚未連接，則會出現以下所示的浮動對話方塊。

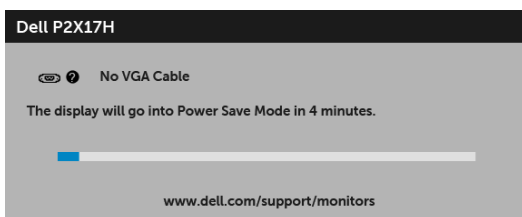

或

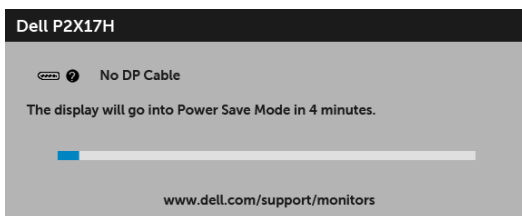

或

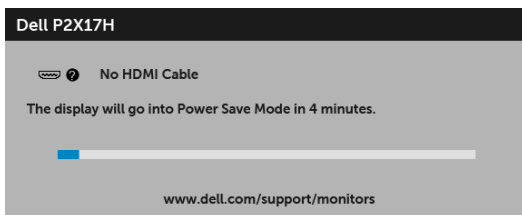

請參閱[疑難排解](#)以取得更多資訊。



# 設定最大解析度

為顯示器設定最大解析度：

在 Windows 7<sup>®</sup>、Windows 8<sup>®</sup> 和 Windows 8.1<sup>®</sup> 系統中：

- 1 僅適用於 Windows 8<sup>®</sup> 和 Windows 8.1<sup>®</sup>，選取「桌面動態磚」以切換至傳統桌面。
- 2 在桌面上按一下右鍵，然後選擇**螢幕解析度**。
- 3 按一下螢幕解析度的下拉式清單，選取 **1920 x 1080**。
- 4 按一下**確定**。

在 Windows 10<sup>®</sup> 系統中：

- 1 在桌面上按一下右鍵，然後選擇**顯示設定**。
- 2 按一下**進階顯示設定**。
- 3 按一下**解析度**的下拉式清單，選取 **1920 x 1080**。
- 4 按一下**套用**。

若您沒有看到 1920 x 1080 選項，您可能必須更新顯示卡驅動程式。請依照您電腦的狀況，完成下列其中一項程序：

若您有 Dell 桌上型或可攜式電腦：

- 請至 <http://www.dell.com/support>，輸入您的服務標籤，然後下載最新的顯示卡驅動程式。

若您使用的是非 Dell 電腦（可攜式或桌上型電腦）：

- 請至您電腦的支援網站下載最新的顯示卡驅動程式。
- 請至您顯示卡的網站下載最新的顯示卡驅動程式。

## 使用傾斜、旋轉和垂直展開功能

 **注意：**此適用於含支架的顯示器。購買其它支架時，請參閱相應的支架安裝指南，以瞭解安裝說明。

### 傾斜、旋轉

支架連接到顯示器上時，您可以傾斜與旋轉顯示器，以找出最舒適的觀賞角度。

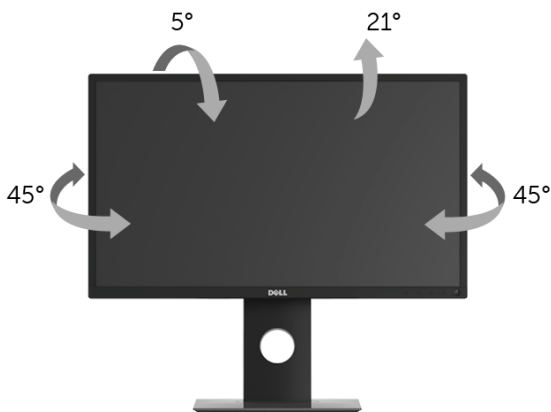

 **注意：**顯示器從工廠出貨時並未連接支架。

### 垂直展開

 **注意：**支架的垂直展開高度最大為 130 mm。下圖說明如何垂直展開支架。

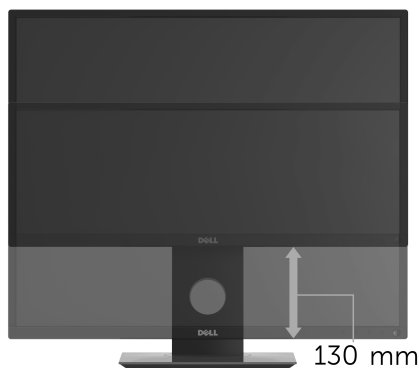

# 旋轉顯示器

在您旋轉顯示器之前，您的顯示器應完全垂直伸展（[垂直展開](#)）並完全上傾以避免撞擊顯示器的底邊。

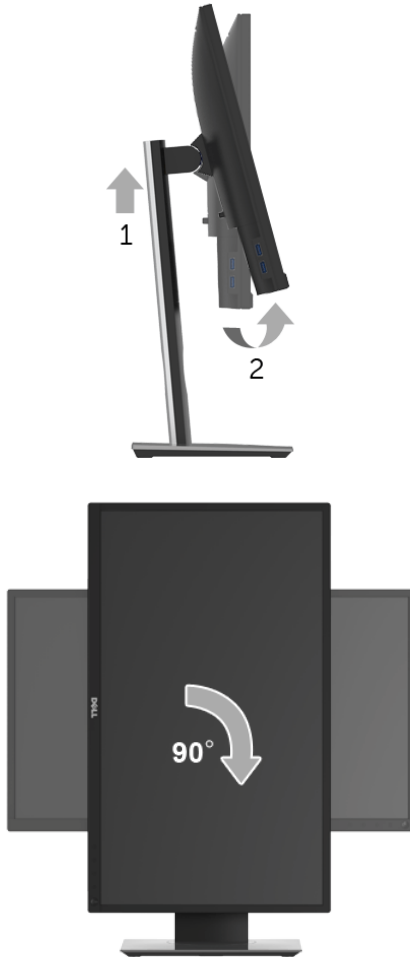

 **注意：**欲在您的 Dell 電腦上使用顯示旋轉功能（橫向與直向檢視），您需要更新顯示卡驅動程式（顯示器未隨附）。欲下載顯示卡驅動程式，請至 [www.dell.com/support](http://www.dell.com/support) 並在下載區的視訊驅動程式找到最新的驅動程式更新。

 **注意：**在直向檢視模式中，使用圖形密集的應用程式時效能可能會降低（3D 遊戲等）。

# 調整您系統的旋轉顯示設定

在旋轉您的顯示器之後，您必須完成下方程序以調整您系統的旋轉顯示設定。



**注意：**若您使用的是非 Dell 電腦，您必須至顯示卡驅動程式網站或您電腦製造商網站取得有關旋轉作業系統的資訊。

欲調整旋轉顯示設定：

- 1 在桌面上按一下右鍵，然後按一下**內容**。
- 2 在**設定**分頁上，按一下**進階**。
- 3 若您使用 ATI 顯示卡，請選擇**旋轉**選項並設定偏好的旋轉方式。
- 4 若您使用 nVidia 顯示卡，請點選 **nVidia** 選項，並於左手列選擇 **NVRotate**，接著選擇偏好的旋轉方式。
- 5 若您使用 Intel<sup>®</sup> 顯示卡，請選擇 **Intel** 顯示卡選項，點選**圖形屬性**，選擇**旋轉**選項，接著設定偏好的旋轉方式。



**注意：**若您未見旋轉選項或功能異常，請至 [www.dell.com/support](http://www.dell.com/support) 並下載您顯示卡的最新驅動程式。

# 疑難排解

**⚠ 警告：**在您開始執行此小節的任何程序之前，請先仔細閱讀並遵守**安全資訊**。

## 自我測試

您的顯示器具備可讓您檢查顯示器功能是否正常的自我測試功能。若您的顯示器與電腦已正確連接，但顯示器螢幕依然不亮，請您依照以下步驟執行顯示器自我測試：

- 1 關閉電腦與顯示器。
- 2 從電腦後方拔除視訊連接線。
- 3 啟動顯示器。

若顯示器正常運作但無法感應到影像訊號，螢幕上（在黑色背景上）便會出現對話方塊。在自我測試模式中，LED 電源指示燈會維持白色。此外，根據所選擇的輸入來源，以下所示的其中一個對話會持續於螢幕上捲動。

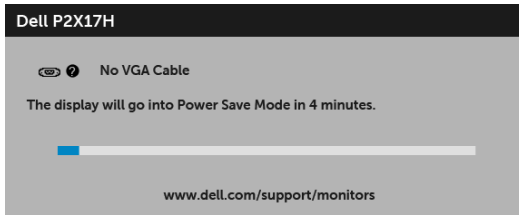

或

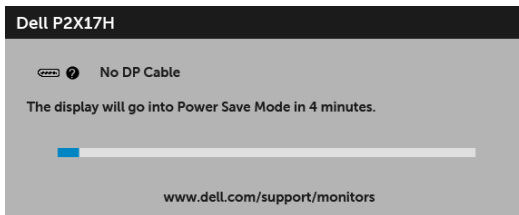

或

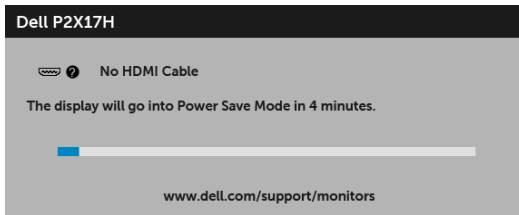

4 若視訊連接線連結中斷或損壞，在正常的系統運作期間亦將顯示此方塊。

5 請關閉顯示器並重新連接視訊連接線，然後開啓電腦與顯示器的電源。

若執行上述步驟後顯示器畫面依然空白，由於您的顯示器運作正常，因此請檢查視訊控制器與電腦。

## 內建診斷工具

您的顯示器配備了內建診斷工具，可協助您判斷螢幕異常現象是顯示器或電腦與視訊卡的問題。



**注意：**您只有在拔除視訊連接線並且在顯示器處於*自我測試模式*時，才可執行內建診斷作業。

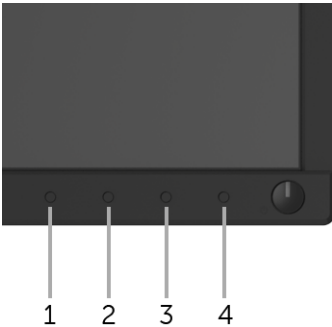

如欲執行內建診斷作業：

- 1 請確定螢幕畫面是乾淨的（螢幕表面沒有灰塵微粒）。
- 2 從電腦或顯示器後方拔除視訊連接線。顯示器便會進入自我測試模式。
- 3 按住前面板上的**按鈕 1**，保持 5 秒鐘。便會出現灰色畫面。
- 4 請小心檢查畫面上的異常現象。
- 5 再按一次前面板上的**按鈕 1**。螢幕的色彩便會變成紅色。
- 6 請檢查顯示畫面上的異常現象。
- 7 請重複步驟 5 及 6，以綠色、藍色、黑色、白色與文字畫面檢查顯示器。

當文字畫面出現時，即表示測試作業已經完成。如欲退出測試作業，請再按一次**按鈕 1**。

若您使用內建診斷工具時並未偵測到任何螢幕異常現象，即表示顯示器運作正常。請檢查視訊卡與電腦。

# 常見問題

下表所列是有關於您可能遭遇常見的顯示器問題，與可能解決方法的一般資訊：

一般徵兆	問題說明	可能的解決方法
無視訊 / 電源 LED 指示燈熄滅	無影像	<ul style="list-style-type: none"><li>請確定連接顯示器與電腦的視訊連接線已正確連接並固定。</li><li>請藉由使用其它電器設備以確認電源插座是否正常運作。</li><li>請確定完全按下電源按鈕。</li><li>請確定在 <b>Input Source (輸入來源)</b> 功能表中選擇正確的輸入來源。</li></ul>
無視訊 / 電源 LED 指示燈亮起	無影像或沒有亮度	<ul style="list-style-type: none"><li>透過 OSD 提高亮度與對比設定。</li><li>執行顯示器自我測試功能檢查。</li><li>檢查視訊連接線接頭針腳是否有彎曲或斷裂。</li><li>執行內建診斷作業。</li><li>請確定在 <b>Input Source (輸入來源)</b> 功能表中選擇正確的輸入來源。</li></ul>
焦距模糊	影像模糊、不清楚或有重影	<ul style="list-style-type: none"><li>透過 OSD 執行 <b>Auto Adjust (自動調整)</b>。</li><li>透過 OSD 調整 <b>Phase (相位)</b> 與 <b>Pixel Clock (像素時脈)</b> 控制。</li><li>去除視訊延長線。</li><li>將顯示器重設為原廠設定值。</li><li>變更視訊解析度為正確的縱橫比。</li></ul>
視訊抖動 / 跳動	影像出現波紋或細微移動	<ul style="list-style-type: none"><li>透過 OSD 執行 <b>Auto Adjust (自動調整)</b>。</li><li>透過 OSD 調整 <b>Phase (相位)</b> 與 <b>Pixel Clock (像素時脈)</b> 控制。</li><li>將顯示器重設為原廠設定值。</li><li>檢查環境因素。</li><li>將顯示器移至另一個房間再次進行測試。</li></ul>
像素遺失	LCD 螢幕出現斑點	<ul style="list-style-type: none"><li>關閉電源，然後重新開啓。</li><li>像素永久熄滅的現象是源自於 LCD 技術的先天瑕疵。</li><li>有關 Dell 顯示器品質與像素政策的詳情，如需更多資訊，請參閱 Dell 支援網站： <a href="http://www.dell.com/support/monitors">http://www.dell.com/support/monitors</a>。</li></ul>
固定像素	LCD 螢幕出現亮點	<ul style="list-style-type: none"><li>關閉電源，然後重新開啓。</li><li>像素永久熄滅的現象是源自於 LCD 技術的先天瑕疵。</li><li>有關 Dell 顯示器品質與像素政策的詳情，如需更多資訊，請參閱 Dell 支援網站： <a href="http://www.dell.com/support/monitors">http://www.dell.com/support/monitors</a>。</li></ul>
亮度問題	影像太暗或太亮	<ul style="list-style-type: none"><li>將顯示器重設為原廠設定值。</li><li>透過 OSD 執行 <b>Auto Adjust (自動調整)</b>。</li><li>透過 OSD 調整亮度與對比控制。</li></ul>

圖形失真	螢幕未正確置中	<ul style="list-style-type: none"> <li>將顯示器重設為原廠設定值。</li> <li>透過 OSD 執行 <b>Auto Adjust (自動調整)</b>。</li> <li>透過 OSD 調整畫面水平與垂直控制。</li> </ul> <p><b>注意：</b>當使用 HDMI/DisplayPort 輸入時，無法進行位置調整。</p>
水平 / 垂直線條	螢幕上出現一條或多條線段	<ul style="list-style-type: none"> <li>將顯示器重設為原廠設定值。</li> <li>透過 OSD 執行 <b>Auto Adjust (自動調整)</b>。</li> <li>透過 OSD 調整 <b>Phase (相位)</b> 與 <b>Pixel Clock (像素時脈)</b> 控制。</li> <li>執行顯示器自我測試功能檢查，並確定這些線條是否也在自我測試模式中出現。</li> <li>檢查視訊連接線接頭針腳是否有彎曲或斷裂。</li> <li>執行內建診斷作業。</li> </ul> <p><b>注意：</b>當使用 HDMI/DisplayPort 輸入時，無法調整 <b>Pixel Clock (像素時脈)</b> 和 <b>Phase (相位)</b>。</p>
同步化問題	畫面雜亂或分割	<ul style="list-style-type: none"> <li>將顯示器重設為原廠設定值。</li> <li>透過 OSD 執行 <b>Auto Adjust (自動調整)</b>。</li> <li>透過 OSD 調整 <b>Phase (相位)</b> 與 <b>Pixel Clock (像素時脈)</b> 控制。</li> <li>執行顯示器自我測試功能檢查，確定自我測試模式中是否也出現雜亂的畫面。</li> <li>檢查視訊連接線接頭針腳是否有彎曲或斷裂。</li> <li>在 <b>安全模式</b> 中重新啟動電腦。</li> </ul>
安全相關問題	明顯冒煙或火花	<ul style="list-style-type: none"> <li>請勿執行任何疑難排解步驟。</li> <li>請立即聯絡 Dell。</li> </ul>
週期性問題	顯示器故障出現與消失	<ul style="list-style-type: none"> <li>請確定顯示器與電腦的視訊連接線已正確連接並固定。</li> <li>將顯示器重設為原廠設定值。</li> <li>執行顯示器自我測試功能檢查，並確定自我測試模式中是否也出現週期性問題。</li> </ul>
遺失色彩	圖片遺失色彩	<ul style="list-style-type: none"> <li>執行顯示器自我測試功能檢查。</li> <li>請確定顯示器與電腦的視訊連接線已正確連接並固定。</li> <li>檢查視訊連接線接頭針腳是否有彎曲或斷裂。</li> </ul>
色彩錯誤	圖片色彩不佳	<ul style="list-style-type: none"> <li>依應用程式變更 OSD 功能表中的 <b>Color (色彩)</b> 功能表下的 <b>Preset Modes (預設模式)</b> 設定。</li> <li>在 <b>Color (色彩)</b> OSD 功能表中的 <b>Custom Color (自訂色彩)</b> 調整 R/G/B 值。</li> <li>執行內建診斷作業。</li> </ul>
靜態影像的殘影長時間停留於顯示器上	來自靜態影像的模糊陰影顯示於螢幕上	<ul style="list-style-type: none"> <li>每當您不使用顯示器時，請使用電源管理功能以關閉顯示器電源（相關詳細資訊，請參閱 <b>電源管理模式</b>）。</li> <li>此外，請使用不停變化的螢幕保護程式。</li> </ul>



# 產品特定問題

特殊徵兆	問題說明	可能的解決方法
螢幕影像太小	影像在螢幕中央，但未填滿整個可視區域	<ul style="list-style-type: none"><li>• 檢查 <b>Display (顯示)</b> OSD 功能表中的 <b>Aspect Ratio (縱橫比)</b> 設定。</li><li>• 將顯示器重設為原廠設定值。</li></ul>
無法使用前面板上的按鈕調整顯示器	OSD 未出現於螢幕上	<ul style="list-style-type: none"><li>• 請關閉顯示器並拔除電源線，然後重新插上電源線並開啓顯示器電源。</li><li>• 檢查 OSD 功能表是否被鎖定。若是，按住電源按鈕上方的按鈕 6 秒鐘解鎖（相關詳細資訊，請參閱 <a href="#">Lock (鎖定)</a>）。</li></ul>
在按下使用者控制時，無輸入訊號	無畫面時，LED 光源為白色	<ul style="list-style-type: none"><li>• 請檢查訊號來源。請移動滑鼠或按下鍵盤上任一鍵，以確定電腦不在省電模式中。</li><li>• 請檢查訊號連接線是否正確連接。如有需要請重新插入訊號連接線。</li><li>• 將電腦或視訊放映機重新設定。</li></ul>
圖片未填滿整個螢幕	圖片無法填滿整個螢幕的高度或寬度	<ul style="list-style-type: none"><li>• 由於 DVD 有不同的視訊格式（縱橫比），因此顯示器可以全螢幕播放影像。</li><li>• 執行內建診斷作業。</li></ul>



**注意：**當選擇 HDMI/DP 模式時，無法使用 **Auto Adjust (自動調整)** 功能。

## 通用序列匯流排 (USB) 特定問題

特殊徵兆	問題說明	可能的解決方法
USB 介面無作用	USB 周邊設備無作用	<ul style="list-style-type: none"><li>• 確認您的顯示器電源為開啓。</li><li>• 將上載連接線重新連接至您的電腦。</li><li>• 重新連接 USB 周邊設備（下載連接器）。</li><li>• 關閉然後再度開啓顯示器。</li><li>• 重新啟動電腦。</li><li>• 部分 USB 裝置如外部可攜式硬碟機需要較高的電流；直接將裝置連接至電腦系統。</li></ul>
超高速 USB 3.0 介面緩慢	超高速 USB 3.0 周邊設備運作緩慢或完全無作用	<ul style="list-style-type: none"><li>• 確認您的電腦為 USB 3.0 相容。</li><li>• 部分電腦有 USB 3.0、USB 2.0 與 USB 1.1 連接埠。確認使用正確的 USB 連接埠。</li><li>• 將上載連接線重新連接至您的電腦。</li><li>• 重新連接 USB 周邊設備（下載連接器）。</li><li>• 重新啟動電腦。</li></ul>
插入 USB 3.0 裝置時，無線 USB 周邊設備將停止運作	無線 USB 周邊設備回應緩慢，或者只有在靠近接收器時才有作用。	<ul style="list-style-type: none"><li>• 增加 USB 3.0 周邊設備與無線 USB 接收器相隔的距離。</li><li>• 盡可能使無線 USB 接收器靠近無線 USB 周邊設備。</li><li>• 使用 USB 延伸器連接線，將無線 USB 接收器放置在盡可能遠離 USB 3.0 連接埠的位置。</li></ul>

## 警告：安全資訊

 **警告：**執行本說明文件中未指定的控制作業、調整方式或程序，可能會使您暴露在觸電、電氣傷害和 / 或機械傷害的危險中。

關於安全指示的資訊，請參閱「安全、環保與法規資訊 (SERI)」。

## FCC 聲明（僅針對美國）與其它法規資訊

關於 FCC 公告與其它法規資訊，請參閱 [www.dell.com/regulatory\\_compliance](http://www.dell.com/regulatory_compliance) 網站上產品符合哪些法規相關的資訊。

## RoHS 聲明（僅針對台灣）

單元	限用物質及其化學符號					
	鉛 (Pb)	汞 (Hg)	鎘 (Cd)	六價鉻 (Cr <sup>+6</sup> )	多溴聯苯 (PBB)	多溴二苯醚 (PBDE)
機箱 / 檔板 / 支架	—	○	○	○	○	○
電路板組件	—	○	○	○	○	○
FP 顯示螢幕	—	○	○	○	○	○
CRT 顯示螢幕	—	—	○	○	○	○
電線 / 連接器	—	○	○	○	○	○
電源設備	—	○	○	○	○	○
喇叭 / 麥克風	—	○	○	○	○	○
配件	—	○	○	○	○	○

備考 1. “○” 係指該項限用物質之百分比含量未超出百分比含量基準值。  
備考 2. “—” 係指該項限用物質為排除項目。

## 與 Dell 聯絡

美國的客戶請撥打 800-WWW-DELL (800-999-3355)。

 **注意：**如果您無法上網，您可以在發票、裝箱明細表、帳單或 Dell 產品目錄上找到聯絡資訊。

Dell 提供數種線上與電話式支援和服務選項。使用功能隨著國家和產品而異，有些服務在您的地區可能沒有提供。

- 線上技術支援 - [www.dell.com/support/monitors](http://www.dell.com/support/monitors)
- 與 Dell 聯絡 - [www.dell.com/contactdell](http://www.dell.com/contactdell)