



Dell P2018H

Panduan Pengguna

Model Monitor: P2018H
Model Pengaturan: P2018Hc



-  **CATATAN:** CATATAN menunjukkan adanya informasi penting yang membantu Anda menggunakan komputer dengan lebih baik.
-  **PERHATIAN:** PERHATIAN menunjukkan kemungkinan bahaya pada perangkat keras atau hilangnya data jika petunjuk tidak dipatuhi.
-  **PERINGATAN:** PERINGATAN menunjukkan kemungkinan adanya bahaya kerusakan properti, cedera diri, atau kematian.

Hak Cipta © 2017 Dell Inc. atau anak perusahaannya. Hak cipta dilindungi undang-undang.

Merek dagang Dell, EMC, dan yang lainnya adalah milik Dell Inc. atau anak perusahaannya. Merek dagang lainnya mungkin merupakan milik perusahaannya masing-masing.

2017 – 09

Rev. A00

Daftar Isi

Tentang Monitor	6
Isi kemasan	6
Fitur produk	8
Mengidentifikasi komponen dan kontrol	9
Tampilan Depan	9
Tampilan Belakang.	10
Tampilan Samping	11
Tampilan Bawah	12
Spesifikasi monitor	13
Spesifikasi resolusi	14
Mode video yang didukung	14
Mode tampilan preset	15
Spesifikasi listrik	15
Karakteristik fisik	16
Karakteristik lingkungan	17
Mode manajemen daya	18
Penetapan pin	20
Antarmuka USB (Universal serial bus)	23
Kemampuan plug and play	26
Kualitas dan kebijakan piksel monitor LCD	26
Panduan pemeliharaan	26
Membersihkan monitor	26



Mengkonfigurasi monitor	27
Memasang dudukan	27
Menyambungkan monitor	29
Mengatur kabel.	31
Lepaskan dudukan monitor	32
Pemasangan di dinding (opsional)	33
Mengoperasikan monitor	34
Menghidupkan monitor	34
Pilihan bahasa	34
Menggunakan kontrol panel depan	35
Kontrol OSD	36
Menggunakan menu OSD (Tampilan di Layar)	37
Mengakses Sistem Menu	37
Pesan Peringatan OSD	48
Mengkonfigurasi monitor	51
Menetapkan resolusi maksimum	51
Menggunakan Kemiringan, Ayun, dan Ekstensi Vertikal.	52
Kemiringan, Putaran.	52
Ekstensi Vertikal.	52
Merotasi Monitor	53
Pemecahan Masalah	55
Pengujian mandiri	55
Diagnostik internal	57
Masalah umum	58
Masalah khusus produk	60



Masalah khusus pada USB (Universal serial bus)	60
Lampiran.	61
Petunjuk Keselamatan	61
Informasi FCC (Hanya untuk AS) dan informasi peraturan lainnya.	61
Menghubungi Dell	62







Tentang Monitor

Isi kemasan

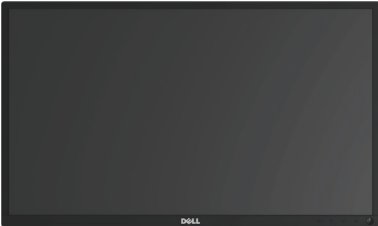
Monitor ini dilengkapi komponen yang ditunjukkan dalam tabel di bawah ini. Jika salah satu komponen tidak ada, hubungi dukungan teknis Dell. Informasi selengkapnya, lihat [Menghubungi Dell](#).

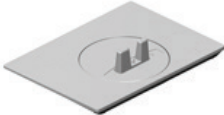
✍ CATATAN: Sejumlah komponen mungkin merupakan komponen opsional dan mungkin tidak disertakan dengan monitor Anda. Sejumlah fitur atau media mungkin tidak tersedia di negara tertentu.

	Monitor
	Penyangga
	Dudukan
	Kabel daya (bervariasi berdasar negara)



	<p>Kabel VGA</p>
	<p>Kabel DP</p>
	<p>Kabel Upstream USB 3.0 (Mengaktifkan Port USB pada Monitor)</p>
	<ul style="list-style-type: none"> • Media Driver dan Dokumentasi • Panduan Ringkas • Informasi Keselamatan dan Peraturan



Fitur produk

Tampilan panel datar **Dell P2018H** memiliki matriks aktif, TFT (Thin-Film Transistor), LCD (Liquid Crystal Display), dan lampu latar LED. Fitur monitor mencakup:

- **P2018H:** Jangkauan area tampilan 49,5 cm (19,5 inci) (diukur secara diagonal). Resolusi 1600 x 900, plus dukungan layar penuh untuk resolusi rendah.
- Kemampuan plug and play jika didukung sistem.
- Konektivitas VGA, HDMI dan DisplayPort.
- Dilengkapi dengan 1 port upstream USB dan 2 port downstream USB2.0 / 2 USB3.0.
- Penyesuaian OSD (Tampilan pada Layar) untuk kemudahan optimalisasi layar dan konfigurasi.
- Perangkat lunak dan media dokumentasi mencakup INF (Information File), ICM (Image Color Matching File), dan dokumentasi produk.
- Perangkat lunak Pengelola Tampilan Dell (dalam CD disertakan dengan monitor).
- Slot kabel keamanan.
- Kemampuan penyetelan untuk memiringkan, membalik, ketinggian dan memutar.
- Dudukan yang dapat dilepas dan lubang pemasangan berstandar video electronics standards association (VESA™) 100 mm untuk solusi pemasangan yang fleksibel.
- Konsumsi daya 0,3 W saat dalam mode tidur.
- Optimalisasi kenyamanan mata dengan layar antikedip.
- Kemungkinan efek jangka panjang dari emisi lampu berwarna biru pada monitor dapat mengakibatkan kerusakan mata, termasuk kelelahan mata atau ketegangan digital pada mata. Fitur ComfortView dirancang untuk mengurangi jumlah emisi lampu berwarna biru pada monitor agar mengoptimalkan kenyamanan mata.



Mengidentifikasi komponen dan kontrol

Tampilan Depan

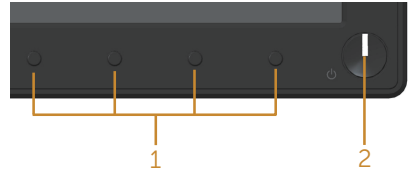

Kontrol panel depan

Label	Keterangan
1	Tombol fungsi (Informasi selengkapnya, lihat Mengoperasikan monitor)
2	Tombol Hidup/Mati (dilengkapi indikator LED)



Tampilan Belakang

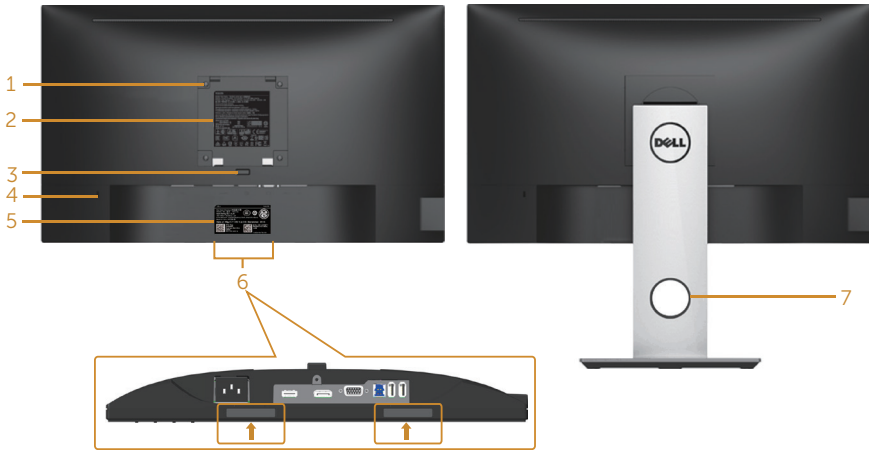

Tampilan Belakang tanpa dudukan monitor

Tampilan belakang dengan dudukan monitor

Label	Keterangan	Penggunaan
1	Lubang pemasangan VESA (100 mm x 100 mm - di belakang Penutup VESA yang terpasang)	Pasang monitor di dinding menggunakan kit pemasangan di dinding yang sesuai VESA (100 mm x 100 mm).
2	Label peraturan	Berisi ketentuan peraturan.
3	Tombol pelepas dudukan	Lepas penyangga dari monitor.
4	Slot kunci pengaman	Mengamankan monitor dengan kunci pengaman (dijual terpisah).
5	Nomor seri kode batang dan label Tag Servis	Baca label ini jika Anda perlu menghubungi Dell untuk mendapatkan dukungan teknis.
6	Slot pemasangan Dell Soundbar	Memasang Dell Soundbar opsional. ✎ CATATAN: Silakan lepas gulungan plastik yang menutup slot dudukan sebelum memasang Dell Soundbar.
7	Slot pengaturan kabel	Gunakan untuk mengatur kabel dengan menempatkannya ke slot.



Tampilan Samping

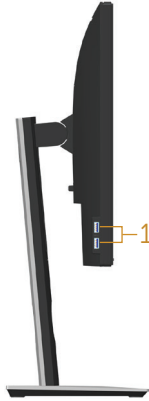

Label	Keterangan	Penggunaan
1	Port downstream USB	Menyambungkan perangkat USB.  CATATAN: Untuk menggunakan port ini, Anda harus menyambungkan kabel USB (dikirim bersama monitor Anda) ke port upstream USB pada monitor dan ke komputer Anda.



Tampilan Bawah

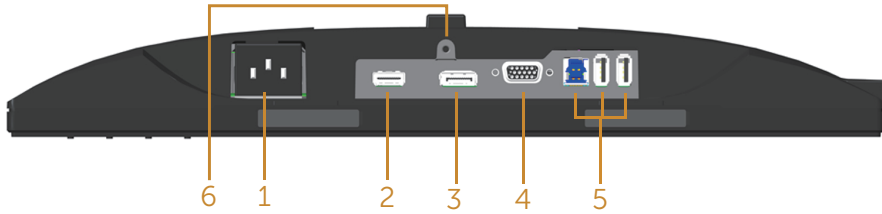

Tampilan bawah tanpa dudukan monitor

Label	Keterangan	Penggunaan
1	Port daya	Menyambungkan kabel daya.
2	Port HDMI	Menyambungkan komputer dengan kabel HDMI(opsional).
3	Port DP	Sambungkan komputer ke monitor menggunakan kabel DP.
4	Port VGA	Menyambungkan komputer dengan kabel VGA.
5	Konektor USB (x2 downstream, x1 upstream)	Menyambungkan kabel USB yang disertakan bersama monitor ke komputer. Setelah kabel tersambung, Anda dapat menggunakan konektor USB di sisi belakang dan sisi bawah monitor.
6	Fitur kunci dudukan	Mengencangkan dudukan ke monitor menggunakan sekrup M3 x 6mm (sekrup tidak disertakan).



Spesifikasi monitor

Model	P2018H
Jenis layar	Matriks aktif - LCD TFT
Jenis panel	TN (Twisted Nematic)
Gambar yang dapat dilihat	
Diagonal	494,11 mm (19,45 inci)
Horizontal, Area Aktif	433,92 mm (17,08 inci)
Vertikal, Area Aktif	236,34 mm (9,30 inci)
Area	1025,53 cm ² (158,96 inci ²)
Pitch piksel	0,271 mm x 0,263 mm
Pixel per inch (PPI)	94
Sudut pandang (vertikal/ horizontal)	160° (vertikal) normal 170° (horizontal) normal
Brightness (Kecerahan)	250 cd/m ² (normal)
Rasio kontras	1000: 1 (normal) 4 Juta: 1 (Dinamis)
Rasio aspek	16:9
Lapisan layar tampilan	Anti silau dengan kekerasan 3H
Lampu latar	Sistem lampu tepi LED putih
Waktu respons	5 ms (hitam ke putih)
Kedalaman warna	16,7 juta warna
Dukungan warna	84% (CIE 1976), 72% (CIE 1931)
Perangkat internal	USB 3.0 super-speed hub (dengan 1x port upstream USB 3.0, 2x port downstream USB 3.0 dan 2x port downstream USB 2.0)
Kompatibilitas manajer tampilan Dell	Ya



Konektivitas	1xDP (ver 1.2) 1xHDMI (ver 1.4) 1xVGA 1xport USB3.0 - Upstream 2xport USB3.0 - Samping 2xport USB2.0 - Bawah
Lebar batas (tepi monitor dengan area aktif)	18,1mm (Atas) 13,8mm(Kiri/Kanan) 18,8mm(Bawah)
Keamanan	Slot kunci pengaman (kunci kabel dijual terpisah)
Daya Penyesuaian	Dudukan yang dapat disesuaikan ketinggiannya (130mm) Kemiringan (5°/21°) Perputaran (45°) Pivot (90°)

Spesifikasi resolusi

Model	P2018H
Rentang pindai horizontal	30 kHz hingga 83 kHz (otomatis)
Rentang pindai vertikal	56 Hz hingga 76 Hz (otomatis)
Resolusi preset maksimum	1600 x 900 pada 60 Hz

Mode video yang didukung

Model	P2018H
Kemampuan tampilan video (playback VGA, HDMI & DP)	480i, 480p, 576i, 576p, 720p, 1080i, 1080p



Mode tampilan preset

Mode Tampilan	Frekuensi Horizontal (kHz)	Frekuensi Vertikal (Hz)	Clock Piksel (MHz)	Polaritas Sinkronisasi (Horizontal/Vertikal)
VESA, 720 x 400	31,5	70,1	28,3	-/+
VESA, 640 x 480	31,5	60,0	25,2	-/-
VESA, 640 x 480	37,5	75,0	31,5	-/-
VESA, 800 x 600	37,9	60,3	40,0	+/+
VESA, 800 x 600	46,9	75,0	49,5	+/+
VESA, 1024 x 768	48,4	60,0	65,0	-/-
VESA, 1024 x 768	60,0	75,0	78,8	+/+
VESA, 1152 x 864	67,5	75,0	108,0	+/+
VESA, 1600 x 900	60,0	60,0	108,0	+/+

Spesifikasi listrik

Model	P2018H
Sinyal input video	<ul style="list-style-type: none"> • RGB Analog, 0,7 Volt +/-5%, polaritas positif pada impedansi input 75 ohm • HDMI 1.4, 600 mV untuk setiap saluran diferensial, impedansi input 100 ohm per pasangan diferensial • DisplayPort 1.2**, 600 mV untuk setiap saluran diferensial, impedansi input 100 ohm per pasangan diferensial
Tegangan input AC/ frekuensi/ arus	100 VAC hingga 240 VAC / 50 Hz atau 60 Hz \pm 3 Hz / 1,5A (normal)
Arus masuk	<ul style="list-style-type: none"> • 120 V: 30 A (Maks.) pada 0°C (mulai dingin) • 240 V: 60 A (Maks.) pada 0°C (mulai dingin)



Karakteristik fisik

Model	P2018H
Jenis kabel sinyal	<ul style="list-style-type: none">• Digital: dapat dilepas, HDMI, 19 pin.• Digital: dapat dilepas, DP, 20 pin.• Analog: dapat dilepas, D-Sub, 15-pin• Universal Serial Bus: USB, 9 pin
Dimensi (dengan dudukan)	
Tinggi (ditambah)	468,8 mm (18,46 inci)
Tinggi (dikompresi)	338,8 mm (13,34 inci)
Lebar	461,5 mm (18,17 inci)
Panjang	180,0 mm (7,09 inci)
Dimensi (tanpa dudukan)	
Tinggi	273,2 mm (10,76 inci)
Lebar	461,5 mm (18,17 inci)
Panjang	50,1 mm (1,97 inci)
Dimensi dudukan	
Tinggi (ditambah)	400,8 mm (15,78 inci)
Tinggi (dikompresi)	354,4 mm (13,95 inci)
Lebar	242,6 mm (9,55 inci)
Panjang	180,0 mm (7,09 inci)
Berat	
Berat dengan kemasan	6,13 kg (13,51 lb)
Berat dengan unit dudukan dan kabel	4,73 kg (10,42 lb)
Berat tanpa unit dudukan (tanpa kabel)	2,40 kg (5,29 lb)
Berat unit dudukan	1,90 kg (4,19 lb)
Kilau bingkai depan	2 - 4



Karakteristik lingkungan

Model	P2018H
Standar Kepatuhan	
<p>Fitur Energy Saver untuk Monitor bersertifikasi Energy Star EPEAT Gold yang terdaftar di registrasi EPEAT Amerika Serikat bervariasi menurut negara.</p> <p>Untuk status registrasi menurut negara, lihat www.epeat.net.</p> <p>Tampilan bersertifikasi TCO</p> <p>BFR/PVC - Gratis monitor (tidak termasuk kabel eksternal)</p> <p>Alat pengukur energi menunjukkan tingkat energi yang digunakan oleh monitor secara aktual.</p>	
Suhu	
Beroperasi	0°C hingga 40°C (32°F hingga 104°F)
Tidak dioperasikan	<ul style="list-style-type: none"> • Penyimpanan: -20°C hingga 60°C (-4°F hingga 140°F) • Pengiriman: -20°C hingga 60°C (-4°F hingga 140°F)
Kelembaban	
Kelembaban Relatif	<ul style="list-style-type: none"> • Beroperasi: 10% hingga 80% (tanpa kondensasi) • Penyimpanan: 5% hingga 90% (tanpa kondensasi) • Pengiriman: 5% hingga 90% (tanpa kondensasi)
Ketinggian	
Beroperasi (maksimum)	5.000 m (16.400 kaki)
Tidak beroperasi (maksimum)	12.192 m (40.000 kaki)
Pembuangan termal	• 143,4 BTU/jam (maksimum)
	• 47,8 BTU/jam (normal)



Mode manajemen daya

Jika Anda memiliki kartu tampilan yang sesuai dengan DPM™ VESA atau perangkat lunak yang terinstal di PC, monitor akan secara otomatis mengurangi pemakaian daya saat tidak digunakan. Fitur ini disebut Mode Hemat Daya*. Jika komputer mendeteksi input dari keyboard, mouse, atau perangkat input lainnya, monitor akan berfungsi kembali secara otomatis. Tabel berikut berisi penggunaan daya dan pengaturan sinyal pada fitur hemat daya otomatis ini.

* Pemakaian daya nol dalam mode tidak aktif hanya dapat dicapai dengan memutuskan sambungan kabel utama dari monitor.

Mode VESA	Sinkronisasi Horizontal	Sinkronisasi Vertikal	Video	Indikator Daya	Penggunaan Daya
Pengoperasian normal	Aktif	Aktif	Aktif	Putih	42 W (maksimum)** 14 W (normal,tanpa beban USB)
Mode Aktif-tidak aktif	Tidak aktif	Tidak aktif	Kosong	Putih (Menyala)	Kurang dari 0,3 W
Tidak aktif	-	-	-	Mati	Kurang dari 0,3 W

Energy Star	Penggunaan Daya
P_{on}	13 W
E_{TEC}	41,7 kWh

** Pemakaian daya maksimum dengan pencahayaan maksimum.

Dokumen ini hanya berisi informasi dan menunjukkan performa laboratorium. Produk Anda mungkin berfungsi lain, tergantung perangkat lunak, komponen, dan periferal yang Anda pesan dan tidak berhak untuk memperbarui informasi tersebut. Selain itu, pelanggan tidak boleh tergantung pada informasi ini dalam membuat keputusan tentang toleransi listrik atau sebaliknya. Tidak ada jaminan atas keakuratan atau kelengkapan secara tersurat maupun tersirat.





 **CATATAN:** Monitor ini bersertifikat ENERGY STAR.

 **CATATAN:**

P_{on} : Penggunaan daya pada mode sebagaimana ditetapkan dalam versi Energy Star 7.0.

E_{TEC} : Penggunaan energi total dalam kWh sebagaimana ditetapkan dalam versi Energy Star 7.0.



Penetapan pin Konektor VGA

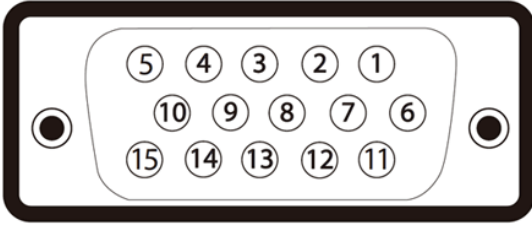

Nomor Pin	Bagian Samping dari Kabel Sinyal Tersambung 15-pin
1	Video-Merah
2	Video-Hijau
3	Video-Biru
4	GND
5	Pengujian mandiri
6	GND-R
7	GND-G
8	GND-B
9	Komputer 5V/3,3V
10	Sinkronisasi GND
11	GND
12	Data DDC
13	Sinkronisasi H
14	Sinkronisasi V
15	Clock DDC



Konektor HDMI

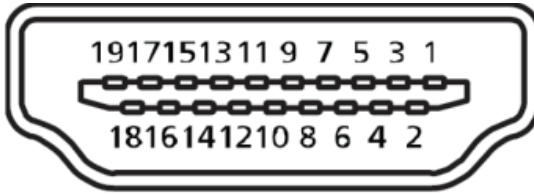

Nomor Pin	Bagian Samping dari Kabel Sinyal Tersambung 19-pin
1	T.M.D.S. Data 2+
2	T.M.D.S. Pelindung Data 2
3	T.M.D.S. Data 2-
4	T.M.D.S. Data 1+
5	T.M.D.S. Pelindung Data 1
6	T.M.D.S. Data 1-
7	T.M.D.S. Data 0+
8	T.M.D.S. Pelindung Data 0
9	T.M.D.S. Data 0-
10	T.M.D.S. Clock+
11	T.M.D.S. Pelindung Clock
12	T.M.D.S. Clock -
13	CEC
14	Cadangan (N.C. pada perangkat)
15	SCL
16	SDA
17	Pengardean DDC/CEC
18	Daya +5V
19	Deteksi Hot Plug



Konektor DisplayPort

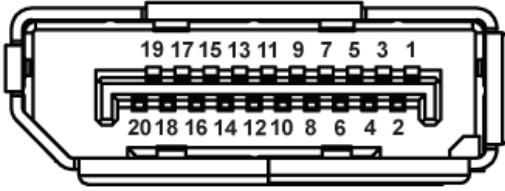

Nomor Pin	Bagian Samping dari Kabel Sinyal Tersambung 20-pin
1	ML_Lane 3 (n)
2	GND
3	ML_Lane 3 (p)
4	ML_Lane 2 (n)
5	GND
6	ML_Lane 2 (p)
7	ML_Lane 1 (n)
8	GND
9	ML_Lane 1 (p)
10	ML_Lane 0 (n)
11	GND
12	ML_Lane 0 (p)
13	KONFIG1
14	KONFIG2
15	AUX CH (p)
16	GND
17	AUX CH (n)
18	Deteksi Hot Plug
19	Kembali
20	DP_PWR



Antarmuka USB (Universal serial bus)

Bagian ini berisi informasi tentang port USB yang tersedia pada monitor.

CATATAN: Monitor ini kompatibel dengan Super-Speed USB 3.0 dan High-Speed USB 2.0.

Kecepatan Transfer	Kecepatan Data	Penggunaan Daya*
Kecepatan sangat tinggi	5 Gbps	4,5 W (Maks., masing-masing port)
Kecepatan tinggi	480 Mbps	4,5 W (Maks., masing-masing port)
Kecepatan penuh	12 Mbps	4,5 W (Maks., masing-masing port)

Kecepatan Transfer	Kecepatan Data	Penggunaan Daya*
Kecepatan tinggi	480 Mbps	2,5 W (Maks., masing-masing port)
Kecepatan penuh	12 Mbps	2,5 W (Maks., masing-masing port)
Kecepatan rendah	1,5 Mbps	2,5 W (Maks., masing-masing port)

Konektor upstream USB 3.0

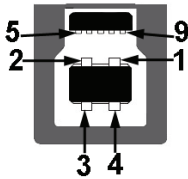

Nomor Pin	Bagian Samping 9-pin dari Konektor
1	VCC
2	D-
3	D+
4	GND
5	SSTX-
6	SSTX+
7	GND
8	SSRX-
9	SSRX+



Konektor downstream USB 3.0



Nomor Pin	Bagian Samping 9-pin dari Konektor
1	VCC
2	D-
3	D+
4	GND
5	SSRX-
6	SSRX+
7	GND
8	SSTX-
9	SSTX+

Konektor Downstream USB 2.0

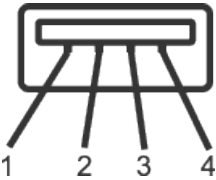

Nomor Pin	Bagian Samping 4-pin dari Konektor
1	VCC
2	DMD
3	DPD
4	GND



Port USB

- 1 x USB 3.0 upstream - bawah
- 2 x USB 3.0 downstream - bawah
- 2 x USB 3.0 downstream - samping



CATATAN: Fungsi USB 3.0 memerlukan komputer yang mendukung USB 3.0.



CATATAN: Antarmuka USB pada monitor hanya akan berfungsi bila monitor Aktif atau berada dalam mode hemat daya. Jika Anda menonaktifkan monitor, lalu mengaktifkannya, maka diperlukan waktu beberapa detik hingga periferal yang terpasang berfungsi secara normal.



Kemampuan plug and play



Anda dapat memasang monitor dalam sistem apa pun yang kompatibel dengan Plug and Play. Monitor akan secara otomatis menyediakan EDID (Extended Display Identification Data) untuk sistem komputer yang menggunakan protokol DDC (Display Data Channel) agar sistem dapat mengkonfigurasi sendiri dan mengoptimalkan pengaturan monitor. Sebagian besar instalasi monitor adalah otomatis, namun Anda dapat memilih pengaturan yang berbeda jika diinginkan. Untuk informasi selengkapnya tentang mengubah pengaturan monitor, lihat [Mengoperasikan monitor](#).

Kualitas dan kebijakan piksel monitor LCD

Selama proses produksi monitor LCD, tidak jarang terjadi bahwa satu atau beberapa piksel menjadi tetap dalam kondisi yang tidak berubah. Kondisi tersebut tidak mudah untuk dilihat dan tidak mempengaruhi kualitas atau penggunaan layar. Untuk informasi lebih lanjut tentang Kualitas dan Kebijakan Piksel Monitor Dell, kunjungi situs Dukungan Dell di: www.dell.com/support/monitors.

Panduan pemeliharaan

Membersihkan monitor

-  **PERINGATAN: Sebelum membersihkan monitor, lepas kabel daya monitor dari stopkontak.**
-  **PERHATIAN: Baca dan ikuti [Petunjuk Keselamatan](#) sebelum membersihkan monitor.**

Untuk tindakan terbaik, ikuti petunjuk dalam daftar di bawah ini sewaktu membuka kemasan, membersihkan atau menangani monitor:

- Untuk membersihkan layar antistatis, lembabkan kain lembut dan bersih dengan air. Jika memungkinkan, gunakan tisu khusus pembersih layar atau larutan yang cocok untuk lapisan antistatis. Jangan gunakan bensin, tiner, amonia, pembersih abrasif, atau udara yang dikompresi.
- Gunakan kain hangat yang sedikit basah untuk membersihkan monitor. Hindari penggunaan deterjen apa pun karena deterjen tertentu akan meninggalkan noda putih pada monitor.
- Jika Anda melihat bubuk putih saat mengeluarkan monitor dari kemasan, seka dengan kain.
- Tangani monitor dengan hati-hati karena monitor berwarna lebih gelap akan lebih mudah tergores dan menimbulkan noda putih dibandingkan monitor berwarna lebih terang.
- Untuk membantu menjaga kualitas gambar terbaik pada monitor Anda, gunakan screensaver bergambar dinamis dan matikan monitor bila tidak digunakan.



Mengkonfigurasi monitor

Memasangudukan

- ✎ **CATATAN:** Penyangga tidak terpasang saat monitor dikirim dari pabrik.
- ✎ **CATATAN:** Tindakan ini dapat diterapkan untuk monitor yang dilengkapi dudukan. Jika Anda membeli dudukan dari pihak ketiga, baca panduan dudukan terkait untuk petunjuk konfigurasi.

Untuk memasang dudukan monitor.

1. Ikuti instruksi pada sirip karton untuk melepas dudukan dari bantal atas yang mengencangkannya.
2. Masukkan landasan dudukan yang sepenuhnya menghalangi slot dudukan.
3. Angkat pegangan sekrup lalu putar sekrup searah jarum jam.
4. Setelah sepenuhnya mengencangkan sekrup, lipat pegangan sekrup rata dengan ceruknya.

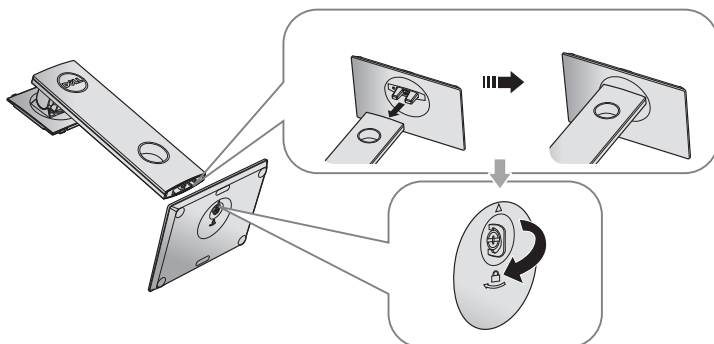

5. Angkat penutup, sebagaimana diperlihatkan, untuk menonjolkan area VESA untuk rakitan dudukan.

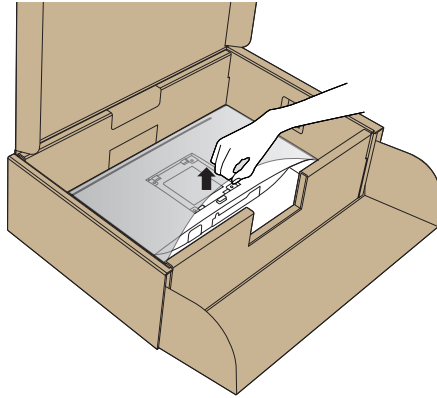

6. Pasang rakitan dudukan ke monitor.
- a. Sejajarkan kedua tab pada bagian atas dudukan dengan lekukan di bagian belakang monitor.
 - b. Tekan dudukan hingga terpasang dengan benar pada tempatnya.

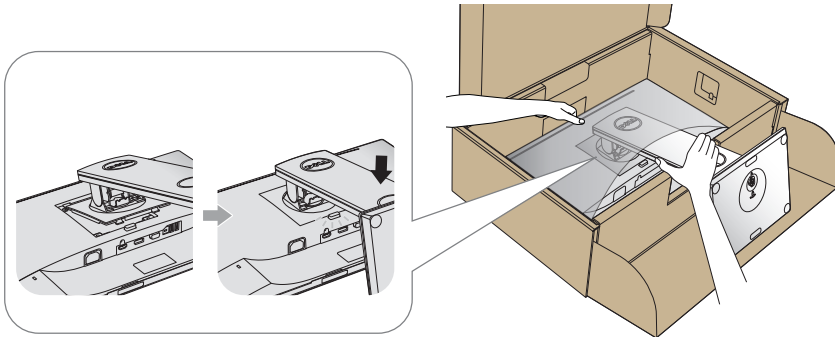

7. Pasang monitor tegak lurus.

 **CATATAN: Angkat monitor dengan hati-hati agar tidak selip atau jatuh.**



Menyambungkan monitor

⚠ PERINGATAN: Sebelum melakukan setiap prosedur pada bagian ini, ikuti [Petunjuk Keselamatan](#).

📌 CATATAN: Jangan sambungkan semua kabel ke komputer pada saat bersamaan. Sebaiknya, rutekan kabel melalui slot pengaturan kabel sebelum Anda menyambungkannya ke monitor.

Untuk menyambungkan monitor ke komputer:

1. Matikan komputer, lalu lepas kabel daya.
2. Sambungkan kabel VGA, HDMI atau DP dari monitor ke komputer.

Menyambungkan kabel VGA

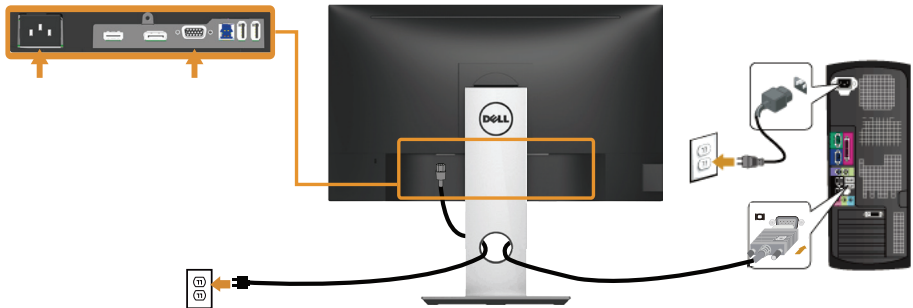

Menyambungkan kabel HDMI (opsional)

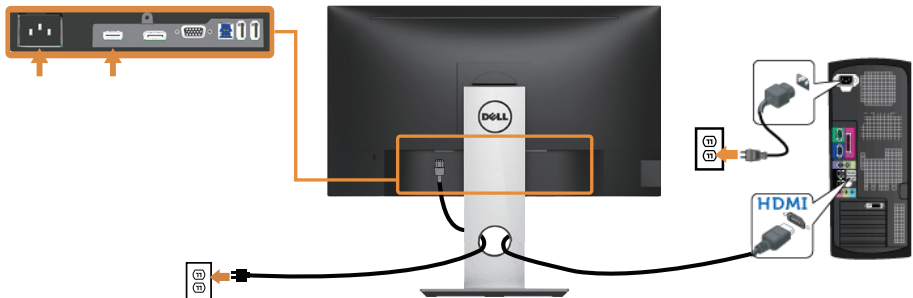

Menyambungkan kabel DP

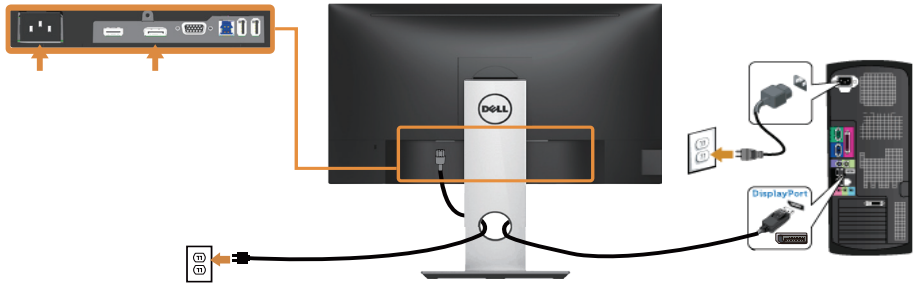

Menyambungkan kabel USB 3.0

Setelah menyambungkan kabel DP/HDMI, ikuti prosedur di bawah ini untuk menyambungkan kabel USB 3.0 ke komputer, lalu selesaikan konfigurasi monitor:

1. Sambungkan port USB 3.0 upstream (kabel disertakan) ke port USB 3.0 yang sesuai di komputer. (Lihat [Tampilan Bawah](#) untuk rinciannya.).
2. Sambungkan periferal USB 3.0 ke port USB 3.0 downstream pada monitor.
3. Sambungkan kabel daya komputer dan monitor ke stopkontak terdekat.
4. Hidupkan monitor dan komputer.
Jika monitor menampilkan gambar, maka pemasangan telah selesai. Jika gambar tidak ditampilkan, lihat [Masalah khusus pada USB \(Universal serial bus\)](#).
5. Gunakan slot kabel pada dudukan monitor untuk mengatur kabel.

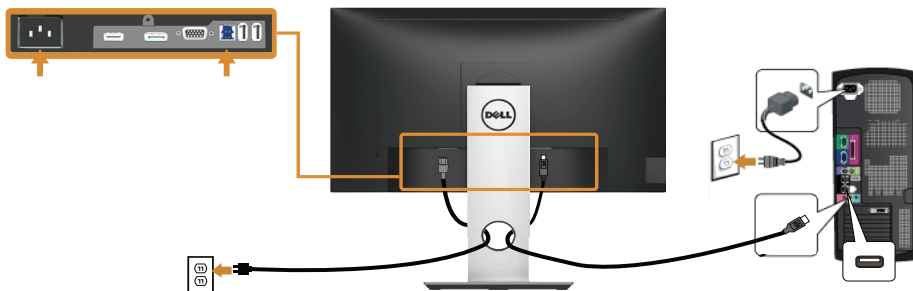



Mengatur kabel

Gunakan slot pengaturan kabel untuk mengatur penyambungan kabel ke monitor.



Lepaskanudukan monitor

-  **CATATAN:** Agar layar LCD tidak tergores sewaktu melepas dudukan, pastikan monitor diletakkan pada permukaan yang lembut dan bersih.
-  **CATATAN:** Kondisi ini berlaku untuk monitor dengan penyangga. Bila Anda membeli penyangga lain, lihat panduan pemasangan penyangga terkait untuk petunjuk persiapan.

Untuk melepas dudukan:

1. Tempatkan monitor di atas kain lembut atau bantal.
2. Tekan terus tombol pelepas dudukan.
3. Angkat dan jauhkan penyangga dari monitor.

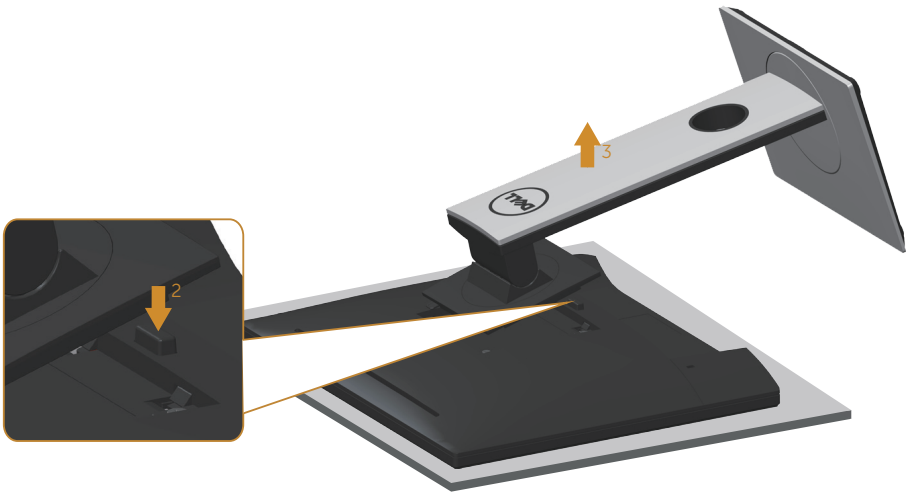

Pemasangan di dinding (opsional)



(Dimensi sekrup: M4 x 10 mm).

Ikuti petunjuk yang diberikan bersama kit pemasangan di dinding yang kompatibel dengan VESA.

1. Letakkan panel monitor di atas kain lembut atau bantal pada permukaan meja yang datar dan stabil.
2. Lepas dudukan.
3. Gunakan obeng untuk melepas keempat sekrup yang mengencangkan penutup plastik.
4. Pasang braket dudukan dari kit dudukan dinding ke monitor.
5. Pasang monitor di dinding dengan mengikuti petunjuk yang diberikan bersama kit dudukan di dinding.

CATATAN: Hanya untuk digunakan dengan braket dudukan dinding yang termasuk dalam daftar UL atau CSA atau GS dengan kapasitas tahan muatan/berat minimum 9,6 kg.



Mengoperasikan monitor

Menghidupkan monitor

Tekan tombol  untuk menghidupkan monitor.



Pilihan bahasa

Atur tampilan OSD ke salah satu dari delapan bahasa.

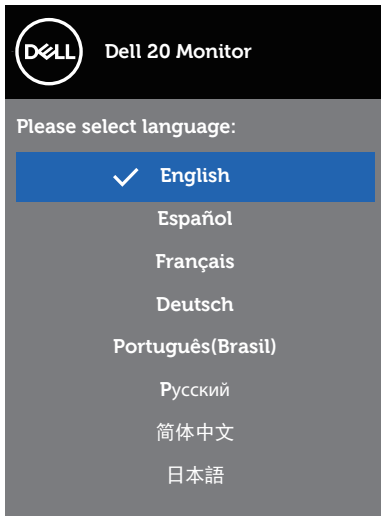



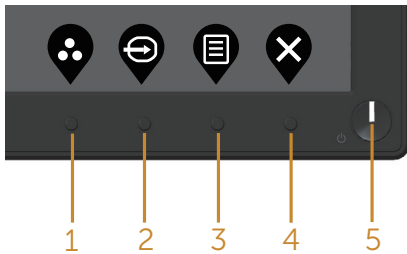

Menggunakan kontrol panel depan

Gunakan tombol kontrol pada bagian depan monitor untuk menyesuaikan pengaturan di monitor.



Tabel berikut berisi penjelasan tentang tombol panel depan:





Tombol Panel Depan	Keterangan
1  Shortcut key (Tombol pintas)/Preset Modes (Mode Preset)	Gunakan tombol ini untuk memilih dari daftar mode standar.
2  Shortcut key (Tombol pintas)/Input Source (Sumber Input)	Gunakan menu sumber input untuk memilih di antara berbagai sinyal video yang mungkin tersambung ke monitor.
3  Menu	Gunakan tombol menu saat mengaktifkan OSD (tampilan pada layar), lalu pilih menu OSD. Lihat Mengakses Sistem Menu .
4  Exit (Keluar)	Gunakan tombol ini untuk kembali ke menu utama atau menutup menu utama OSD.
5  Tombol Hidup/Mati (dilengkapi indikator LED)	Gunakan tombol daya untuk menghidupkan dan mematikan monitor. Cahaya putih yang terus menyala menunjukkan monitor yang aktif. Cahaya putih berkedip menunjukkan monitor dalam mode hemat daya.



Kontrol OSD

Gunakan tombol di bagian depan monitor untuk menyesuaikan pengaturan gambar.



Tombol Panel Depan	Keterangan
1  Atas	Gunakan tombol atas untuk menambah nilai atau pindah ke atas dalam menu.
2  Bawah	Gunakan tombol bawah untuk mengurangi nilai atau gerakkan ke bawah dalam menu.
3  OK	Gunakan tombol OK untuk mengkonfirmasi pilihan Anda dalam menu.
4  Kembali	Gunakan tombol kembali untuk kembali ke menu sebelumnya.



Menggunakan menu OSD (Tampilan di Layar)









Mengakses Sistem Menu

CATATAN: Perubahan apa pun yang Anda buat akan secara otomatis tersimpan saat Anda beralih ke menu lain, menutup menu OSD, atau menunggu menu OSD untuk secara otomatis menutup.

1. Tekan tombol  untuk menampilkan menu utama OSD.

Menu utama untuk input digital (VGA/HDMI/DP)



2. Tekan tombol  dan  untuk beralih di antara pilihan pengaturan. Saat beralih dari satu ikon ke ikon lainnya, pilihan akan disorot.
3. Tekan tombol  sekali untuk mengaktifkan pilihan yang disorot.
4. Tekan tombol  dan  untuk memilih parameter yang diinginkan.
5. Tekan , lalu gunakan tombol  dan , berdasarkan indikator pada menu, untuk membuat perubahan.
6. Pilih tombol  untuk kembali ke menu utama.



Ikon	Menu dan Submenu	Keterangan
	Brightness/ Contrast (Kecerahan/ Kontras)	<p>Gunakan menu ini untuk mengaktifkan penyesuaian brightness/contrast (kecerahan/kontras).</p>  <p style="text-align: right;">     </p>
	Brightness (Kecerahan)	<p>Kecerahan menyesuaikan pencahayaan lampu latar.</p> <p>Tekan tombol  untuk menambah kecerahan, lalu tekan tombol  untuk mengurangi kecerahan (min. 0/maks. 100).</p> <p> CATATAN: Penyesuaian kecerahan manual tidak tersedia bila kontras dinamis diaktifkan.</p>
	Contrast (Kontras)	<p>Sesuaikan dulu kecerahan, lalu sesuaikan kontras hanya jika penyesuaian lebih lanjut diperlukan.</p> <p>Tekan tombol  untuk menambah kontras, lalu tekan tombol  untuk mengurangi kontras (min. 0/maks. 100).</p> <p>Fungsi kontras menyesuaikan derajat perbedaan antara gelap dan terang pada layar monitor.</p>





Auto Adjust (Penyesuaian Otomatis)

Gunakan tombol ini untuk mengaktifkan konfigurasi otomatis dan menyesuaikan menu.



Dialog berikut akan muncul di layar gelap saat monitor menyesuaikan ke input aktif dengan sendirinya:

Auto Adjustment in Progress...

Penyesuaian otomatis memungkinkan monitor menyesuaikan otomatis sinyal video masuk. Setelah menggunakan penyesuaian otomatis, Anda dapat menyetel monitor lebih lanjut menggunakan kontrol clock piksel (kasar) dan fase (halus) dalam pengaturan tampilan.

 CATATAN: Penyesuaian otomatis tidak terjadi jika Anda menekan tombol sewaktu tidak ada sinyal input video aktif atau kabel terpasang.

Pilihan ini hanya tersedia bila Anda menggunakan konektor (VGA) analog.





Input Source (Sumber Input)

Gunakan menu sumber input untuk memilih di antara berbagai sinyal video yang mungkin tersambung ke monitor.

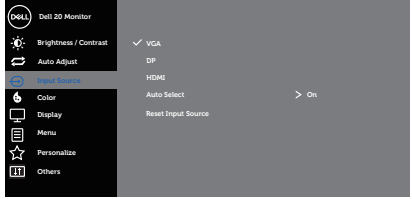

VGA

Pilih input VGA bila Anda menggunakan konektor (VGA) analog. Tekan untuk memilih sumber input VGA.

DP

Pilih input DP bila Anda menggunakan konektor DP. Tekan untuk memilih sumber input DP.

HDMI

Pilih input HDMI bila Anda menggunakan konektor HDMI. Tekan untuk memilih sumber input HDMI.

Auto Select (Pemilihan Otomatis)

Pilih pilihan otomatis untuk memindai sinyal video yang tersedia.

Reset Input Source (Reset Sumber Input)

Pilih pilihan ini untuk mengembalikan Sumber Input.



Color (Warna)

Gunakan warna untuk menyesuaikan mode pengaturan warna.

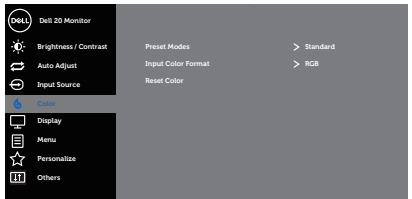

Preset Modes (Mode Preset)



Saat memilih mode standar, Anda dapat memilih standard (standar), ComfortView, multimedia, movie (film), game (permainan), warm (hangat), cool (sejuk), atau custom color (warna khusus) dari daftar.

- Standard (Standar): Berisi pengaturan warna default monitor. Ini adalah mode preset default.
- ComfortView: Kurangi tingkat sinar biru yang dipancarkan dari layar agar tampilan lebih nyaman bagi mata Anda.

 **CATATAN: Optimalisasi kenyamanan mata dengan layar antikedip.**

 **PERHATIAN: Kemungkinan efek jangka panjang dari emisi lampu berwarna biru pada monitor dapat mengakibatkan kerusakan mata, termasuk keletihan mata atau ketegangan digital pada mata. Lihat [Petunjuk Keselamatan](#).**





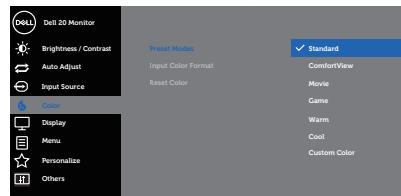





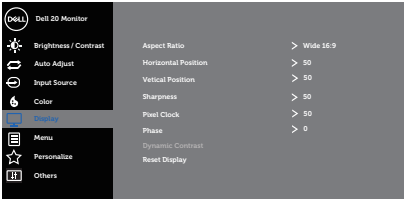



- Movie (Film): Berisi pengaturan warna yang ideal untuk film.
- Game (Permainan): Berisi pengaturan warna yang ideal untuk sebagian besar aplikasi game.
- Warm (Hangat): Meningkatkan temperatur warna. Layar ini terlihat lebih hangat dengan nada warna merah/kuning.
- Cool (Sejuk): Menurunkan temperatur warna. Layar ini terlihat lebih sejuk dengan nada warna biru.
- Custom Color (Warna kustom): Memungkinkan Anda menyesuaikan pengaturan warna secara manual.

Tekan tombol  dan  untuk menyesuaikan tiga nilai warna (R, G, B) dan menciptakan mode standar warna Anda.









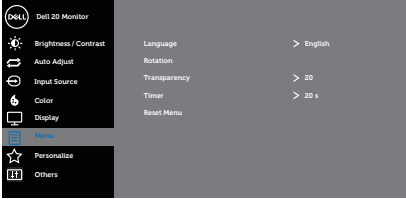

<p>Input Color Format (Format Warna Input)</p>	<p>Untuk menetapkan mode input video ke:</p> <ul style="list-style-type: none"> • RGB: Pilih opsi ini jika monitir Anda terhubung ke komputer atau DVD player menggunakan kabel HDMI. • YPbPr: Gunakan pilihan ini jika pemutar DVD Anda hanya mendukung output YPbPr. 
<p>Reset Color (Atur Ulang Warna)</p>	<p>Memungkinkan pengaturan warna monitor ke pengaturan pabrik.</p>



	<p>Display (Tampilan)</p>	<p>Gunakan tampilan untuk menyesuaikan gambar.</p>  <p style="text-align: center;">     </p>
	<p>Aspect Ratio (Rasio Aspek)</p>	<p>Menyesuaikan rasio gambar pada Lebar 16:9, 4:3, atau 5:4</p>
	<p>Horizontal Position (Posisi Horizontal)</p>	<p>Gunakan tombol  atau  untuk menyesuaikan gambar ke kiri dan kanan. Minimal adalah '0' (-). Maksimal adalah '100' (+).</p>
	<p>Vertical Position (Posisi Vertikal)</p>	<p>Gunakan tombol  atau  untuk menyesuaikan gambar ke atas dan bawah. Minimal adalah '0' (-). Maksimal adalah '100' (+).</p>
	<p>Sharpness (Ketajaman)</p>	<p>Fitur ini dapat membuat gambar terlihat lebih tajam atau lebih lembut. Gunakan  atau  untuk menyesuaikan ketajaman dari 0 hingga 100.</p>
	<p>Pixel Clock (Clock Piksel)</p>	<p>Penyesuaian Phase (Fase) dan Pixel Clock (Clock Piksel) memungkinkan Anda menyesuaikan monitor sesuai keinginan. Gunakan tombol  atau  untuk mendapatkan kualitas gambar terbaik.</p>
	<p>Phase (Fase)</p>	<p>Jika hasil yang diperoleh menggunakan penyesuaian Phase (Fase) tidak memuaskan, gunakan penyesuaian Pixel Clock (Clock Piksel) (kasar), lalu gunakan Phase (Fase) (halus) kembali.</p>
	<p>Dynamic Contrast (Kontras Dinamis)</p>	<p>Dapat digunakan untuk meningkatkan kontras sehingga menghasilkan kualitas gambar yang lebih tajam dan lebih rinci.</p> <p>Tekan tombol  untuk memilih dynamic contrast (kontras dinamis) aktif atau nonaktif.</p> <p> CATATAN: Kontras dinamis memberikan kontras yang lebih tinggi jika Anda memilih mode standar game atau film.</p>
	<p>Reset Display (Atur Ulang Tampilan)</p>	<p>Mengembalikan pengaturan tampilan default.</p>



	<p>Menu</p>	<p>Pilih opsi ini untuk menyesuaikan pengaturan OSD, misalnya bahasa OSD, lama waktu menu tetap ditampilkan di layar, dll.</p>  <p style="text-align: center;">     </p>
	<p>Language (Bahasa)</p>	<p>Pilihan bahasa akan menetapkan tampilan OSD ke salah satu dari delapan bahasa (English, Español, Français, Deutsch, Português (Brasil), Русский, 简体中文, atau 日本語).</p>
	<p>Rotation (Rotasi)</p>	<p>Memutar posisi OSD berlawanan arah putaran jarum jam 90 derajat. Anda dapat menyesuaikan menu berdasarkan rotasi layar.</p>
	<p>Transparency (Transparansi)</p>	<p>Gunakan pilihan ini untuk mengubah transparansi menu dengan menekan tombol  dan  mulai dari 0 hingga 100.</p>
	<p>Timer</p>	<p>Waktu tunggu OSD: menetapkan jangka waktu OSD akan tetap aktif setelah terakhir kali tombol ditekan. Gunakan  atau  untuk menyesuaikan panel geser dalam penambahan 1 detik, mulai dari 5 hingga 60 detik.</p>
	<p>Reset Menu (Atur Ulang Menu)</p>	<p>Mereset semua pengaturan OSD ke nilai preset pabrik.</p>





Personalize (Personalisasikan)

Pilih tombol ini untuk menyesuaikan pengaturan personalisasi.

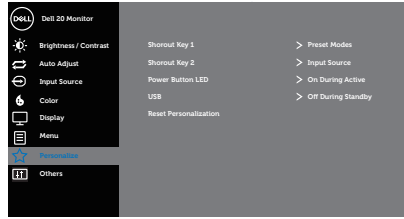

Shortcut Key 1 (Tombol Pintas 1)

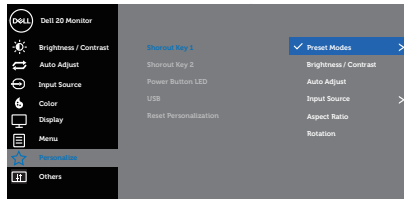

Pengguna dapat memilih salah satu dari yang berikut: preset modes (mode standar), brightness/contrast (kecerahan/kontras), auto adjust (penyesuaian otomatis), input source (sumber input), aspect ratio (rasio aspek), rotation (rotasi) untuk menetapkan tombol pintas 1.





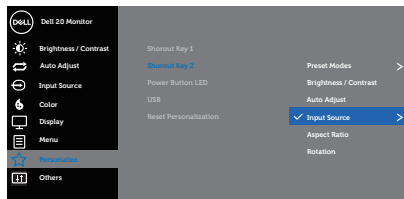

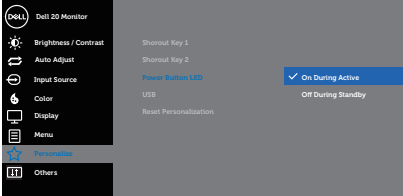

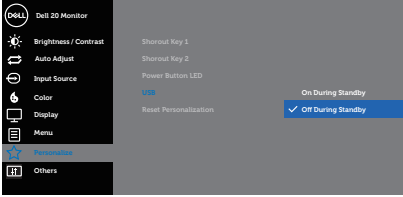
Shortcut Key 2 (Tombol Pintas 2)

Pengguna dapat memilih salah satu dari yang berikut: preset modes (mode standar), brightness/contrast (kecerahan/kontras), auto adjust (penyesuaian otomatis), input source (sumber input), aspect ratio (rasio aspek), rotation (rotasi) untuk menetapkan tombol pintas 2.

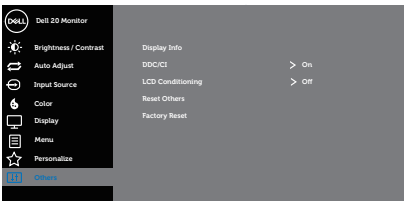

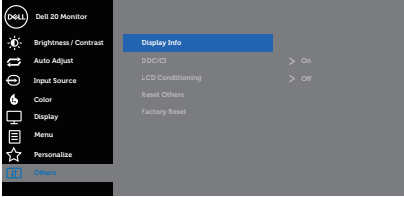
<p>Power Button LED (LED Tombol Daya)</p>	<p>Memungkinkan Anda mengatur indikator LED daya selama aktif atau tidak aktif untuk menghemat energi.</p>  <p style="text-align: right;">▲ ▼ ✓ Ⓢ</p>
<p>USB</p>	<p>Untuk mengaktifkan atau menonaktifkan fungsi USB saat monitor berada dalam mode siaga.</p> <p> CATATAN: USB AKTIF/TIDAK AKTIF dalam mode siaga hanya tersedia bila kabel upstream USB dilepas. Pilihan ini akan berwarna abu-abu bila kabel upstream USB dipasang.</p>  <p style="text-align: right;">▲ ▼ ✓ Ⓢ</p>
<p>Reset Personalization (Atur Ulang Personalisasi)</p>	<p>Atur ulang semua pengaturan dalam menu personalisasi ke pengaturan default.</p>

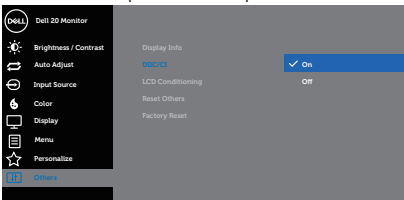

	<p>Others (Lainnya)</p>	 <p style="text-align: right;">  </p>
	<p>Display Info (Informasi Tampilan)</p>	 <p style="text-align: right;">  </p>
	<p>DDC/CI</p>	<p>DDC/CI (saluran data tampilan/antarmuka perintah) memungkinkan parameter monitor (kecerahan, keseimbangan warna, dsb.) dapat disesuaikan melalui perangkat lunak di komputer. Anda dapat menonaktifkan fitur ini dengan memilih nonaktif. Aktifkan fitur ini dengan memilih aktif untuk pengalaman pengguna terbaik dan performa optimal dari monitor.</p>  <p style="text-align: right;">  </p>
	<p>LCD Conditioning (Peremajaan LCD)</p>	<p>Membantu mengurangi kasus kecil pada penyimpanan gambar. Tergantung pada tingkat penyimpanan gambar, program tersebut mungkin perlu waktu beberapa saat untuk dijalankan. Untuk mulai mengatur LCD, pilih aktif.</p>
	<p>Reset Others (Atur Ulang Lainnya)</p>	<p>Atur ulang semua pengaturan dalam menu pengaturan lain ke nilai standar pabrik.</p>
	<p>Factory Reset (Pengaturan Pabrik)</p>	<p>Mereset semua pengaturan ke nilai preset pabrik.</p>



 **CATATAN: Monitor Anda dilengkapi fitur internal agar dapat mengkalibrasi kecerahan secara otomatis guna meremajakan LED.**

Pesan Peringatan OSD

Bila fitur **Dynamic Contrast (Kontras Dinamis)** diaktifkan (dalam mode preset berikut: **Game (Permainan)** atau **Movie (Film)**), penyesuaian kecerahan manual akan dinonaktifkan.

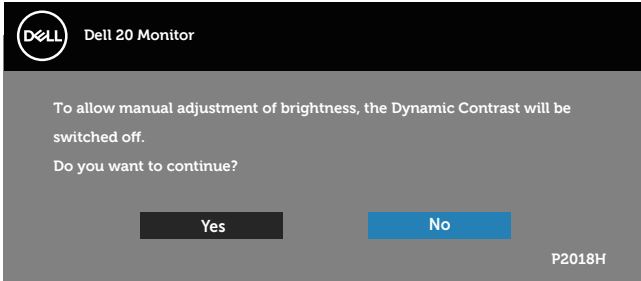

Bila monitor tidak mendukung mode resolusi tertentu, maka pesan berikut akan ditampilkan:

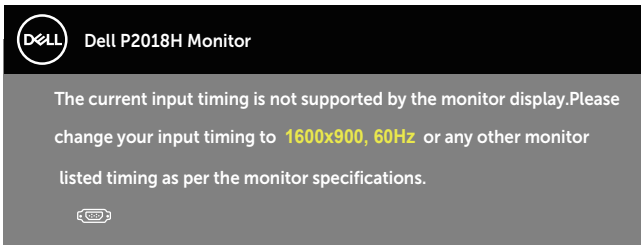

Artinya, monitor tidak dapat disinkronisasikan dengan sinyal yang diterima dari komputer. Lihat [Spesifikasi monitor](#) untuk rentang frekuensi Horizontal dan Vertikal yang dapat digunakan monitor ini. Mode yang disarankan adalah 1600 x 900. Sebelum fungsi **DDC/CI** dinonaktifkan, pesan berikut ditampilkan:

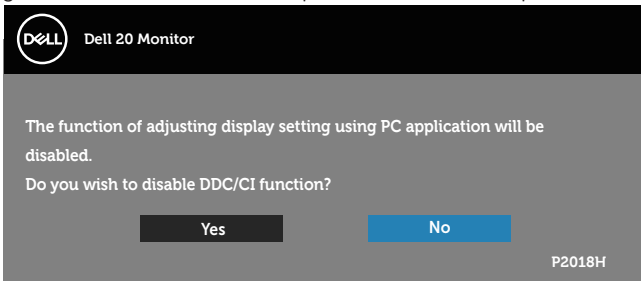

Saat monitor beralih ke **Power Save Mode (Mode Hemat Daya)**, pesan berikut akan muncul di layar:

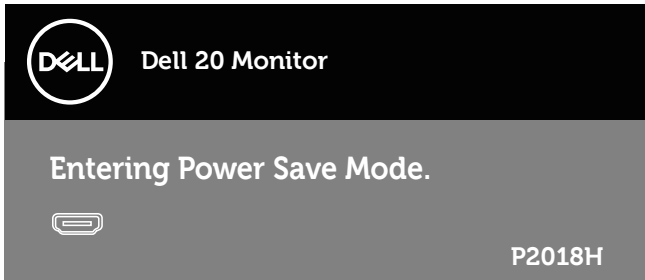

Jika Anda menekan tombol selain tombol daya, maka pesan berikut akan muncul, tergantung pada input yang dipilih:

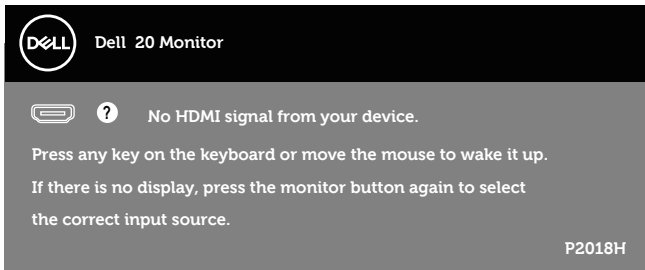

Jika kabel VGA, HDMI, atau DP tidak tersambung, kotak dialog melayang seperti di bawah ini akan ditampilkan. Monitor akan beralih ke Mode Hemat Daya setelah 4 menit dibiarkan dalam kondisi ini.

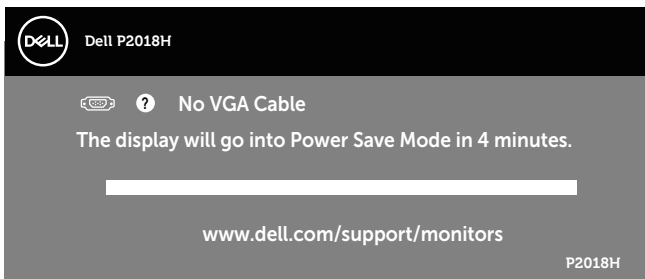

atau



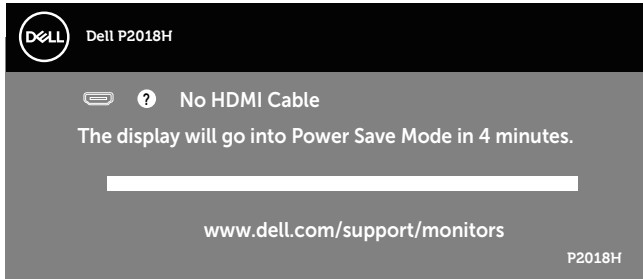

atau

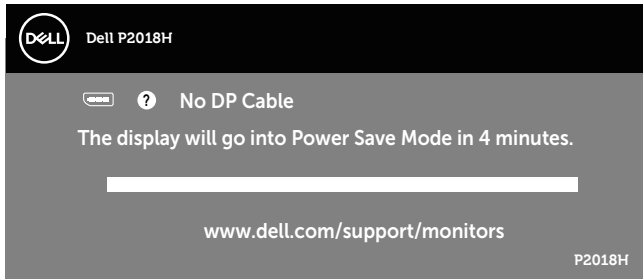

OSD hanya berfungsi dalam mode pengoperasian normal. Bila salah satu tombol ditekan dalam mode Aktif-tidak aktif, pesan berikut akan ditampilkan:

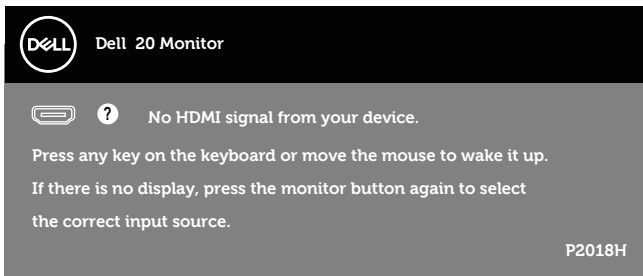

Aktifkan komputer dan monitor untuk mendapatkan akses ke OSD. Lihat [Pemecahan Masalah](#) untuk informasi lebih lanjut.



Mengkonfigurasi monitor

Menetapkan resolusi maksimum

Untuk menetapkan resolusi maksimum pada monitor:

Pada Windows® 7, Windows® 8, dan Windows® 8.1:

1. Untuk Windows 8 dan Windows 8.1, pilih ubin Desktop untuk beralih ke desktop klasik.
2. Klik kanan desktop, lalu klik **Screen resolution (Resolusi layar)**.
3. Klik daftar dropdown di Resolusi Layar, lalu pilih **1600 x 900**
4. Klik **OK**.

Pada Windows® 10:

1. Klik kanan pada desktop, lalu klik **Display Setting (Pengaturan Layar)**.
2. Klik **Advanced Settings (Pengaturan Lanjutan)**.
3. Klik daftar dropdown **Resolution (Resolusi)**, lalu pilih **1600 x 900**.
4. Klik **Apply (Terapkan)**.

Jika pilihan **1600 x 900** tidak ditampilkan, Anda mungkin harus meng-update driver grafis. Tergantung pada komputer, selesaikan salah satu prosedur berikut:

Jika Anda memiliki desktop atau laptop merk Dell:

- Kunjungi www.dell.com/support, masukkan Label Layanan komputer, lalu unduh driver terbaru untuk kartu grafis Anda.

Jika Anda menggunakan komputer selain Dell (laptop maupun desktop):

- Kunjungi situs dukungan komputer Anda, lalu unduh driver grafis terbaru.
- Kunjungi situs web kartu grafis Anda, lalu unduh driver grafis terbaru.



Menggunakan Kemiringan, Ayun, dan Ekstensi Vertikal

CATATAN: Kondisi ini berlaku untuk monitor dengan penyangga. Bila Anda membeli dudukan lain, baca panduan pemasangan dudukan yang terkait untuk mengetahui petunjuk pemasangan.

Kemiringan, Putaran

Dengan dudukan yang terpasang pada monitor, Anda dapat memiringkan dan memutar monitor untuk mendapatkan sudut tampilan ternyaman.

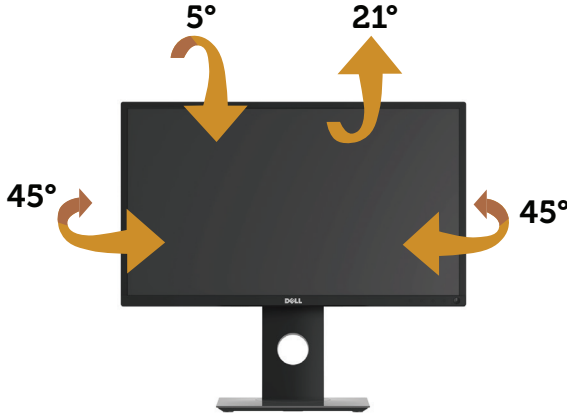

CATATAN: Penyangga tidak terpasang saat monitor dikirim dari pabrik.

Ekstensi Vertikal

CATATAN: Dudukan akan menambah tinggi secara vertikal hingga 130 mm. Gambar di bawah ini mengilustrasikan cara meninggikan dudukan secara vertikal.

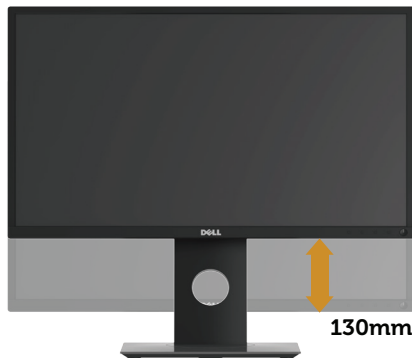

Merotasi Monitor

Sebelum diputar, monitor harus ditinggikan sepenuhnya secara vertikal ([Ekstensi Vertikal](#)) dan dimiringkan ke atas sepenuhnya agar tidak membentur bagian tepi bawah monitor.

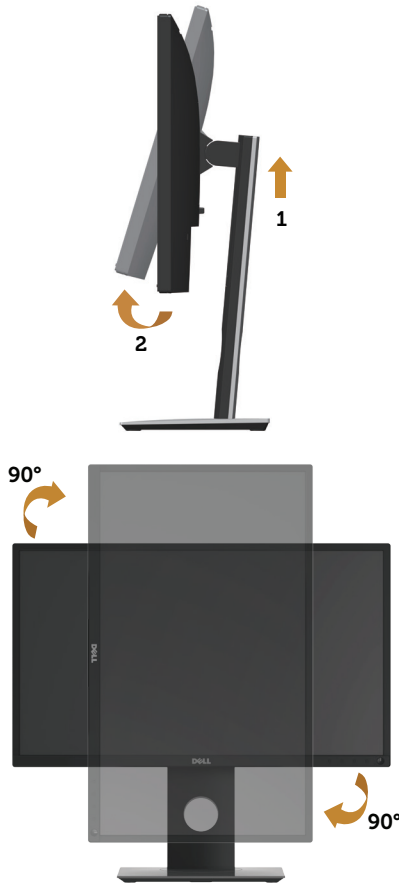

CATATAN: Untuk menggunakan fungsi Rotasi Layar (tampilan Lanskap dibandingkan Potret) dengan komputer Dell, Anda harus memperbarui driver grafis yang tidak disertakan bersama monitor ini. Untuk mengunduh driver grafis, kunjungi www.dell.com/support, lalu lihat bagian Unduh untuk pembaruan driver terbaru Driver Video.



 **CATATAN:** Saat berada dalam Mode Tampilan Potret, Anda dapat mengalami degradasi performa pada aplikasi yang penuh grafis (Permainan 3D, dsb.).

Menyesuaikan Pengaturan Tampilan Rotasi pada Sistem

Setelah memutar monitor, Anda harus menyelesaikan prosedur di bawah ini untuk menyesuaikan Pengaturan Tampilan Rotasi pada sistem.

 **CATATAN:** Jika Anda menggunakan monitor dengan komputer selain Dell, kunjungi situs web produsen komputer untuk informasi tentang cara memutar 'isi' pada layar.

Untuk menyesuaikan Pengaturan Tampilan Rotasi:

1. Klik kanan pada desktop, lalu klik **Properties (Properti)**.
2. Pilih tab **Settings (Pengaturan)**, lalu klik **Advanced (Lanjutan)**.
3. Jika Anda memiliki kartu grafis ATI, pilih tab **Rotation (Rotasi)**, lalu atur rotasi yang diinginkan.
4. Jika Anda memiliki kartu grafis nVidia, klik tab **nVidia**, pada kolom sebelah kiri, pilih **NVRotate (NVRotasi)**, lalu pilih rotasi yang diinginkan.
5. Jika Anda memiliki kartu grafis Intel®, pilih tab grafis **Intel**, klik **Graphic Properties (Properti Grafis)**, pilih tab **Rotation (Rotasi)**, lalu atur rotasi yang dikehendaki.

 **CATATAN:** Jika pilihan rotasi tidak ditampilkan atau tidak berfungsi dengan benar, kunjungi www.dell.com/support, lalu unduh driver terbaru untuk kartu grafis Anda.



Pemecahan Masalah

 **PERINGATAN:** Sebelum melakukan setiap prosedur pada bagian ini, ikuti [Petunjuk Keselamatan](#).

Pengujian mandiri

Monitor ini dilengkapi fitur uji mandiri yang memungkinkan Anda memeriksa apakah monitor berfungsi dengan baik. Jika monitor dan komputer telah tersambung dengan benar namun layar monitor tetap gelap, jalankan uji mandiri monitor dengan melakukan langkah-langkah berikut:

1. Matikan komputer dan monitor.
2. Putuskan semua sambungan kabel video dari monitor. Dengan demikian, komputer tidak harus disertakan.
3. Hidupkan monitor.

Jika monitor berfungsi dengan benar, maka monitor dapat mendeteksi ketiadaan sinyal dan salah satu pesan berikut akan ditampilkan. Sewaktu berada dalam mode uji mandiri, LED daya tetap berwarna putih.

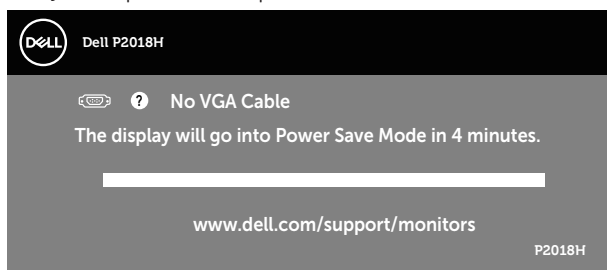

atau

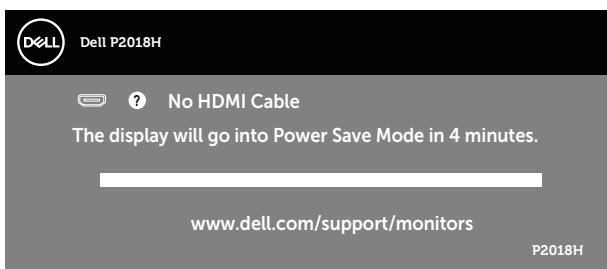

atau

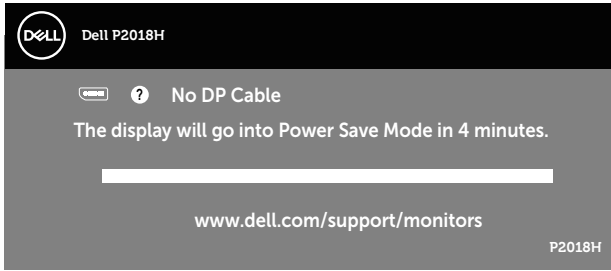

CATATAN: Kotak ini juga akan muncul selama pengoperasian sistem normal, jika sambungan kabel video terlepas atau rusak.

4. Matikan monitor, sambungkan kembali kabel video, lalu hidupkan komputer dan monitor.

Jika monitor tetap gelap setelah kabel disambungkan kembali, periksa pengontrol video dan komputer.



Diagnostik internal

Monitor ini dilengkapi program diagnosis internal yang dapat membantu Anda menentukan apakah ketidaknormalan layar yang dialami adalah masalah bawaan pada monitor, atau pada komputer maupun kartu video.

 **CATATAN:** Anda hanya dapat menjalankan diagnosis internal bila kabel video dilepas dan monitor berada dalam mode uji mandiri.

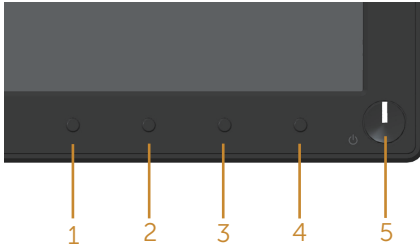

Untuk menjalankan diagnosis internal:

1. Pastikan layar bersih (tidak ada partikel debu pada permukaan layar).
2. Lepas kabel video dari bagian belakang komputer maupun monitor. Monitor akan beralih ke mode uji mandiri.
3. Tekan terus **Tombol 1** pada panel depan secara bersamaan selama 5 detik. Layar abu-abu muncul.
4. Periksa ketidaknormalan pada layar secara menyeluruh.
5. Tekan kembali **Tombol 1** pada panel depan. Warna layar berubah menjadi merah.
6. Periksa ketidaknormalan pada layar.
7. Ulangi langkah 5 dan 6 untuk memeriksa layar berwarna hijau, biru, hitam, putih, dan layar teks.

Pengujian akan selesai setelah layar teks muncul. Untuk keluar, tekan kembali **Tombol 1**. Jika Anda tidak mendeteksi ketidaknormalan apa pun pada layar setelah menggunakan program diagnosis internal, berarti monitor berfungsi baik. Periksa kartu video dan komputer.



Masalah umum

Tabel berikut berisi informasi umum tentang masalah pada monitor yang biasa terjadi dan mungkin Anda alami beserta kemungkinan solusinya:

Gejala Umum	Kemungkinan Solusi
Tidak ada video/LED daya tidak aktif	<ul style="list-style-type: none">• Pastikan kabel video yang menyambungkan monitor dan komputer telah tersambung dengan benar dan aman.• Pastikan stopkontak berfungsi dengan baik menggunakan peralatan listrik lainnya.• Pastikan sumber input yang benar telah dipilih melalui menu Pilih Input Source (Sumber Input).
Tidak ada video/LED daya aktif	<ul style="list-style-type: none">• Meningkatkan kontrol kecerahan dan kontras menggunakan OSD.• Jalankan pemeriksaan fitur uji mandiri monitor.• Periksa apakah ada pin yang tertekuk atau rusak pada konektor kabel video.• Jalankan diagnosis internal.• Pastikan sumber input yang benar telah dipilih melalui menu Pilih Input Source (Sumber Input).
Fokus buruk	<ul style="list-style-type: none">• Kurangi kabel ekstensi video.• Atur ulang monitor ke Pengaturan Pabrik (Factory Reset (Pengaturan Awal)).• Ubah resolusi video ke rasio aspek yang benar.
Video goyang/tidak stabil	<ul style="list-style-type: none">• Atur ulang monitor ke Pengaturan Pabrik (Factory Reset (Pengaturan Awal)).• Periksa faktor lingkungan.• Pindahkan lokasi monitor, lalu uji di ruangan lain.
Piksel hilang	<ul style="list-style-type: none">• Matikan daya, lalu hidupkan kembali.• Piksel yang tidak aktif secara permanen adalah cacat alami yang dapat terjadi pada teknologi LCD.• Untuk informasi lebih lanjut tentang Kebijakan Kualitas dan Piksel Monitor Dell, kunjungi situs Dell Support di www.dell.com/support/monitors.
Piksel diam	<ul style="list-style-type: none">• Matikan daya, lalu hidupkan kembali.• Piksel yang tidak aktif secara permanen adalah cacat alami yang dapat terjadi pada teknologi LCD.• Untuk informasi lebih lanjut tentang Kebijakan Kualitas dan Piksel Monitor Dell, kunjungi situs Dell Support di www.dell.com/support/monitors.
Masalah kecerahan	<ul style="list-style-type: none">• Atur ulang monitor ke Pengaturan Pabrik (Factory Reset (Pengaturan Awal)).• Sesuaikan kecerahan & kontrol kontras melalui OSD.
Distorsi geometris	<ul style="list-style-type: none">• Atur ulang monitor ke Pengaturan Pabrik (Factory Reset (Pengaturan Awal)).• Sesuaikan kontrol horizontal & vertikal melalui OSD.



Garis horizontal/vertikal	<ul style="list-style-type: none"> • Atur ulang monitor ke Pengaturan Pabrik (Factory Reset (Pengaturan Awal)). • Jalankan pemeriksaan fitur uji mandiri monitor, lalu lihat apakah garis tersebut juga muncul dalam mode uji mandiri. • Periksa apakah ada pin yang tertekuk atau rusak pada konektor kabel video. • Jalankan diagnosis internal.
Masalah sinkronasi	<ul style="list-style-type: none"> • Atur ulang monitor ke Pengaturan Pabrik (Factory Reset (Pengaturan Awal)). • Jalankan pengujian fitur self-test untuk memastikan tidak ada tampilan acak yang muncul pada mode self test. • Periksa apakah ada pin yang tertekuk atau rusak pada konektor kabel video. • Hidupkan ulang komputer dalam mode aman.
Masalah terkait keselamatan	<ul style="list-style-type: none"> • Jangan lakukan langkah pemecahan masalah apa pun. • Segera hubungi Dell.
Masalah terputus-putus	<ul style="list-style-type: none"> • Pastikan kabel video yang menyambungkan monitor dan komputer telah tersambung dengan benar dan aman. • Atur ulang monitor ke Pengaturan Pabrik (Factory Reset (Pengaturan Awal)). • Jalankan pemeriksaan fitur uji mandiri monitor untuk melihat apakah masalah intermiten tersebut muncul dalam mode uji mandiri.
Warna hilang	<ul style="list-style-type: none"> • Jalankan pemeriksaan fitur uji mandiri monitor. • Pastikan kabel video yang menyambungkan monitor dan komputer telah tersambung dengan benar dan aman. • Periksa apakah ada pin yang tertekuk atau rusak pada konektor kabel video.
Warna salah	<ul style="list-style-type: none"> • Ubah Mode Pengaturan Warna di OSD Pengaturan Warna ke Graphics (Grafis) atau Video, tergantung pada aplikasi. • Coba Preset Modes (Mode Standar) lainnya dalam OSD pengaturan Color (Warna). Sesuaikan nilai R/G/B dalam Custom Color (Warna Kustom) dalam OSD pengaturan Color (Warna). • Ubah Input Color Format (Format Warna Input) ke RGB atau YPbPr dalam OSD pengaturan Color (Warna). • Jalankan diagnosis internal.
Penyimpanan gambar dari gambar statis yang tertinggal pada monitor dalam waktu lama	<ul style="list-style-type: none"> • Gunakan fitur Manajemen Daya untuk menonaktifkan monitor setiap saat bila tidak digunakan (untuk informasi lebih lanjut, lihat Mode manajemen daya). • Cara lainnya, gunakan screensaver yang berubah dinamis.
Bayangan video atau berbayang	<ul style="list-style-type: none"> • Ubah Response Time (Waktu Respons) di OSD Display (Layar) ke Fast (Cepat) atau Normal tergantung pada aplikasi dan penggunaan Anda.



Masalah khusus produk

Gejala Khusus	Kemungkinan Solusi
Gambar layar terlalu kecil	<ul style="list-style-type: none">Periksa pengaturan Aspect Ratio (Rasio Aspek) dalam OSD Display settings (Pengaturan layar).Atur ulang monitor ke Pengaturan Pabrik (Factory Reset (Pengaturan Awal)).
Tidak dapat menyesuaikan monitor menggunakan tombol pada panel depan	<ul style="list-style-type: none">Matikan layar, lepas kabel daya, pasang lagi, lalu hidupkan monitor.Pastikan menu OSD tidak terkunci. Jika ya, tekan terus tombol di sebelah kiri tombol daya selama 6 detik untuk membuka kunci.
Tidak ada sinyal saat kontrol pengguna ditekan	<ul style="list-style-type: none">Periksa sumber sinyal. Pastikan komputer tidak berada dalam mode siaga atau tidur dengan menggerakkan mouse atau menekan salah satu tombol pada keyboard.Pastikan kabel video telah terpasang dengan benar. Putuskan sambungan, lalu sambungkan kembali kabel video bila perlu.Atur ulang komputer atau pemutar video.
Gambar tidak memenuhi seluruh layar	<ul style="list-style-type: none">Karena format video (rasio aspek) DVD berbeda, monitor dapat menampilkan dalam layar penuh.Jalankan diagnosis internal.

Masalah khusus pada USB (Universal serial bus)

Gejala Khusus	Kemungkinan Solusi
Antarmuka USB tidak berfungsi	<ul style="list-style-type: none">Periksa apakah monitor telah dihidupkan.Sambungkan kembali kabel upstream ke komputer.Sambungkan kembali periferal USB (konektor downstream).Matikan, lalu hidupkan kembali monitor.Jalankan boot ulang komputer.Beberapa perangkat USB seperti HDD portabel eksternal memerlukan arus listrik lebih tinggi; sambungkan perangkat tersebut langsung ke sistem komputer.
Antarmuka USB 3.0 Supe Speed lambat	<ul style="list-style-type: none">Periksa apakah komputer mendukung USB 3.0.Beberapa komputer dilengkapi port USB 3.0, USB 2.0, dan USB 1.1. Pastikan penggunaan port USB yang benar.Pastikan penggunaan port USB yang benar.Sambungkan kembali kabel upstream ke komputer.Sambungkan kembali periferal USB (konektor downstream).Jalankan boot ulang komputer.
Periferal USB nirkabel tidak berfungsi ketika perangkat USB 3.0 dicolokkan	<ul style="list-style-type: none">Jauhkan jarak antara periferal USB 3.0 dan unit penerima USB nirkabel.Posisikan unit penerima USB nirkabel sedekat mungkin dengan periferal USB nirkabel.Gunakan kabel ekstensi USB untuk memposisikan unit penerima USB nirkabel sejauh mungkin dari port USB 3.0.



Lampiran

Petunjuk Keselamatan

 **PERINGATAN: Penggunaan kontrol, penyesuaian, atau prosedur selain yang ditetapkan dalam dokumen ini dapat mengakibatkan terjadinya sengatan listrik, bahaya listrik, dan/atau bahaya mekanis.**

Untuk informasi tentang petunjuk keselamatan, lihat SERI (Informasi Keselamatan, Lingkungan, dan Peraturan).

 **PERINGATAN: Kemungkinan efek jangka panjang dari emisi sinar biru dari monitor dapat mengakibatkan cedera diri seperti ketegangan digital pada mata, kelelahan mata, dan kerusakan mata. Menggunakan monitor dalam waktu lama juga dapat mengakibatkan sakit pada bagian tubuh seperti leher, punggung, dan bahu.**

Untuk mengurangi risiko ketegangan mata dan sakit leher/lengan/punggung/bahu karena menggunakan monitor dalam waktu lama, kami menyarankan Anda untuk:

1. Mengatur jarak layar antara 50-70 cm (20-28 inci) dari mata.
2. Berkedip sesering mungkin untuk melembabkan mata atau membasahinya dengan air setelah penggunaan monitor dalam waktu lama.
3. Beristirahat secara rutin atau sering selama 20 menit setiap dua jam.
4. Mengalihkan penglihatan dari monitor dan menatap objek yang berjarak 20 kaki kurang lebih selama 20 detik sewaktu istirahat.
5. Melakukan peregangan untuk mengurangi ketegangan pada leher, lengan, punggung, dan bahu selama istirahat.

Informasi FCC (Hanya untuk AS) dan informasi peraturan lainnya

1. Untuk informasi tentang FCC dan informasi peraturan lainnya, kunjungi situs web kepatuhan hukum yang terdapat di www.dell.com/regulatory_compliance.



Menghubungi Dell

Untuk menghubungi Dell tentang penjualan, bantuan teknik, atau masalah layanan pelanggan:

1. Kunjungi www.dell.com/contactdell.
2. Verifikasikan negara atau kawasan Anda dalam daftar drop-down Pilih Negara/ Daerah di bagian bawah halaman.
3. Pilih layanan yang sesuai atau link dukungan berdasarkan kebutuhan Anda atau pilih metode untuk menghubungi Dell yang nyaman bagi Anda. Dell menyediakan beberapa pilihan dukungan dan layanan berbasis online dan telepon. Ketersediaan dapat berbeda menurut negara maupun produk, dan beberapa layanan mungkin tidak tersedia di wilayah Anda.



CATATAN: Jika Anda tidak memiliki sambungan internet, kontak informasi dapat ditemukan pada faktur pembelian, slip kemasan, faktur, atau katalog produk Dell.

