

Sổ hướng dẫn sử dụng

**Dell P1917S/P1917SWh/P2017H/P2217/
P2217Wh**

Số mẫu: P1917S/P1917SWh/P2017H/P2217/P2217Wh

Mẫu quy định: P1917Sc/P1917Sf/P2017Hc/P2217c/P2217t



Lưu ý, Chú ý và Cảnh báo

 **LƯU Ý:** LƯU Ý cho biết thông tin quan trọng giúp bạn sử dụng máy tính hiệu quả hơn.

 **CHÚ Ý:** LƯU Ý cho biết thiệt hại tiềm ẩn đối với phần cứng hoặc mất dữ liệu nếu bạn không thực hiện theo các hướng dẫn.

 **CẢNH BÁO: CẢNH BÁO** cho biết nguy cơ gây thiệt hại tài sản, tổn thương cơ thể hoặc gây tử vong.

Thông tin trong tài liệu này có thể thay đổi mà không cần thông báo.

© 2016–2019 Dell Inc. Bảo lưu mọi bản quyền.

Nghiêm cấm sao chép các tài liệu này dưới mọi hình thức nếu không có văn bản cho phép của Dell Inc.

Các thương hiệu dùng trong tài liệu này: Logo *Dell* và *DELL* là thương hiệu của Dell Inc.; *Microsoft* và *Windows* là thương hiệu hoặc thương hiệu đã đăng ký của Microsoft. Công ty tại Mỹ và/hoặc các quốc gia khác, *Intel* là thương hiệu đã đăng ký của Công ty Intel tại Mỹ và các quốc gia khác; và *ATI* là thương hiệu của Advanced Micro Devices, Inc. *ENERGY STAR* là thương hiệu của Cơ quan Bảo vệ Môi trường Mỹ. Là đối tác *ENERGY STAR*, chúng tôi xác nhận sản phẩm này đáp ứng các hướng dẫn của *ENERGY STAR* về hiệu quả năng lượng.

Các thương hiệu và nhãn hiệu khác có thể được sử dụng trong tài liệu này để đề cập đến những cơ quan xác nhận nhãn hiệu và tên sản phẩm của họ. Dell Inc. khước từ bất cứ quyền sở hữu nào đối với các thương hiệu và nhãn hiệu ngoại trừ các thương hiệu và nhãn hiệu của chính chúng tôi.

Mục lục

Giới thiệu màn hình của bạn	5
Phụ kiện trọn bộ	5
Tính năng sản phẩm	7
Nhận biết các bộ phận và nút điều khiển	8
Thông số kỹ thuật màn hình.....	12
Giao diện Buýt nối tiếp đa năng (USB)	25
Tính năng Cấm Là Chạy	28
Chính sách chất lượng và điểm ảnh màn hình LCD	28
Hướng dẫn bảo dưỡng	28
Lắp đặt màn hình.....	29
Lắp đặt giá đỡ	29
Kết nối màn hình của bạn	31
Bộ trí các loại cáp.....	33
Tháo giá đỡ màn hình	34
Giá treo tường (tùy chọn).....	35
Sử dụng màn hình.....	36
Bật nguồn màn hình	36
Sử dụng các nút điều khiển mặt trước.....	36



Sử dụng menu Hiển thị trên màn hình (OSD)	38
Thiết lập màn hình của bạn	54
Sử dụng các tính năng Nghiêng, Quay và Kéo dài chiều dọc.....	55
Khắc phục sự cố	57
Tự kiểm tra	57
Hệ chẩn đoán tích hợp.....	60
Các sự cố thường gặp	61
Sự cố liên quan đến sản phẩm	63
Sự cố liên quan đến Buýt Nối tiếp Đa năng (USB)	64
Phụ lục.....	65
Thông báo FCC (chỉ áp dụng ở Mỹ) và thông tin quy định khác.....	65
Liên hệ với Dell	65

Giới thiệu màn hình của bạn

Phụ kiện trọn bộ

Màn hình của bạn được gửi kèm các phụ kiện như liệt kê dưới đây. Đảm bảo bạn đã nhận tất cả các phụ kiện này và [Liên hệ với Dell](#) nếu thiếu phụ kiện nào.

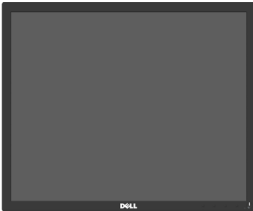
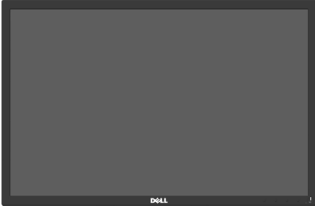
 **LƯU Ý:** Một số phụ kiện có thể tùy chọn và không được gửi kèm màn hình của bạn. Một số tính năng hoặc phương tiện có thể không có sẵn ở một số quốc gia.

	Màn hình (P1917S/ P1917SWH)
	Màn hình (P2017H/P2217/ P2217Wh)
	Giá đỡ

	<p>Chân đế</p>
	<p>Cáp nguồn (khác nhau tùy theo mỗi quốc gia)</p>
	<p>Cáp VGA</p>
	<p>Cáp DP</p>
	<p>Cáp ngược dòng USB 3.0 (Kích hoạt các cổng USB trên màn hình)</p>
	<ul style="list-style-type: none"> • Hướng dẫn cài đặt nhanh • Thông tin an toàn và quy định

Tính năng sản phẩm

Màn hình phẳng **Dell P1917S/P1917SWH/P2017H/P2217/P2217WH** tích hợp màn hình tinh thể lỏng (LCD) ma trận hoạt động, bóng bán dẫn màng mỏng (TFT) và đèn nền LED. Các tính năng màn hình bao gồm:

- P1917S/P1917SWH: hiển thị vùng xem 48 cm (18,9 inch) (được đo theo đường chéo). Độ phân giải 1280 x 1024 với khả năng hỗ trợ toàn màn hình cho độ phân giải thấp hơn.
- P2017H: hiển thị vùng xem 49,5 cm (19,5 inch) (được đo theo đường chéo). Độ phân giải 1600 x 900 với khả năng hỗ trợ toàn màn hình cho độ phân giải thấp hơn.
- P2217/P2217WH: hiển thị vùng xem 55,9 cm (22 inch) (được đo theo đường chéo). Độ phân giải 1680 x 1050 với khả năng hỗ trợ toàn màn hình cho độ phân giải thấp hơn.
- Tích hợp tính năng Plug and play (Cắm Là Chạy) nếu được hỗ trợ bởi hệ thống.
- Kết nối VGA, HDMI và DisplayPort.
- Được trang bị 1 cổng ngược dòng USB và 2 cổng xuôi dòng USB2.0 / USB3.0.
- Điều chỉnh menu Hiển Thị Trên Màn Hình (OSD) để dễ dàng cài đặt và tối ưu hóa màn hình.
- Khe cắm cáp an toàn.
- Khả năng điều chỉnh nghiêng, quay, chiều cao và xoay.
- Giá đỡ rời và các lỗ lắp đặt 100 mm theo Hiệp Hội Tiêu Chuẩn Điện Tử Video (VESA™) giúp mang lại các giải pháp lắp đặt linh động.
- Tiêu thụ nguồn điện 0,3 W khi ở chế độ chờ.
- Tối ưu hóa sự thoải mái của mắt nhờ màn hình không bị nhấp nháy và tính năng ComfortView vốn giảm thiểu phát xạ ánh sáng xanh.

Nhận biết các bộ phận và nút điều khiển

Mặt trước

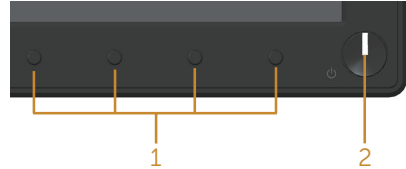

Các nút điều khiển ở mặt trước

Nhãn	Mô tả
1	Nút chức năng (Để biết thêm thông tin, xem Sử dụng màn hình)
2	Nút bật/tắt nguồn (kèm theo đèn báo LED)

LƯU Ý: Đối với màn hình có mặt vát bóng láng, người dùng nên cân nhắc đến việc lắp đặt màn hình vì mặt vát có thể gây ra phản ứng nhiễu loạn từ các bề mặt sáng và ánh sáng xung quanh.

Mặt sau

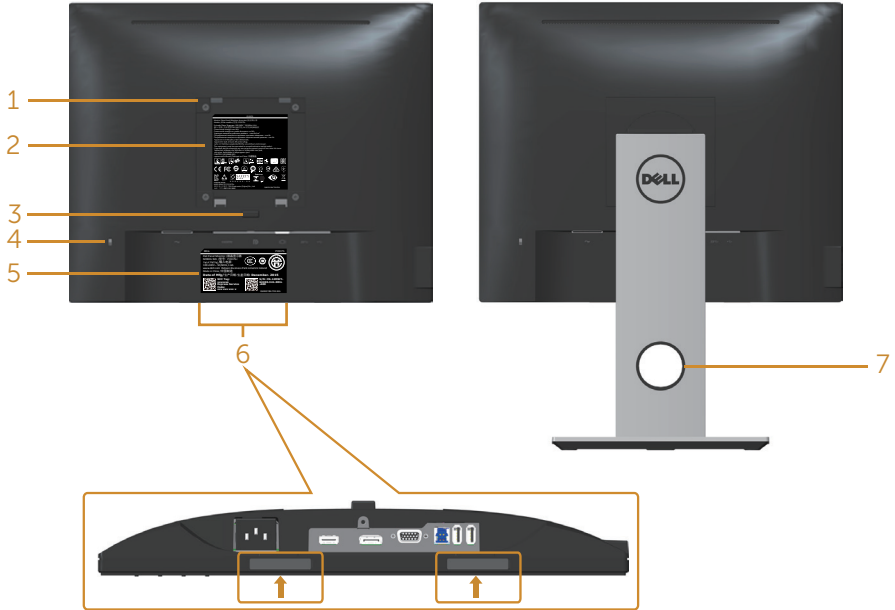

Mặt sau không có giá đỡ màn hình

Mặt sau với giá đỡ màn hình

Nhãn	Mô tả	Sử dụng
1	Các lỗ lắp đặt theo chuẩn VESA (100 mm x 100 mm - nằm sau nắp đậy VESA đã lắp)	Lắp màn hình lên tường bằng bộ giá treo tường tương thích chuẩn VESA (100 mm x 100 mm).
2	Nhãn quy định	Liệt kê các thông số chấp nhận theo quy định.
3	Nút nhả giá đỡ	Nhả tháo giá đỡ ra khỏi màn hình.
4	Khe khóa an toàn	Bảo vệ màn hình bằng khóa an toàn (được bán riêng).
5	Mã vạch, số sêri và nhãn Thẻ dịch vụ	Tham khảo nhãn này nếu bạn cần liên hệ với Dell để được hỗ trợ kỹ thuật.
6	Khe cắm hệ thống loa thanh Dell	Lắp đặt hệ thống loa thanh Dell tùy chọn. LƯU Ý: Hãy gỡ bỏ dải nhựa bao phủ các khe lắp đặt trước khi gắn Hệ thống loa thanh Dell.
7	Khe cắm quản lý cáp	Dùng để sắp xếp các loại cáp bằng cách đặt chúng xuyên qua rãnh này.

Mặt bên

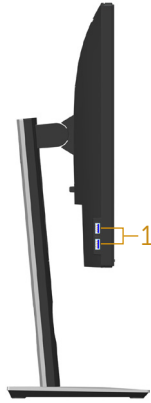

Nhãn	Mô tả	Sử dụng
1	Cổng xuôi dòng USB	Kết nối thiết bị USB. LƯU Ý: Để sử dụng cổng này, bạn phải kết nối cáp USB (được gửi kèm với màn hình) với cổng ngược dòng USB trên màn hình và với máy tính của bạn.

Mặt dưới

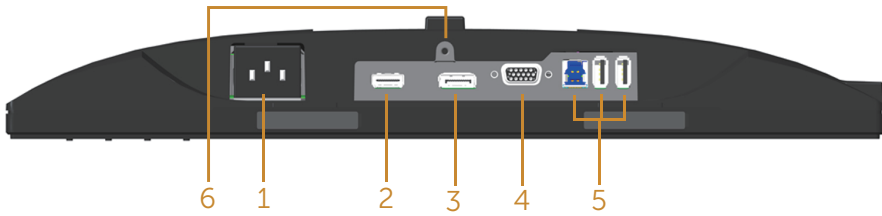

Mặt dưới không có giá đỡ màn hình

Nhãn	Mô tả	Sử dụng
1	Cổng nguồn	Cắm cáp nguồn.
2	Cổng HDMI	Kết nối máy tính bằng cáp HDMI (tùy chọn).
3	Cổng DP	Kết nối máy tính với màn hình bằng cáp DP.
4	Cổng VGA	Kết nối máy tính bằng cáp VGA.
5	Đầu cắm USB (2 đầu xuôi dòng, 1 đầu ngược dòng)	Cắm cáp USB kèm theo màn hình vào máy tính. Một khi đã cắm cáp này, bạn có thể sử dụng các đầu cắm USB ở mặt sau và mặt dưới màn hình.
6	Tính năng khóa giá đỡ	Để khóa giá đỡ vào màn hình bằng vít M3 x 6mm (không bán kèm theo màn hình).

Thông số kỹ thuật màn hình

Mẫu	P1917S/P1917SWH	P2017H
Loại màn hình	Màn hình LCD TFT ma trận hoạt động	
Loại tấm nền	Công nghệ chuyển đổi trong mặt phẳng	
Hình có thể xem		
Nghiêng	479,96 mm (18,90 in)	494,11 mm (19,45 in)
Vùng hoạt động ngang	374,78 mm (14,76 in)	433,92 mm (17,08 in)
Vùng hoạt động dọc	299,83 mm (11,80 in)	236,34 mm (9,30 in)
Vùng	1123,70 cm ² (174,17 in ²)	1025,53 cm ² (158,96 in ²)
Khoảng cách giữa các điểm ảnh	0,293 mm x 0,293 mm	0,271 mm x 0,263 mm
Pixel/inch (PPI)	86	94
Góc xem (đọc/ngang)	Chuẩn 178° (chiều dọc) Chuẩn 178° (chiều ngang)	
Brightness (Độ sáng)	250 cd/m ² (chuẩn)	
Tỷ lệ tương phản	1000: 1 (chuẩn) 4 triệu: 1 (Động)	
Tỉ lệ khung hình	5:4	16:9
Lớp phủ màn hình hiển thị	Chống lóa bằng lớp phủ cứng 3H	
Đèn nền	Hệ thống đèn viền LED trắng	
Thời gian đáp ứng	6 ms (từ xám sang xám - chế độ nhanh) 8 ms (chuẩn - chế độ chuẩn)	
Độ sâu màu	16,7 triệu màu	
Hỗ trợ màu	84% (tiêu chuẩn CIE 1976), 72% (tiêu chuẩn CIE 1931)	
Các thiết bị tích hợp	Cổng USB 3.0 siêu tốc (với 1 cổng USB 3.0 ngược dòng, 2 cổng USB 3.0 xuôi dòng và 2 cổng USB 2.0 xuôi dòng)	
Tương thích phần mềm quản lý màn hình Dell	Có	
Kết nối	1 cổng DP (phiên bản 1.2) 1 cổng HDMI (phiên bản 1.4) 1 cổng VGA 1 cổng USB 3.0 - Ngược dòng 2 cổng USB 3.0 - Bên cạnh 2 cổng USB 2.0 - Phía dưới	

Độ rộng viền (từ mép màn hình đến vùng hoạt động)	16,9mm (Phía trên)	18,1mm (Phía trên)
	15,4Mm (Trái/Phải)	13,8Mm (Trái/Phải)
	17,6mm (Phía dưới)	18,8mm (Phía dưới)
Độ an toàn	Khe cắm khóa an toàn (cấp khóa được bán riêng)	
Khả năng điều chỉnh	Giá đỡ có thể điều chỉnh độ cao (130mm) Nghiêng (5°/21°) Quay (45°) Xoay (90°)	

Mẫu	P2217/P2217Wh
Loại màn hình	Màn hình LCD TFT ma trận hoạt động
Loại tấm nền	Tinh thể lỏng xoắn
Hình có thể xem	
Nghiêng	558,68 mm (22,00 in)
Vùng hoạt động ngang	473,76 mm (18,65 in)
Vùng hoạt động dọc	296,10 mm (11,66 in)
Vùng	1402,80 cm ² (217,43 in ²)
Khoảng cách giữa các điểm ảnh	0,282 mm x 0,282 mm
Pixel/inch (PPI)	90
Góc xem (dọc/ngang)	Chuẩn 160° (chiều dọc) Chuẩn 170° (chiều ngang)
Brightness (Độ sáng)	250 cd/m ² (chuẩn)
Tỷ lệ tương phản	1000: 1 (chuẩn) 4 triệu: 1 (Động)
Tỉ lệ khung hình	16:10
Lớp phủ màn hình hiển thị	Chống lóa bằng lớp phủ cứng 3H
Đèn nền	Hệ thống đèn viền LED trắng
Thời gian đáp ứng	5 ms (từ đen sang trắng)
Độ sâu màu	16,7 triệu màu
Hỗ trợ màu	84% (tiêu chuẩn CIE 1976), 72% (tiêu chuẩn CIE 1931)
Các thiết bị tích hợp	Cổng USB 3.0 siêu tốc (với 1 cổng USB 3.0 ngược dòng, 2 cổng USB 3.0 xuôi dòng và 2 cổng USB 2.0 xuôi dòng)
Tương thích phần mềm quản lý màn hình Dell	Có
Kết nối	1 cổng DP (phiên bản 1.2) 1 cổng HDMI (phiên bản 1.4) 1 cổng VGA 1 cổng USB 3.0 - Ngược dòng 2 cổng USB 3.0 - Bên cạnh 2 cổng USB 2.0 - Phía dưới

Độ rộng viền (từ mép màn hình đến vùng hoạt động)	16,8mm (Phía trên) 14,8Mm (Trái/Phải) 17,5mm (Phía dưới)
Độ an toàn	Khe cắm khóa an toàn (cáp khóa được bán riêng)
Khả năng điều chỉnh	Giá đỡ có thể điều chỉnh độ cao (130mm) Nghiêng (5°/21°) Quay (45°) Xoay (90°)

Thông số kỹ thuật độ phân giải

Mẫu	P1917S/P1917SWh	P2017H	P2217/P2217Wh
Dải quét ngang	30 kHz - 81 kHz (tự động)	30 kHz - 83 kHz (tự động)	
Dải quét dọc	56 Hz - 76 Hz (tự động)		
Độ phân giải cài sẵn tối đa	1280 x 1024 ở tần số 60 Hz	1600 x 900 ở tần số 60 Hz	1680 x 1050 ở tần số 60 Hz

Chế độ video hỗ trợ

Mẫu	P1917S/P1917SWh/P2017H/P2217/P2217Wh
Khả năng hiển thị video (phát lại nội dung VGA, HDMI & DP)	480i, 480p, 576i, 576p, 720p, 1080i, 1080p

Chế độ hiển thị cài sẵn

P1917S/P1917SWH

Chế độ hiển thị	Tần số quét ngang (kHz)	Tần số quét dọc (Hz)	Đồng hồ điểm ảnh (MHz)	Cực đồng bộ (Ngang/Dọc)
VESA, 720 x 400	31,5	70,1	28,3	-/+
VESA, 640 x 480	31,5	60,0	25,2	-/-
VESA, 640 x 480	37,5	75,0	31,5	-/-
VESA, 800 x 600	37,9	60,3	40,0	+/+
VESA, 800 x 600	46,9	75,0	49,5	+/+
VESA, 1024 x 768	48,4	60,0	65,0	-/-
VESA, 1024 x 768	60,0	75,0	78,8	+/+
VESA, 1152 x 864	67,5	75,0	108,0	+/+
VESA, 1280 x 1024	64,0	60,0	108,0	+/+
VESA, 1280 x 1024	80,0	75,0	135,0	+/+

P2017H

Chế độ hiển thị	Tần số quét ngang (kHz)	Tần số quét dọc (Hz)	Đồng hồ điểm ảnh (MHz)	Cực đồng bộ (Ngang/Dọc)
VESA, 720 x 400	31,5	70,1	28,3	-/+
VESA, 640 x 480	31,5	60,0	25,2	-/-
VESA, 640 x 480	37,5	75,0	31,5	-/-
VESA, 800 x 600	37,9	60,3	40,0	+/+
VESA, 800 x 600	46,9	75,0	49,5	+/+
VESA, 1024 x 768	48,4	60,0	65,0	-/-
VESA, 1024 x 768	60,0	75,0	78,8	+/+
VESA, 1152 x 864	67,5	75,0	108,0	+/+
VESA, 1600 x 900	60,0	60,0	108,0	+/+

P2217/P2217Wh

Chế độ hiển thị	Tần số quét ngang (kHz)	Tần số quét dọc (Hz)	Đồng hồ điểm ảnh (MHz)	Cực đồng bộ (Ngang/Dọc)
VESA, 720 x 400	31,5	70,1	28,3	-/+
VESA, 640 x 480	31,5	60,0	25,2	-/-
VESA, 640 x 480	37,5	75,0	31,5	-/-
VESA, 800 x 600	37,9	60,3	40,0	+/+
VESA, 800 x 600	46,9	75,0	49,5	+/+
VESA, 1024 x 768	48,4	60,0	65,0	-/-
VESA, 1024 x 768	60,0	75,0	78,8	+/+
VESA, 1152 x 864	67,5	75,0	108,0	+/+
VESA, 1280 x 1024	64,0	60,0	108,0	+/+
VESA, 1280 x 1024	80,0	75,0	135,0	+/+
VESA, 1680 x 1050	65,29	60,0	146,25	-/+

Thông số kỹ thuật điện

Mẫu	P1917S/P1917SWh/P2017H/P2217/P2217Wh
Tín hiệu đầu vào video	<ul style="list-style-type: none"> • RGB (Đỏ-Lục-Lam) analog, 0,7 V +/- -5%, cực dương với trở kháng đầu vào 75 ohm • HDMI 1.4, 600mV cho từng dòng khác biệt, trở kháng đầu vào 100 ohm trên mỗi cặp khác biệt • DisplayPort 1.2**, 600mV cho từng dòng khác biệt, trở kháng đầu vào 100 ohm trên mỗi cặp khác biệt
Điện áp/tần số/dòng điện đầu vào AC	100 VAC đến 240 VAC/50 Hz hoặc 60 Hz ± 3 Hz / 1,5A (chuẩn)
Dòng điện khởi động	<ul style="list-style-type: none"> • 120 V: 30 A (Tối đa) với nhiệt độ 0°C (khởi động ngoài) • 240 V: 60 A (Tối đa) với nhiệt độ 0°C (khởi động ngoài)

Đặc tính vật lý

Mẫu	P1917S/P1917SWh	P2017H	P2217/P2217Wh
Loại cáp tín hiệu	<ul style="list-style-type: none"> • Kỹ thuật số:có thể tháo rời, HDMI, 19 chấu. • Kỹ thuật số:có thể tháo rời, DP, 20 chấu. • Analog:cáp rời D-Sub 15 chấu • Buýt nối tiếp đa năng: USB, 9 chấu 		
Kích thước (có giá đỡ)			
Chiều cao (đã kéo dài)	499,3 mm (19,66 in)	468,8 mm (18,46 in)	497,4 mm (19,58 in)
Chiều cao (đã rút ngắn)	369,3 mm (14,54 in)	338,8 mm (13,34 in)	367,4 mm (14,46 in)
Chiều rộng	405,6 mm (15,97 in)	461,5 mm (18,17 in)	503,4 mm (19,82 in)
Độ dày	180,0 mm (7,09 in)	180,0 mm (7,09 in)	180,0 mm (7,09 in)
Kích thước (không có giá đỡ)			
Chiều cao	334,3 mm (13,16 in)	273,2 mm (10,76 in)	330,4 mm (13,01 in)
Chiều rộng	405,6 mm (15,97 in)	461,5 mm (18,17 in)	503,4 mm (19,82 in)
Độ dày	50,3 mm (1,98 in)	50,1 mm (1,97 in)	50,3 mm (1,98 in)
Kích thước giá đỡ			
Chiều cao (đã kéo dài)	400,8 mm (15,78 in)	400,8 mm (15,78 in)	400,8 mm (15,78 in)
Chiều cao (đã rút ngắn)	354,4 mm (13,95 in)	354,4 mm (13,95 in)	354,4 mm (13,95 in)
Chiều rộng	242,6 mm (9,55 in)	242,6 mm (9,55 in)	242,6 mm (9,55 in)
Độ dày	180,0 mm (7,09 in)	180,0 mm (7,09 in)	180,0 mm (7,09 in)
Trọng lượng			
Trọng lượng có thùng đựng	6,61 kg (14,57 lb)	6,13 kg (13,51 lb)	7,03 kg (15,49 lb)
Trọng lượng có kèm bộ phận giá đỡ và các loại cáp	5,13 kg (11,31 lb)	4,73 kg (10,42 lb)	5,33 kg (11,75 lb)
Trọng lượng không có bộ phận giá đỡ (không cáp)	2,60 kg (5,73 lb)	2,40 kg (5,29 lb)	3,00 kg (6,61 lb)
Trọng lượng của bộ phận giá đỡ	2,10 kg (4,63 lb)	2,10 kg (4,63 lb)	2,10 kg (4,63 lb)
Độ bóng khung trước	2 - 4	2 - 4	2 - 4

Đặc tính môi trường

Mẫu	P1917S/ P1917SWh	P2017H	P2217/P2217Wh
Tiêu chuẩn phù hợp			
<p>Tính năng Tiết kiệm năng lượng cho màn hình được chứng nhận hợp chuẩn Energy Star</p> <p>Đã đăng ký EPEAT khi áp dụng. Việc đăng ký EPEAT khác nhau tùy theo từng quốc gia. Hãy truy cập www.epeat.net để xem tình trạng đăng ký theo quốc gia.</p> <p>Màn hình được chứng nhận TCO</p> <p>Màn hình không dùng BFR/PVC (ngoại trừ cáp dùng ngoài)</p> <p>Phần mềm Energy Gauge hiển thị mức điện năng đang tiêu thụ của màn hình trong thời gian thực.</p>			
Nhiệt độ			
Sử dụng	0°C - 40°C (32°F - 104°F)		
Không sử dụng	<ul style="list-style-type: none"> • Bảo quản: -20°C - 60°C (-4°F - 140°F) • Vận chuyển: -20°C - 60°C (-4°F - 140°F) 		
Độ ẩm			
Sử dụng	20% đến 80% (không ngưng tụ)		
Không sử dụng	<ul style="list-style-type: none"> • Bảo quản: 10% đến 90% (không ngưng tụ) • Vận chuyển: 10% đến 90% (không ngưng tụ) 		
Độ cao			
Sử dụng (tối đa)	5.000 m (16.400 ft)		
Không sử dụng (tối đa)	12.192 m (40.000 ft)		
Công suất tản nhiệt	• 129,7 đơn vị nhiệt Anh (BTU)/giờ (tối đa)	• 133,1 đơn vị nhiệt Anh (BTU)/giờ (tối đa)	• 136,6 đơn vị nhiệt Anh (BTU)/giờ (tối đa)
	• 47,8 đơn vị nhiệt Anh (BTU)/giờ (chuẩn)	• 44,4 đơn vị nhiệt Anh (BTU)/giờ (chuẩn)	• 51,2 đơn vị nhiệt Anh (BTU)/giờ (chuẩn)

Chế độ quản lý nguồn

Nếu bạn đã cài đặt card màn hình hay phần mềm tuân thủ chuẩn DPM™ VESA vào máy tính, màn hình sẽ tự động giảm mức tiêu thụ điện khi không sử dụng. Chức năng này gọi là Power Save Mode (Chế Độ Tiết Kiệm Điện)*. Nếu máy tính phát hiện đầu vào từ bàn phím, chuột hoặc các thiết bị đầu vào khác, màn hình sẽ tự hoạt động trở lại. Bảng sau đây cho biết mức tiêu thụ điện và cách truyền tín hiệu của tính năng tiết kiệm điện tự động này.

* Chỉ có thể đạt mức tiêu thụ điện bằng 0 ở chế độ tắt khi rút cáp chính ra khỏi màn hình.

P1917S/P1917SWH

Chế độ VESA	Đồng bộ ngang	Đồng bộ dọc	Video	Đèn báo nguồn	Mức tiêu thụ điện
Hoạt động bình thường	Hoạt động	Hoạt động	Hoạt động	Trắng	38 W (tối đa)** 14 W (chuẩn, không nạp bằng USB)
Chế độ hoạt động tắt	Không hoạt động	Không hoạt động	Để trống	Trắng (Sáng đỏ)	Dưới 0,3 W
Tắt	-	-	-	Tắt	Dưới 0,3 W

Energy Star		Mức tiêu thụ điện
P_{on}	13,0 W	
E_{TEC}	44,3 kWh	

P2017H

Chế độ VESA	Đồng bộ ngang	Đồng bộ dọc	Video	Đèn báo nguồn	Mức tiêu thụ điện
Hoạt động bình thường	Hoạt động	Hoạt động	Hoạt động	Trắng	39 W (tối đa)** 13 W (chuẩn, không nạp bằng USB)
Chế độ hoạt động tắt	Không hoạt động	Không hoạt động	ĐỂ trống	Trắng (Sáng rực)	Dưới 0,3 W
Tắt	-	-	-	Tắt	Dưới 0,3 W

Energy Star		Mức tiêu thụ điện
P_{on}	12,0 W	
E_{TEC}	42,3 kWh	

P2217/P2217WH

Chế độ VESA	Đồng bộ ngang	Đồng bộ dọc	Video	Đèn báo nguồn	Mức tiêu thụ điện
Hoạt động bình thường	Hoạt động	Hoạt động	Hoạt động	Trắng	45 W (tối đa)** 18 W (chuẩn, không nạp bằng USB)
Chế độ hoạt động tắt	Không hoạt động	Không hoạt động	ĐỂ trống	Trắng (Sáng đỏ)	Dưới 0,3 W
Tắt	-	-	-	Tắt	Dưới 0,3 W

Energy Star		Mức tiêu thụ điện
P_{on}	15,2 W	
E_{TEC}	48,5 kWh	

****Mức tiêu thụ điện tối đa với độ sáng tối đa.**

Tài liệu này chỉ cung cấp thông tin và phản ánh hiệu suất hoạt động ở phòng thí nghiệm. Sản phẩm có thể hoạt động khác nhau, tùy thuộc vào phần mềm, các linh kiện và thiết bị ngoại vi mà quý khách đã đặt mua và chúng tôi không có trách nhiệm phải cập nhật thông tin này. Do đó, quý khách không nên dựa vào thông tin này để đưa ra các quyết định về độ dung sai điện hoặc bằng cách khác. Không có bảo đảm về độ chính xác hoặc sự hoàn chỉnh của sản phẩm được nêu rõ hay ngụ ý.

Menu OSD chỉ hoạt động ở chế độ hoạt động bình thường. Khi nhấn bất kỳ nút nào ở chế độ Tắt hoạt động, thông báo sau đây sẽ hiển thị:

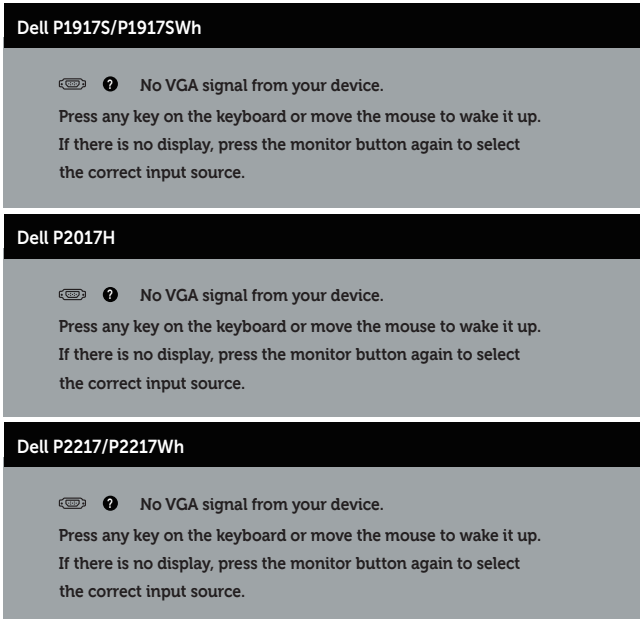

Kích hoạt máy tính và màn hình để truy cập menu OSD.

 **LƯU Ý:** Màn hình này được chứng nhận tuân thủ chuẩn ENERGY STAR.



 **LƯU Ý:**

P_{on}: Mức tiêu thụ điện của chế độ bật như quy định trong phiên bản Energy Star 7.0.

E_{TEC}: Tổng mức tiêu thụ điện bằng KW/giờ như quy định trong phiên bản Energy Star 7.0.

Cách gán châu cắm

Đầu cắm cáp VGA

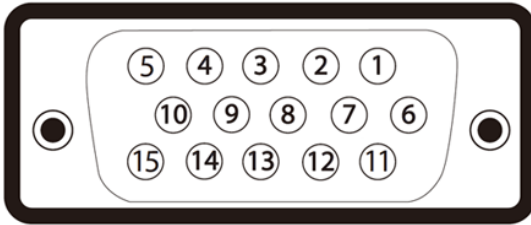

Số châu cắm	Phía 15 châu của cáp tín hiệu vừa kết nối
1	Video-Đỏ
2	Video-Lục
3	Video-Lam
4	Nối đất
5	Tự kiểm tra
6	Nối đất-Đỏ
7	Nối đất-Lục
8	Nối đất-Lam
9	máy tính 5V/3,3V
10	Nối đất-đồng bộ
11	Nối đất
12	Dữ liệu DDC
13	Đ.bộ ngang
14	Đ.bộ dọc
15	Đồng hồ DDC

Đầu cắm HDMI

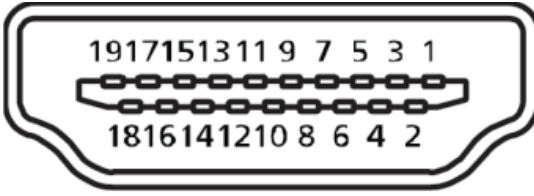

Số chấu cắm	Phía 19 chấu của cáp tín hiệu vừa kết nối
1	T.M.D.S. Dữ liệu 2+
2	T.M.D.S. Màn chắn dữ liệu 2
3	T.M.D.S. Dữ liệu 2-
4	T.M.D.S. Dữ liệu 1+
5	T.M.D.S. Màn chắn dữ liệu 1
6	T.M.D.S. Dữ liệu 1-
7	T.M.D.S. Dữ liệu 0+
8	T.M.D.S. Màn chắn dữ liệu 0
9	T.M.D.S. Dữ liệu 0-
10	T.M.D.S. Đồng hồ +
11	T.M.D.S. Màn chắn đồng hồ
12	T.M.D.S. Đồng hồ -
13	CEC
14	Dành riêng (N.C. trên thiết bị)
15	SCL
16	SDA
17	Tiếp đất DDC/CEC
18	Nguồn điện +5V
19	Phát hiện cắm nóng

Cổng cắm DisplayPort

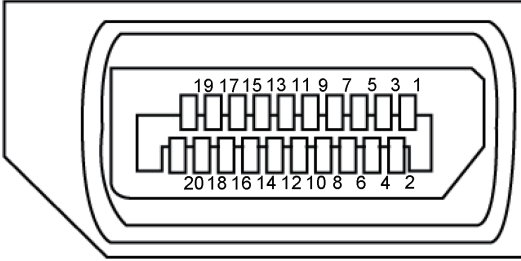

Số chấu cắm	Phía 20 chấu của cáp tín hiệu vừa kết nối
1	ML3 (n)
2	Nối đất
3	ML3 (p)
4	ML2 (n)
5	Nối đất
6	ML2 (p)
7	ML1 (n)
8	Nối đất
9	ML1 (p)
10	ML0 (n)
11	Nối đất
12	ML0 (p)
13	Nối đất
14	Nối đất
15	AUX (p)
16	Nối đất
17	AUX (n)
18	Phát hiện cắm nóng
19	Re-PWR (Bật lại nguồn)
20	+3,3 V DP_PWR

Giao diện Buýt nối tiếp đa năng (USB)

Phần này cung cấp cho bạn thông tin về các cổng USB có sẵn trên màn hình.

 **LƯU Ý:** Màn hình này tương thích với USB 3.0 siêu tốc và USB 2.0 tốc độ cao.

Tốc độ truyền	Tốc độ dữ liệu	Mức tiêu thụ điện*
Siêu tốc	5 Gb/giây	4,5 W (Tối đa cho mỗi cổng)
Tốc độ cao	480 Mb/giây	4,5 W (Tối đa cho mỗi cổng)
Tốc độ tối đa	12 Mb/giây	4,5 W (Tối đa cho mỗi cổng)

Tốc độ truyền	Tốc độ dữ liệu	Mức tiêu thụ điện*
Tốc độ cao	480 Mb/giây	2,5 W (Tối đa cho mỗi cổng)
Tốc độ tối đa	12 Mb/giây	2,5 W (Tối đa cho mỗi cổng)
Tốc độ thấp	1,5 Mb/giây	2,5 W (Tối đa cho mỗi cổng)

Cổng cắm USB 3.0 ngược dòng

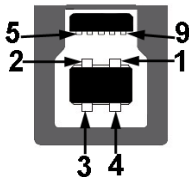

Số chấu cắm	Phía đầu cắm 9 chấu
1	VCC
2	D-
3	D+
4	Nối đất
5	SSTX-
6	SSTX+
7	Nối đất
8	SSRX-
9	SSRX+

Cổng cắm xuôi dòng USB 3.0



Số chấu cắm	Phía đầu cắm 9 chấu
1	VCC
2	D-
3	D+
4	Nối đất
5	SSRX-
6	SSRX+
7	Nối đất
8	SSTX-
9	SSTX+

Cổng cắm xuôi dòng USB 2.0

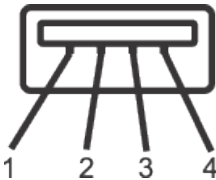

Số chấu cắm	Phía đầu cắm 4 chấu
1	VCC
2	DMD
3	DPD
4	Nối đất

Cổng USB

- 1 cổng USB 3.0 ngược dòng - phía dưới
- 2 cổng USB 2.0 xuôi dòng - phía dưới
- 2 cổng USB 3.0 xuôi dòng - bên cạnh



LƯU Ý: Chức năng USB 2.0 cần sử dụng máy tính tương thích chuẩn USB 2.0.



LƯU Ý: Giao diện USB của màn hình chỉ hoạt động khi màn hình bật hoặc ở chế độ tiết kiệm điện. Nếu bạn tắt màn hình rồi bật lại, có thể mất vài giây để các thiết bị ngoại vi vừa kết nối trở lại hoạt động bình thường.

Tính năng Cắm Là Chạy

Bạn có thể lắp đặt màn hình vào bất kỳ hệ thống nào tương thích với chuẩn Cắm Là Chạy (Plug and Play). Màn hình tự động cung cấp cho hệ thống máy tính Dữ Liệu Nhận Dạng Màn Hình Mở Rộng (EDID) liên quan qua các giao thức Kênh Dữ Liệu Hiển Thị (DDC) để hệ thống có thể tự định cấu hình và tối ưu hóa các cài đặt màn hình. Phần lớn các cài đặt màn hình đều là tự động, bạn có thể chọn các cài đặt khác nếu muốn. Để biết thêm thông tin về cách đổi cài đặt màn hình, xem [Sử dụng màn hình](#).

Chính sách chất lượng và điểm ảnh màn hình LCD

Trong quá trình sản xuất màn hình LCD, không hiếm khi gặp tình trạng một hoặc nhiều điểm ảnh trở nên cố định ở một trạng thái không thay đổi vốn rất khó nhận biết và không ảnh hưởng đến chất lượng hiển thị hoặc khả năng sử dụng màn hình. Để biết thêm thông tin về Chính Sách Chất Lượng và Điểm Ảnh Màn Hình Dell, hãy xem trang Hỗ trợ Dell tại: www.dell.com/support/monitors.

Hướng dẫn bảo dưỡng

Vệ sinh màn hình



CẢNH BÁO: Trước khi vệ sinh màn hình, hãy rút cáp nguồn màn hình ra khỏi ổ cắm điện.



CHÚ Ý: Đọc và thực hiện theo các [hướng dẫn an toàn](#) trước khi lau màn hình.

Để có thông lệ thực hành tốt nhất, thực hiện theo các hướng dẫn trong danh sách dưới đây khi mở thùng đựng, vệ sinh hay cầm nắm màn hình của bạn:

- Để vệ sinh màn hình khử tĩnh điện, thấm ướt sơ khăn mềm sạch bằng nước. Nếu có thể, hãy dùng giấy lụa hoặc dung dịch vệ sinh màn hình chuyên dụng để lau lớp phủ khử tĩnh điện. Không sử dụng benzen, chất pha loãng, amoniac, chất tẩy ăn mòn hoặc khí nén.
- Dùng khăn ẩm hơi ẩm để lau sạch màn hình. Tránh sử dụng bất kỳ loại chất tẩy rửa nào vì một số chất tẩy rửa sẽ để lại lớp màng đục trên màn hình.
- Nếu bạn nhìn thấy chất bột trắng khi mở thùng đựng màn hình, hãy dùng khăn lau sạch.
- Cầm nắm màn hình cẩn thận vì màn hình màu tối có thể bị trầy xước và hiện ra các vết mòn trắng nhiều hơn màn hình màu sáng.
- Để giúp màn hình duy trì chất lượng hình ảnh tối ưu nhất, hãy sử dụng chế độ bảo vệ màn hình tự động thay đổi và tắt nguồn màn hình khi không sử dụng.

Lắp đặt màn hình

Lắp đặt giá đỡ

- LƯU Ý:** Giá đỡ được tháo ra khi vận chuyển màn hình từ nhà máy.
- LƯU Ý:** Tùy chọn này chỉ áp dụng cho màn hình có giá đỡ. Khi mua bất kỳ loại giá đỡ nào khác, hãy tham khảo hướng dẫn lắp đặt giá đỡ tương ứng để biết cách lắp đặt.

Để lắp giá đỡ màn hình.

- Thực hiện theo các hướng dẫn trên nắp đậy thùng cạc tông để tháo giá đỡ khỏi miếng xốp giữ chặt phía trên.
- Lắp hẳn các khối đế giữ vào khe giữ giá đỡ.
- Nâng tay vặn vít và vặn vít theo chiều kim đồng hồ.
- Sau khi siết chặt vít hoàn toàn, hãy gấp phẳng tay vặn vít vào rãnh lõm.

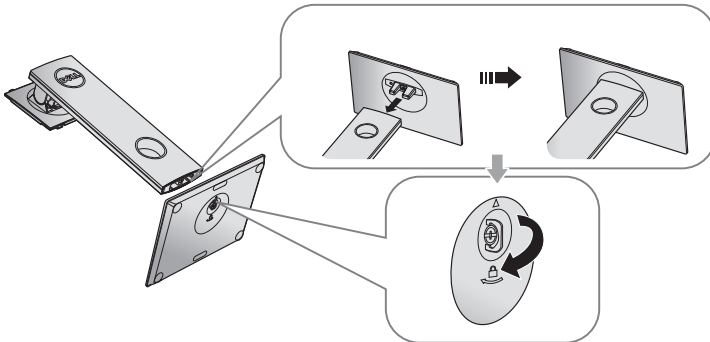

- Nâng nắp đậy như hình minh họa nhằm để lộ ra vùng VESA cho phần giá đỡ.

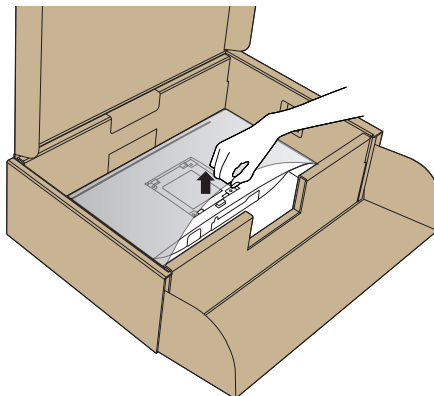

6. Gắn phần giá đỡ vào màn hình.

- a. Lắp khít hai then cài ở phần trên giá đỡ vào rãnh phía sau màn hình.
- b. Ấn giá đỡ xuống cho đến khi khớp vào vị trí.

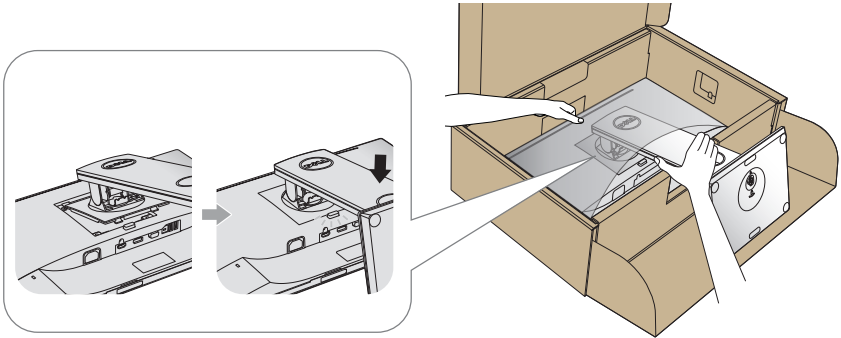

7. Đặt màn hình thẳng đứng.



LƯU Ý: Nâng nhẹ màn hình để phòng tránh bị trượt hoặc rơi.

Kết nối màn hình của bạn

⚠ CẢNH BÁO: Trước khi thực hiện bất cứ quy trình nào ở phần này, hãy tuân thủ [Hướng dẫn an toàn](#).

✍ LƯU Ý: Không được cắm mọi loại cáp vào máy tính cùng một lúc. Bạn nên bố trí các loại cáp qua khe quản lý cáp trước khi kết nối chúng với màn hình.

Để kết nối màn hình với máy vi tính:

1. Tắt máy tính và rút cáp nguồn.
2. Cắm cáp VGA, HDMI hoặc DP từ màn hình vào máy tính.

Cắm cáp VGA

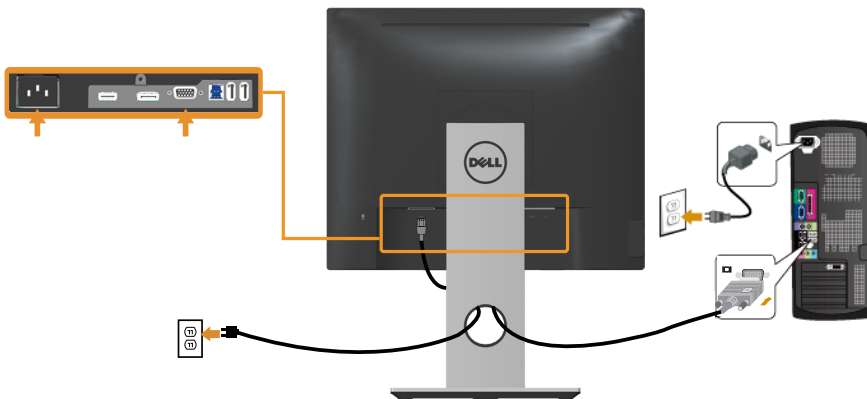

Kết nối cáp HDMI (tùy chọn)

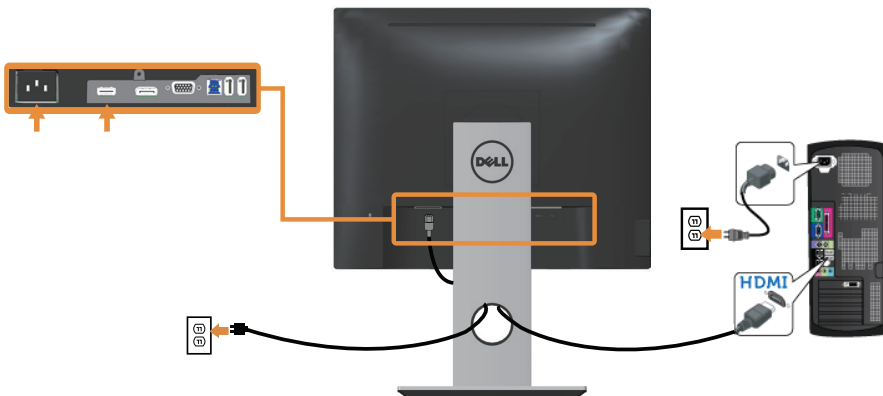

Cắm cáp DP

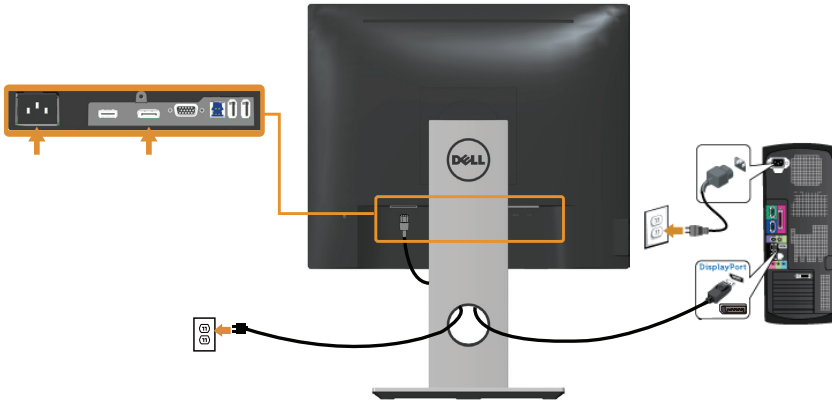

Kết nối cáp USB 3.0

Sau khi bạn kết nối xong cáp DP/HDMI, hãy thực hiện theo quy trình dưới đây để cắm cáp USB 3.0 vào máy tính và hoàn tất việc lắp đặt màn hình:

1. Cắm cổng USB 3.0 ngược dòng (có cáp kèm theo) vào cổng USB 3.0 thích hợp trên máy tính. (Xem [Mặt dưới](#) để biết thêm chi tiết.).
2. Kết nối các thiết bị ngoại vi USB 3.0 với các cổng USB 3.0 xuôi dòng trên màn hình.
3. Cắm các cáp nguồn của máy tính và màn hình vào ổ cắm điện gần đó.
4. Bật màn hình và máy tính.
Nếu màn hình của bạn hiển thị hình ảnh thì quá trình lắp đặt đã hoàn tất. Nếu màn hình không hiển thị hình ảnh, xem [Sự cố liên quan đến Buýt Nối tiếp Đa năng \(USB\)](#).
5. Sử dụng rãnh dẫn cáp trên giá đỡ màn hình để sắp xếp các loại cáp.

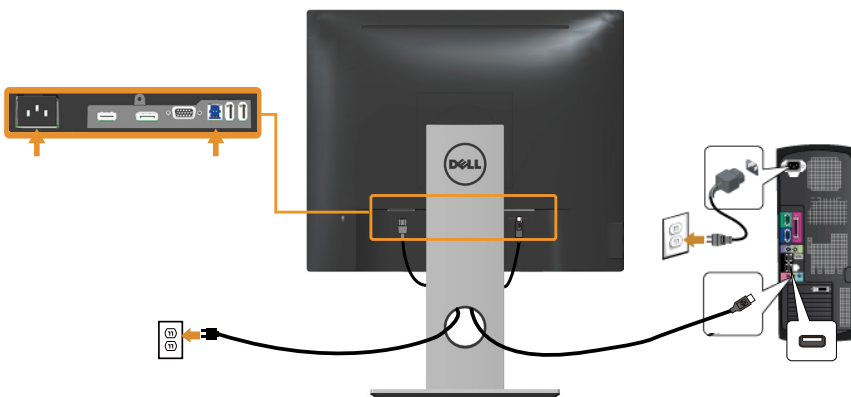



Bộ trí các loại cáp

Sử dụng khe quản lý cáp để sắp xếp các loại cáp cắm vào màn hình.



Tháo giá đỡ màn hình

-  **LƯU Ý:** Để tránh màn hình LCD bị trầy xước trong khi tháo giá đỡ, đảm bảo đặt màn hình trên bề mặt mềm và sạch sẽ.
-  **LƯU Ý:** Tùy chọn này chỉ áp dụng cho màn hình có giá đỡ. Khi mua bất kỳ loại giá đỡ nào khác, hãy tham khảo hướng dẫn lắp đặt giá đỡ tương ứng để biết cách lắp đặt.

Để tháo giá đỡ:

1. Đặt màn hình lên khăn mềm hoặc nệm lót.
2. Ấn và giữ nút nhả giá đỡ.
3. Nhấc giá đỡ lên và ra khỏi màn hình.

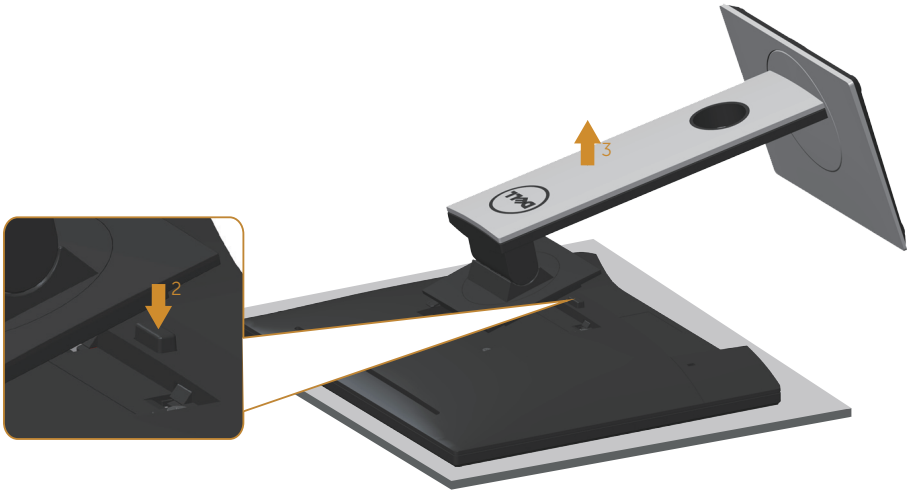

Giá treo tường (tùy chọn)

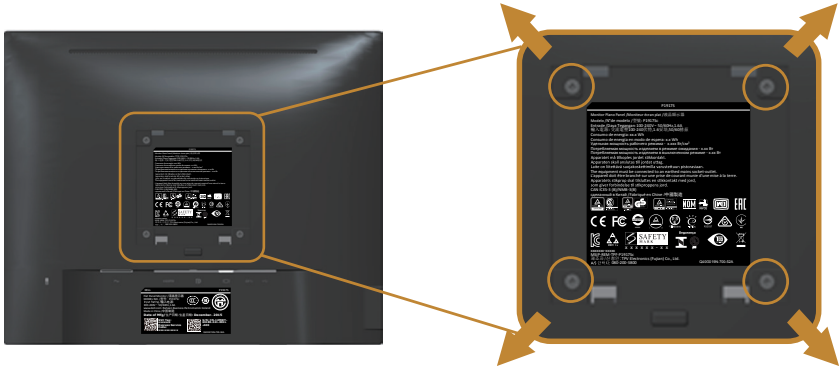

(Kích thước vít: M4 x 10 mm).

Tham khảo các hướng dẫn kèm theo bộ giá treo tường tương thích chuẩn VESA.

1. Đặt màn hình lên khăn mềm hoặc nệm lót trên bàn phẳng ổn định.
2. Tháo giá đỡ.
3. Dùng tua vít tháo bốn vít siết chặt nắp nhựa.
4. Gắn giá treo từ bộ giá treo tường vào màn hình.
5. Gắn màn hình lên tường bằng cách thực hiện theo các hướng dẫn kèm theo bộ giá treo tường.

LƯU Ý: Chỉ sử dụng với giá treo tường có dấu chứng nhận UL hoặc CSA hoặc GS với trọng lượng/khả năng chịu tải tối thiểu là 12 kg.

Sử dụng màn hình

Bật nguồn màn hình

Nhấn nút  để bật màn hình.





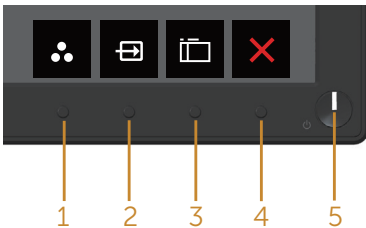

Sử dụng các nút điều khiển mặt trước

Dùng các nút điều khiển ở mặt trước màn hình để chỉnh hình ảnh đang hiển thị.



Bảng sau đây mô tả các nút ở mặt trước:

	Nút mặt trước	Mô tả
1	 Phím tắt/Chế độ cài sẵn	Dùng nút này để chọn từ danh sách chế độ cài sẵn.
2	 Phím tắt/Nguồn vào	Dùng menu Nguồn vào để chọn giữa các tín hiệu video khác nhau có thể được kết nối với màn hình của bạn.
3	 Menu	Dùng nút MENU này để bật menu Hiển thị trên màn hình (OSD) và chọn menu OSD. Xem Truy cập menu OSD .
4	 Thoát	Dùng nút này để trở về menu chính hoặc thoát menu chính OSD.

5



Nút bật/tắt nguồn (kèm theo đèn báo LED)





Dùng nút Nguồn để Bật và Tắt màn hình.

Ánh sáng trắng cố định cho biết màn hình đã bật.
Ánh sáng trắng nhấp nháy cho biết màn hình đang ở chế độ tiết kiệm điện.

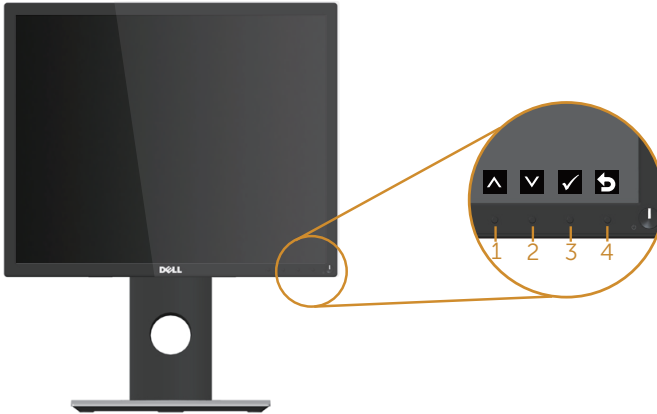
Các nút điều khiển menu OSD

Dùng các nút ở mặt trước màn hình để chỉnh cài đặt hình ảnh.



	Nút mặt trước	Mô tả
1	 Lên	Dùng nút Lên để tăng các giá trị hoặc chuyển lên trong một menu.
2	 Xuống	Dùng nút Xuống để giảm các giá trị hoặc chuyển xuống trong một menu.
3	 OK	Dùng nút OK để xác nhận lựa chọn của bạn trong một menu.
4	 Trở về	Dùng nút Trở về để trở về menu trước.

Sử dụng menu Hiển thị trên màn hình (OSD)







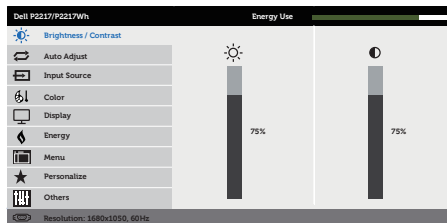
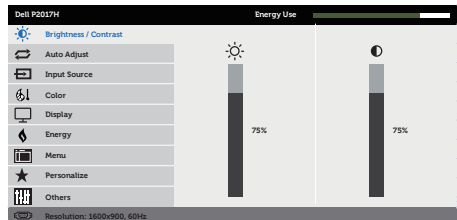
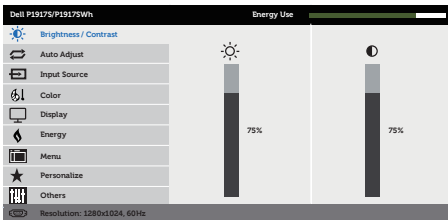

Truy cập menu OSD

LƯU Ý: Mọi thay đổi bạn thực hiện sẽ được lưu lại tự động khi bạn chuyển sang một menu khác, thoát menu OSD hoặc đợi menu OSD đóng tự động.

1. Nhấn nút  để hiển thị menu chính OSD.

Menu chính cho đầu vào (VGA) analog

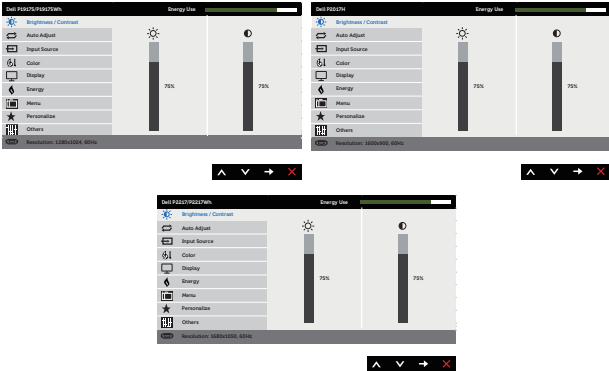

2. Nhấn nút  và  để chuyển giữa các tùy chọn cài đặt. Khi bạn chuyển từ biểu tượng này sang biểu tượng khác, tên tùy chọn sẽ được bôi đậm.
3. Nhấn nút  một lần để kích hoạt tùy chọn vừa tô sáng.
4. Nhấn nút  và  để chọn thông số mong muốn.
5. Nhấn  và sau đó sử dụng các nút  và , theo chỉ báo trên menu để thực hiện các thay đổi.
6. Chọn nút  để trở về menu chính.

Biểu tượng	Menu và Menu phụ	Mô tả
	Brightness/ Contrast (Độ sáng/Độ tương phản)	<p>Dùng menu này để kích hoạt điều chỉnh brightness/contrast (Độ sáng/Độ tương phản).</p> 
	Brightness (Độ sáng)	<p>Độ sáng cho phép chỉnh độ sáng của đèn nền.</p> <p>Nhấn nút ▲ để tăng độ sáng và nhấn nút ▼ để giảm độ sáng (tối thiểu 0/tối đa 100).</p> <p>LƯU Ý: Tùy chọn chỉnh thủ công cho Độ sáng sẽ bị tắt khi chuyển Độ tương phản động sang Bật.</p>
	Contrast (Độ tương phản)	<p>Chỉnh Độ sáng trước rồi chỉnh Độ tương phản chỉ khi cần phải chỉnh thêm.</p> <p>Nhấn nút ▲ để tăng độ tương phản và nhấn nút ▼ để giảm độ tương phản (tối thiểu 0/tối đa 100).</p> <p>Chức năng Độ tương phản sẽ chỉnh mức độ khác biệt giữa mức sáng và mức tối trên màn hình.</p>



Auto Adjust (Chỉnh tự động)

Dùng nút này để kích hoạt cài đặt tự động và chỉnh menu.

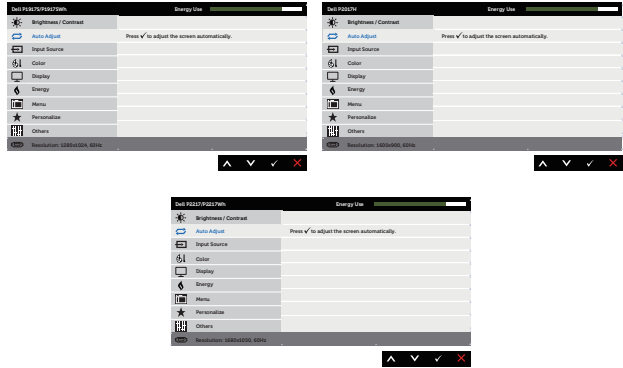

Hộp thoại sau hiển thị trên màn hình đen khi màn hình tự chỉnh sang đầu vào hiện hành:

Auto Adjustment in Progress...

Chức năng Chỉnh tự động cho phép màn hình tự chỉnh sang tín hiệu video đầu vào. Sau khi sử dụng tùy chọn Điều chỉnh tự động, bạn có thể chỉnh thêm màn hình bằng cách sử dụng các nút điều khiển Đồng hồ điểm ảnh (Thô) và Pha (Mịn) trong Cài đặt hiển thị.

LƯU Ý: Chỉnh tự động không hiển thị nếu bạn nhấn nút này trong khi không có các tín hiệu đầu vào video hoạt động hoặc cáp đã kết nối.

Tùy chọn này chỉ có sẵn khi bạn đang sử dụng đầu cắm (VGA) tương tự.



Input Source (Nguồn vào)

Dùng menu Nguồn vào để chọn giữa các tín hiệu video khác nhau có thể được kết nối với màn hình của bạn.

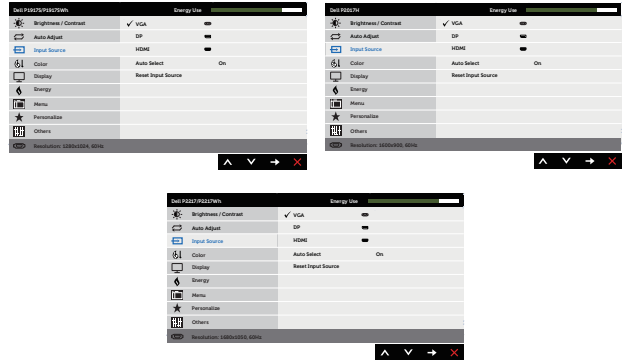

VGA

Chọn đầu vào VGA khi bạn đang sử dụng đầu cắm (VGA) analog. Nhấn để chọn nguồn vào VGA.

DP

Chọn đầu vào DP khi bạn đang sử dụng đầu cắm DP. Nhấn để chọn nguồn vào DP.

HDMI (Giao diện đa phương tiện độ nét cao)

Chọn đầu vào HDMI (Giao diện đa phương tiện độ nét cao) khi bạn đang sử dụng các cổng cắm HDMI. Nhấn để chọn nguồn vào HDMI.

Auto Select (Chọn tự động)

Chọn Chọn tự động để định các tín hiệu đầu vào khả dụng.

Reset Input Source (Cài lại đầu vào)

Chọn tùy chọn này để phục hồi nguồn vào mặc định.



Color (Màu sắc)

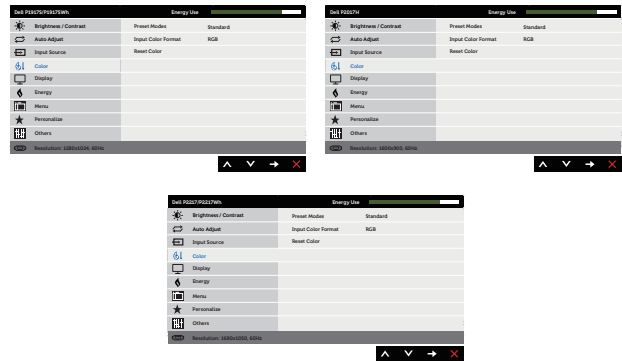

Dùng Màu sắc để chỉnh chế độ cài đặt màu.



Preset Modes (Chế độ cài sẵn)

Khi chọn chế độ cài sẵn, bạn có thể chọn chuẩn, xem thoải mái, đa phương tiện, phim, trò chơi, nóng, nguội hoặc màu tùy chỉnh từ danh sách.

- Standard (Chuẩn): Nạp các cài đặt màu mặc định của màn hình. Đây là chế độ cài sẵn mặc định.
- ComfortView (Xem thoải mái): Giảm mức ánh sáng xanh phát ra từ màn hình để giúp mắt của bạn xem thoải mái hơn.
- Multimedia (Đa phương tiện): Nạp cài đặt màu sắc lý tưởng cho các ứng dụng đa phương tiện.
- Movie (Phim): Nạp cài đặt màu sắc lý tưởng để xem phim.
- Game (Trò chơi): Nạp cài đặt màu sắc lý tưởng cho hầu hết các ứng dụng chơi game.
- Warm (Nóng): Tăng nhiệt độ màu. Màn hình hiển thị nóng hơn với sắc đỏ/vàng.
- Cool (Nguội): Giảm nhiệt độ màu. Màn hình hiển thị nguội hơn với sắc xanh lam.
- Custom Color (Màu tùy chỉnh): Cho phép bạn chỉnh thủ công các cài đặt màu sắc.

Nhấn nút  và  để chỉnh ba giá trị màu

(Đỏ, Lục, Lam) và tạo chế độ màu cài sẵn riêng cho bạn.

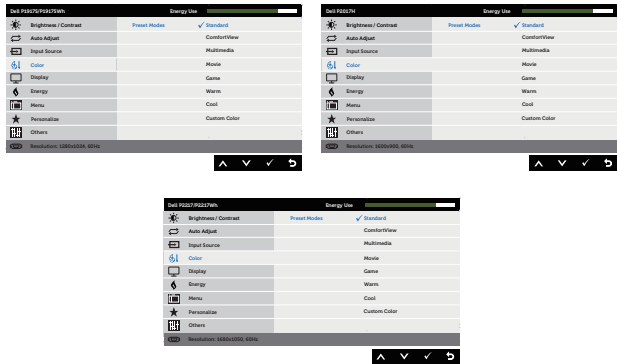

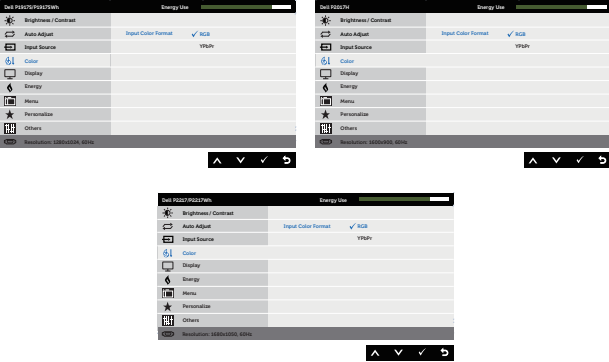
<p>Input Color Format (Định dạng màu sắc đầu vào)</p>	<p>Cho phép bạn cài chế độ đầu vào video sang:</p> <ul style="list-style-type: none"> • RGB: Chọn tùy chọn này nếu màn hình của bạn được kết nối với máy tính hoặc đầu đĩa DVD bằng cáp HDMI. • YPbPr: Chọn tùy chọn này nếu đầu đĩa DVD của bạn chỉ hỗ trợ đầu ra YPbPr. 
<p>Hue (Tông màu)</p>	<p>Tính năng này có thể chuyển màu hình ảnh video sang màu lục hoặc màu tím. Tùy chọn này dùng để chỉnh màu đa mong muốn. Dùng ▲ hoặc ▼ để chỉnh tông màu từ 0 đến 100.</p> <p>Nhấn ▲ để tăng hình dạng xanh lục của hình video.</p> <p>Nhấn ▼ để tăng hình dạng màu tím của hình video.</p> <p>LƯU Ý: Điều chỉnh Tông màu chỉ có sẵn khi bạn chọn chế độ cài sẵn Phim hoặc Trò chơi.</p>
<p>Saturation (Độ bão hòa)</p>	<p>Tính năng này có thể chỉnh độ bão hòa màu sắc của hình video. Dùng ▲ hoặc ▼ để chỉnh tông màu từ 0 đến 100.</p> <p>Nhấn ▲ để tăng hình dạng đơn sắc của hình video.</p> <p>Nhấn ▼ để tăng hình dạng đa màu sắc của hình video.</p> <p>LƯU Ý: Điều chỉnh Độ bão hòa chỉ có sẵn khi bạn chọn chế độ cài sẵn Phim hoặc Trò chơi.</p>
<p>Reset Color (Cài lại màu)</p>	<p>Cho phép cài đặt màu sắc màn hình về cài đặt gốc.</p>



Display (Hiện thị)

Sử dụng hiển thị để chỉnh hình.

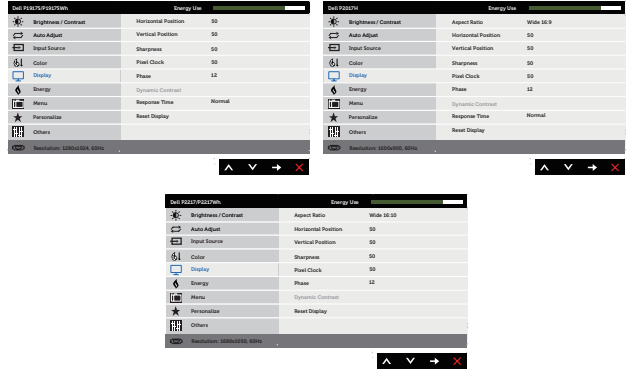

Aspect Ratio (Tỷ lệ khung hình)

Chỉnh tỷ lệ hình sang rộng 16:9, 4:3 hoặc 5:4 (cho màn hình P2017H).
Chỉnh tỷ lệ hình sang rộng 16:10, 4:3 hoặc 5:4 (cho màn hình P2217/P2217Wh).

Horizontal Position (Vị trí ngang)

Dùng các nút hoặc để chỉnh hình ảnh sang trái và phải. Tối thiểu là 0 (-). Tối đa là 100 (+).

Vertical Position (Vị trí dọc)

Dùng các nút hoặc để chỉnh hình ảnh lên và xuống. Tối thiểu là 0 (-). Tối đa là 100 (+).

Sharpness (Độ sắc nét)

Tính năng này có thể giúp hình ảnh trông sắc nét hoặc mềm mại hơn. Dùng hoặc để chỉnh độ sắc nét từ 0 đến 100.

Pixel Clock (Đồng hồ điểm ảnh)

Các điều chỉnh Pha và Đồng hồ điểm ảnh cho phép chỉnh màn hình sang lựa chọn ưu tiên của bạn. Dùng các nút hoặc để chỉnh chất lượng hình ảnh tốt nhất. Tối thiểu là 0 (-). Tối đa là 100 (+).

Phase (Pha)

Nếu chưa đạt được kết quả mong muốn qua việc điều chỉnh Pha, hãy sử dụng điều chỉnh Đồng hồ điểm ảnh (thô) và sau đó sử dụng lại Pha (mịn). Tối thiểu là 0 (-). Tối đa là 100 (+).

Dynamic Contrast (Độ tương phản động)

Cho phép bạn tăng độ tương phản để mang lại chất lượng hình ảnh sắc nét và chi tiết hơn.

Nhấn nút để cài Dynamic Contrast (Độ tương phản động) sang Bật hoặc Tắt.

LƯU Ý: Độ tương phản động cung cấp độ tương phản cao hơn nếu bạn chọn chế độ cài sẵn Trò chơi hoặc Phim.

Response Time (Thời gian hồi đáp)

Người dùng có thể chọn giữa Nhanh hoặc Thường. (Chỉ áp dụng cho màn hình P1917S/P1917SWH và P2017H)

Reset Display (Cài lại hiển thị)

Chọn tùy chọn này để phục hồi các cài đặt mặc định của màn hình.



Energy (Năng lượng)

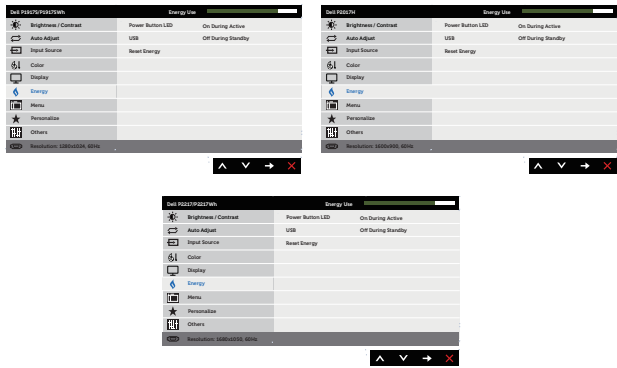

Power Button LED (Đèn LED nút nguồn)

Cho phép bạn cài đèn báo LED nguồn sang On/Bật trong khi hoạt động hoặc Tắt trong khi hoạt động để tiết kiệm điện.

USB

Cho phép bạn bật hoặc tắt chức năng USB ở chế độ chờ màn hình.

LƯU Ý: BẬT/TẮT USB ở chế độ chờ chỉ có sẵn khi đã ngắt cáp ngược dòng USB. Tùy chọn này sẽ có màu xám khi cắm cáp ngược dòng USB.

Reset Energy (Cài lại năng lượng)

Chọn tùy chọn này để phục hồi Cài đặt năng lượng mặc định.



Menu

Chọn tùy chọn này để chỉnh các cài đặt của menu OSD chẳng hạn như ngôn ngữ menu OSD, thời lượng mà menu này tiếp tục hiển thị trên màn hình, v.v...

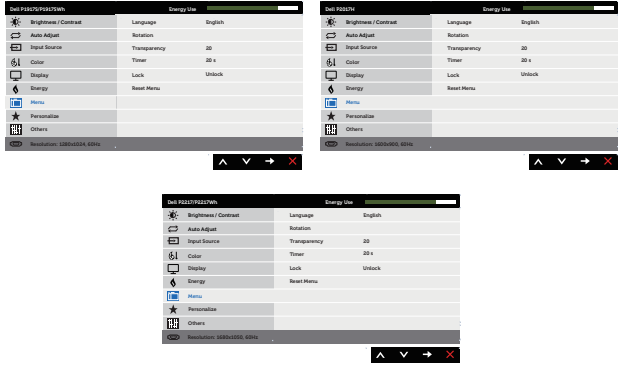

Language (Ngôn ngữ)

Tùy chọn ngôn ngữ sẽ cài đặt màn hình OSD sang một trong 8 thứ tiếng (Anh, Tây Ban Nha, Pháp, Đức, Bồ Đào Nha Braxin, Nga, Hoa Giản thể hoặc Nhật).

Rotation (Xoay)

Xoay menu OSD 90 độ ngược chiều kim đồng hồ.

Transparency (Độ trong suốt)

Chọn tùy chọn này để đổi độ trong suốt menu bằng cách nhấn các nút và từ 0 đến 100.

Timer (Hẹn giờ)

Giờ giữ menu OSD: Cài thời lượng mà menu OSD sẽ vẫn tiếp tục hoạt động sau khi bạn nhấn nút lần cuối.
Sử dụng hoặc để chỉnh con trượt tăng thêm 1 giây, từ 5 đến 60 giây.

Lock (Khóa)

Kiểm soát người dùng truy cập vào các điều chỉnh. Khi đã chọn Khóa, bạn không được phép thực hiện các điều chỉnh người dùng. Tất cả các nút đều bị khóa.

LƯU Ý: Khi menu OSD bị khóa, nhấn nút menu sẽ chuyển bạn thẳng đến menu cài đặt OSD với tùy chọn 'Khóa menu OSD' được chọn sẵn khi nhập. Nhấn và giữ phím trong 6 giây để mở khóa và cho phép người dùng truy cập mọi cài đặt áp dụng.

Reset Menu (Cài lại menu)

Thiết lập lại mọi cài đặt OSD về giá trị mặc định gốc.



Personalize (Cá nhân hóa)

Người dùng có thể chọn một tính năng từ Phím tắt 1, Phím tắt 2, Cài lại cá nhân hóa, Chế độ cài sẵn hoặc Nguồn vào và cài nó làm phím tắt.

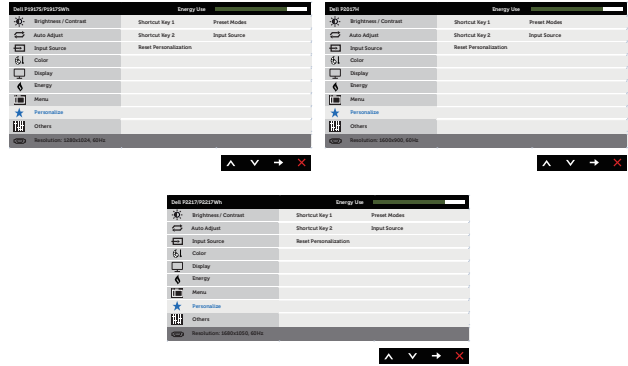

Shortcut Key 1 (Phím tắt 1)

Người dùng có thể chọn một trong các tùy chọn sau: chế độ cài sẵn, độ sáng/độ tương phản, tự điều chỉnh, nguồn vào và tỷ lệ khung hình (tùy chọn), xoay để cài phím tắt 1.

Shortcut Key 2 (Phím tắt 2)

Người dùng có thể chọn một trong các tùy chọn sau: chế độ cài sẵn, độ sáng/độ tương phản, tự điều chỉnh, nguồn vào và tỷ lệ khung hình (tùy chọn), xoay để cài phím tắt 2.

Reset Personalization (Cài lại cá nhân hóa)

Cho phép bạn phục hồi phím tắt về cài đặt mặc định.



Others (Khác)

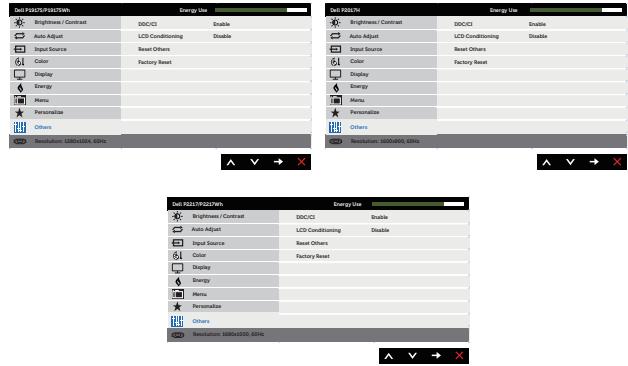

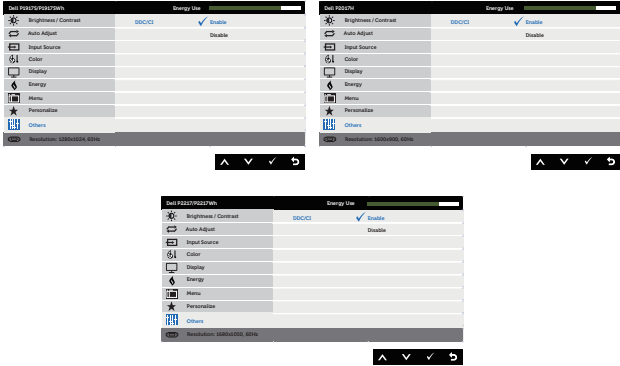
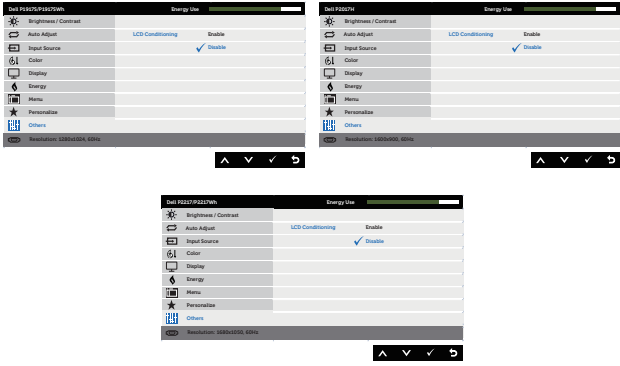
<p>DDC/CI</p>	<p>DDC/CI (Kênh dữ liệu hiển thị/giao diện lệnh) cho phép điều chỉnh các thông số kỹ thuật của màn hình (độ sáng, cân bằng màu sắc, v.v...) qua phần mềm trên máy tính.</p> <p>Bạn có thể tắt tính năng này bằng cách chọn Tắt.</p> <p>Bật tính năng này để có trải nghiệm người dùng tốt nhất và mang lại hiệu suất tối ưu cho màn hình của bạn.</p> 
<p>LCD Conditioning (Điều tiết màn hình LCD)</p>	<p>Giúp giảm bớt các trường hợp lưu giữ ảnh không đáng kể. Tùy vào mức độ lưu giữ ảnh, chương trình có thể mất một lúc để khởi động. Để bật LCD conditioning (Điều tiết màn hình LCD), chọn Enable (Bật).</p> 
<p>Reset Other (Cài lại mục khác)</p>	<p>Thiết lập lại mọi cài đặt trong menu cài đặt Others (Khác) về giá trị mặc định gốc.</p>
<p>Factory Reset (Cài về mặc định gốc)</p>	<p>Thiết lập lại mọi cài đặt về giá trị mặc định gốc.</p>

 **LƯU Ý:** Màn hình của bạn tích hợp tính năng tự động chỉnh độ sáng để bù vào tình trạng lão hóa đèn LED.

Thông tin cảnh báo OSD

Khi đã bật tính năng **Dynamic Contrast (Độ tương phản động)** (trong các chế độ cài sẵn sau: **Game (Trò chơi)** hoặc **Movie (Phim)**), tùy chọn chỉnh độ sáng thủ công sẽ bị tắt.

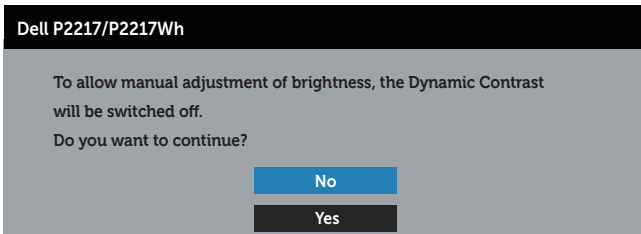
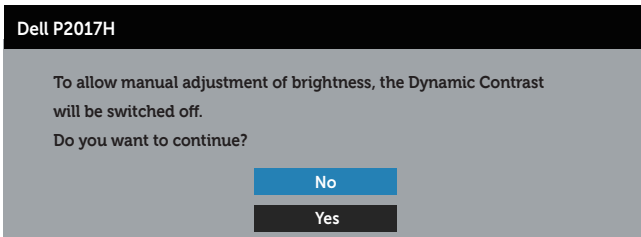
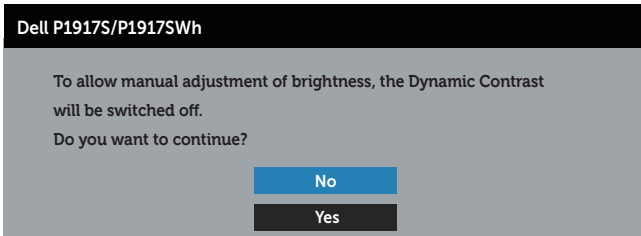

Khi màn hình không hỗ trợ chế độ phân giải đặc biệt, thông báo sau đây sẽ hiển thị:

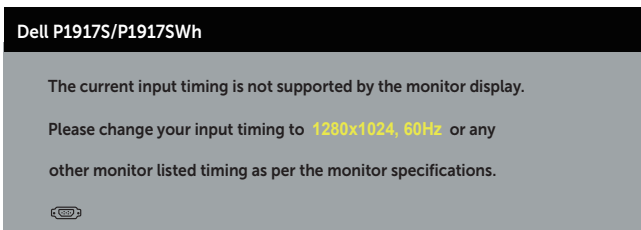

Dell P2017H

The current input timing is not supported by the monitor display.

Please change your input timing to **1600x900, 60Hz** or any other monitor listed timing as per the monitor specifications.



Dell P2217/P2217Wh

The current input timing is not supported by the monitor display.

Please change your input timing to **1680x1050, 60Hz** or any other monitor listed timing as per the monitor specifications.



Điều này nghĩa là màn hình không thể đồng bộ với tín hiệu đang nhận được từ máy tính. Xem [Thông số kỹ thuật màn hình](#) để biết các biên độ tần số Ngang và Dọc do màn hình này truyền phát. Chế độ khuyên dùng là 1280 x 1024 (cho màn hình P1917S/P1917SWH) hoặc 1600 x 900 (cho màn hình P2017H) hoặc 1680 x 1050 (cho màn hình P2217/P2217Wh).

Thông tin sau sẽ hiển thị trước khi tắt chức năng **DDC/CI**:

Dell P1917S/P1917SWH

The function of adjusting display setting using PC application will be disabled.

Do you wish to disable DDC/CI function?

No

Yes

Dell P2017H

The function of adjusting display setting using PC application will be disabled.

Do you wish to disable DDC/CI function?

No

Yes

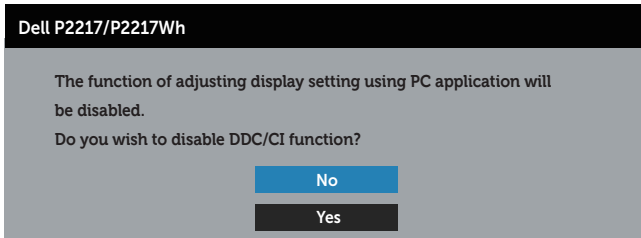

Khi màn hình vào **Chế độ tiết kiệm điện**, thông báo sau sẽ hiển thị:



Nếu bạn nhấn bất kỳ nút nào ngoại trừ nút nguồn, các thông báo sau đây sẽ hiển thị tùy vào lựa chọn đầu vào:

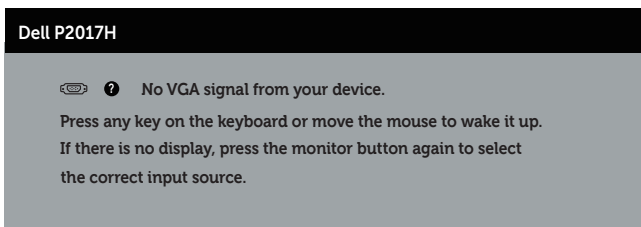
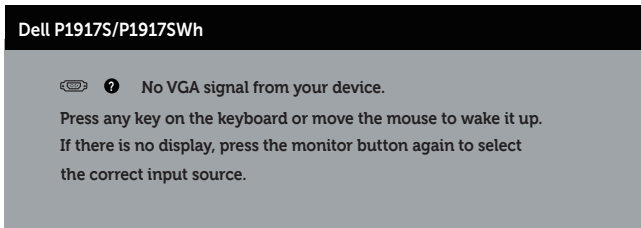

Dell P2217/P2217Wh

 ? No VGA signal from your device.

Press any key on the keyboard or move the mouse to wake it up.

If there is no display, press the monitor button again to select the correct input source.

Nếu chưa cắm cáp VGA, HDMI hoặc DP, hộp thoại di động như minh họa dưới đây sẽ hiển thị. Màn hình sẽ vào Chế độ tiết kiệm điện sau 4 phút nếu vẫn còn nằm ở trạng thái này.

Dell P1917S/P1917SWH

 ? No VGA Cable

The display will go into Power Save Mode in 4 minutes.



www.dell.com/support/monitors

Dell P2017H

 ? No VGA Cable

The display will go into Power Save Mode in 4 minutes.



www.dell.com/support/monitors

Dell P2217/P2217Wh

 ? No VGA Cable

The display will go into Power Save Mode in 4 minutes.



www.dell.com/support/monitors

hoặc

Dell P1917S/P1917SWH

 ? No HDMI Cable

The display will go into Power Save Mode in 4 minutes.



www.dell.com/support/monitors

Dell P2017H

 ? No HDMI Cable

The display will go into Power Save Mode in 4 minutes.



www.dell.com/support/monitors

Dell P2217/P2217Wh

 ? No HDMI Cable

The display will go into Power Save Mode in 4 minutes.



www.dell.com/support/monitors

hoặc

Dell P1917S/P1917SWH

 ? No DP Cable

The display will go into Power Save Mode in 4 minutes.



www.dell.com/support/monitors

Dell P2017H

 ? No DP Cable

The display will go into Power Save Mode in 4 minutes.



www.dell.com/support/monitors

Dell P2217/P2217Wh

 ? No DP Cable

The display will go into Power Save Mode in 4 minutes.



www.dell.com/support/monitors

Xem [Khắc phục sự cố](#) để biết thêm thông tin.

Thiết lập màn hình của bạn

Cài đặt độ phân giải tối đa

Để cài độ phân giải tối đa cho màn hình:

Trên Windows® 8 và Windows® 8.1:

1. Đối với Windows 8 hoặc Windows 8.1, chọn biểu tượng Desktop (Màn hình nền) để chuyển sang màn hình nền cổ điển.
2. Nhấp phải vào màn hình nền và nhấp **Độ phân giải màn hình**.
3. Nhấp danh sách Độ phân giải màn hình sổ xuống) và chọn **1280 x 1024** (cho màn hình P1917S/P1917SWH) hoặc **1600 x 900** (cho màn hình P2017H) hoặc **1680 x 1050** (cho màn hình P2217/P2217WH).
4. Nhấp **OK**.

Trên Windows® 10:

1. Nhấp chuột phải vào màn hình nền máy tính và nhấp **Cài đặt màn hình**.
2. Nhấp **Cài đặt màn hình nâng cao**.
3. Nhấp danh sách **Độ phân giải** sổ xuống và chọn **1280 x 1024** (cho màn hình P1917S/P1917SWH) hoặc **1600 x 900** (cho màn hình P2017H) hoặc **1680 x 1050** (cho màn hình P2217/P2217WH).
4. Nhấp **Áp dụng**.

Nếu không nhìn thấy tùy chọn 1280 x 1024 (cho màn hình P1917S/P1917SWH) hoặc 1600 x 900 (cho màn hình P2017H) hoặc 1680 x 1050 (cho màn hình P2217/P2217WH), bạn có thể cần cập nhật driver đồ họa. Tùy vào máy tính của bạn, hãy hoàn tất một trong các quy trình sau:

Nếu bạn có máy tính để bàn hoặc máy tính xách tay Dell:

- Truy cập www.dell.com/support, nhập Thẻ bảo hành máy tính của bạn và tải về driver mới nhất cho card đồ họa.

Nếu bạn đang sử dụng máy tính không phải của Dell (máy tính xách tay hoặc máy tính để bàn):

- Truy cập trang web hỗ trợ dành cho máy tính của bạn và tải về các driver đồ họa mới nhất.
- Truy cập trang web card đồ họa của bạn và tải về các driver đồ họa mới nhất.

Sử dụng các tính năng Nghiêng, Quay và Kéo dài chiều dọc

LƯU Ý: Tùy chọn này chỉ áp dụng cho màn hình có giá đỡ. Khi mua bất kỳ loại giá đỡ nào khác, hãy tham khảo hướng dẫn lắp đặt giá đỡ tương ứng để biết cách lắp đặt.

Nghiêng, Quay

Khi lắp giá đỡ vào màn hình, bạn có thể nghiêng và xoay màn hình để có góc xem thuận lợi nhất.

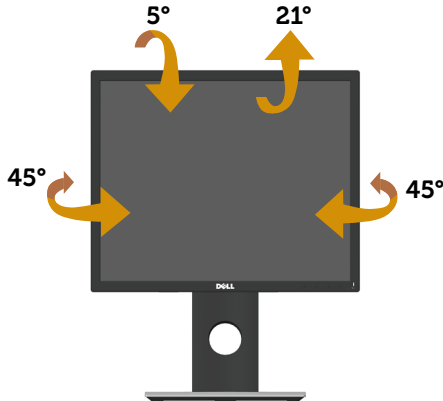

LƯU Ý: Giá đỡ được tháo ra khi vận chuyển màn hình từ nhà máy.

Kéo dài chiều dọc

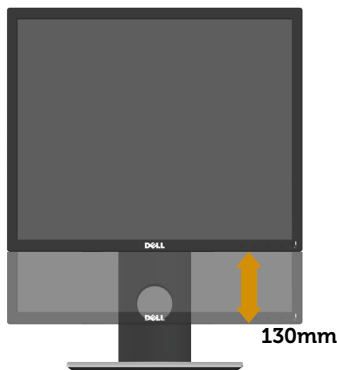

LƯU Ý: Giá đỡ kéo dài thẳng đến 130 mm. Hình bên dưới minh họa cách kéo dài giá đỡ theo hướng thẳng.

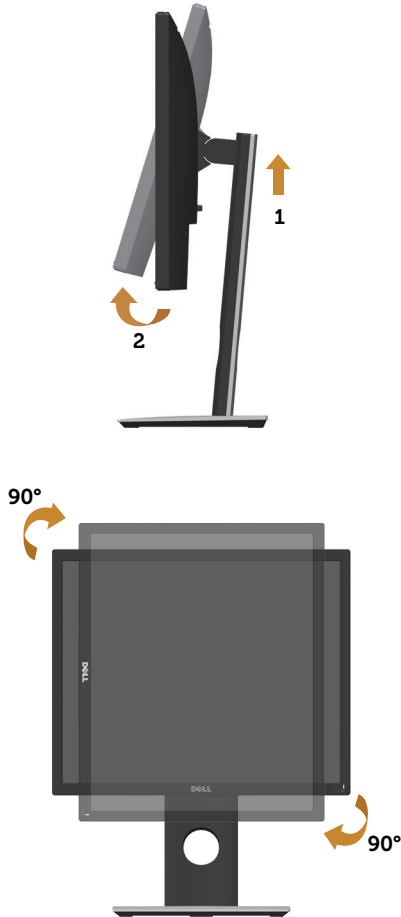

Xoay màn hình

Trước khi bạn xoay màn hình, màn hình phải được kéo dài hoàn toàn theo chiều dọc (**Kéo dài chiều dọc**) và đặt nghiêng lên hoàn toàn để tránh chạm mép dưới màn hình.



-  **LƯU Ý:** Để sử dụng chức năng Display Rotation (Xoay màn hình) (Xem Ngang so với Dọc) với máy tính Dell, bạn cần cập nhật driver đồ họa vốn không kèm theo màn hình này. Để tải về driver đồ họa, hãy truy cập www.dell.com/support và xem mục Tải về **driver video** để có các cập nhật driver mới nhất.
-  **LƯU Ý:** Khi ở Chế độ xem dọc, bạn có thể gặp phải tình trạng giảm hiệu suất trong các ứng dụng dùng nhiều đồ họa (như chơi game 3D, v.v...).

Khắc phục sự cố

⚠ CẢNH BÁO: Trước khi bắt đầu bất cứ quy trình nào ở phần này, hãy tuân thủ [Hướng dẫn an toàn](#).

Tự kiểm tra

Màn hình cung cấp tính năng tự kiểm tra cho phép bạn kiểm tra xem màn hình có đang hoạt động thích hợp hay không. Nếu màn hình và máy tính của bạn được kết nối đúng cách nhưng màn hình vẫn tối, hãy chạy tùy chọn tự kiểm tra màn hình bằng cách thực hiện theo các bước sau:

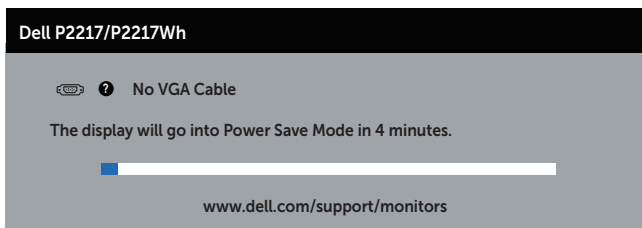
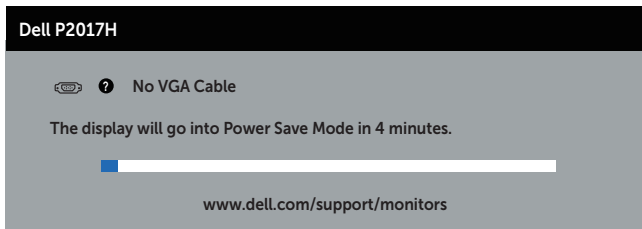
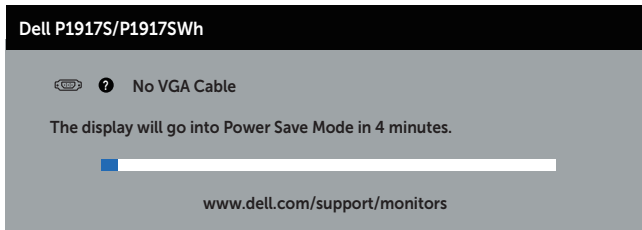

1. Tắt máy tính lẫn màn hình.
2. Rút mọi loại cáp video ra khỏi màn hình. Theo cách này, máy tính sẽ không có sự kết nối liên quan.
3. Bật màn hình.

Nếu màn hình đang hoạt động thích hợp thì phát hiện không có tín hiệu và thông báo sau đây sẽ hiển thị. Khi ở chế độ tự kiểm tra, đèn LED nguồn sẽ vẫn có màu trắng.



hoặc

Dell P1917S/P1917SWH



  No HDMI Cable

The display will go into Power Save Mode in 4 minutes.



www.dell.com/support/monitors

Dell P2017H



  No HDMI Cable

The display will go into Power Save Mode in 4 minutes.



www.dell.com/support/monitors

Dell P2217/P2217WH

  No HDMI Cable



The display will go into Power Save Mode in 4 minutes.



www.dell.com/support/monitors

hoặc

Dell P1917S/P1917SWH



  No DP Cable

The display will go into Power Save Mode in 4 minutes.



www.dell.com/support/monitors

Dell P2017H

  No DP Cable

The display will go into Power Save Mode in 4 minutes.

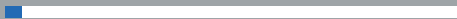

www.dell.com/support/monitors

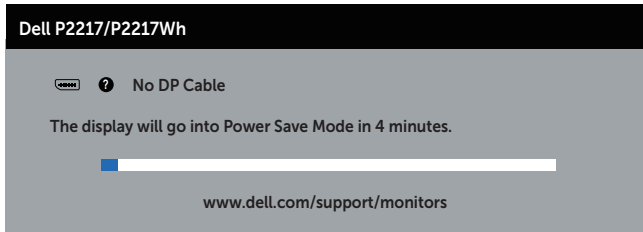

LƯU Ý: Hộp thoại này cũng hiển thị trong khi sử dụng hệ thống bình thường, nếu cáp video bị rút ra hoặc bị hỏng.

4. Tắt màn hình và kết nối lại cáp video; sau đó bật cả máy tính và màn hình.

Nếu màn hình vẫn còn đen sau khi bạn cắm lại các loại cáp, hãy kiểm tra bộ điều khiển video và máy tính.

Hệ chẩn đoán tích hợp

Màn hình của bạn tích hợp hệ chẩn đoán giúp bạn xác định xem mọi bất thường màn hình gặp phải có phải là sự cố thường gặp của màn hình, hoặc máy tính và card video hay không.

 **LƯU Ý:** Bạn chỉ có thể chạy công cụ chẩn đoán tích hợp khi đã rút cáp video và màn hình đang ở chế độ tự kiểm tra.

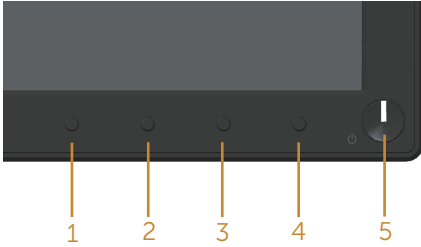

Để chạy chế độ chẩn đoán tích hợp:

1. Đảm bảo màn hình sạch sẽ (không có các hạt bụi trên bề mặt màn hình).
2. Rút (các) cáp video khỏi mặt sau máy tính hoặc màn hình. Màn hình lúc này chuyển sang chế độ tự kiểm tra.
3. Nhấn và giữ nút 1 trong 5 giây. Màn hình màu xám sẽ hiển thị.
4. Kiểm tra kỹ màn hình để phát hiện các bất thường.
5. Nhấn lại Nút 1 ở mặt trước. Màn hình sẽ chuyển sang màu đỏ.
6. Kiểm tra màn hình để phát hiện bất kỳ bất thường nào.
7. Lặp lại bước 5 và 6 để kiểm tra nội dung hiển thị trong các màn hình màu lục, lam, đen, trắng và văn bản.

Quy trình kiểm tra sẽ hoàn tất khi màn hình văn bản hiển thị. Để thoát, nhấn lại Nút 1.

Nếu không phát hiện bất cứ bất thường nào đối với màn hình sau khi sử dụng công cụ chẩn đoán tích hợp thì màn hình đang hoạt động đúng cách. Kiểm tra card video và máy tính.

Các sự cố thường gặp

Bảng sau đây cung cấp thông tin chung về các sự cố màn hình thường gặp mà bạn có thể gặp phải và các giải pháp khả thi:

Triệu chứng thường gặp	Giải pháp khả thi
Không có đèn LED video/Đèn LED nguồn tắt	<ul style="list-style-type: none">• Đảm bảo cáp video đang kết nối với màn hình, và máy tính được kết nối đúng cách và an toàn.• Kiểm tra xem ổ cắm điện có đang hoạt động đúng cách với bất kỳ thiết bị điện nào khác hay không.• Đảm bảo đã chọn nguồn vào thích hợp qua menu Nguồn vào.
Không có đèn LED video/Đèn LED nguồn bật	<ul style="list-style-type: none">• Tăng các nút chỉnh độ sáng và độ tương phản qua menu OSD.• Thực hiện kiểm tra bằng tính năng tự kiểm tra.• Kiểm tra xem đầu cắm có bị cong hoặc gãy trong đầu cắm cáp video hay không.• Chạy công cụ chẩn đoán tích hợp.• Đảm bảo đã chọn nguồn vào thích hợp qua menu Nguồn vào.
Lấy nét kém	<ul style="list-style-type: none">• Rút cáp mở rộng video.• Cài màn hình về Cài đặt mặc định gốc (Cài lại về giá trị gốc).• Đổi độ phân giải video sang tỷ lệ khung hình thích hợp.
Video rung/chập chờn	<ul style="list-style-type: none">• Cài màn hình về Cài đặt mặc định gốc (Cài lại về giá trị gốc).• Kiểm tra các yếu tố môi trường.• Di chuyển màn hình sang vị trí khác và thử ở một phòng khác.
Thiếu điểm ảnh	<ul style="list-style-type: none">• Chu kỳ bật/tắt nguồn.• Điểm ảnh tắt vĩnh viễn là lỗi tự nhiên có thể xảy ra trong công nghệ màn hình LCD.• Để biết thêm thông tin về Chính Sách Chất Lượng và Điểm Ảnh Màn Hình Dell, xem trang Hỗ trợ Dell tại: www.dell.com/support/monitors.
Điểm ảnh bị dính	<ul style="list-style-type: none">• Chu kỳ bật/tắt nguồn.• Điểm ảnh tắt vĩnh viễn là lỗi tự nhiên có thể xảy ra trong công nghệ màn hình LCD.• Để biết thêm thông tin về Chính Sách Chất Lượng và Điểm Ảnh Màn Hình Dell, xem trang Hỗ trợ Dell tại: www.dell.com/support/monitors.
Sự cố độ sáng	<ul style="list-style-type: none">• Cài màn hình về Cài đặt mặc định gốc (Cài lại về giá trị gốc).• Chỉnh các mức độ sáng & độ tương phản qua menu OSD.
Méo hình	<ul style="list-style-type: none">• Cài màn hình về Cài đặt mặc định gốc (Cài lại về giá trị gốc).• Chỉnh các nút điều khiển ngang & dọc qua menu OSD.
Đường ngang/dọc	<ul style="list-style-type: none">• Cài màn hình về Cài đặt mặc định gốc (Cài lại về giá trị gốc).• Thực hiện kiểm tra bằng tính năng tự kiểm tra màn hình và xác định xem các đường này có ở chế độ tự kiểm tra hay không.• Kiểm tra xem đầu cắm có bị cong hoặc gãy trong đầu cắm cáp video hay không.• Chạy công cụ chẩn đoán tích hợp.

Sự cố đồng bộ hóa	<ul style="list-style-type: none"> • Cài màn hình về Cài đặt mặc định gốc (Cài lại về giá trị gốc). • Thực hiện kiểm tra bằng tính năng tự kiểm tra màn hình để xác định xem màn hình chồng lấp có hiển thị ở chế độ tự kiểm tra hay không. • Kiểm tra xem đầu cắm có bị cong hoặc gãy trong đầu cắm cáp video hay không. • Khởi động lại máy tính ở chế độ an toàn.
Sự cố liên quan đến an toàn	<ul style="list-style-type: none"> • Không thực hiện bất kỳ bước khắc phục sự cố nào. • Liên hệ ngay với Dell.
Sự cố gián đoạn	<ul style="list-style-type: none"> • Đảm bảo cáp video kết nối màn hình với máy tính được kết nối đúng cách và an toàn. • Cài màn hình về Cài đặt mặc định gốc (Cài lại về giá trị gốc). • Thực hiện kiểm tra bằng tính năng tự kiểm tra màn hình để xác định xem sự cố gián đoạn có xuất hiện ở chế độ tự kiểm tra hay không.
Thiếu màu sắc	<ul style="list-style-type: none"> • Thực hiện kiểm tra bằng tính năng tự kiểm tra. • Đảm bảo cáp video kết nối màn hình với máy tính được kết nối đúng cách và an toàn. • Kiểm tra xem đầu cắm có bị cong hoặc gãy trong đầu cắm cáp video hay không.
Màu sắc không đúng	<ul style="list-style-type: none"> • Đổi Chế độ Color Settings (cài đặt màu) trong menu OSD Color Settings (Cài đặt màu) sang Graphics (Ảnh đồ họa) hoặc Video tùy vào ứng dụng. • Thử dụng Preset Modes (Chế độ cài sẵn) trong menu OSD cài đặt Color (Màu). Chính giá trị Đỏ/Lục/Lam trong Custom Color (Màu tùy chỉnh) trên menu OSD cài đặt Color (Màu). • Đổi Input Color Format (Định dạng màu đầu vào) sang RGB (Đỏ-Lục-Lam) hoặc YPbPr (Lục-Lam-Đỏ) trong menu OSD cài đặt Color (Màu). • Chạy công cụ chẩn đoán tích hợp.
Lỗi giữ ảnh từ ảnh tĩnh vẫn còn lưu giữ trên màn hình trong một thời gian dài	<ul style="list-style-type: none"> • Sử dụng tính năng Power Management (Quản lý nguồn) để tắt màn hình vào bất cứ lúc nào không sử dụng (để biết thêm thông tin, xem Chế độ quản lý nguồn). • Ngoài ra, cũng có thể sử dụng chức năng bảo vệ màn hình thay đổi tự động.
Bóng mờ hoặc phủ quá rộng video	<ul style="list-style-type: none"> • Đổi Response Time (Thời gian hồi đáp) trong menu OSD Display (Hiển thị) sang Fast (Nhanh) hoặc Normal (Thường) tùy vào ứng dụng và cách sử dụng của bạn.

Sự cố liên quan đến sản phẩm

Triệu chứng cụ thể	Giải pháp khả thi
Ảnh màn hình quá nhỏ	<ul style="list-style-type: none">• Kiểm tra cài đặt Aspect Ratio (Tỷ lệ khung hình) trong menu OSD cài đặt Display (Hiển thị).• Cài màn hình về Cài đặt mặc định góc (Cài lại về giá trị gốc).
Không thể điều chỉnh màn hình bằng các nút ở mặt bên cạnh	<ul style="list-style-type: none">• Tắt màn hình, rút dây nguồn, cắm lại rồi bật lại màn hình.• Kiểm tra xem menu OSD có bị khóa hay không. Nếu có, nhấn và giữ nút phía trên nút Power (Nguồn) trong 6 giây để mở khóa. (Để biết thêm chi tiết, xem Khóa).
Không có tín hiệu đầu vào khi nhấn các nút điều khiển người dùng	<ul style="list-style-type: none">• Kiểm tra nguồn tín hiệu. Đảm bảo máy tính không ở chế độ chờ hoặc không hoạt động bằng cách di chuyển chuột hoặc nhấn bất kỳ phím nào trên bàn phím.• Kiểm tra xem cáp video có được cắm thích hợp hay không. Ngắt và kết nối lại cáp video nếu cần.• Khởi động lại máy tính hoặc đầu phát video.
Ảnh không hiển thị toàn màn hình	<ul style="list-style-type: none">• Do các định dạng video khác nhau (tỷ lệ khung hình) của các đĩa DVD, màn hình có thể hiển thị trên toàn màn hình.• Chạy công cụ chẩn đoán tích hợp.

Sự cố liên quan đến Buýt Nối tiếp Đa năng (USB)

Triệu chứng cụ thể	Giải pháp khả thi
Giao diện USB hiện không hoạt động	<ul style="list-style-type: none">• Kiểm tra xem màn hình đã được bật hay chưa.• Cắm lại cáp ngược dòng vào máy tính.• Kết nối lại các thiết bị ngoại vi USB (cổng cắm xuôi dòng).• Tắt rồi bật lại màn hình.• Khởi động lại máy tính• Một số thiết bị USB như ổ đĩa cứng di động ngoài cần dùng dòng điện công suất cao hơn; hãy kết nối thiết bị trực tiếp với hệ thống máy tính.
Giao diện USB 3.0 siêu tốc bị chậm	<ul style="list-style-type: none">• Kiểm tra xem máy tính của bạn có tương thích với chuẩn USB 3.0 hay không.• Một số máy tính có các cổng USB 3.0, USB 2.0 và USB 1.1. Đảm bảo sử dụng cổng USB thích hợp.• Đảm bảo sử dụng cổng USB thích hợp.• Cắm lại cáp ngược dòng vào máy tính.• Kết nối lại các thiết bị ngoại vi USB (cổng cắm xuôi dòng).• Khởi động lại máy tính
Các thiết bị ngoại vi USB không dây sẽ dừng hoạt động khi cắm thiết bị USB 3.0 vào	<ul style="list-style-type: none">• Tăng khoảng cách giữa các thiết bị ngoại vi USB 3.0 và bộ thu USB không dây.• Đặt bộ thu USB không dây càng gần càng tốt so với các thiết bị ngoại vi USB không dây.• Sử dụng cáp mở rộng USB để đặt bộ thu USB không dây càng xa càng tốt so với cổng USB 3.0.

Phụ lục

CẢNH BÁO: Hướng dẫn an toàn

-  **CẢNH BÁO:** Sử dụng các nút điều khiển, điều chỉnh hoặc các quy trình khác ngoài các quy trình được nêu rõ trong tài liệu này có thể khiến người dùng dễ bị điện giật, gặp các rủi ro về điện và/hoặc cơ học.

Để biết thông tin về các hướng dẫn an toàn, hãy xem *Thông tin về An toàn, Môi trường và Quy định (SERI)*.

Thông báo FCC (chỉ áp dụng ở Mỹ) và thông tin quy định khác

Để có các thông báo FCC và thông tin quy định khác, hãy vào trang web tuân thủ quy định tại www.dell.com/regulatory_compliance.

Liên hệ với Dell

Để liên hệ với Dell về vấn đề bán hàng, hỗ trợ kỹ thuật hoặc dịch vụ khách hàng:

1. Truy cập www.dell.com/contactdell.
2. Xác nhận quốc gia hoặc khu vực của bạn trong danh sách **Choose a Country/Region (Chọn quốc gia/khu vực)** sổ xuống ở cuối trang.
3. Chọn liên kết dịch vụ hoặc hỗ trợ thích hợp dựa trên yêu cầu của bạn hoặc chọn cách liên hệ với Dell mà tiện lợi cho bạn. Dell cung cấp nhiều tùy chọn dịch vụ và hỗ trợ qua mạng và qua điện thoại. Khả năng có sẵn dịch vụ khác nhau ở mỗi quốc gia và sản phẩm, một số dịch vụ có thể không có sẵn tại khu vực của bạn.

 **LƯU Ý:** Nếu không có kết nối Internet hoạt động, bạn có thể tìm thấy thông tin liên lạc trên hóa đơn mua hàng, danh sách đóng gói, hóa đơn hoặc danh mục sản phẩm Dell của mình.