



Monitor Alienware AW3418DW/AW3418HW Ghid de utilizare

Model: AW3418DW/AW3418HW
Model reglementat: AW3418DWb/AW3418HWb

A L I E N W A R E™ 

Note, atenționări și avertizări

-  **NOTĂ:** O NOTĂ indică informații importante care contribuie la utilizarea optimă a computerului.
-  **ATENȚIE:** O ATENȚIONARE indică posibilitatea de avarii hardware sau de pierdere a datelor în cazul nerespectării instrucțiunilor.
-  **AVERTISMENT:** O AVERTIZARE indică posibilitatea de pagube materiale, vătămări corporale sau moarte.

Drepturi de autor © 2017-2018 Dell Inc. Toate drepturile sunt rezervate. Acest produs este protejat de legislația S.U.A. și internațională privind drepturile de autor și drepturile de proprietate intelectuală. Dell™ și sigla Dell sunt mărci comerciale ale Dell Inc. în Statele Unite și/sau în alte jurisdicții. Toate celelalte mărci și nume menționate în prezentul document pot fi mărci comerciale ale proprietarilor acestora.

Cuprins

Despre monitorul dvs.	6
Conținutul pachetului	6
Caracteristicile produsului	8
Identificarea pieselor și comenzilor	9
Vedere din față	9
Vedere din spate	10
Vedere din spate și de jos	11
Specificațiile monitorului	13
Specificațiile panoului plat	13
Specificațiile rezoluției	14
Moduri video acceptate	15
Moduri de afișare presetate	15
Specificații electronice	17
Caracteristici fizice	17
Caracteristici mediu	18
Moduri de gestionare a energiei	19
Alocările pinilor	20
Capabilitate Plug and Play	22
Interfața Universal Serial Bus (USB)	22
Conector USB upstream	22
Conector USB downstream	23
Porturi USB	23
Calitatea monitorului LCD și politica privind pixelii	24
Instrucțiuni privind întreținerea	24
Curățarea monitorului	24
Instalarea monitorului	25
Atașarea suportului	25

Conectarea computerului	29
Demontarea suportului monitorului	31
Suport VESA de montare pe perete (opțional)	33
Utilizarea monitorului	34
Pornirea monitorului	34
Utilizarea comenzilor de pe panoul din față	34
Buton de pe panoul din față	35
Utilizarea meniului afișat pe ecran (OSD)	36
Accesarea sistemului de meniuri	36
Mesaj de avertizare afișat pe ecran (OSD)	49
Setarea rezoluției maxime	50
Înclinarea, rotirea și extinderea verticală	50
Înclinarea, rotirea	51
Extinderea verticală	51
Utilizarea aplicației AlienwareFX	52
Cerințe preliminare	52
Cunoașterea aplicației AlienFX	53
Setarea efectelor de iluminare	54
Culoare de bază	54
Animații presetate	55
Personalizarea culorilor presetate	56
Crearea unui set de culori presetate	57
Schimbarea unei culori presetate	58
Ștergerea unei culori presetate	59
Ștergerea unui set de culori presetate	60
Remedierea problemelor	61
Testarea automată	61
Diagnosticare încorporată	62
Probleme frecvente	63
Probleme specifice produsului	65



Probleme specifice pentru Universal Serial Bus (USB)	66
Anexă	67
Notificări FCC (numai în S.U.A.) și alte informații privind reglementările	67
Luați legătura cu Dell	67

Despre monitorul dvs.

Conținutul pachetului

Monitorul este furnizat cu componentele de mai jos. Dacă lipsește o componentă, contactați serviciul de asistență tehnică Dell. Pentru informații suplimentare, consultați [Luați legătura cu Dell](#).

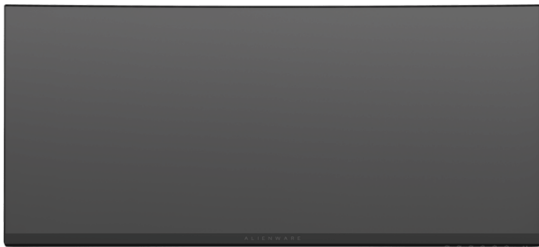
 **NOTĂ: Unele elemente pot fi opționale, nefiind așadar expediate cu monitorul. Este posibil ca unele caracteristici sau suporturi media să nu fie disponibile în unele țări.**

	Monitor
	Înălțător suport

	<p>Capac intrare/ieșire</p>
	<p>Cablul de alimentare (variază în funcție de țară)</p>
	<p>Cablul DisplayPort</p>
	<p>Cablul Mini-DisplayPort la DisplayPort</p>
	<p>Cablul USB 3.0 upstream (activează porturile USB ale monitorului)</p>
	<ul style="list-style-type: none"> ▪ Ghid de instalare rapidă ▪ Informații despre securitate, mediu și omologare

Caracteristicile produsului

Monitorul **Alienware AW3418DW/AW3418HW** are un ecran cu cristale lichide (LCD) cu tranzistori cu peliculă subțire (TFT) și matrice activă, cu iluminare de fundal LED. Caracteristicile monitorului includ:

- **AW3418DW:** Suprafață vizibilă (în diagonală) de 86,72 cm (34,14 inci). Rezoluție: Până la 3440 x 1440 prin DisplayPort și HDMI, cu posibilitatea de afișare pe tot ecranul a rezoluțiilor mai mici și cu o rată de reîmprospătare extrem de mare la 100 Hz (120 Hz cu overclock).
- **AW3418HW:** Suprafață vizibilă (în diagonală) de 86,70 cm (34,13 inci). Rezoluție: Până la 2560 x 1080 prin DisplayPort și HDMI, cu posibilitatea de afișare pe tot ecranul a rezoluțiilor mai mici și cu o rată de reîmprospătare extrem de mare la 144 Hz (160 Hz cu overclock).
- Monitor cu funcția Nvidia G-Sync și un timp de răspuns rapid de 4 ms.
- Gamă de culori 99 % sRGB.
- Posibilități de reglare prin înclinare, rotire și pe înălțime.
- Suport demontabil și orificii de montare la 100 mm conform standardelor Asociației de Standarde Electronice Video (VESA™) pentru soluții flexibile de montare.
- Conectivitate digitală cu DisplayPort și HDMI.
- Echipat cu un port USB upstream și patru porturi USB downstream.
- Capabilitate plug and play dacă este acceptată de sistemul dvs.
- Meniuri afișate pe ecran (OSD) pentru simplificarea configurării și optimizarea ecranului.
- AW3418DW și AW3418HW oferă șase moduri presetate, inclusiv FPS (Trăgător la prima persoană), RTS (Joc de strategie în timp real), RPG (Jocurile video de rol) și trei moduri de joc personalizabile în funcție de preferințele utilizatorului.
În plus, sunt oferite funcții cheie pentru îmbunătățirea jocului, precum Timer (Cronometru), Frame Rate (Frecvență cadre) și Display Alignment (Aliniere afișaje) cu scopul îmbunătățirii performanței jucătorului și oferirii unui avantaj în joc.
- Consum de 0,5 W în modul inactiv.
- Optimizarea confortului ochilor cu un ecran care nu pâlpâie.

AVERTISMENT: Printre posibilele efecte pe termen lung ale emisiilor de lumină albastră de la monitor poate fi enumerată afectarea ochilor, și anume oboseala, suprasolicitarea ochilor și altele. Funcția ComfortView are scopul de a reduce cantitatea de lumină albastră emisă de monitor, pentru a optimiza confortul ochilor.

Identificarea pieselor și comenzilor

Vedere din față

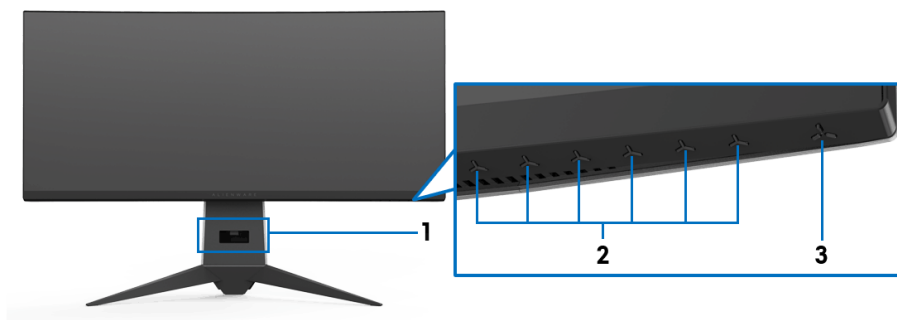

Etichetă	Descriere
1	Orificiu pentru organizarea cablurilor (în partea frontală a suportului)
2	Butoane cu funcții (pentru informații suplimentare, consultați Utilizarea monitorului)
3	Buton Pornit/Oprit (cu indicator LED)

Vedere din spate

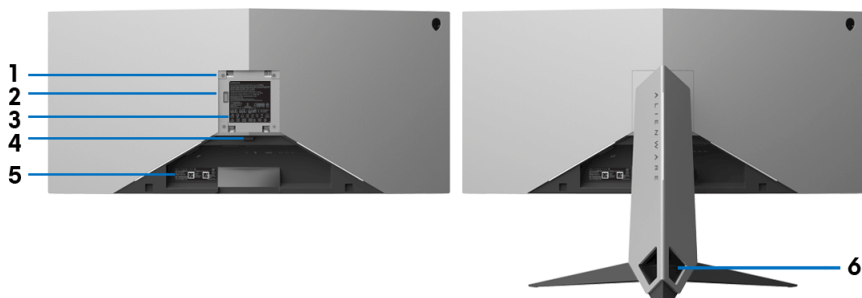

Vedere din spate cu suportul monitorului

Etichetă	Descriere	Utilizare
1	Orificii de montare VESA (100 mm x 100 mm - în spatele capacului VESA montat)	Montarea pe perete a monitorului cu un set de montare pe perete compatibil VESA (100 mm x 100 mm).
2	Stație de andocare cu iluminare	Când înălțătorul suportului este montat la monitor, stația de andocare alimentează cu energie lumina de pe suport.
3	Etichetă cu omologări	Conține omologările primite.
4	Buton de deblocare a suportului	Deblochează suportul de pe monitor.
5	Etichetă cu numărul de serie și codul de bare	Consultați această etichetă dacă este necesar să luați legătura cu Dell pentru asistență tehnică.
6	Orificii pentru organizarea cablurilor (în părțile stânga și dreapta ale suportului)	Permite organizarea cablurilor prin introducerea acestora prin orificii.

Vedere din spate și de jos

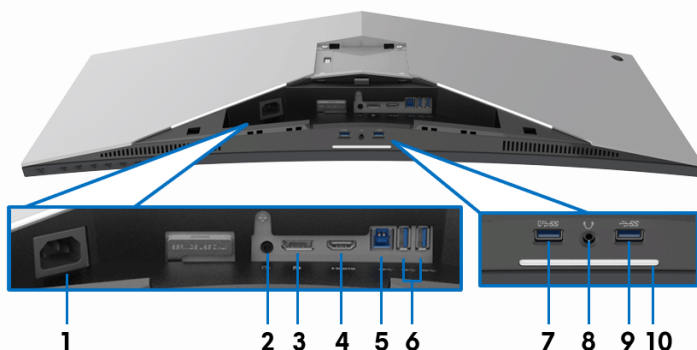

Vedere din spate și de jos, fără suportul monitorului

Etichetă	Descriere	Utilizare
1	Conector de alimentare	Conectați cablul de alimentare (furnizat cu monitorul).
2	Port ieșire linie	Conectați difuzoarele. NOTĂ: Acest port nu acceptă căști.
3	DisplayPort	Conectați computerul prin cablul DisplayPort-DisplayPort sau Mini-DisplayPort-DisplayPort (furnizat cu monitorul).
4	Port HDMI	Conectați computerul prin cablul HDMI.
5	Port USB upstream	Conectați cablul USB (furnizat cu monitorul) la acest port și la computer pentru a activa porturile USB de pe monitor.
6, 9	Porturi USB 3.0 (3)	Conectați dispozitivul dvs. USB. NOTĂ: Pentru a folosi aceste porturi, trebuie să conectați cablul USB (furnizat cu monitorul) la portul USB upstream de pe monitor și la computer.
7	Port USB cu funcție de încărcare	Conectați dispozitivul USB de încărcat.
8	Port căști	Conectați o pereche de căști sau difuzoare.

10

Spoturi luminoase

Când configurarea monitorului este finalizată, apăsați senzorul tactil pentru a aprinde sau a stinge spoturile luminoase.

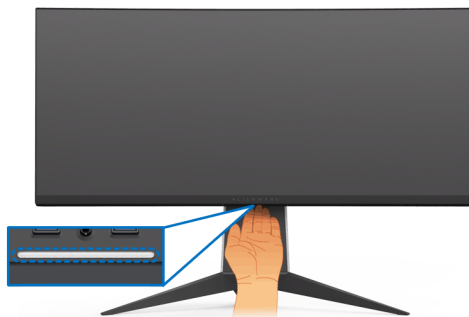

NOTĂ: Setarea din fabrică este activă, spoturile luminoase sunt active dacă este conectat cablul de alimentare. Pentru a modifica setările implicite, consultați [AlienFX Lighting \(Iluminare AlienFX\)](#).

NOTĂ: Când funcția [Spectrum \(Spectru\)](#) este **Activată**, spoturile luminoase sunt dezactivate.

Stare monitor	Stare spoturi luminoase	
	Când Spectrum (Spectru) este dezactivat	Când Spectrum (Spectru) este activat
Pornit	Activat	Dezactivat
Fără semnal	Activat	Dezactivat
Inactiv	Activat	Dezactivat

Specificațiile monitorului

Specificațiile panoului plat

Model	AW3418DW	AW3418HW
Tip ecran	Matrice activă - LCD TFT	
Tehnologie panou	Tip comutare în plan	
Raport de aspect	21:9	
Imagine vizibilă		
Diagonală	867,2 mm (34,14 inci)	867,0 mm (34,13 inci)
Lățime (suprafață activă)	799,80 mm (31,49 inci)	799,80 mm (31,49 inci)
Înălțime (suprafață activă)	334,80 mm (13,18 inci)	334,80 mm (13,18 inci)
Suprafață totală	267773,04 mm ² (415,01 inci ²)	267771,43 mm ² (415,01 inci ²)
Distanță între pixeli	0,2325 mm x 0,2325 mm	0,31 mm x 0,31 mm
Pixeli pe inci (PPI)	109	81,9
Unghi de vizionare	178° (vertical) tipic 178° (orizontal) tipic	
Luminanță produsă	300 cd/m ² (tipic)	
Raport contrast	1000 la 1 (tipic)	
Tratare panou	Anti-reflexie cu duritate 3H	
Lumină de fundal	Sistem LED pe margine	
Timp de răspuns	4 ms gri-la-gri	
Curbură	1900R (tipic)	3800R (tipic)
Profundzime culori	16,77 milioane culori	
Gamă culori	sRGB 99 %, CIE1931 (73%) și CIE 1976 (82%)	sRGB 99 %, CIE1931 (74%) și CIE 1976 (81%)
Dispozitive încorporate	<ul style="list-style-type: none">▪ Hub USB 3.0 de super-viteză (cu un port USB 3.0 upstream)▪ Patru porturi USB 3.0 downstream (inclusiv un port care acceptă încărcarea)	

Porturi și conectori	<ul style="list-style-type: none"> ▪ Un port DisplayPort versiunea 1.2 ▪ Un port HDMI versiunea 1.4 ▪ Un port USB 3.0 upstream (spate) ▪ Două porturi USB 3.0 downstream (spate) ▪ Două porturi USB 3.0 downstream (jos) ▪ Un port căști (jos) ▪ Un port ieșire linie audio (spate) 	
Lățime margine (muchia monitorului până la suprafața activă)	10,45 mm (sus) 9,77 mm (stânga/ dreapta) 18,43 mm (jos)	7,9 mm (sus) 7,02 mm (stânga/ dreapta) 25,58 mm (jos)
Reglaje		
Suport cu înălțime reglabilă	0 - 130 mm	
Înclinare	Între -5° și 25°	
Rotire	Între -20° și 20°	
 NOTĂ: Nu montați și nu utilizați acest monitor în orientarea portret (pe verticală) și nici nu inversați montajul în orientarea vedere (180°) deoarece există riscul de deteriorare a monitorului.		

Specificațiile rezoluției

Model	AW3418DW	AW3418HW
Interval de scanare orizontală	Între 73 kHz și 151 kHz (automat)	Între 66 kHz și 166 kHz (automat)
Interval de scanare verticală	Între 30 Hz și 100 Hz (automat) 120 Hz (cu overclock)	Între 30 Hz și 144 Hz (automat) 160 Hz (cu overclock)
Rezoluție maximă presetată	3440 x 1440 la 120 Hz (cu overclock)	2560 x 1080 la 160 Hz (cu overclock)

Moduri video acceptate

Model	AW3418DW/AW3418HW
Capacitate de afișare video (redare HDMI și DP)	480p, 576p, 720p, 1080p, FHD

Moduri de afișare presetate

Moduri de afișare HDMI (AW3418DW)

Mod afișare	Frecvență orizontală (kHz)	Frecvență verticală (Hz)	Tact pixel (MHz)	Polaritate sincronizare (orizontală/verticală)
IBM VGA, 640 x 480p	31,5	60	25,2	-/-
VESA, 720 x 480p	29,83	60	26,25	+/-
VESA, 720 x 576p	29,55	50	26	+/-
VESA, 800 x 600p	37,88	60	40	+/+
VESA, 1024 x 768p	48,36	60	65	-/-
HDTV, 1280 x 720p	37,5	50	74,25	+/+
HDTV, 1280 x 720p	45	60	74,25	+/+
HDTV, 1920 x 1080p	56,25	50	148,5	-/+
HDTV, 1920 x 1080p	67,5	60	148,5	+/+
3440 x 1440 @ 50Hz	73,7	50	265,25	+/-

Moduri de afișare HDMI (AW3418HW)

Mod afișare	Frecvență orizontală (kHz)	Frecvență verticală (Hz)	Tact pixel (MHz)	Polaritate sincronizare (orizontală/verticală)
IBM VGA, 640 x 480p	31,5	60	25,2	-/-
VESA, 720 x 480p	29,83	60	26,25	+/-
VESA, 720 x 576p	29,55	50	26	+/-
VESA, 800 x 600p	37,88	60	40	+/+
VESA, 1024 x 768p	48,36	60	65	-/-

HDTV, 1280 x 720p	37,5	50	74,25	+/+
HDTV, 1280 x 720p	45	60	74,25	+/+
HDTV, 1920 x 1080p	56,25	50	148,5	-/+
HDTV, 1920 x 1080p	67,5	60	148,5	+/+
2560 x 1080 @ 60Hz	66,64	60	181,25	+/-

Moduri de afișare DP (AW3418DW)

Mod afișare	Frecvență orizontală (kHz)	Frecvență verticală (Hz)	Tact pixel (MHz)	Polaritate sincronizare (orizontală/verticală)
VESA, 640 x 480	31,5	60	25,2	-/-
VESA, 800 x 600	37,88	60	40	+/+
VESA, 1024 x 768	48,36	60	65	-/-
3440 x 1440 @ 60Hz	88,8	60	319,75	+/-
3440 x 1440 @ 50Hz	73,7	50	265,25	+/-
3440 x 1440 @ 85Hz	127,4	85	458,5	+/-
3440 x 1440 @ 100Hz	151	100	531,52	+/-
3440 x 1440 @ 105Hz	159	105	559,57	+/-
3440 x 1440 @ 110Hz	166,9	110	587,38	+/-
3440 x 1440 @ 115Hz	172,5	115	607,2	+/+
3440 x 1440 @ 120Hz	180	120	633,6	+/+

Moduri de afișare DP (AW3418HW)

Mod afișare	Frecvență orizontală (kHz)	Frecvență verticală (Hz)	Tact pixel (MHz)	Polaritate sincronizare (orizontală/verticală)
VESA, 640 x 480	31,5	60	25,2	-/-
VESA, 800 x 600	37,88	60	40	+/+
VESA, 1024 x 768	48,36	60	65	-/-
2560 x 1080 @ 60Hz	66,6	60	181,25	+/-
2560 x 1080 @ 85Hz	95,5	85	259,75	+/-

2560 x 1080 @ 100Hz	113,2	100	308	+/-
2560 x 1080 @ 120Hz	137,2	120	373,25	+/-
2560 x 1080 @ 144Hz	166,5	144	453	+/-
2560 x 1080 @ 150Hz	174,1	150	473,5	+/-
2560 x 1080 @ 155Hz	180,2	155	490,25	+/-
2560 x 1080 @ 160Hz	186,5	160	507,25	+/-

 **NOTĂ: Acest monitor acceptă NVIDIA G-Sync. Pentru informații despre plăcile grafice care acceptă funcția NVIDIA G-SYNC, accesați adresa www.geforce.com.**

Specificații electronice

Model	AW3418DW	AW3418HW
Semnale de intrare video	<ul style="list-style-type: none"> HDMI 1.4, 600 mV pentru fiecare linie diferențială, impedanță intrare 100 ohmi pe pereche diferențială DisplayPort 1.2, 600 mV pentru fiecare linie diferențială, impedanță intrare 100 ohmi pe pereche diferențială 	
Tensiune/frecvență/curent intrare c.a.	100 V c.a. și 240 V c.a. / 50 Hz sau 60 Hz ± 3 Hz / 1,8 A (tipic)	100 V c.a. și 240 V c.a. / 50 Hz sau 60 Hz ± 3 Hz / 1,5 A (tipic)
Curent de pornire	<ul style="list-style-type: none"> 120 V: 30 A (max.) la 0 °C (pornire la rece) 220 V: 60 A (max.) la 0 °C (pornire la rece) 	<ul style="list-style-type: none"> 120 V: 30 A (max.) la 0 °C (pornire la rece) 220 V: 60 A (max.) la 0 °C (pornire la rece)

Caracteristici fizice

Model	AW3418DW	AW3418HW
Tip cablu semnal	<ul style="list-style-type: none"> Digital: HDMI, 19 pini (cablul nu este inclus) Digital: DisplayPort, 20 pini Universal Serial Bus: USB, 9 pini 	
Dimensiuni (cu suport)		
Înălțime (extins)	560,89 mm (22,08 inci)	563,15 mm (22,17 inci)

Înălțime (comprimat)	442,44 mm (17,42 inci)	442,44 mm (17,42 inci)
Lățime	813,45 mm (32,03 inci)	813,83 mm (32,04 inci)
Adâncime	319,09 mm (12,56 inci)	319,09 mm (12,56 inci)
Dimensiuni (fără suport)		
Înălțime	363,68 mm (14,32 inci)	368,28 mm (14,50 inci)
Lățime	813,45 mm (32,03 inci)	813,83 mm (32,04 inci)
Adâncime	121,37 mm (4,78 inci)	95,15 mm (3,74 inci)
Dimensiuni suport		
Înălțime (extins)	448,95 mm (17,68 inci)	
Înălțime (comprimat)	442,44 mm (17,42 inci)	
Lățime	559,40 mm (22,02 inci)	
Adâncime	319,09 mm (12,56 inci)	
Greutate		
Greutate cu ambalaj	19,28 kg (42,49 lb)	18,89 kg (41,64 lb)
Greutate cu ansamblul suportului și cabluri	12,24 kg (26,98 lb)	11,81 kg (26,03 lb)
Greutate fără ansamblul suportului (în vederea montării pe perete sau pe suport VESA - fără cabluri)	7,27 kg (16,02 lb)	6,91 kg (15,23 lb)
Greutate ansamblu suport	4,59 kg (10,12 lb)	4,52 kg (9,96 lb)
Luciu ramă față	Cadru negru - 20 unități strălucire (max.)	

Caracteristici mediu

Model	AW3418DW	AW3418HW
Conformitate cu standardele		
<ul style="list-style-type: none"> Sticlă fără arsenic și fără mercur doar pentru panou 		

Temperatură	
În funcțiune	0°C până la 40°C (32°F până la 104°F)
Oprit	<ul style="list-style-type: none"> ▪ Depozitare: -20°C până la 60°C (-4°F până la 140°F) ▪ Transport: -20°C până la 60°C (-4°F până la 140°F)
Umiditate	
În funcțiune	Între 10% și 80% (fără condens)
Oprit	<ul style="list-style-type: none"> ▪ Depozitare: Între 5% și 90% (fără condens) ▪ Transport: Între 5% și 90% (fără condens)
Altitudine	
În funcțiune	5.000 m (16.404 ft) (maxim)
Oprit	12.192 m (40.000 ft) (maxim)
Disipare termică	<ul style="list-style-type: none"> <li style="width: 50%;">▪ 375,3 BTU/oră (maximă) <li style="width: 50%;">▪ 324,1 BTU/oră (maximă) <li style="width: 50%;">▪ 204,7 BTU/oră (tipică) <li style="width: 50%;">▪ 170,6 BTU/oră (tipică)

Moduri de gestionare a energiei

Dacă în computerul dvs. aveți o placă video sau software conform cu standardul DPM™ de la VESA, monitorul își poate reduce automat consumul de energie când nu este folosit. Acest mod este denumit **Mod de economisire a energiei***. Dacă computerul detectează semnale de la tastatură, mouse sau alte dispozitive de intrare, monitorul își reia automat funcționarea. Tabelul următor prezintă consumul de energie și modul de funcționare al acestei funcții de economisire a energiei.

AW3418DW

Moduri VESA	Sincronizare orizontală	Sincronizare verticală	Video	Indicator Pornit/Oprit	Consum de energie
Funcționare normală	Activă	Activă	Activă	Albastru	110 W (maxim)** 60 W (tipic)
Mod Oprit-activ	Inactivă	Inactivă	Gol	Alb (clipește)	Sub 0,5 W
Oprit	-	-	-	Oprit	Sub 0,3 W

AW3418HW

Moduri VESA	Sincronizare orizontală	Sincronizare verticală	Video	Indicator Pornit/Oprit	Consum de energie
Funcționare normală	Activă	Activă	Activă	Albastru	95 W (maxim)** 50 W (tipic)
Mod Oprit-activ	Inactivă	Inactivă	Gol	Alb (clipește)	Sub 0,5 W
Oprit	-	-	-	Oprit	Sub 0,3 W

* Consumul zero de energie în modul Oprit poate fi obținut doar prin deconectarea cablului principal de la monitor.

** Consum maxim de energie cu luminanță maximă și USB activ.

Alocările pinilor

Conector DisplayPort

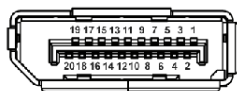

Număr pin	Latura cu 20 pini a cablului de semnal conectat
1	ML0(p)
2	GND
3	ML0(n)
4	ML1(p)
5	GND
6	ML1(n)
7	ML2(p)
8	GND
9	ML2(n)
10	ML3(p)
11	GND
12	ML3(n)

13	GND
14	GND
15	AUX(p)
16	GND
17	AUX(n)
18	GND
19	Re-PWR
20	+3,3 V DP_PWR

Conector HDMI

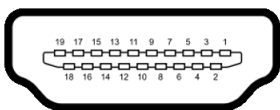

Număr pin	Latura cu 19 pini a cablului de semnal conectat
1	DATE TMDS 2+
2	ECRANARE DATE TMDS 2
3	DATE TMDS 2-
4	DATE TMDS 1+
5	ECRANARE DATE TMDS 1
6	DATE TMDS 1-
7	DATE TMDS 0+
8	ECRANARE DATE TMDS 0
9	DATE TMDS 0-
10	TACT TMDS+
11	ECRANARE TACT TMDS
12	TACT TMDS-
13	CEC
14	Rezervat (Neconectat pe dispozitiv)
15	TACT DDC (SCL)
16	DATE DDC (SDA)
17	↑ Împământare DDC/CEC

18	ALIMENTARE +5 V
19	DETECTARE CONECTARE ÎN FUNCȚIUNE

Capabilitate Plug and Play

Puteți să instalați monitorul în orice sistem compatibil Plug and Play. Monitorul furnizează automat sistemului computerului datele sale de identificare a afișajului extins (EDID) prin protocoalele Canal de date afișaj (DDC), astfel încât sistemul să se poată configura automat și să optimizeze setările monitorului. În cele mai multe cazuri, instalarea monitorului este automată; puteți să selectați alte setări dacă doriți. Pentru informații suplimentare despre modificarea setărilor monitorului, consultați [Utilizarea monitorului](#).

Interfața Universal Serial Bus (USB)

Această secțiune vă oferă informații despre porturile USB disponibile pe monitor.

 **NOTĂ: Acest monitor este compatibil Super-Speed USB 3.0.**

Viteză de transfer	Viteză date	Consum de energie*
Super-viteză	5 Gbps	4,5 W (max, fiecare port)
Înaltă viteză	480 Mbps	4,5 W (max, fiecare port)
Viteză completă	12 Mbps	4,5 W (max, fiecare port)

* Până la 2 A pe portul downstream USB (portul cu pictograma bateriei ) cu dispozitive certificate pentru încărcarea bateriilor sau dispozitive USB normale.

Conector USB upstream

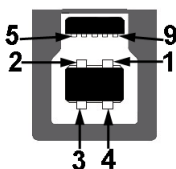

Număr pin	Latura cu 9 pini a conectorului
1	VCC

2	D-
3	D+
4	GND
5	SSTX-
6	SSTX+
7	GND
8	SSRX-
9	SSRX+

Conector USB downstream



Număr pin	Latura cu 9 pini a conectorului
1	VCC
2	D-
3	D+
4	GND
5	SSRX-
6	SSRX+
7	GND
8	SSTX-
9	SSTX+

Porturi USB

- Unul upstream - spate
- Două downstream - spate
- Două downstream - jos
- Port de încărcare - portul cu pictograma bateriei  ; acceptă încărcarea rapidă dacă dispozitivul este compatibil cu BC1.2.

 **NOTĂ: Funcționalitatea USB 3.0 necesită un computer cu capabilități USB 3.0.**

 **NOTĂ: Porturile USB de pe monitor funcționează numai când monitorul este pornit sau în modul de economisire a energiei. Dacă opriți monitorul, apoi îl porniți, este posibil ca perifericele atașate să aibă nevoie de câteva secunde pentru a-și relua funcționarea normală.**

Calitatea monitorului LCD și politica privind pixelii

Nu este neobișnuit ca în timpul procesului de producție a monitorului LCD unul sau mai mulți pixeli să rămână într-o stare fixă, aceștia fiind greu de observat și neafectând calitatea sau funcționalitatea afișajului. Pentru informații suplimentare privind Calitatea monitoarelor Dell și Politica privind pixelii, consultați www.dell.com/support/monitors.

Instrucțiuni privind întreținerea

Curățarea monitorului

 **ATENȚIE: Citiți și urmați instrucțiunile din secțiunea [Instrucțiuni privind securitatea](#) înainte de a curăța monitorul.**

 **AVERTISMENT: Înainte de a curăța monitorul, scoateți cablul de alimentare din priză.**

În vederea respectării celor mai bune practici, urmați instrucțiunile din lista de mai jos în timpul despachetării, curățării sau manipulării monitorului:

- Pentru a curăța ecranul anti-static, umeziți ușor cu apă o cârpă curată și moale. Dacă este posibil, folosiți un șervețel special pentru curățarea ecranului sau o soluție potrivită pentru suprafața tratată anti-static. Nu folosiți benzen, diluant, amoniac, soluții de curățare abrazive sau aer comprimat.
- Folosiți o cârpă caldă și umezită ușor pentru a curăța monitorul. Evitați utilizarea detergenților de orice fel, deoarece unii detergenți lasă o peliculă albicioasă pe monitor.
- Dacă observați o pulbere albă în timp ce despachetați monitorul, ștergeți-o cu o cârpă.
- Manipulați cu atenție monitorul, deoarece zgârieturile se văd mai bine pe monitoarele de culoare întunecată decât pe monitoarele de culoare deschisă.
- Pentru a contribui la menținerea calității optime a imaginii monitorului, folosiți un screen saver dinamic și opriți monitorul când nu îl folosiți.

Instalarea monitorului

Atașarea suportului

- ✎ **NOTĂ:** La livrare, suportul nu vine instalat din fabrică.
- ✎ **NOTĂ:** Următoarele instrucțiuni sunt valabile doar pentru montarea suportului furnizat cu monitorul. Dacă montați un suport achiziționat de dvs. din oricare altă sursă, respectați instrucțiunile de configurare furnizate cu respectivul suport.
- ⚠ **ATENȚIE:** Pentru protejarea ecranului curbat este important să se respecte etapele. Pentru finalizarea instalării, respectați instrucțiunile de mai jos.

Pentru a atașa suportul monitorului:

1. După deschiderea cutiei, scoateți buretele din partea superioară a ambalajului.

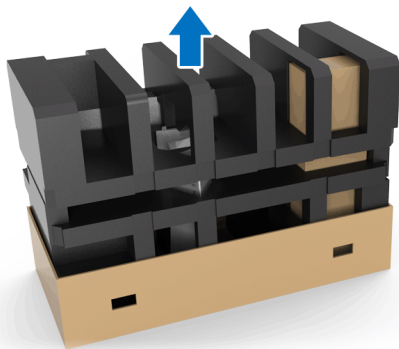

2. Întoarceți buretele și așezați-l pe o suprafață plată.

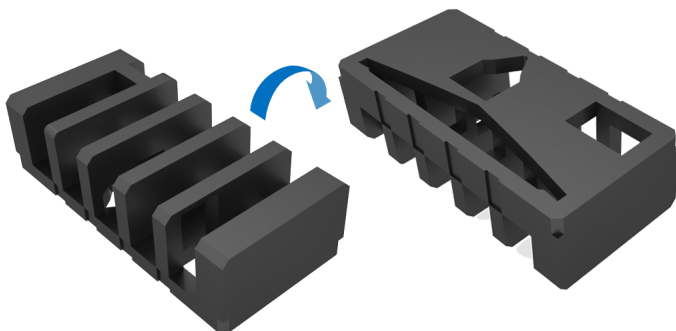

3. Ridicați cu grijă monitorul ținându-l strâns de ambele margini.

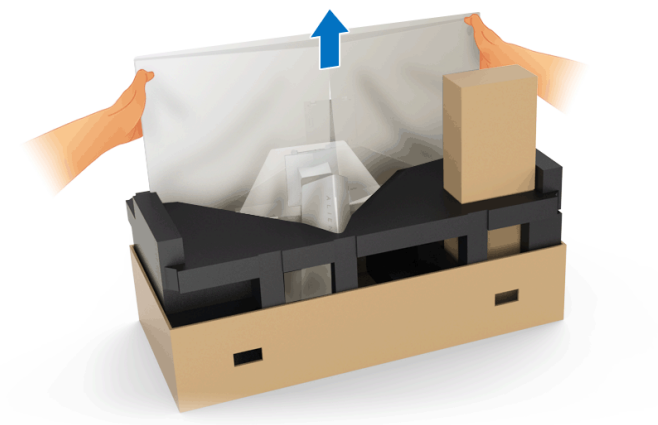

4. Așezați monitorul pe burete și ridicați capacul de pe monitor.



5. Așezați monitorul pe burete cu ecranul îndreptat în jos.

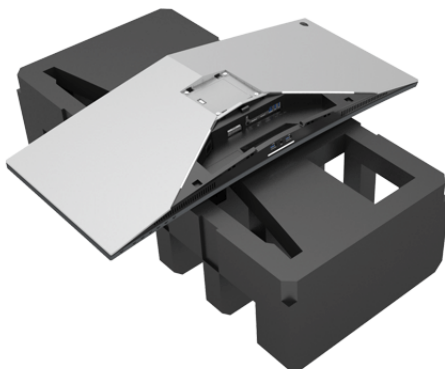

6. Atașați înălțătorul suportului până când se fixează cu un clic.

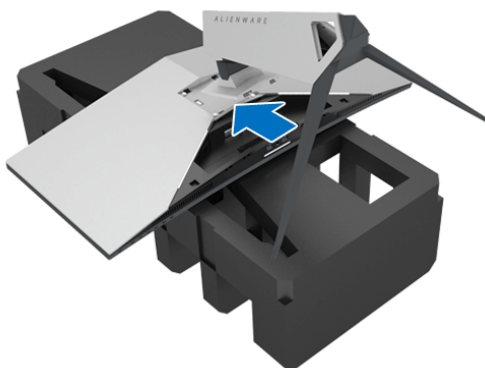

7. Conectați cablurile necesare la monitor, conform ilustrației, și direcționați cablurile prin orificiul pentru organizarea cablurilor situat pe înălțătorul suportului.
 - a. Cablu de alimentare
 - b. Cablu DisplayPort sau cablu Mini-DisplayPort la DisplayPort
 - c. Cablu HDMI (opțional, cablul nu este inclus)
 - d. Cablu USB upstream
 - e. Cabluri USB downstream (opțional, cablurile nu sunt incluse)

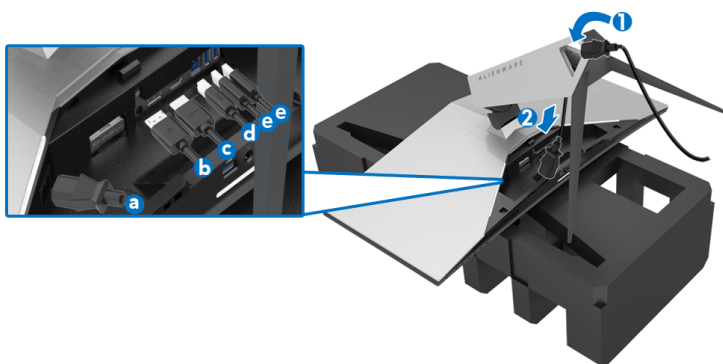

NOTĂ: Trasați ordonat fiecare cablu, astfel încât cablurile să fie organizate după ce este montat capacul I/O.

AVERTISMENT: Nu conectați cablul de alimentare la priză și nu porniți monitorul, decât după ce vi se spune că puteți face asta.

8. Asigurați-vă că lamelele de pe capacul I/O sunt aliniate cu sloturile 1 și 2 din spatele monitorului.

9. Asigurați-vă că lamelele de pe capacul I/O sunt aliniate cu sloturile 3 și 4 din spatele monitorului.

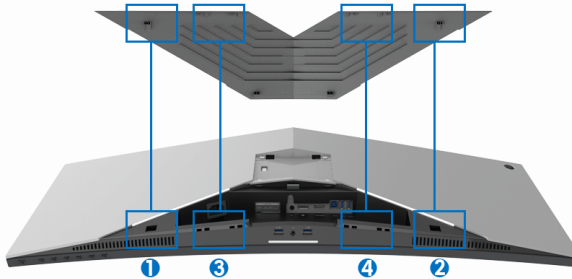

10. Glisați capacul I/O până când se fixează cu un clic.

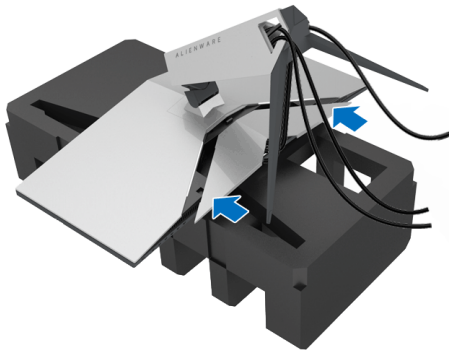

- NOTĂ:** Asigurați-vă că nimic nu obstrucționează cablurile și direcționați-le prin capacul I/O și orificiul pentru organizarea cablurilor situat pe înălțătorul suportului.

Conectarea computerului

- AVERTISMENT:** Înainte de a începe oricare dintre procedurile din această secțiune, parcurgeți secțiunea [Instrucțiuni privind securitatea](#).

- NOTĂ:** Nu conectați simultan toate cablurile la computer.

Pentru a conecta monitorul la computer:

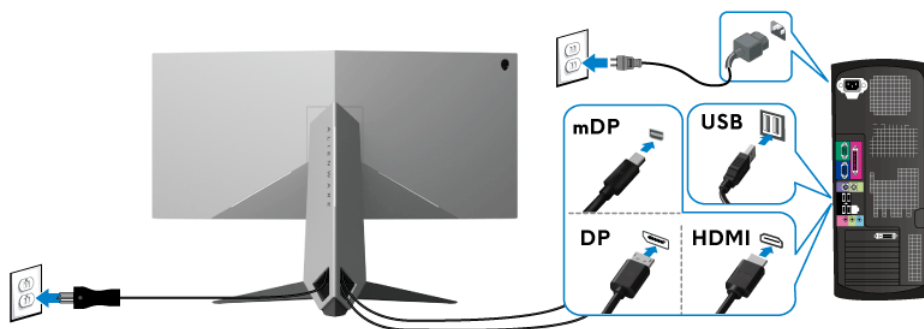

1. Conectați la computer celălalt capăt al cablului DisplayPort (sau Mini-DisplayPort la DisplayPort) sau HDMI.
2. Conectați portul USB 3.0 upstream (cablu furnizat) la un port USB 3.0 corespunzător al computerului. (Consultați [Vedere din spate și de jos](#) pentru detalii.)
3. Conectați perifericele USB 3.0 la porturile USB 3.0 downstream ale monitorului.
4. Conectați cablurile de alimentare ale computerului și monitorului la o priză din apropiere.
5. Porniți monitorul și computerul.

Dacă imaginea este afișată pe monitor, instalarea este finalizată. Dacă imaginea nu este afișată, consultați secțiunea [Probleme specifice pentru Universal Serial Bus \(USB\)](#).

 **NOTĂ: Figurile au doar rol ilustrativ. Aspectul computerului poate să varieze.**

Demontarea suportului monitorului

- NOTĂ:** Pentru a preveni zgârierea panoului LCD în timpul demontării suportului, asigurați-vă că monitorul este amplasat pe o suprafață moale și curată.
- NOTĂ:** Următoarele instrucțiuni sunt valabile doar pentru montarea suportului furnizat cu monitorul. Dacă montați un suport achiziționat de dvs. din oricare altă sursă, respectați instrucțiunile de configurare furnizate cu respectivul suport.

Pentru a demonta suportul:

1. Opriți monitorul.
2. Deconectați cablurile de la computer.
3. Amplasați monitorul pe o pânză sau pernă moale.
4. Apăsăți ușor pe capacul I/O și, glisând, înlăturați-l de pe monitor.

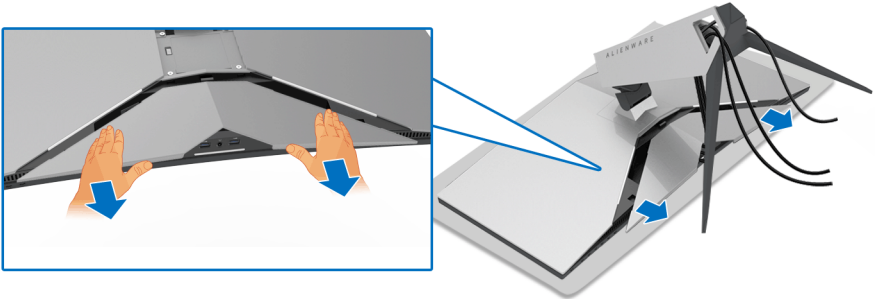

5. Deconectați cablurile de la monitor și direcționați cablurile prin orificiul pentru organizarea cablurilor situat pe înălțătorul suportului.

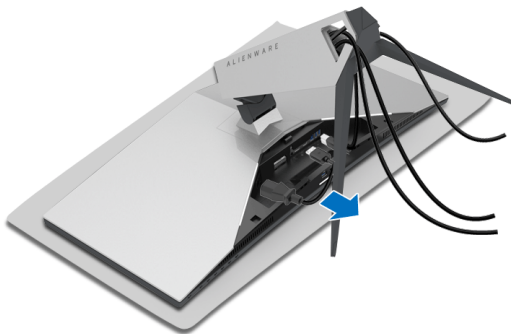

6. Apăsați și mențineți apăsat butonul de deblocare a suportului.

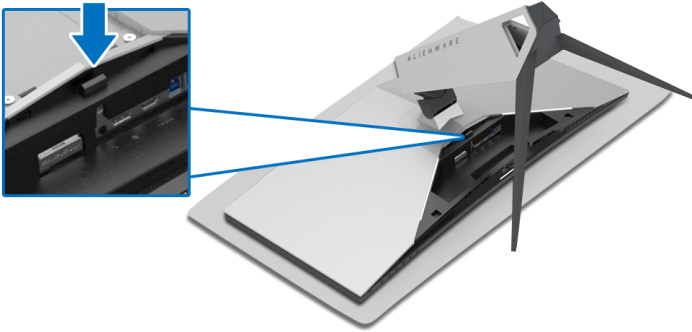

7. Ridicați înălțătorul suportului și separați-l de monitor.



Suport VESA de montare pe perete (opțional)

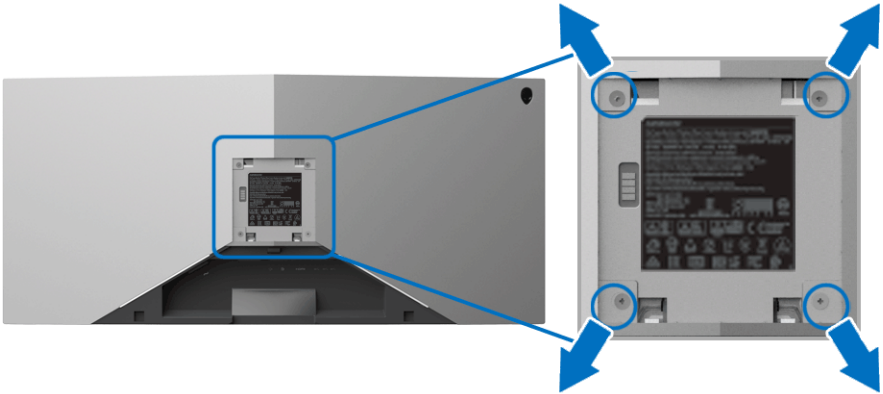

(Dimensiune șurub: M4 x 10 mm).

Consultați instrucțiunile furnizate împreună cu setul de montare pe perete compatibil VESA.

1. Amplasați ecranul monitorului pe o cârpă sau pernă moale, pe o suprafață stabilă și plată.
2. Demontați suportul monitorului. (Consultați [Demontarea suportului monitorului.](#))
3. Folosiți o șurubelniță în cruce pentru a demonta cele patru șuruburi care fixează capacul de plastic.
4. Atașați pe monitor suportul de montare al setului de montare pe perete.
5. Montați monitorul pe perete. Pentru informații suplimentare, consultați documentația livrată împreună cu setul de montare pe perete.

NOTĂ: Se vor folosi numai suporturi de perete atestați UL, cu capacitatea de a susține o sarcină de cel puțin 29,1 kg (AW3418DW)/27,6 kg (AW3418HW).

Utilizarea monitorului

Pornirea monitorului

Apăsați butonul Pornit/Oprit pentru a porni monitorul.

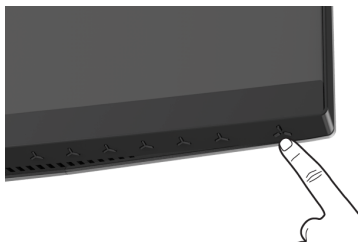





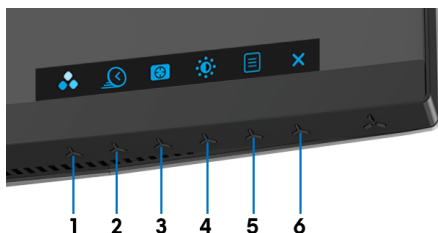

Utilizarea comenzilor de pe panoul din față

Utilizați butoanele de comandă din fața monitorului pentru a regla setările.



Următorul tabel descrie butoanele de pe panoul din față:





Buton de pe panoul din față	Descriere
1  Tastă de acces rapid/ Preset Modes (Moduri presetate)	Folosiți acest buton pentru a alege dintr-o listă de moduri de culoare presetate.
2  Tastă de acces rapid/ Overclock Refresh Rate (Rată reîmprospătare overclock)	Utilizați acest buton pentru a lansa meniul Overclock Refresh Rate (Rată reîmprospătare overclock) .

3		Utilizați acest buton pentru a lansa meniul Dark Stabilizer (Stabilizare zone întunecate) .
	Tastă de acces rapid/ Dark Stabilizer (Stabilizare zone întunecate)	
4		Folosiți acest buton pentru a accesa direct meniul Brightness/Contrast (Luminozitate/Contrast) .
	Tastă de acces rapid/ Brightness/Contrast (Luminozitate/ Contrast)	
5		Utilizați butonul MENIU pentru a lansa afișajul pe ecran (OSD). Consultați Accesarea sistemului de meniuri .
	Meniu	
6		Folosiți acest buton pentru a ieși din meniul principal OSD.
	Ieșire	

Buton de pe panoul din față

Utilizați butoanele din față monitorului pentru a regla setările imaginii.



	Buton de pe panoul din față	Descriere
1	 Sus	Folosiți butonul Sus pentru a regla (a crește) elementele din meniul OSD.
2	 Jos	Folosiți butonul Jos pentru a regla (a reduce) elementele din meniul OSD.
3	 Selectare	Folosiți butonul Selectare pentru a confirma selecția.
4	 Înapoi	Folosiți butonul Înapoi pentru a reveni la meniul anterior.





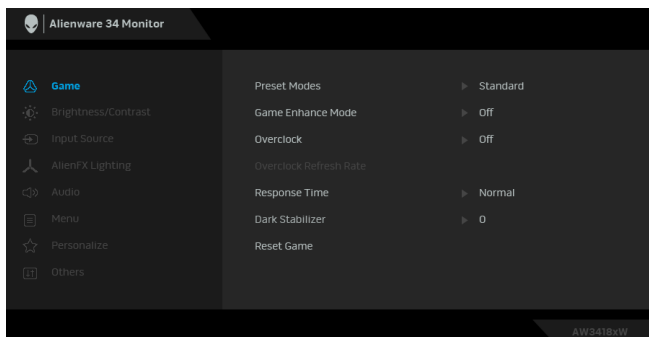

Utilizarea meniului afișat pe ecran (OSD)

Accesarea sistemului de meniuri

NOTĂ: Când modificați setările și apoi treceți la alt meniu sau închideți meniul OSD, monitorul salvează automat aceste modificări. Modificările sunt de asemenea salvate dacă modificați setările și apoi așteptați ca meniul OSD să dispară.

1. Apăsați butonul  pentru a lansa meniul OSD și a afișa meniul principal.



2. Apăsați butoanele  și  pentru a comuta între opțiunile setărilor. Când comutați de la o pictogramă la alta, este evidențiat numele opțiunii. Vezi tabelul următor pentru o listă completă a tuturor opțiunilor disponibile pentru monitor.
3. Apăsați o dată butonul  pentru a activa opțiunea evidențiată.
4. Apăsați butoanele  și  pentru a selecta parametrul dorit.
5. Apăsați  pentru a accesa submeniul și apoi folosiți butoanele direcționale, conform indicațiilor din meniu, pentru a efectua modificări.
6. Selectați butonul  pentru a reveni la meniul principal.

Picto-gramă



Meniu și submeniuri

Game (Joc)

Descriere

Folosiiți acest meniu pentru a vă personaliza experiența vizuală în joc.

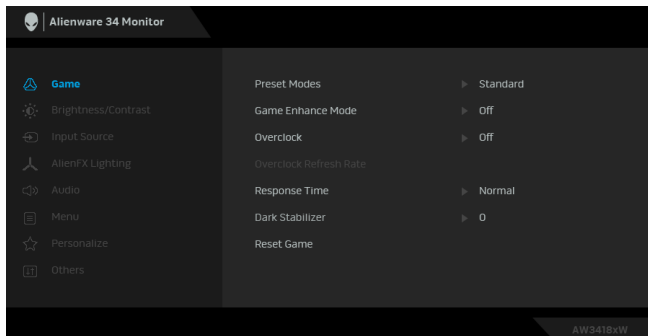

Preset Modes (Moduri presetate)

Vă permite să alegeți dintr-o listă de moduri de culoare presetate.

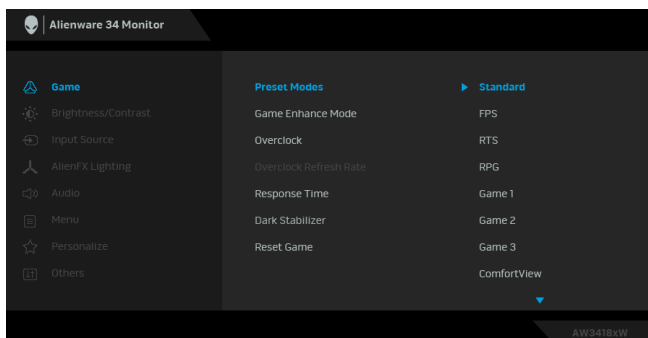



- **Standard:** Încarcă setările de culoare implicite ale monitorului. Acesta este modul presetat implicit.
- **FPS:** Încarcă setările de culoare ideale pentru jocurile FPS (Trăgător la prima persoană).
- **RTS:** Încarcă setările de culoare ideale pentru jocurile RTS (Joc de strategie în timp real).
- **RPG:** Încarcă setările de culoare ideale pentru jocurile RPG (Jocurile video de rol).

-
- Preset Modes (Moduri presetate)**
- **Game 1 (Joc 1)/Game 2 (Joc 2)/Game 3 (Joc 3):** Vă permite să personalizați setările de culoare în joc, în funcție de nevoi.
 - **ComfortView:** Reduce nivelul de lumină albastră emisă de ecran pentru a face vizionarea mai confortabilă pentru ochi.

AVERTISMENT: Printre posibilele efecte pe termen lung ale emisiilor de lumină albastră de la monitor poate fi enumerată vătămarea corporală, ca de exemplu suprasolicitarea ochilor, oboseala și afectarea ochilor. Utilizarea monitorului perioade îndelungate de timp poate provoca și dureri în anumite părți ale corpului, precum ceafă, brațe, spate și umeri.

Pentru a nu suprasolicita ochii și a reduce riscul apariției durerilor de gât/braț/spate/umăr din cauza utilizării îndelungate a monitorului, vă recomandăm:

1. Asigurați o distanță între 20 inch și 28 inch (50 cm - 70 cm) între ecran și ochii dvs.
 2. Clipiți des pentru a vă umezii ochii sau udați-vă ochii cu apă după o utilizare îndelungată a monitorului.
 3. Să luați pauze regulate și frecvente, de aproximativ 20 de minute la fiecare două ore.
 4. Să vă luați ochii de la monitor și să priviți la un obiect din depărtare, aflat la circa 20 de picioare, timp de cel puțin 20 de secunde în timpul pauzelor.
 5. Efectuați întinderi pentru a reduce tensiunea din ceafă, brațe, spate și umeri în timpul pauzelor.
- **Warm (Cald):** Crește temperatura culorii. Imaginea afișată are un aspect mai cald, cu o tentă roșiatică/gălbuie.
 - **Cool (Rece):** Reduce temperatura culorii. Imaginea afișată are un aspect mai rece, cu o tentă albăstruie.
 - **Custom Color (Culoare personalizată):** Vă permite să reglați manual setările culorilor. Folosiți butoanele  și  pentru a regla cele trei culori (R, G, B) și a vă crea propriul mod de culoare presetat.
-

Game Enhance Mode (Modul îmbunătățire joc)

Această caracteristică oferă trei funcții disponibile pentru îmbunătățirea experienței dvs. în joc.

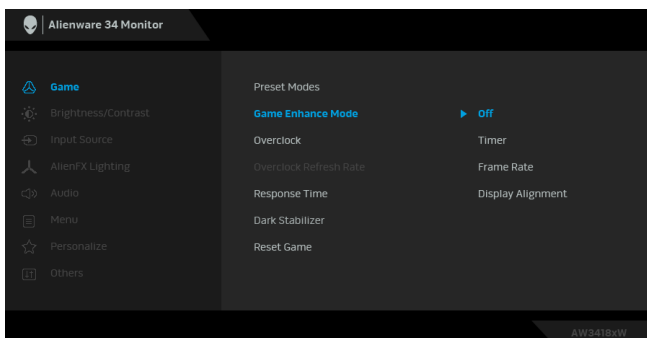

- **Off (Oprit)**

Selectați pentru a dezactiva funcțiile din **Game Enhance Mode (Modul îmbunătățire joc)**.

- **Timer (Cronometru)**

Vă permite să dezactivați sau să activați cronometrul din colțul stânga sus al afișajului. Cronometrul afișează timpul scurs de la începerea jocului. Selectați o opțiune din lista intervalelor de timp pentru a vă măsura rata țintă a jocului.

- **Frame Rate (Frecvență cadre)**

Dacă selectați **On (Pornit)** aceasta vă permite să afișați frecvența curentă a cadrelor pe secundă, atunci când vă jucați. Cu cât este mai mare frecvența, cu atât mai cursivă pare mișcarea.

- **Display Alignment (Aliniere afișaje)**

Activați această funcție pentru a asigura alinierea perfectă a conținutului video de pe mai multe afișaje.

Overclock



Vă permite să utilizați monitorul la o rată de reîmprospătare mai mare decât cea indicată de specificațiile din panou.

NOTĂ: Această funcție este disponibilă doar atunci când se utilizează intrarea DP (DisplayPort).

NOTĂ: Overclockingul poate cauza tremurul imaginii. Pentru a reduce astfel de efecte, încercați să reduceți rata de reîmprospătare din meniul **Overclock Refresh Rate (Rată reîmprospătare overclock)**.

Overclock Refresh Rate (Rată reîmprospătare overclock)

Funcția mărește rata de reîmprospătare a afișării.

Utilizați  sau  pentru a ajusta frecvența în pași de câte 5 Hz, de la 105 la 120 Hz (pentru AW3418DW) sau 150 la 160 Hz (pentru AW3418HW).

După ce specificați rata de reîmprospătare, va apărea următorul mesaj care să vă ghideze în cadrul procesului:

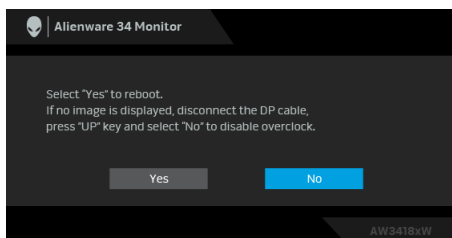

NOTĂ: Această funcție este disponibilă dacă este activată opțiunea **Overclock**.

NOTĂ: Overclockingul poate cauza tremurul imaginii. Pentru a micșora aceste efecte, încercați să reduceți rata de reîmprospătare.

Response Time (Timp de răspuns)

Vă permite să setați funcția **Response Time (Timp de răspuns)** la **Normal**, **Fast (Rapid)** sau **Super Fast (Foarte rapid)**.

Dark Stabilizer
(Stabilizare
zone
întunecate)

Această caracteristică îmbunătățește vizibilitatea în scenariile de joc întunecate. Cu cât valoarea este mai ridicată (între 0 și 3), cu atât este mai bună vizibilitatea în zonele întunecate ale imaginii afișate.

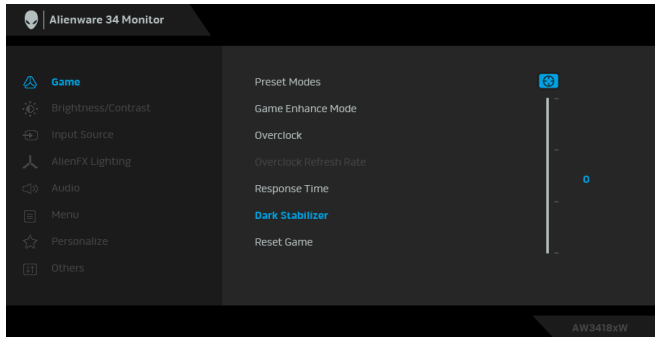

Reset Game
(Resetare joc)

Selectați această opțiune pentru a restabili setările implicite ale jocului.





Brightness/
Contrast
(Luminozitate/
Contrast)

Folosiți acest meniu pentru a activa reglajul **Brightness/Contrast (Luminozitate/Contrast)**.





Brightness
(Luminozitate)

Brightness (Luminozitate) reglează luminația iluminării de fundal.

Apăsați butonul  pentru a spori luminozitatea și apăsați butonul  pentru a reduce luminozitatea (min. 0 / max. 100).

Contrast

Reglați mai întâi setarea **Brightness (Luminozitate)**, apoi reglați setarea **Contrast** numai dacă mai este necesar.

Apăsați butonul  pentru a spori contrastul și apăsați butonul  pentru a reduce contrastul (min. 0 / max. 100).

Funcția **Contrast** reglează diferența dintre zonele întunecate și zonele luminoase ale imaginii afișate.

**Input Source (Sursă intrare)**

Folosiți meniul **Input Source (Sursă intrare)** pentru a alege unul din semnalele video conectate la monitor.

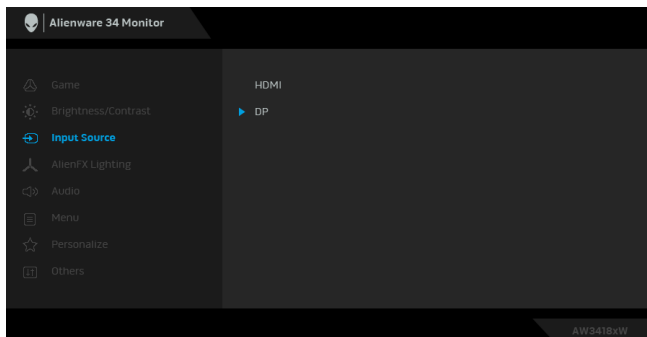

HDMI

Selecțai intrarea **HDMI** când folosiți conectorul HDMI.

DP

Selecțai intrarea **DP** când folosiți conectorul DisplayPort (DP).



AlienFX Lighting (Iluminare AlienFX)

Folosiți acest meniu pentru a ajusta iluminarea siglei Alienware, a luminilor Triad de pe spatele și suportul monitorului, a spoturilor luminoase din partea inferioară a monitorului și a butonului Pornit/Oprit.

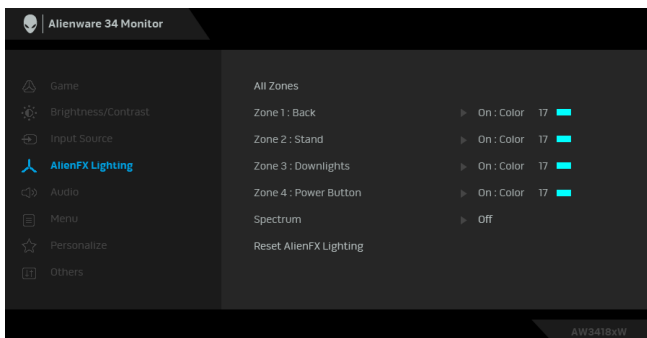

Înainte de orice ajustare, din submeniuri, selectați toate sau doar unele dintre aceste 4 zone. Ilustrația de mai jos indică zonele de iluminare.

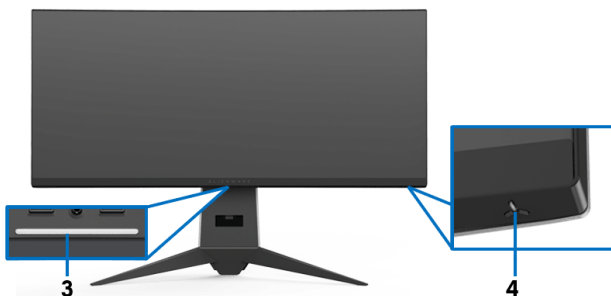
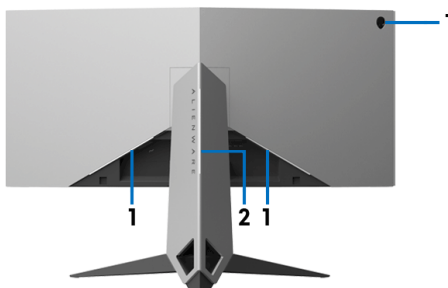

All Zones (Toate zonele)

Zone 1: Back (Zona 1: Spate)

Zone 2: Stand (Zona 2: Suport)

Zone 3: Downlights (Zona 3: Spoturile luminoase)

Zone 4: Power Button (Zona 4: Buton Pornit/ Oprit)

Pentru a specifica o culoare pentru iluminarea LED a zonei selectate, alegeți **On (Pornit)** și apăsați butonul  pentru a evidenția opțiunea **Custom Color (Culoare personalizată)**.

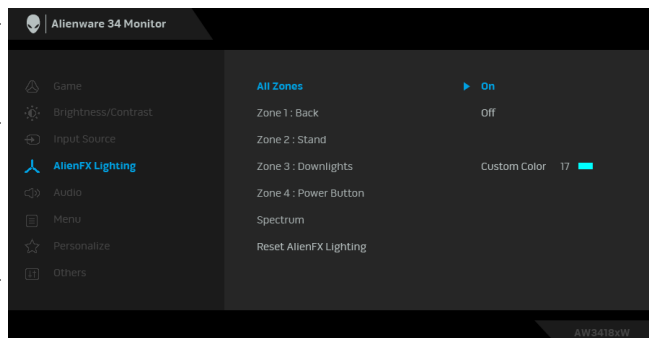

Apoi faceți o alegere din lista de celor 20 de culori disponibile, utilizând butoanele  și .

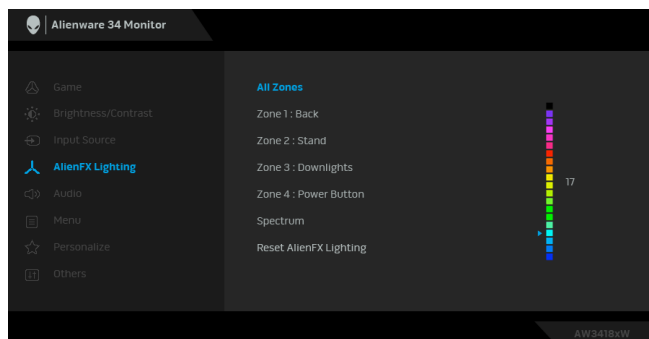

Tabelul de mai jos prezintă numărul culorii și codurile RGB folosite pentru cele 20 de culori LED.

Nr.	R	G	B
1	0	0	0
2	100	0	240
3	144	0	240
4	240	0	240
5	240	0	176
6	240	0	112
7	240	0	0
8	240	80	0
9	240	128	0
10	240	224	0
11	120	240	0
12	160	240	0
13	100	245	35
14	0	240	0
15	0	240	85
16	70	240	145
17	0	240	240
18	0	160	240
19	0	96	240
20	0	0	240

Pentru a stinge luminile AlienFX, selectați **Off (Oprit)**.

NOTĂ: Aceste funcții sunt disponibile doar când este dezactivat **Spectrum (Spectru)**.

Spectrum (Spectru)

Când selectați **On (Pornit)**, luminile AlienFX ale celor 4 zone se aprind și își schimbă culorile în secvența spectrului: roșu, portocaliu, galben, verde, albastru, indigo și violet.

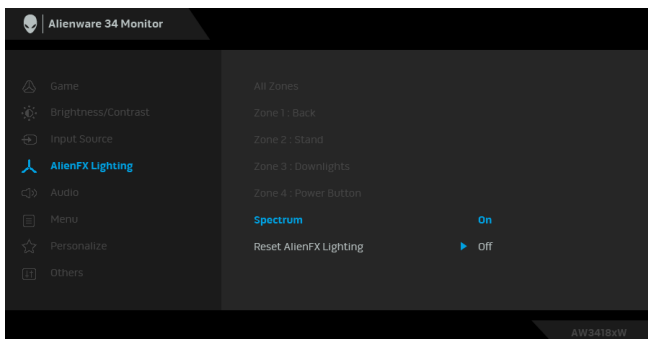

NOTĂ: Când funcția este **On (Pornit)**, funcțiile de mai sus sunt dezactivate.

Reset AlienFX Lighting (Resetare iluminare AlienFX)

Selectați această opțiune pentru a restabili setările implicite ale iluminării.



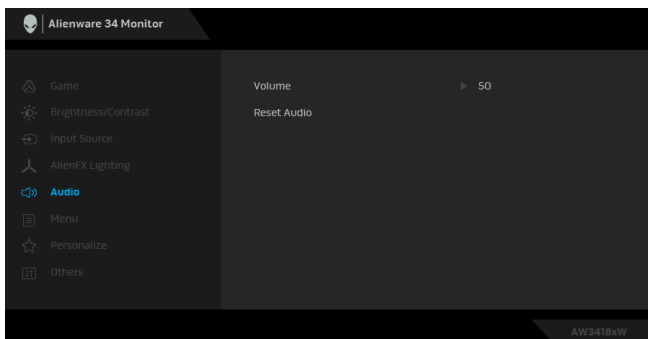

Audio



Volume (Volum)

Vă permite să setați volumul ieșirii pentru căști.

Folosiți  sau  pentru a regla volumul între 0 și 100.

Reset Audio (Resetare audio)

Selectați această opțiune pentru a restabili setările audio implicite.



Menu (Meniu) Selectați această opțiune pentru a regla setările meniului OSD, cum ar fi limbile meniului OSD, durata de afișare a meniului etc.

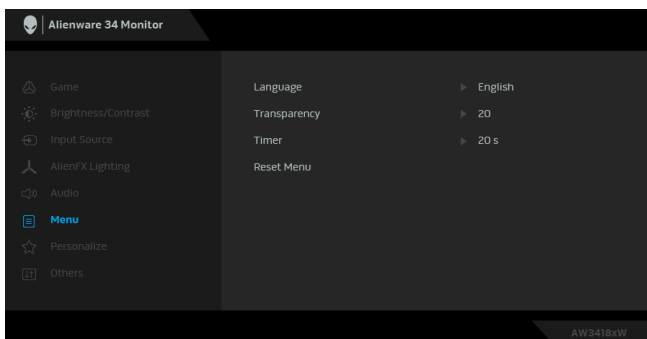

Language (Limbă) Permite alegerea uneia dintre cele opt limbi de afișare a meniului OSD (engleză, spaniolă, franceză, germană, braziliană, portugheză, rusă, chineză simplificată sau japoneză).

Transparency (Transparentă) Selectați această opțiune pentru a modifica transparența meniului apăsând butoanele și (min. 0 / max. 100).

Timer (Cronometru) Setează cât timp va rămâne afișat meniul OSD după ultima apăsare de buton.

Folosiți sau pentru a regla cursorul în etape de 1 secundă, între 5 și 60 de secunde.

Reset Menu (Resetare meniu) Resetează toate setările OSD la valorile presetate din fabricație.



Personalize (Personalizare)

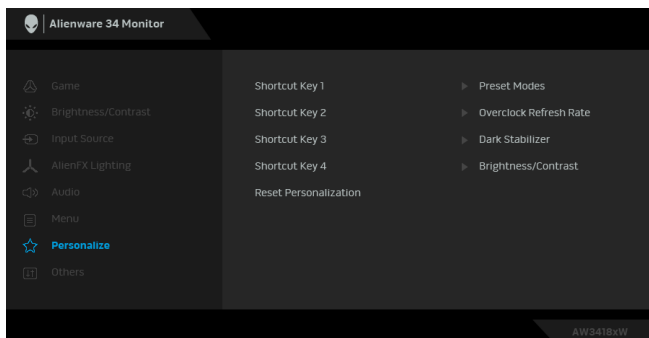

Shortcut Key 1
(Tastă de acces rapid 1)

Vă permite să alegeți o caracteristică dintre **Preset Modes (Moduri presetate)**, **Overclock Refresh Rate (Rată reîmprospătare overclock)**, **Dark Stabilizer (Stabilizare zone întunecate)**, **Brightness/Contrast (Luminozitate/Contrast)**, **Game Enhance Mode (Mod îmbunătățire joc)**, **Input Source (Sursă intrare)** sau **Volume (Volum)** și să o setați ca tastă de acces rapid.

Shortcut Key 2
(Tastă de acces rapid 2)

Shortcut Key 3
(Tastă de acces rapid 3)

Shortcut Key 4
(Tastă de acces rapid 4)

Reset Personalization
(Resetați personalizarea)

Reduce tastele de acces rapid la setările implicite din fabrică.



Others (Altele)

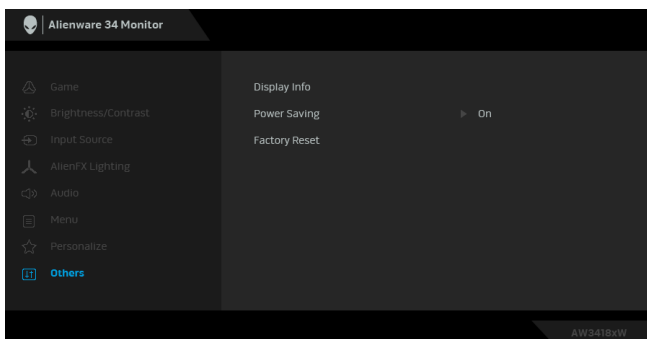

Display Info (Informații afișaj)

Afișează setările curente ale monitorului.

Power Saving (Economisire energie)

Setarea implicită este **On (Pornit)**, permițând monitorului să intre în starea inactivă când sistemul este inactiv. Selectați **Off (Oprit)** pentru a împiedica intrarea monitorului în modul de inactivitate profundă, din care să nu se poată activa.

NOTĂ: Apăsăți orice buton (cu excepția butonului Pornit/Oprit) de pe panoul frontal al monitorului pentru a activa monitorul după ce intră în modul inactiv profund.

Factory Reset (Resetare fabricație)

Resetează toate setările la valorile presetate din fabricație.

Mesaj de avertizare afișat pe ecran (OSD)

Când monitorul trece în modul **Power Saving (Economisire energie)**, este afișat următorul mesaj:

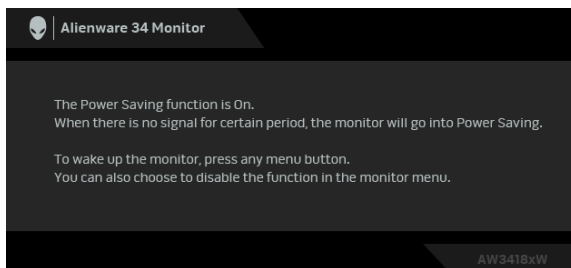

Vezi [Remedierea problemelor](#) pentru informații suplimentare.

Setarea rezoluției maxime

Pentru a seta rezoluția maximă a monitorului:

În Windows 7, Windows 8 și Windows 8.1:

1. Numai în Windows 8 și Windows 8.1, selectați dala Desktop pentru a comuta la desktopul clasic.
2. Faceți clic dreapta pe desktop și faceți clic pe **Rezoluție ecran**.
3. Faceți clic pe lista verticală din Rezoluție ecran și selectați **3440 x 1440** (pentru AW3418DW) sau **2560 x 1080** (pentru AW3418HW).
4. Faceți clic pe **OK**.

În Windows 10:

1. Faceți clic dreapta pe desktop și faceți clic pe **Setări afișare**.
2. Faceți clic pe **Setări avansate pentru afișaj**.
3. Faceți clic pe lista verticală din **Rezoluție** și selectați **3440 x 1440** (pentru AW3418DW) sau **2560 x 1080** (pentru AW3418HW).
4. Faceți clic pe **Se aplică**.

Dacă nu este afișată opțiunea 3440 x 1440 sau 2560 x 1080, este posibil să fie necesară actualizarea driverului plăcii grafice. În funcție de computer, parcurgeți una dintre procedurile următoare:

Dacă aveți un laptop sau desktop Dell:

- Accesați **www.dell.com/support**, introduceți eticheta de service și descărcați cel mai recent driver al plăcii grafice.

Dacă folosiți un computer care nu este produs de Dell (laptop sau desktop):

- Accesați site-ul de asistență pentru computerul dvs. și descărcați cele mai recente drivere pentru placa grafică.
- Accesați site-ul web al plăcii grafice și descărcați cele mai recente drivere pentru placa grafică.

Înclinarea, rotirea și extinderea verticală

 **NOTĂ:** Următoarele instrucțiuni sunt valabile doar pentru montarea suportului furnizat cu monitorul. Dacă montați un suport achiziționat de dvs. din oricare altă sursă, respectați instrucțiunile de configurare furnizate cu respectivul suport.

Înclinarea, rotirea

Cu suportul montat pe monitor, puteți să înclinați și să rotiți monitorul pentru a obține cel mai confortabil unghi de vizionare.

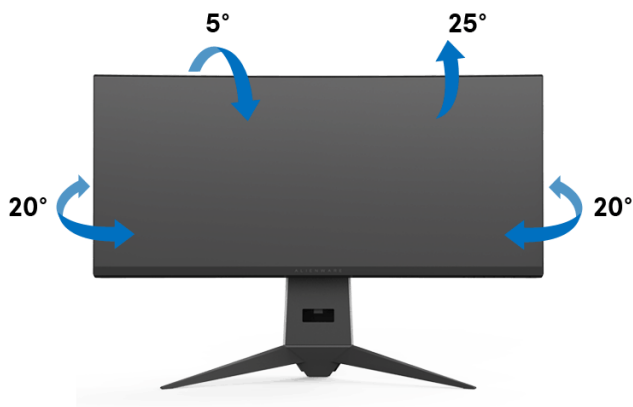

NOTĂ: La livrare, suportul nu vine instalat din fabrică.

Extinderea verticală

NOTĂ: Suportul se extinde vertical cu până la 130 mm. Figura de mai jos ilustrează modul în care se extinde vertical suportul.

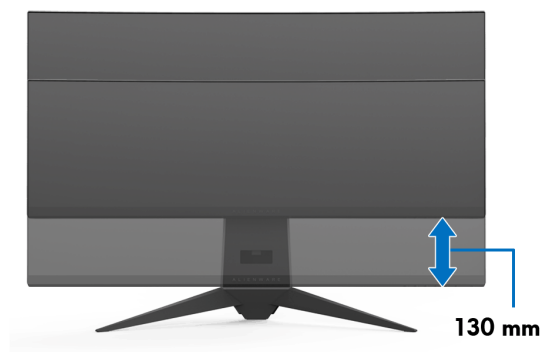

Utilizarea aplicației AlienwareFX

AlienwareFX este o aplicație care vă permite să accesați Alienware gaming monitor control center (Centrul de control al monitorului pentru jocuri Alienware). Utilizând această aplicație puteți controla comportamentul și culoarea iluminării LED pentru monitoarele de jocuri Alienware.

 **NOTĂ: Aplicația AlienFX poate fi descărcată de la adresa:**
<http://www.dell.com/support/home/us/en/04/products/>.

 **NOTĂ: Dacă aveți un laptop sau desktop pentru jocuri Alienware, folosiți AWCC (Alienware Command Center) pentru a controla iluminarea.**

Cerințe preliminare

Înainte de utilizarea aplicației AlienFX pe un sistem care nu este Alienware:

- Asigurați-vă că este activă conexiunea la internet.
- Conectați portul USB 3.0 upstream (cablu furnizat) al monitorului dvs. Alienware la un port USB 3.0 disponibil al computerului.
- Asigurați-vă că aplicația AlienFX este instalată pe computer.

 **NOTĂ: În timpul instalării AlienFX, vi se va solicita să reporniți computerul. Faceți clic pe Yes (Da) pentru a reporni computerul. Astfel este asigurată instalarea corectă a AlienFX.**

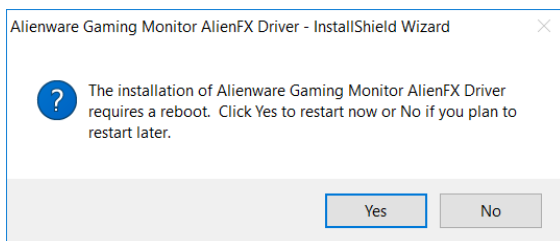

 **NOTĂ: Comanda rapidă pentru aplicația AlienFX, , este amplasată pe spațiul de lucru Windows.**

Cunoașterea aplicației AlienFX

Dacă toate cerințele preliminare pentru utilizarea aplicației AlienFX sunt îndeplinite, faceți dublu clic pe pictograma comenzii rapide de pe spațiul de lucru, , pentru a accesa Alienware gaming monitor control center (Centrul de control al monitorului pentru jocuri Alienware).





Următorul tabel prezintă o descriere generală a aplicației:

Nr.	Funcții	Descrieri
A	Miniaturi pentru monitoare	Afișează toate monitoarele pentru jocuri Alienware conectate la computer prin cablul USB upstream. Înainte de a face modificări, selectați un monitor dintre miniaturi. Dacă la sistem este conectat un singur monitor, o singură miniatură va fi afișată, dvs. nemaifiind necesar să faceți o selecție.
B	Selectarea zonei	Zonele sunt numerotate. Pentru a selecta o singură zonă, faceți clic pe zona din interiorul imaginii sau utilizați caseta de selectare pentru a alege o zonă. Pentru a selecta toate zonele, selectați caseta All (Toate) .
C	Comenzile iluminării	Aceste comenzi vă permit să indicați efectele de iluminare pentru monitorul dvs. Consultați " Setarea efectelor de iluminare ", pentru detalii.

D	Despre	Selectați pentru a vizualiza numărul versiunii curente.
E	Minimizare	Faceți clic pentru a minimiza fereastra aplicației.
F	Închidere	Faceți clic pentru a ieși din aplicație. NOTĂ: Când ieșiți din aplicație, modificările făcute nu vor fi salvate.

Setarea efectelor de iluminare

Puteți regla efectele de iluminare pentru zona(le) selectată(te), făcând clic pe oricare dintre următoarele opțiuni:

Pictogramă	Efecte de iluminare
	<ul style="list-style-type: none"> • Culoare de bază
	<ul style="list-style-type: none"> • Animații presetate

 **NOTĂ:** Este posibil să nu puteți accesa aceleași setări ale efectelor de iluminare odată ce:

- ieșiți din aplicație
- deconectați cablul USB upstream de la monitor și computer

Culoare de bază

Opțiunea face ca iluminarea LED să se aprindă într-o culoare statică.

Culoare de bază	Descriere
	<p>Pentru a aplica efectul:</p> <ol style="list-style-type: none"> 1. Alegeți o culoare preferată din paleta de culori (sau lista culorilor presetate). Vor fi afișate culoarea selectată și codul culorii RGB corespunzătoare. 2. Pentru a salva modificările, selectați Apply (Se aplică). <p>NOTĂ: Pentru detalii despre culorile presetate, consultați Personalizarea culorilor presetate.</p>

Animații presetate

Puteți alege **Morphing (Metamorfoză)**, **Pulsing (Vibrare)** sau **Spectrum (Spectru)** din panoul de control al iluminării presetate.

Morphing (Metamorfoză)

Descriere



Efectul schimbă culoarea luminii printr-o tranziție lină.

Pentru a aplica efectul:

1. Selectați butonul **Color 1 (Culoare 1)**, pentru a seta culoarea de început a iluminării.
2. Alegeți o culoare preferată din paleta de culori (sau lista culorilor presetate). Vor fi afișate culoarea selectată și codul culorii RGB corespunzătoare.
3. Selectați butonul **Color 2 (Culoare 2)**, pentru a seta culoarea de final a iluminării.
4. Repetați pasul 2.
5. Pentru a salva modificările, selectați **Apply (Se aplică)**.

NOTĂ: Pentru detalii despre culorile presetate, consultați [Personalizarea culorilor presetate](#).

Pulsing (Vibrare)

Descriere

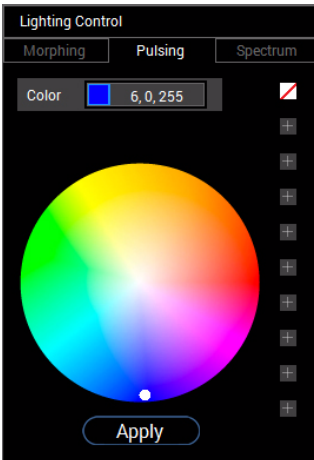

Efectul face ca iluminarea să pulseze cu o pauză scurtă.

Pentru a aplica efectul:

1. Alegeți o culoare preferată din paleta de culori (sau lista culorilor presetate). Vor fi afișate culoarea selectată și codul culorii RGB corespunzătoare.
2. Pentru a salva modificările, selectați **Apply (Se aplică)**.

NOTĂ: Pentru detalii despre culorile presetate, consultați [Personalizarea culorilor presetate](#).

Spectrum (Spectru)

Descriere

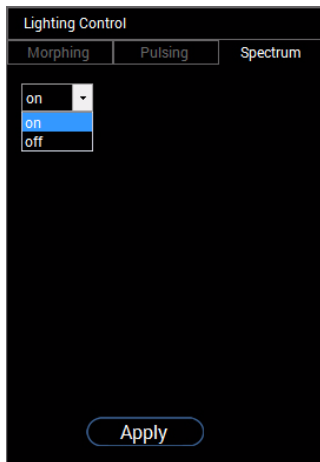

Efectul face ca iluminarea să treacă, în ordine, prin întreg spectrul de lumină: roșu, portocaliu, galben, verde, albastru, indigo și violet.

Pentru a aplica efectul:

1. Selectați **on (pornit)** din lista verticală.
2. Pentru a salva modificările, selectați **Apply (Se aplică)**.

NOTĂ: Pentru a dezactiva efectul, selectați **off (oprit)**.

Personalizarea culorilor presetate

Pentru o utilizare mai comodă a culorilor, puteți crea și gestiona maximum 10 seturi de culori presetate. Fiecare set poate conține 10 culori, inclusiv culoarea implicită - negru.

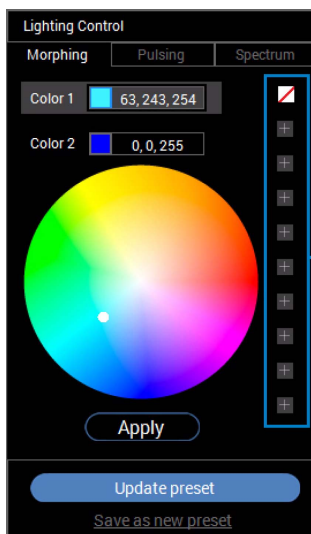

un set de culori presetate



NOTĂ: Personalizarea culorilor presetate rămâne accesibilă de fiecare dată când lansați aplicația.

Crearea unui set de culori presetate

Pentru un acces rapid la culorile dvs. preferate, puteți crea maximum 10 seturi de culori presetate.

Pentru a face asta:

1. Din listă, faceți clic pe un fragment de culoare, .
2. Din paleta de culori, alegeți o culoare preferată. Vor fi afișate culoarea selectată și codul culorii RGB corespunzătoare.
3. Pentru a adăuga mai multe culori la listă, repetați pasul 1 și pasul 2.

 **NOTĂ: Cu excepția culorii implicite presetate - negru, , puteți adăuga până la 9 culori noi.**

4. Faceți clic pe **Save as new preset (Salvați ca presetare nouă)**, când finalizați aranjarea culorilor preferate pentru listă.

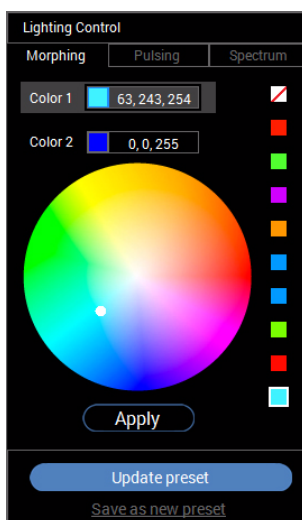

5. În fereastra **Preset Name (Nume presetare)**, folosiți tastatura pentru a denumi setul culorilor presetate.

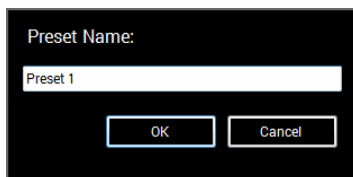

6. Selectați **OK** pentru a salva setul personalizat de culori presetate.
7. Pentru a crea mai multe seturi personalizate, repetați pașii de la 1 la 6.

Schimbarea unei culori presetate

Pentru schimbarea unei culori presetate:

1. Faceți clic pe  pentru a deschide lista cu seturile personalizate.
2. Selectați setul în care se găsește culoarea pe care intenționați să o schimbați.

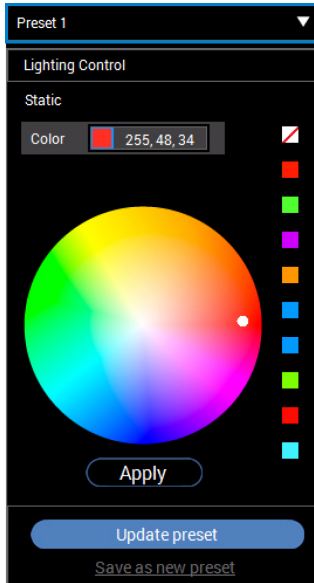

3. Faceți clic pe fragmentul dorit (cu culoarea existentă) pentru a-l evidenția.
4. Din paleta de culori, alegeți o culoare preferată. Vor fi afișate culoarea selectată și codul culorii RGB corespunzătoare.
5. După finalizare, faceți clic pe **Update preset (Actualizați presetarea)** pentru a salva modificările.

Ștergerea unei culori presetate

1. Faceți clic pe  pentru a deschide lista cu seturile personalizate.
2. Selectați setul în care se găsește culoarea pe care intenționați să o ștergeți.
3. Faceți clic dreapta pe fragmentul dorit (cu culoarea existentă) pentru a afișa submeniul "**Delete Color**" (**Ștergeți culoarea**), și selectați-l pentru a salva modificările.

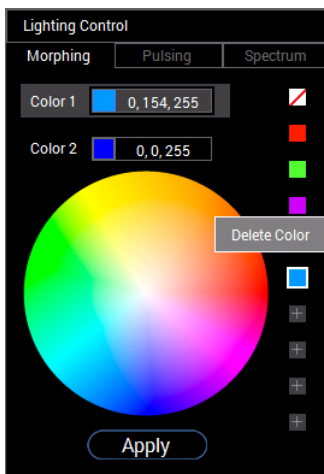

4. După finalizare, faceți clic pe **Update preset (Actualizați presetarea)** pentru a salva modificările.

Ștergerea unui set de culori presetate

Pentru a șterge un set personalizat de culori presetate creat de dvs.:

1. Faceți clic pe ▼ pentru a deschide lista.
2. Din lista deschisă, selectați setul pe care intenționați să-l ștergeți.



3. Faceți clic pe ✖.
4. În fereastra deschisă, selectați **OK** pentru a salva modificările.



Remedierea problemelor

⚠️ AVERTISMENT: Înainte de a începe oricare dintre procedurile din această secțiune, parcurgeți secțiunea **Instrucțiuni privind securitatea**.

Testarea automată

Monitorul oferă o funcție de testare automată care vă permite să verificați dacă monitorul funcționează corect. Dacă monitorul și computerul sunt corect conectate, însă ecranul monitorului rămâne întunecat, efectuați testarea automată parcurgând următoarele etape:

1. Opriti computerul și monitorul.
2. Deconectați cablul video din spatele computerului. Pentru ca testarea automată să decurgă corect, deconectați toate cablurile digitale din spatele computerului.
3. Porniți monitorul.

✎ NOTĂ: Ar trebui să fie afișată o casetă de dialog flotantă (pe fundal negru) dacă monitorul nu detectează un semnal video și funcționează corect. În modul de testare automată, LED-ul Pornit/Oprit clipește alb.

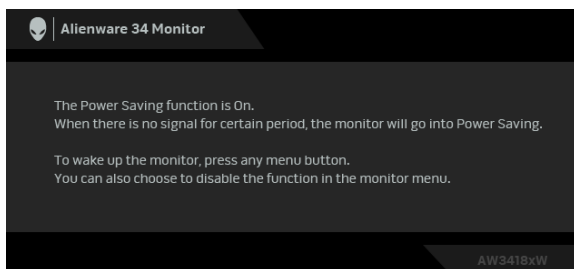

✎ NOTĂ: Această casetă este afișată și în timpul funcționării normale a sistemului, în cazul în care cablul video se deconectează sau este deteriorat.

4. Opriti monitorul și conectați cablul video; apoi porniți computerul și monitorul.

Dacă ecranul monitorului rămâne gol după parcurgerea procedurii anterioare, verificați placa video și computerul, deoarece monitorul funcționează corect.

Diagnosticare încorporată

Monitorul încorporează un instrument de diagnosticare care vă ajută să aflați dacă problema întâmpinată este cauzată de monitor sau de computer și de placa video.

NOTĂ: Puteți să folosiți diagnosticarea încorporată numai când cablul video este deconectat și monitorul este în modul de testare automată.

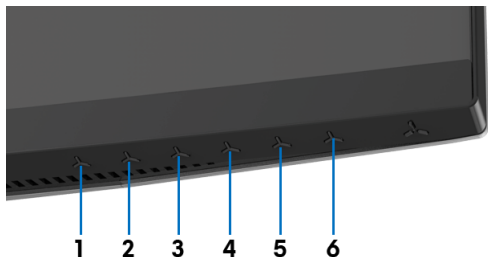

Pentru a folosi diagnosticarea încorporată:

1. Asigurați-vă că ecranul este curat (fără particule de praf pe suprafața ecranului).
2. Deconectați cablul/cablurile video din spatele computerului sau monitorului. Monitorul intră apoi în modul de testare automată.
3. Apăsați și mențineți apăsat **butonul 3** timp de 5 secunde. După 1 secundă va fi afișat un ecran gri.
4. Inspectați cu atenție ecranul pentru a detecta eventualele anomalii.
5. Apăsați din nou **butonul 3**. Culoarea ecranului devine roșie.
6. Inspectați ecranul pentru a detecta eventualele anomalii.
7. Repetați etapele 5 și 6 pentru a inspecta culorile verde, albastru, negru și alb ale ecranului.

Testul este finalizat când este afișat ecranul alb. Pentru a ieși, apăsați din nou **butonul 3**.

Dacă nu detectați anomalii pe ecran folosind instrumentul de diagnosticare încorporat, monitorul funcționează corect. Verificați placa video și computerul.

Probleme frecvente

Tabelul următor conține informații generice despre problemele obișnuite pe care le puteți întâmpina cu monitorul și despre posibilele soluții:

Simptome frecvente	Ce experimentați	Soluții posibile
Video lipsă/LED Pornit/Oprit stins	Imagine lipsă	<ul style="list-style-type: none">Asigurați-vă că cablul video dintre monitor și computer este corect conectat și fixat.Verificați dacă priza funcționează corect folosind alt echipament electronic.Asigurați-vă că butonul Pornit/Oprit este complet apăsat.Asigurați-vă că în meniul Input Source (Sursă intrare) este selectată sursa de intrare corectă.
Video lipsă/LED Pornit/Oprit aprins	Imagine lipsă sau luminozitate lipsă	<ul style="list-style-type: none">Sporiți luminozitatea și contrastul folosind meniul OSD.Folosiți funcția de verificare automată a monitorului.Verificați dacă nu există pini îndoșiți sau rupți în conectorul cablului video.Folosiți diagnosticarea încorporată.Asigurați-vă că în meniul Input Source (Sursă intrare) este selectată sursa de intrare corectă.
Focalizare slabă	Imaginea este neclară, difuză sau dublată	<ul style="list-style-type: none">Eliminați cablurile prelungitoare video.Resetați monitorul la setările din fabricație.Schimbați rezoluția video la raportul de aspect corect.
Video tremurat/ instabil	Imagine ondulată sau în mișcare ușoară	<ul style="list-style-type: none">Resetați monitorul la setările din fabricație.Verificați factorii de mediu.Mutați monitorul și testați-l în altă încăpere.
Pixeli lipsă	Ecranul LCD are pete	<ul style="list-style-type: none">Porniți și opriți monitorul.Pixelii stinși permanent reprezintă un defect normal care poate să apară la tehnologia LCD.Pentru informații suplimentare privind Calitatea monitoarelor Dell și Politica privind pixelii, consultați site-ul de asistență Dell: www.dell.com/support/monitors.

Pixeli blocați	Ecranul LCD are pete luminoase	<ul style="list-style-type: none"> ▪ Porniți și opriți monitorul. ▪ Pixelii stinși permanent reprezintă un defect normal care poate să apară la tehnologia LCD. ▪ Pentru informații suplimentare privind Calitatea monitoroarelor Dell și Politica privind pixelii, consultați site-ul de asistență Dell: www.dell.com/support/monitors.
Probleme cu luminozitatea	Imagina este prea întunecată sau prea luminoasă	<ul style="list-style-type: none"> ▪ Resetați monitorul la setările din fabricație. ▪ Reglați luminozitatea și contrastul folosind meniul OSD.
Distorsiuni geometrice	Ecranul nu este corect centrat	<ul style="list-style-type: none"> ▪ Resetați monitorul la setările din fabricație.
Linii orizontale/verticale	Ecranul afișează una sau mai multe linii	<ul style="list-style-type: none"> ▪ Resetați monitorul la setările din fabricație. ▪ Folosiți funcția de testare automată a monitorului și aflați dacă liniile apar și în modul de testare automată. ▪ Verificați dacă nu există pini îndoiți sau rupti în conectorul cablului video. ▪ Folosiți diagnosticarea încorporată.
Probleme de sincronizare	Ecranul este ilizibil sau haotic	<ul style="list-style-type: none"> ▪ Resetați monitorul la setările din fabricație. ▪ Folosiți funcția de testare automată a monitorului pentru a determina dacă ecranul ilizibil apare în modul de testare automată. ▪ Verificați dacă nu există pini îndoiți sau rupti în conectorul cablului video. ▪ Reporniți computerul în <i>modul sigur</i>.
Probleme de securitate	Fum sau scânteii vizibile	<ul style="list-style-type: none"> ▪ Nu parcurgeți nicio etapă de remediere a problemelor. ▪ Luați imediat legătura cu Dell.
Probleme intermitente	Monitorul funcționează defectuos în mod ocazional	<ul style="list-style-type: none"> ▪ Asigurați-vă că cablul video care conectează monitorul la computer este conectat corect și este fixat. ▪ Resetați monitorul la setările din fabricație. ▪ Folosiți funcția de testare automată a monitorului pentru a determina dacă problema apare ocazional și în modul de testare automată.

Culoare lipsă	Imaginea nu are culoare	<ul style="list-style-type: none"> Folosiți funcția de verificare automată a monitorului. Asigurați-vă că cablul video care conectează monitorul la computer este conectat corect și este fixat. Verificați dacă nu există pini îndoiți sau rușiți în conectorul cablului video.
Culoare incorectă	Culoarea imaginii este incorectă	<ul style="list-style-type: none"> Modificați setările din Preset Modes (Moduri presetate) din meniul OSD Game (Joc) în funcție de aplicație. Reglați valorile R/G/B în Custom Color (Culoare personalizată) din meniul OSD Game (Joc). Folosiți diagnosticarea încorporată.
Retenția imaginii datorită afișării unei imagini statice o perioadă lungă de timp	Este afișată o umbră slabă a imaginii statice	<ul style="list-style-type: none"> Folosiți funcția de gestionare a energiei pentru a opri monitorul când nu este folosit (pentru informații suplimentare, vezi Moduri de gestionare a energiei). Ca alternativă, folosiți un screen saver dinamic.

Probleme specifice produsului

Simptome specifice	Ce experimentați	Soluții posibile
Imaginea afișată este prea mică	Imaginea este centrată pe ecran, însă nu umple întreaga zonă de vizionare	<ul style="list-style-type: none"> Resetați monitorul la setările din fabricație.
Monitorul nu poate fi reglat folosind butoanele de pe panoul frontal	Meniul OSD nu este afișat	<ul style="list-style-type: none"> Opritiți monitorul, deconectați cablul de alimentare, conectați-l la loc, apoi porniți monitorul.

Fără semnal de intrare când sunt apăstate comenzile utilizatorului	Imagine lipsă, indicatorul LED este albastru	<ul style="list-style-type: none"> Verificați sursa de semnal. Asigurați-vă că computerul nu este în modul de economisire a energiei mișcând mouse-ul sau apăsând o tastă pe tastatură. Verificați dacă cablul de semnal este conectat corect. Reconectați cablul de semnal dacă este cazul. Resetați computerul sau playerul video.
Imaginea nu ocupă tot ecranul	Imaginea nu ocupă toată înălțimea sau lățimea ecranului	<ul style="list-style-type: none"> Datorită diferitelor formate video (raport de aspect) ale DVD-urilor, monitorul poate afișa pe ecranul complet. Folosiți diagnosticarea încorporată.

Probleme specifice pentru Universal Serial Bus (USB)

Simptome specifice	Ce experimentați	Soluții posibile
Interfața USB nu funcționează	Perifericele USB nu funcționează	<ul style="list-style-type: none"> Verificați dacă monitorul este pornit. Reconectați cablul upstream la computer. Reconectați perifericele USB (conector downstream). Opriti și reporniți monitorul. Reporniți computerul. Unele dispozitive USB, cum sunt hard discurile externe portabile, necesită un curent electric mai mare; conectați dispozitivul direct la computer.
Interfața USB 3.0 de super viteză este lentă	Perifericele USB 3.0 super viteză funcționează lent sau nu funcționează deloc	<ul style="list-style-type: none"> Verificați dacă computerul este compatibil cu interfața USB 3.0. Unele computere au porturi USB 3.0, USB 2.0 și USB 1.1. Asigurați-vă că folosiți portul USB corect. Reconectați cablul upstream la computer. Reconectați perifericele USB (conector downstream). Reporniți computerul.
Perifericele USB wireless nu mai funcționează după conectarea unui dispozitiv USB 3.0	Perifericele USB wireless răspund lent sau funcționează numai după ce distanța dintre ele și receptorul lor scade	<ul style="list-style-type: none"> Sporiți distanța dintre perifericele USB 3.0 și receptorul USB wireless. Poziționați receptorul USB wireless cât mai aproape de perifericele USB wireless. Folosiți un cablu prelungitor USB pentru a amplasa receptorul USB wireless cât mai departe de portul USB 3.0.

Anexă

AVERTISMENT: Instrucțiuni privind securitatea

⚠ AVERTISMENT: Utilizarea unor comenzi, reglaje sau proceduri diferite de cele specificate în această documentație poate să cauzeze șoc electric, pericole de ordin electric și/sau pericole de ordin mecanic.

Pentru informații despre instrucțiunile privind securitatea, consultați Informații despre securitate, mediu și omologare (SERI).

Notificări FCC (numai în S.U.A.) și alte informații privind reglementările

Pentru notificările FCC și alte informații privind reglementările, consultați site-ul web de conformitate cu reglementările la adresa www.dell.com/regulatory_compliance.

Luați legătura cu Dell

Clienții din Statele Unite pot să apeleze 800-WWW-DELL (800-999-3355).

✍ NOTĂ: Dacă nu aveți o conexiune activă la Internet, puteți să găsiți datele de contact pe factura de cumpărare, pe fișa de expediere, pe chitanță sau în catalogul de produse Dell.

Dell oferă mai multe servicii de asistență și service, online și prin telefon. Disponibilitatea acestora variază în funcție de țară și de produs, fiind posibil ca unele servicii să nu fie disponibile în zona dvs.

- Asistență tehnică online — www.dell.com/support/monitors
- Luați legătura cu Dell — www.dell.com/contactdell