

# צג Alienware AW3418DW/AW3418HW מדריך למשתמש

A L I E N W A R E™ 

דגם: AW3418HW/AW3418DW  
דגם רגולטורי: AW3418HWb/AW3418DWb

# הערות, הודעות ואזהרות

 הערה: הערה מתווה מידע חשוב שיסייע לך להשתמש במחשב שלך בצורה טובה יותר.

 זהירות: "זהירות" מתווה שקיים סיכון לנזק אפשרי לחומרה או לאובדן נתונים אם לא ממלאים אחר ההוראות.

 אזהרה: "אזהרה" מתווה אפשרות של נזק לרכוש, פגיעה גופנית או מוות.

**זכויות יוצרים © 2017-2018 Dell Inc. כל הזכויות שמורות.** מוצר זה מוגן תחת חוקי ארה"ב וחוקים בינלאומיים בנושא זכויות יוצרים ורכוש קנייני. Dell™ והסמל של Dell הם סימנים מסחריים של Dell Inc. בארה"ב ו/או בתחומי שיפוט אחרים. כל הסימנים והשמות האחרים המוזכרים בזאת הם הסימנים המסחריים של החברות המתאימות שלהם.

# תוכן העניינים

6	אודות הצג שלך
6	תוכן האריזה
8	תכונות המוצר
9	זיהוי חלקים ופקדים
9	מבט מלפנים
10	תצוגה אחורית
11	תצוגה אחורית ותחתית
13	מפרט הצג
13	מפרט צג שטוח
14	מפרט רזולוציה
14	מצבי וידיאו נתמכים
15	מצבי תצוגה מוגדרים מראש
17	מפרט חשמלי
17	תכונות פיזיות
18	תכונות סביבה
19	מצבי ניהול צריכת חשמל
20	תפקידי פינים
21	יכולת "הכנס והפעל"
22	ממשק USB (Universal Serial Bus)
22	מחבר USB במעלה
23	מחבר USB במורד
23	יציאות USB
23	מדיניות איכות ופיקסלים בצג LCD
24	הנחיות לתחזוקה
24	ניקוי הצג
25	התקנת הצג
25	חיבור המעמד

29	חיבור המחשב
30	הסרת מעמד הצג
32	התקנת VESA על הקיר (אופציונלי)
<b>33</b>	<b>הפעלת הצג</b>
33	הפעל את הצג
33	שימוש בפקדי הלוח הקדמי
34	לחצן בלוח הקדמי
35	שימוש בתפריט תצוגת המסך (OSD)
35	גישה למערכת התפריטים
47	הודעת אזהרה בתצוגת המסך
47	הגדרת רזולוציה מקסימלית
48	שימוש בהטיה, בסביבול ובהרחבה האנכית
48	הטיה, סביבול
48	הרחבה אנכית
<b>49</b>	<b>שימוש באפליקציית AlienwareFX</b>
49	דרישות מקדימות
50	ניווט באפליקציית AlienFX
51	הגדרת האפקטים של התאורה
51	צבע בסיסי
52	הגדרה קבועה מראש של הנפשה
53	התאמה אישית של הצבעים הקבועים מראש
54	יצירת ערכת צבעים קבועים מראש
55	שינוי צבע קבוע מראש
56	מחיקת צבע קבוע מראש
57	מחיקת ערכת צבעים קבועים מראש
<b>58</b>	<b>פתרון בעיות</b>
58	בדיקה עצמית
59	אבחון מובנה
60	בעיות נפוצות
62	בעיות ספציפיות של המוצר

62 . . . . . (USB) Universal Serial Bus בעיות ספציפיות בממשק

**64** . . . . . **נספח**

64 . . . . . הודעות FCC (ארה"ב בלבד) ומידע נוסף על תקנות



64 . . . . . לפניה ל-Dell

# אודות הצג שלך

## תוכן האריזה

הצג שרכשת מגיע עם כל הרכיבים המוצגים להלן. אם חסר מי מהרכיבים, יש לפנות לתמיכה הטכנית של Dell. למידע נוסף, ראה [לפניה ל-Dell](#).

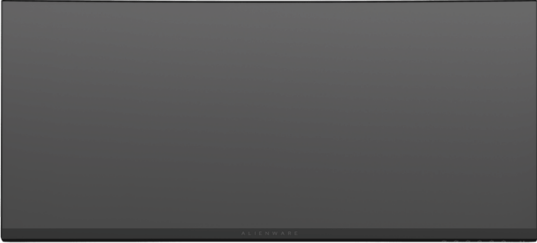
 הערה: פריטים מסוימים הם אופציונליים, וייתכן שלא ייכללו לצג שלך. ייתכן שלא ניתן יהיה להשתמש בתכונות או במדיה מסוימות במדינות מסוימות.

צג	
רגל המעמד	
כיסוי I/O	

<p>כבל חשמל (שונה בהתאם למדינה)</p>	
<p>כבל DisplayPort</p>	
<p>כבל Mini-DisplayPort ל-DisplayPort</p>	
<p>כבל USB 3.0 במעלה (מאפשר שימוש ביציאות USB שבגג)</p>	
<ul style="list-style-type: none"> <li>• מדריך התקנה מהירה</li> <li>• מידע אודות בטיחות, סביבה ותקינה</li> </ul>	

## תכונות המוצר

לצג של **Alienware AW3418DW/AW3418HW** יש מטריצה פעילה, תצוגת TFT, תצוגת גביש נוזלי (LCD) ותאורה אחורית מסוג LED. תכונות הצג כוללות:

- **AW3418DW**: שטח גלוי של 86.72 ס"מ (34.14 אינץ') (נמדד באלכסון). רזולוציה: עד ל-1440 x 3440 באמצעות DisplayPort ו-HDMI, עם תמיכה במסך מלא או ברזולוציות נמוכות יותר, ותמיכה בקצב ריענון מאוד גבוה של 100 Hz (120 Hz עם המהרה).
- **AW3418HW**: שטח גלוי של 86.70 ס"מ (34.13 אינץ') (נמדד באלכסון). רזולוציה: עד ל-1080 x 2560 באמצעות DisplayPort ו-HDMI, עם תמיכה במסך מלא או ברזולוציות נמוכות יותר, ותמיכה בקצב ריענון מאוד גבוה של 144 Hz (160 Hz עם המהרה)
- צג שתומך ב-Nvidia G-Sync עם זמן תגובה מהיר של 4 מילישניות.
- סולם צבעים של 99% sRGB.
- יכולת כיוונון בהטייה, סביבול, וגובה.
- מעמד ניתק וחורים להתקן תלייה Video Electronics Standards Association (VESA™) 100 מ"מ לפתרונות תלייה גמישים.
- חיבור דיגיטאלי עם DisplayPort ו-HDMI.
- מצויד ביציאת USB אחת במעלה וב-4 יציאות USB במורד.
- יכולת "הכנס והפעל", אם נתמכת במערכת שלך.
- כיוונוני תצוגת מסך (OSD) להגדרה קלה ולמיטוב של המסך.
- **AW3418HW** ו-**AW3418DW** מציעים שישה מצבים מוגדרים מראש כולל FPS (משחק ירי בגוף ראשון), RTS (אסטרטגיה בזמן אמת), RPG (משחק תפקידים) ושלושה מצבי משחק מותאמים אישית בהתאם להעדפת המשתמש.
- בנוסף, מסופקות תכונות מפתח לשיפור חוויית המשחק כגון "טיימר", Frame Rate "קצב מסגרות" ו-Display Alignment "כיוונון תצוגה" כדי לעזור לשפר את ביצועי השחקן ולספק את היתרון הטוב ביותר למשחק.
- צריכת הספק של 0.5 W כאשר הצג נמצא במצב שינה.
- מיטוב נוחות לעיניים עם מסך שלא מרצד.

**אזהרה:** ההשפעות האפשריות לטווח-ארוך של פליטת אור כחול מהצג עלולות לגרום נזק לעיניים, כולל עייפות לעיניים, מתח עיני דיגיטלי וכו'. תכונת **ComfortView** מיועדת לצמצם את כמות האור הכחול שנפלט מהצג כדי למטב את הנוחות לעיניים.



## זיהוי חלקים ופקדים

מבט מלפנים

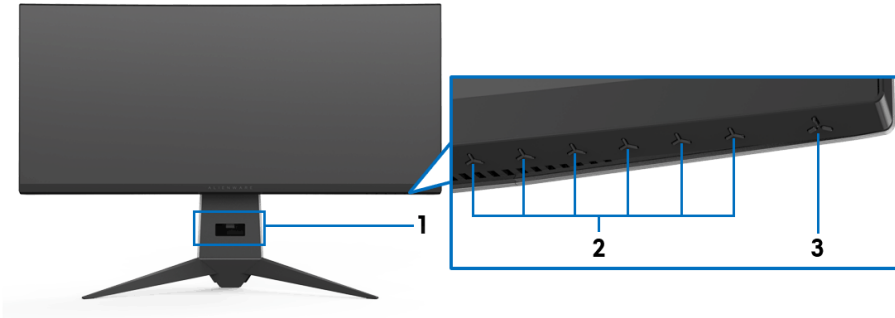

תיוור	תווית
חריץ לניהול הכבל (בצד הקדמי של המעמד)	1
לחצני פונקציות (למידע נוסף, ראה <a href="#">הפעלת הצג</a> )	2
לחצן הפעלה/כיבוי (כולל נורית חייווי)	3

## תצוגה אחורית



### תצוגה אחורית עם מעמד הצג

תווית	תיאור	שימוש
1	פתחי הרכבה VESA (100 מ"מ x 100 מ"מ - מאחור מכסה לוחית VESA המצורפת)	צג מורכב על הקיר באמצעות ערכת הרכבה לקיר תואמת VESA (100 מ"מ x 100 מ"מ).
2	תחנת עגינה לתאורה	כשרגל המעמד מוצמדת לצג, תחנת העדינה מספקת חשמל לתאורה של המעמד.
3	תווית רגולטורית	מפרטת את אישורי התקנות.
4	לחצן הסרת מעמד	משחרר את המעמד מהצג.
5	תווית מספר סידורי של ברקוד	עיין בתווית זו אם תצטרך לפנות אל Dell לקבלת תמיכה טכנית.
6	חריצים לניהול כבלים (בצד הימני והשמאלי של המעמד)	לשימוש כדי לארגן כבלים על ידי הצבתם דרך החריצים.

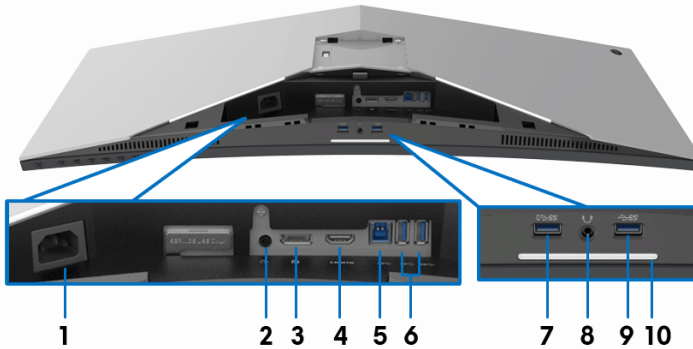

תצוגה אחורית ותחתית ללא מעמד הצג

תווית	תיאור	שימוש
1	מחבר חשמלי	מחבר את כבל החשמל (כלול עם הצג שלך).
2	יציאת קו יוצא	חבר את הרמקולים שלך. <b>הערה:</b> יציאה זו לא תומכת באוזניות.
3	DisplayPort	יש לחבר את המחשב עם כבל DisplayPort- Mini-DisplayPort-DisplayPort או DisplayPort (כלול עם הצג שלך).
4	יציאת HDMI	חבר את כבל HDMI של המחשב שלך.
5	יציאת USB עולה	יש לחבר את כבל ה-USB (כלול עם הצג שלך) ליציאה זו ולמחשבך כדי לאפשר את יציאות ה-USB בצג שלך.
9, 6	יציאות USB 3.0 (3)	מחבר את התקן ה-USB שברשותך. <b>הערה:</b> לשימוש ביציאות אלו, עליך לחבר את כבל ה-USB (כלול עם הצג שלך) ליציאה במעלה של ה-USB בצג ולמחשבך.
7	יציאת USB עם טעינת חשמל	יש לחבר כדי לטעון את התקן ה-USB.
8	יציאה לאוזניות	חבר את האוזניות או הרמקולים.

לאחר שהושלמה במלואה התקנת הצג, יש להקיש על חיישן המגע כדי להפעיל או לכבות את התאורה כלפי מטה.

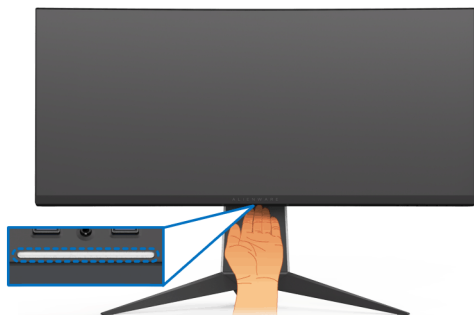

**הערה:** הגדרת היצרן מופעלת, התאורה כלפי מטה פעילה אם כבל החשמל מחובר. כדי לשנות את הגדרות ברירת המחדל, ראה **AlienFX Lighting "תאורת AlienFX"**.  
**הערה:** כאשר הפונקציה **Spectrum "ספקטרום" פעיל**, התאורה כלפי מטה מכובה.

מצב צג	מצב תאורה כלפי מטה	
	כאשר Spectrum "ספקטרום" כבוי	כאשר Spectrum "ספקטרום" פעיל
פעיל	מאפשר	מושבת
אין אות	מאפשר	מושבת
המתנה	מאפשר	מושבת

## מפרט הצג

### מפרט צג שטוח

AW3418HW	AW3418DW	דגם
מטריצה פעילה - TFT LCD		סוג מסך
In-Plane Switching		טכנולוגיית לוח
21:9		יחס גובה-רוחב
תמונה לצפייה		
867.0 מ"מ (34.13 אינץ')	867.2 מ"מ (34.14 אינץ')	אלכסוני
799.80 מ"מ (31.49 אינץ')	799.80 מ"מ (31.49 אינץ')	רוחב (אזור פעיל)
334.80 מ"מ (13.18 אינץ')	334.80 מ"מ (13.18 אינץ')	גובה (אזור פעיל)
267771.43 מ"מ <sup>2</sup> (415.01 אינץ' <sup>2</sup> )	267773.04 מ"מ <sup>2</sup> (415.01 אינץ' <sup>2</sup> )	סך האזור
0.31 מ"מ x 0.31 מ"מ	0.2325 מ"מ x 0.2325 מ"מ	גובה פיקסל
81.9	109	פיקסל לאינץ' (PPI)
178° (מאונך) טיפוסי		זווית צפייה
178° (אופקי) טיפוסי		
300 cd/m <sup>2</sup> (טיפוסי)		פלט בהיקות
1000 ל-1 (טיפוסי)		יחס ניגודיות
נגד סינוור עם קשיחות 3H		ציפוי פני התצוגה
מערכת LED edgelight		תאורה אחורית
4 מילישניות (אפור לאפור)		זמן תגובה
3800R (טיפוסי)	1900R (טיפוסי)	עקומה
16.77 מיליון צבעים		עומק צבע
(74%) CIE1931, 99% sRGB ו- (81%) CIE 1976	(73%) CIE1931, 99% sRGB ו- (82%) CIE 1976	סולם צבעים
<ul style="list-style-type: none"> <li>• רכזת USB 3.0 במהירות-על (עם יציאה אחת של USB 3.0 במעלה)</li> <li>• ארבע יציאות USB 3.0 במורד (כולל יציאה אחת שתומכת בטעינה חשמלית)</li> </ul>		התקנים מובנים

<ul style="list-style-type: none"> <li>• יציאה אחת של DisplayPort גירסה 1.2</li> <li>• יציאה אחת של HDMI גירסה 1.4</li> <li>• יציאה אחת של USB 3.0 במעלה (אחורית)</li> <li>• שתי יציאות USB 3.0 במורד (אחורית)</li> <li>• שתי יציאות USB 3.0 במורד (תחתית)</li> <li>• יציאה אחת של אוזניות (תחתית)</li> <li>• יציאה אחת של שקע קו שמע יוצא (אחורית)</li> </ul>		יציאות ומחברים
7.9 מ"מ (עליון)	10.45 מ"מ (עליון)	רוחב גבול (קצה צג לאזור פעיל)
7.02 מ"מ (שמאל/ימין)	9.77 מ"מ (שמאל/ימין)	
25.58 מ"מ (תחתית)	18.43 מ"מ (תחתית)	
יכולת כוונון		
0 עד 130 מ"מ		מעמד בעל כיוון גובה
-5° עד 25°		הטיה
-20° עד 20°		סביבול
<p> הערה: אין להציב לאורך (באופן מאונך) או להשתמש בצג זה במעמד הופכי (180°) לרוחב משום שזה עלול להזיק לצג.</p>		

#### מפרט רזולוציה

AW3418HW	AW3418DW	דגם
66 kHz עד 166 kHz (אוטומטי)	73 kHz עד 151 kHz (אוטומטי)	טווח סריקה אופקי
30 Hz עד 144 Hz (אוטומטי) 160 Hz (עם המהרה)	30 Hz עד 100 Hz (אוטומטי) 120 Hz (עם המהרה)	טווח סריקה אנכי
1080 × 2560 ב-160 Hz (עם המהרה)	3440 × 1440 ב-120 Hz (עם המהרה)	רזולוציה קבועה מראש מקסימלית

#### מצבי וידיאו נתמכים

AW3418DW/AW3418HW	דגם
FHD ,1080p ,720p ,576p ,480p	יכולות תצוגת וידיאו (ניגון HDMI ו-DP)

**מצבי תצוגה מוגדרים מראש**

**מצבי תצוגת HDMI (AW3418DW)**

קוטביות סנכרון (אופקי/אנכי)	שעון פיקסלים (MHz)	תדר סריקה אנכי (Hz)	תדר סריקה אופקי (kHz)	מצב תצוגה
-/-	25.2	60	31.5	480p x 640 ,IBM VGA
-/+	26.25	60	29.83	480p x 720 ,VESA
-/+	26	50	29.55	576p x 720 ,VESA
+/+	40	60	37.88	600p x 800 ,VESA
-/-	65	60	48.36	768p x 1024 ,VESA
+/+	74.25	50	37.5	720p x 1280 ,HDTV
+/+	74.25	60	45	720p x 1280 ,HDTV
+/-	148.5	50	56.25	1080p x 1920 ,HDTV
+/+	148.5	60	67.5	1080p x 1920 ,HDTV
-/+	265.25	50	73.7	Hz50@1440 x 3440

**מצבי תצוגת HDMI (AW3418HW)**

קוטביות סנכרון (אופקי/אנכי)	שעון פיקסלים (MHz)	תדר סריקה אנכי (Hz)	תדר סריקה אופקי (kHz)	מצב תצוגה
-/-	25.2	60	31.5	480p x 640 ,IBM VGA
-/+	26.25	60	29.83	480p x 720 ,VESA
-/+	26	50	29.55	576p x 720 ,VESA
+/+	40	60	37.88	600p x 800 ,VESA
-/-	65	60	48.36	768p x 1024 ,VESA
+/+	74.25	50	37.5	720p x 1280 ,HDTV
+/+	74.25	60	45	720p x 1280 ,HDTV
+/-	148.5	50	56.25	1080p x 1920 ,HDTV
+/+	148.5	60	67.5	1080p x 1920 ,HDTV
-/+	181.25	60	66.64	Hz60@1080 x 2560

**מצבי תצוגת (AW3418DW) DP**

מצב תצוגה	תדר סריקה אופקי (kHz)	תדר סריקה אנכי (Hz)	שעון פיקסלים (MHz)	קוטביות סנכרון (אופקי/אנכי)
480 x 640 ,VESA	31.5	60	25.2	-/-
600 x 800 ,VESA	37.88	60	40	+/+
768 x 1024 ,VESA	48.36	60	65	-/-
Hz60@1440 x 3440	88.8	60	319.75	-/+
Hz50@1440 x 3440	73.7	50	265.25	-/+
Hz85@1440 x 3440	127.4	85	458.5	-/+
Hz100@1440 x 3440	151	100	531.52	-/+
Hz105@1440 x 3440	159	105	559.57	-/+
Hz110@1440 x 3440	166.9	110	587.38	-/+
Hz115@1440 x 3440	172.5	115	607.2	+/+
Hz120@1440 x 3440	180	120	633.6	+/+

**מצבי תצוגת (AW3418HW) DP**

מצב תצוגה	תדר סריקה אופקי (kHz)	תדר סריקה אנכי (Hz)	שעון פיקסלים (MHz)	קוטביות סנכרון (אופקי/אנכי)
480 x 640 ,VESA	31.5	60	25.2	-/-
600 x 800 ,VESA	37.88	60	40	+/+
768 x 1024 ,VESA	48.36	60	65	-/-
Hz60@1080 x 2560	66.6	60	181.25	-/+
Hz85@1080 x 2560	95.5	85	259.75	-/+
Hz100@1080 x 2560	113.2	100	308	-/+
Hz120@1080 x 2560	137.2	120	373.25	-/+
Hz144@1080 x 2560	166.5	144	453	-/+
Hz150@1080 x 2560	174.1	150	473.5	-/+
Hz155@1080 x 2560	180.2	155	490.25	-/+
Hz160@1080 x 2560	186.5	160	507.25	-/+

הערה: צג זה תומך בסנכרון NVIDIA G-Sync. למידע אודות כרטיסים גרפיים שתומכים בתכונת NVIDIA G-SYNC, יש לעבור לאתר [www.geforce.com](http://www.geforce.com).



מפרט חשמלי

דגם	AW3418DW	AW3418HW
אותות כניסת וידאו	<ul style="list-style-type: none"> <li>• HDMI 1.4, 600 mV לכל שורה דיפרנציאלית, עכבת קלט של 100 ohm לכל זוג דיפרנציאלי</li> <li>• DisplayPort 1.2, 600 mV לכל שורה דיפרנציאלית, עכבת קלט של 100 ohm לכל זוג דיפרנציאלי</li> </ul>	
מתח כניסה AC/תדר/זרם	100 VAC עד 240 VAC / 50 Hz או $60 \pm 3$ Hz / 1.8 A (טיפוסי)	100 VAC עד 240 VAC / 50 Hz או $60 \pm 3$ Hz / 1.5 A (טיפוסי)
זרם נהירה	<ul style="list-style-type: none"> <li>• 120 V : 30 A (מקס') בטמפרטורה של 0°C (התחלה קרה)</li> <li>• 220 V : 60 A (מקס') בטמפרטורה של 0°C (התחלה קרה)</li> </ul>	<ul style="list-style-type: none"> <li>• 120 V : 30 A (מקס') בטמפרטורה של 0°C (התחלה קרה)</li> <li>• 220 V : 60 A (מקס') בטמפרטורה של 0°C (התחלה קרה)</li> </ul>

תכונות פיזיות

דגם	AW3418DW	AW3418HW
סוג כבל אות	<ul style="list-style-type: none"> <li>• דיגיטלי: HDMI, 19 פינים (לא כלול כבל)</li> <li>• דיגיטלי: DisplayPort, 20 פינים</li> <li>• אפיק טורי אוניברסלי: USB, 9 פינים</li> </ul>	
<b>מימדים (כולל מעמד)</b>		
גובה (מורחב)	560.89 מ"מ (22.08 אינץ')	563.15 מ"מ (22.17 אינץ')
גובה (דחוס)	442.44 מ"מ (17.42 אינץ')	442.44 מ"מ (17.42 אינץ')
רוחב	813.45 מ"מ (32.03 אינץ')	813.83 מ"מ (32.04 אינץ')
עומק	319.09 מ"מ (12.56 אינץ')	319.09 מ"מ (12.56 אינץ')
<b>מימדים (לא כולל מעמד)</b>		
גובה	363.68 מ"מ (14.32 אינץ')	368.28 מ"מ (14.50 אינץ')

רוחב	813.45 מ"מ (32.03 אינץ')	813.83 מ"מ (32.04 אינץ')
עומק	121.37 מ"מ (4.78 אינץ')	95.15 מ"מ (3.74 אינץ')
<b>מימדי המעמד</b>		
גובה (מורחב)	448.95 מ"מ (17.68 אינץ')	
גובה (דחוס)	442.44 מ"מ (17.42 אינץ')	
רוחב	559.40 מ"מ (22.02 אינץ')	
עומק	319.09 מ"מ (12.56 אינץ')	
<b>משקל</b>		
משקל כולל אריזה	19.28 ק"ג (42.49 פאונד)	18.89 ק"ג (41.64 פאונד)
משקל כולל מכלול המעמד וכבלים	12.24 ק"ג (26.98 פאונד)	11.81 ק"ג (26.03 פאונד)
משקל ללא מכלול המעמד (להרכבה על הקיר או עבור שיקולי הרכבת VESA - ללא כבלים)	7.27 ק"ג (16.02 פאונד)	6.91 ק"ג (15.23 פאונד)
משקל מכלול המעמד	4.59 ק"ג (10.12 פאונד)	4.52 ק"ג (9.96 פאונד)
מסגרת קדמית מבריקה	מסגרת שחורה - יחידת ברק של 20 (מקס')	

### תכונות סביבה

AW3418HW	AW3418DW	דגם
<b>תקנים תואמים</b>		
• זכוכית שאינה מכילה ארסן וכספית בלוח הקדמי בלבד		
<b>טמפרטורה</b>		
0°C עד 40°C (32°F עד 104°F)		בפעולה
<ul style="list-style-type: none"> <li>אחסון: -20°C עד 60°C (-4°F עד 140°F)</li> <li>משלוח: -20°C עד 60°C (-4°F עד 140°F)</li> </ul>		לא בפעולה
<b>לחות</b>		
10% עד 80% (ללא התעבות)		בפעולה
<ul style="list-style-type: none"> <li>אחסון: 5% עד 90% (ללא התעבות)</li> <li>משלוח: 5% עד 90% (ללא התעבות)</li> </ul>		לא בפעולה

<b>גובה</b>	
בפעולה	5,000 מ' (16,404 רגל) (מקסימום)
לא בפעולה	12,192 מ' (40,000 רגל) (מקסימום)
<b>פיזור תרמי</b>	<ul style="list-style-type: none"> <li>• 375.3 BTU/לשעה (מקסימום)</li> <li>• 204.7 BTU/לשעה (טיפוסי)</li> <li>• 324.1 BTU/לשעה (מקסימום)</li> <li>• 170.6 BTU/לשעה (טיפוסי)</li> </ul>

### מצבי ניהול צריכת חשמל

אם ברשותך כרטיס מסך תואם VESA DPM™ או תוכנה המותקנת במחשב, הצג יכול להפחית באופן אוטומטי את צריכת החשמל שלו כאשר אינו בשימוש. תכונת זו נקראת **מצב חיסכון בצריכת הספק\***. כאשר המחשב מזהה קלט מהמקלדת, מהעכבר או מאביזר קלט אחר, הצג יחזור לפעול אוטומטית. הטבלה הבאה מציגה את צריכת החשמל ואת האותות של תכונה אוטומטית זו לחיסכון בחשמל.

#### AW3418DW

מצבי VESA	סנכרון אופקי	סנכרון אנכי	וידיאו	חיווי הפעלה	צריכת חשמל
פעולה רגילה	פעיל	פעיל	פעיל	כחול	W 110 (מקסימום)** W 60 (טיפוסי)
מצב Active-off	לא פעיל	לא פעיל	מוחשך	לבן (הבהוב)	פחות מ-W 0.5
כיבוי	-	-	-	כבוי	פחות מ-W 0.3

#### AW3418HW

מצבי VESA	סנכרון אופקי	סנכרון אנכי	וידיאו	חיווי הפעלה	צריכת חשמל
פעולה רגילה	פעיל	פעיל	פעיל	כחול	W 95 (מקסימום)** W 50 (טיפוסי)
מצב Active-off	לא פעיל	לא פעיל	מוחשך	לבן (הבהוב)	פחות מ-W 0.5
כיבוי	-	-	-	כבוי	פחות מ-W 0.3

\* ניתן לבטל לגמרי את צריכת החשמל במצב כבוי רק על ידי ניתוק כבל החשמל מהצג.  
\*\* צריכת חשמל מקסימלית עם בהיקות מקס ו-USB פעיל.

מחבר DisplayPort

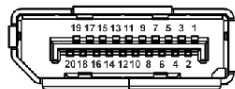

מספר פיין	צד 20 הפינים של כבל האותות
1	ML0(p)
2	GND
3	ML0(n)
4	ML1(p)
5	GND
6	ML1(n)
7	ML2(p)
8	GND
9	ML2(n)
10	ML3(p)
11	GND
12	ML3(n)
13	GND
14	GND
15	AUX(p)
16	GND
17	AUX(n)
18	GND
19	חזרה PWR
20	DP_PWR V +3.3

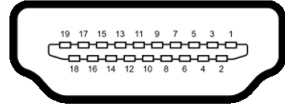

מספר פין	צד 19 הפינים של כבל האותות
1	TMDS DATA 2+
2	סיכוך 2 TMDS DATA
3	TMDS DATA 2-
4	TMDS DATA 1+
5	סיכוך 1 TMDS DATA
6	TMDS DATA 1-
7	TMDS DATA 0+
8	סיכוך 0 TMDS DATA
9	TMDS DATA 0-
10	TMDS CLOCK+
11	מגן TMDS CLOCK
12	TMDS CLOCK-
13	CEC
14	שמור (אין חיבור במכשיר)
15	(SCL) DDC CLOCK
16	(SDA) DDC DATA
17	הארקה DDC/CEC
18	מתח V 5+
19	זיהוי חיבור חם

### יכולת "הכנס והפעל"

תוכל להתקין את הצג בכל מערכת התומכת ב"הכנס והפעל". הצג מספק אוטומטית למחשב את נתוני EDID (Extended Display Identification Data) שלו תוך שימוש בפרוטוקולי DDC (Display Data Channel) ומאפשר למחשב להגדיר את עצמו ולמטב את ביצועי הצג. ברוב המקרים, התקנת הצג תתבצע אוטומטית; תוכל לבחור הגדרות שונות אם תרצה בכך. לפרטים נוספים אודות שינוי הגדרות הצג, ראה [הפעלת הצג](#).

## ממשק USB (Universal Serial Bus)

בסעיף זה תקבל פרטים אודות יציאות ה-USB הזמינות בצג.

הערה: מקלט זה תומך ב-USB 3.0 במהירות-על. 

מהירות העברה	קצב העברת נתונים	צריכת חשמל*
מהירות-על	5 Gbps	W 4.5 (מקס' כל יציאה)
מהירות גבוהה	480 Mbps	W 4.5 (מקס' כל יציאה)
מהירות מלאה	12 Mbps	W 4.5 (מקס' כל יציאה)

\* עד ל-A2 ביציאת USB במורד (יציאה עם סמל סוללה ) עם מכשירים שתומכים בגירסת טעינת סוללה או מכשירי USB רגילים.

### מחבר USB במעלה

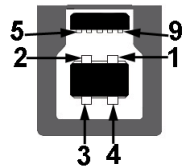

מספר פין	צד 9 פינים של המחבר
1	VCC
2	D-
3	D+
4	GND
5	SSTX-
6	SSTX+
7	GND
8	SSRX-
9	SSRX+

## מחבר USB במורד



מספר פין	צד 9 פינים של המחבר
1	VCC
2	D-
3	D+
4	GND
5	SSRX-
6	SSRX+
7	GND
8	SSTX-
9	SSTX+

### יציאות USB

- אחת במעלה - אחורית
- שתיים במורד - אחורית
- שתיים במורד - תחתית
- יציאת טעינת חשמל - היציאה עם סמל הסוללה  ; תומכת ביכולת טעינת זרם מהירה אם המכשיר תומך ב-BC1.2.

 **הערה:** לשימוש בתכונה USB 3.0 יש צורך במחשב שתומך ב-USB 3.0.

 **הערה:** יציאות ה-USB של הצג פועלות רק כאשר הצג פעיל או במצב חיסכון בצריכת חשמל. אם תכבה את הצג ולאחר מכן תדליק אותו, ייתכן שיארך למכשירים שמחוברים אליו זמן מה כדי לחזור לפעול כרגיל.

### מדיניות איכות ופיקסלים בצג LCD

בתהליך הייצור של צג LCD, פעמים רבות פיקסל אחד או יותר מתקבעים במצב שאינו ניתן לשינוי. קשה להבחין בפיקסלים הללו והם אינם משפיעים על האיכות או על היכולת להשתמש בתצוגה. למידע נוסף אודות האיכות של צגי Dell ומדיניות הפיקסלים, [www.dell.com/support/monitors](http://www.dell.com/support/monitors).

## הנחיות לתחזוקה

### ניקוי הצג

⚠ **זהירות: יש לקרוא ולמלא אחר הוראות בטיחות טרם ניקוי הצג.**

⚠ **אזהרה: טרם ניקוי הצג, יש לנתק את כבל החשמל שלו מהשקע החשמלי.**

מומלץ לפעול בהתאם להוראות שברשימה הבאה להוצאה מהאריזה, לניקוי או לטיפול בצג:

- לניקוי המסך האנטי-סטטי, הרטב קלות מטלית רכה ונקייה במים. אם ניתן, השתמש במטלית מיוחדת לניקוי מסכים או בתמיסה מתאימה לציפוי האנטי-סטטי. אין להשתמש בבזזין, במדלל, באמוניה, בחומרי ניקוי שוחקים או באוויר דחוס.
- נקה את הצג בעזרת מטלית לחה ופושרת. הימנע משימוש בחומרי ניקוי מכל סוג, החומרים הללו משאירים ציפוי לבנבן על הצג.
- אם הבחנת באבקה לבנה כשפרקת את הצג, נגב אותה בעזרת מטלית.
- טפל בזהירות בצג, משום שצג בצבע כהה עלול להישרט ולהראות יותר סימני שחיקה לבנים מאשר צג בצבע בהיר.
- כדי לשמור על איכות התמונה הטובה ביותר בצג שלך, יש להשתמש בשומר מסך משתנה דינמי, ולכבות את הצג כשאינו בשימוש.



# התקנת הצג

## חיבור המעמד

הערה: המעמד לא מותקן במפעל לפני שהוא נשלח. 

הערה: ההוראות הבאות חלות רק על חיבור המעמד שנשלח עם הצג שלך. אם אתה מחבר מעמד שקנית מכל מקור אחר, עליך למלא אחר הוראות ההתקנה שנכללו עם המעמד. 

זהירות: השלמת הצעדים חשובה כדי להגן על המסך המעוקל שלך. נא למלא אחר ההוראות להלן כדי לסיים את ההתקנה. 

לחיבור מעמד הצג:

1. לאחר פתיחת הקופסה, יש להסיר את ריפוד הקצף מראש החבילה.

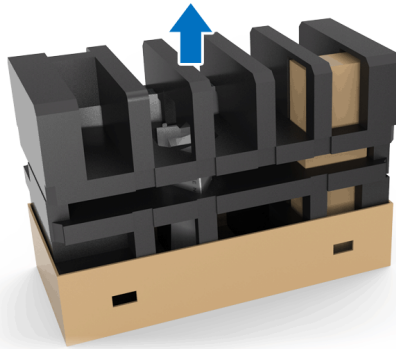

2. הפוך את ריפוד הקצף, והנח אותו על משטח שטוח.

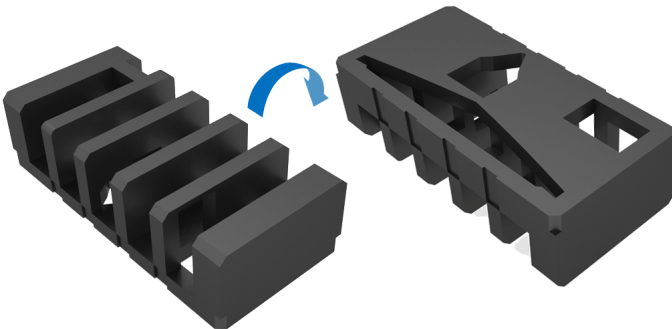

3. הרם בעדינות את הצג על ידי אחיזה איתנה בשני הצדדים.



4. הנח את הצג על הקצף, והסר את הכיסוי מהצג.



5. הנח את הצג על הקצף, כשפניו כלפי מטה.

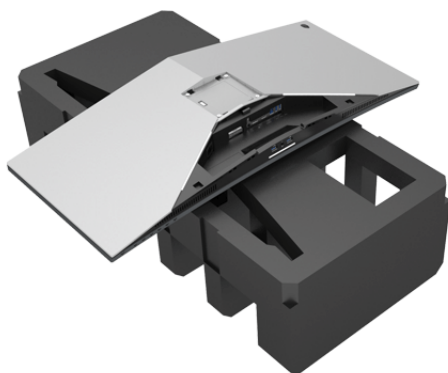

6. יש ללחוץ את מגביה המעמד עד שיינעל למקומו בנקישה.

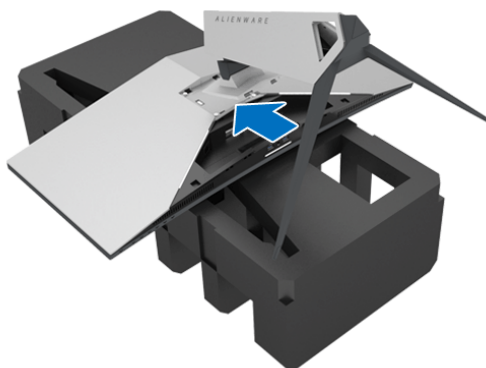

7. חבר את הכבלים הנחוצים לצג, כפי שמוצג בתרשים, ונתב את הכבלים דרך חריץ ניהול הכבלים שבמגביה המעמד.

a. כבל חשמל

b. כבל DisplayPort או Mini-DisplayPort אל כבל DisplayPort

c. כבל HDMI (אופציונלי, הכבל לא נכלל)

d. כבל USB במעלה

e. כבלי USB במורד (אופציונלי, הכבל לא נכלל)

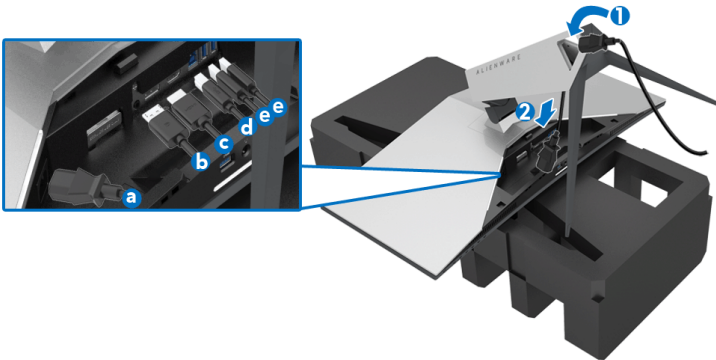

 הערה: יש לנתב בצורה מסודרת כל אחד מהכבלים כך שהם מאורגנים לאחר שכיסוי ה-I/O מוצמד.

 אזהרה: אין לחבר כבל חשמל לשקע בקיר או להפעיל את הצג עד שקיבלת את ההוראה לעשות זאת.

8. יש לוודא שהלשוניות על כיסוי ה-I/O מיושרות עם חריץ 1 וחריץ 2 בגב הצג.

9. יש לוודא שהלשוניות על כיסוי ה-I/O מיושרות עם חריץ 3 וחריץ 4 בגב הצג.

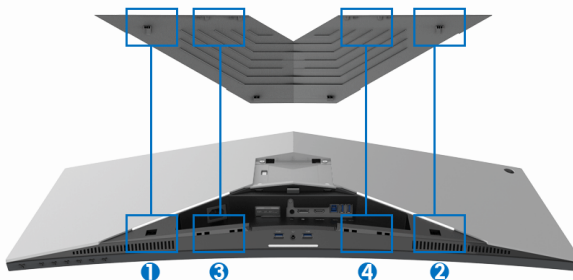

10. יש להחליק את כיסוי ה-I/O עד שהוא מתקבע במקומו.

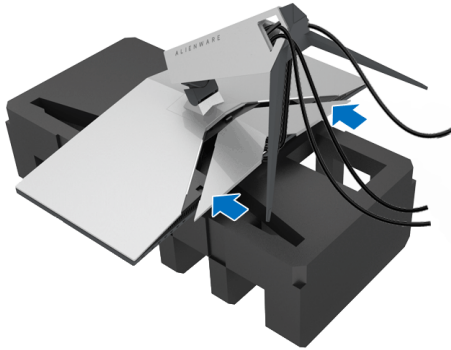

⚠ הערה: יש לוודא שאין הפרעה לכבלים, ושהם עוברים דרך כיסוי ה-I/O וחריץ ניהול הכבלים במגביה המעמד.

### חיבור המחשב

⚠ אזהרה: לפני שתתחיל בהליך כלשהו מסעיף זה, יש למלא אחר **הוראות בטיחות**.

⚠ הערה: אין לחבר בו-זמנית את כל הכבלים למחשב.

לחיבור הצג אל המחשב:

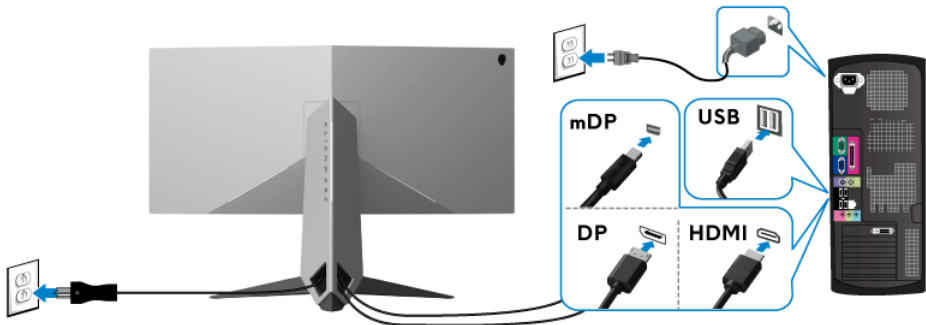

1. יש לחבר את הקצה השני של כבל DisplayPort (או Mini-DisplayPort) אל DisplayPort המחשב.

2. חבר את כבל USB 3.0 במעלה (כבל מצורף) ליציאה במעלה של הצג ולאחר מכן חבר את הקצה השני של הכבל ליציאת USB 3.0 מתאימה במחשב. (לקבלת פרטים, ראה **תצוגה אחורית ותחתית**).

3. חבר את התקני הציוד ההיקפי USB 3.0 ליציאות USB 3.0 במורד הזרם שבצג.

4. חבר את כבלי המתח של המחשב ושל הצג לשקעים סמוכים בקיר.
5. הדלק את הצג ואת המחשב.

אם מוצגת תמונה, ההתקנה הסתיימה. אם לא מוצגת תמונה, ראה סעיף **בעיות בפציפיות בממשק (USB) Universal Serial Bus**.

**הערה:** הגרפיקה משמשת למטרת המחשה בלבד. מראה המחשב עשוי להיות שונה. 

## הסרת מעמד הצג

**הערה:** כדי למנוע שריטות במסך ה-LCD בעת הסרת המעמד, יש לוודא שהצג מונח על משטח נקי ורך. 

**הערה:** ההוראות הבאות חלות רק על חיבור המעמד שנשלח עם הצג שלך. אם אתה מחבר מעמד שקנית מכל מקור אחר, עליך למלא אחר הוראות ההתקנה שנכללו עם המעמד. 

להסרת המעמד:

1. כבה את הצג.
2. נתק את הכבלים מהמחשב.
3. יש להניח את הצג על מטלית רכה או כרית.
4. יש להפעיל לחץ בעדינות על כיסוי ה-I/O כדי להחליק אותו מהצג.

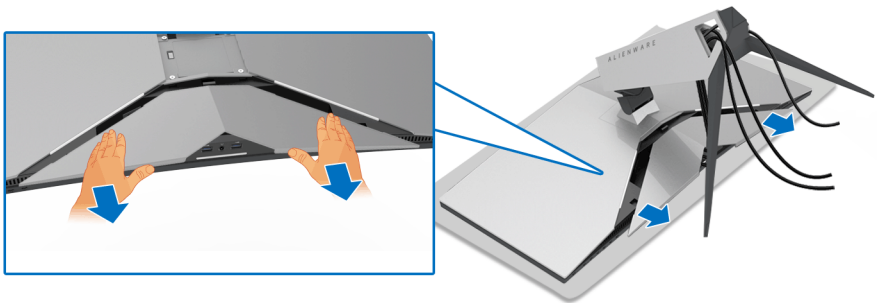

5. יש לנתק את הכבלים מהצג, ולהחליק את הכבלים דרך חריץ ניהול הכבלים במגביה המעמד.

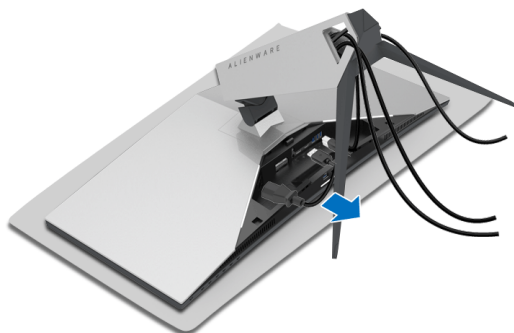

6. לחץ והחזק את לחצן שחרור המעמד.

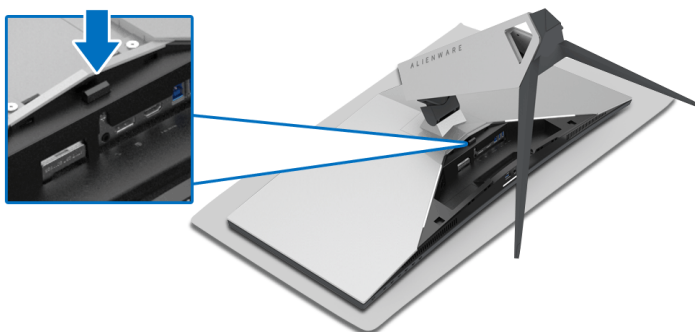

7. הרם את מגביה המעמד והרחק אותו מהצג.

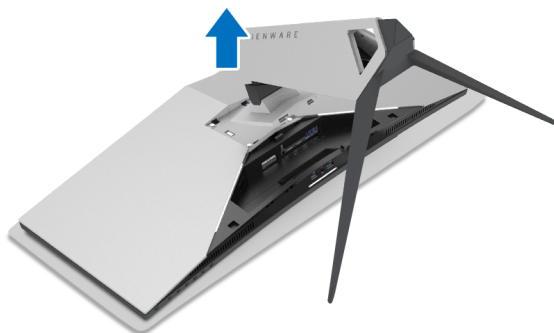

## התקנת VESA על הקיר (אופציונלי)

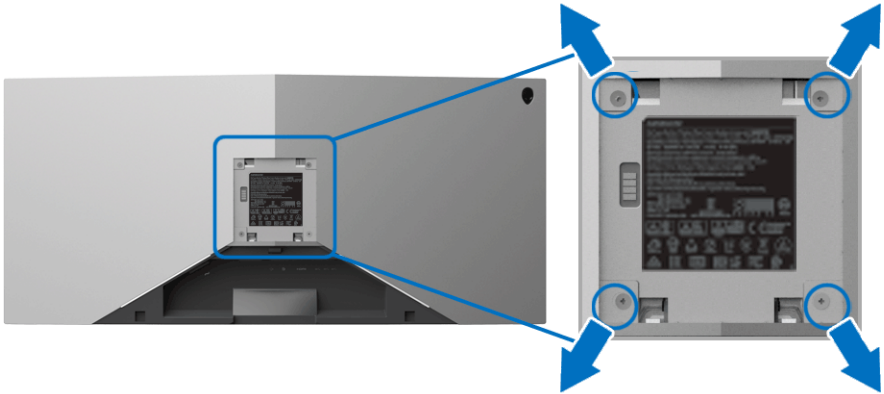

(מידות הבורג: 10 x M4 מ"מ).

יש לעיין בהוראות שצורפו לערכת התלייה על הקיר תואמת VESA.

1. הנח את לוח הצג על מטלית רכה או על כרית על גבי משטח שטוח ויציב.
2. הסרת מעמד הצג. (ראה סעיף **הסרת מעמד הצג**.)
3. בעזרת מברג פיליפס, הברג החוצה את ארבעת הברגים שמחזיקים את כיסוי הפלסטיק במקומו.
4. חבר את המסגרת של ערכת התלייה על הקיר אל הצג.
5. התקן את הצג על הקיר. למידע נוסף, עיין במסמכים שנשלחו עם ערכת ההתקנה על הקיר.

 הערה: מיועד לשימוש רק עם תושבת שצוינה להרכבה על הקיר מסוג UL עם קיבולת משקל או עומס של 29.1 ק"ג (AW3418DW) / 27.6 ק"ג (AW3418HW) לפחות.



# הפעלת הצג

## הפעל את הצג

לחץ על לחצן ההפעלה כדי להפעיל את הצג.

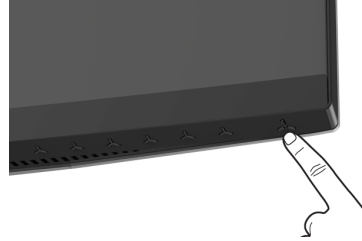

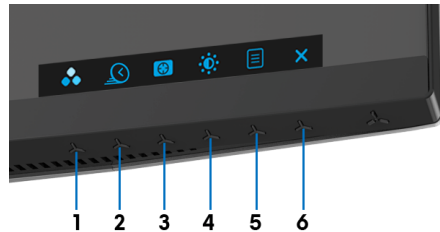

## שימוש בפקדי הלוח הקדמי

יש להשתמש בלחצני הפקדים שבחזית הצג כדי לכוון את ההגדרות.



הטבלה הבאה מתארת את לחצני הלוח הקדמי:





תיאור	לחצן בלוח הקדמי
לחץ על לחצן זה כדי לבחור מרשימת מצבי צבעים מוגדרים מראש.	 1 מקש קיצור/ Preset Modes "מצבים מוגדרים מראש"
יש להשתמש בלחצן זה כדי לפתוח את התפריט של <b>Overclock Refresh Rate</b> "קצב ריענון המהרה".	 2 מקש קיצור/ Overclock Refresh Rate "קצב ריענון המהרה"

יש להשתמש בלחצן זה כדי לפתוח את התפריט של <b>Dark Stabilizer</b> "מייצב חושך".		3
יש להשתמש בלחצן זה כדי לגשת ישירות אל התפריט <b>Brightness/Contrast</b> "בהירות/ניגודיות".		4
יש להשתמש בלחצן <b>תפריט</b> כדי להפעיל את תצוגת המסך (OSD). ראה סעיף <b>גישה למערכת התפריטים</b> .		5
יש להשתמש בלחצן זה כדי לצאת מהתפריט הראשי של תצוגת המסך.		6

### לחצן בלוח הקדמי

יש להשתמש בלחצנים שבחזית הצג כדי לכוון את הגדרות התמונה.



תיאור	לחצן בלוח הקדמי	
השתמש בלחצן <b>מעלה</b> כדי לכוון (להגדיל טווחים) פריטים בתפריט ה-OSD.	 מעלה	1
השתמש בלחצן <b>למטה</b> כדי לכוון (טווחי הפחתה) פריטים בתפריט ה-OSD.	 למטה	2
השתמש בלחצן <b>בחר</b> לאישור הבחירה.	 בחר	3
השתמש בלחצן <b>הקודם</b> לחזרה לתפריט הקודם.	 הקודם	4



## שימוש בתפריט תצוגת המסך (OSD)

גישה למערכת התפריטים

**הערה:** אם תשנה את ההגדרות ולאחר מכן תמשיך לתפריט אחר, או תצא מתפריט ה-OSD, הצג ישמור אוטומטית שינויים אלו. השינויים יישמרו גם אם תשנה את ההגדרות ותמתין עד שתפריט המסך ייעלם.

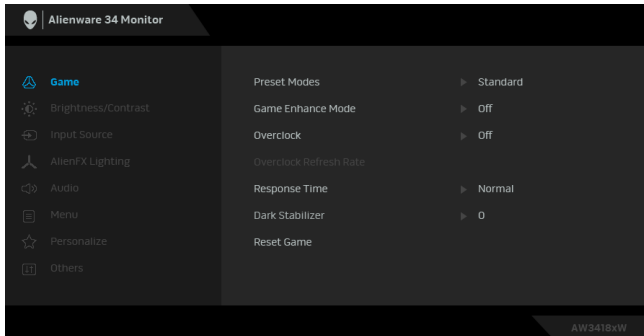
1. לחץ על הלחצן  כדי להפעיל את תפריט תצוגת המסך וכדי להציג את התפריט הראשי.



2. לחץ על הלחצנים  וכן על  כדי לעבור בין אפשרויות ההגדרות השונות. כשאתה עובר בין סמלים, שם האפשרות הנבחרת יודגש. עיין בטבלה הבאה לקבלת רשימה מלאה של כל האפשרויות הזמינות עבור הצג.

3. יש ללחוץ פעם אחת על הלחצן  כדי להפעיל את האפשרות המודגשת.

4. לחץ על הלחצנים  וכן  כדי לבחור בפרמטר הרצוי.

5. יש ללחוץ על  כדי להיכנס לתפריט המשנה ולאחר מכן להשתמש בלחצני החיצים, בהתאם למחווים שבתפריט כדי לבצע שינויים.

6. בחר באפשרות  כדי לחזור לתפריט הראשי או כדי לצאת מתפריט המסך.

יש להשתמש בתפריט זה כדי להתאים אישית את חוויית המשחק הוויזואלית.

Game "משחק"

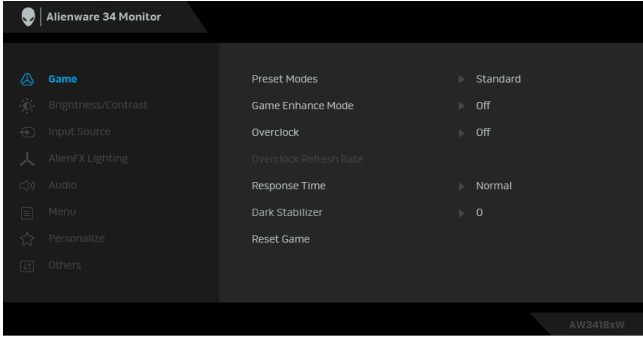

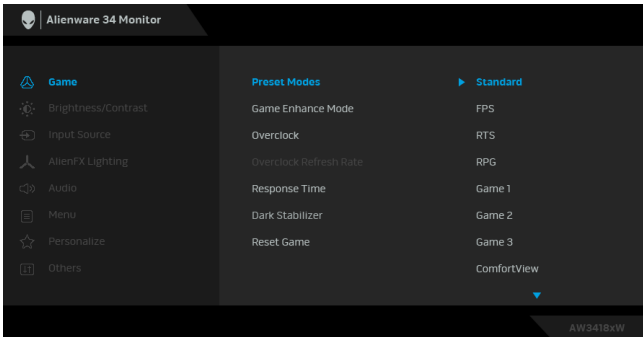

מאפשר לך לבחור מרשימת מצבי צבעים מוגדרים מראש.

Preset Modes "מצבים מוגדרים מראש"



- **Standard "סטנדרטי"**: טוען את הגדרות ברירת המחדל לצבעי הצג. זוהי ברירת המחדל הקבועה מראש.
- **FPS**: טעינת הגדרות צבע אידיאליות למשחקי ירי בגוף ראשון.
- **RTS**: טעינת הגדרות צבע אידיאליות למשחקי אסטרטגיה בזמן אמת.
- **RPG**: טעינת הגדרות צבעים אידיאליות למשחקי תפקידים.
- **Game 1 "משחק 1"/"2" "משחק 3"**: מאפשר לך להתאים אישית את הגדרות הצבעים לצרכי המשחקים שלך.

- 
- **Preset Modes**  
"מצבים מוגדרים מראש"
- ComfortView**: מפחית את רמת האור הכחול הנפלט מהמסך על מנת להפוך את הצפייה נוחה יותר לעיניים.
- אזהרה: ההשפעות האפשריות לטווח-ארוך של פליטת אור כחול מהצג עלולות לגרום לפגיעה גופנית, כגון מתח עיני דיגיטלי, עייפות לעיניים, ונזק לעיניים. שימוש בצג במשך פרקי זמן ממושכים עלול לגרום גם לכאבים גופניים כגון בצוואר, בידיים, בגב ובכתפיים.**
- כדי להפחית את הסיכון למתח עיני ולכאבים בצוואר/בזרועות/בגב/בכתפיים בעקבות שימוש בצג במשך פרקי זמן ארוכים, אנו מציעים:
1. הגדר את המרחק מהמסך בין 20 אינץ' ל-28 אינץ' (50 ס"מ עד 70 ס"מ) מהעיניים.
  2. מצמץ לעתים תכופות כדי ללחלח את העיניים, או הרטב את העיניים עם מים לאחר שימוש ממושך בצג.
  3. לקחת הפסקות באופן קבוע ותכוף של 20 דקות כל שעתיים.
  4. להסיר את המבט מהצג, ולהביט בעצם מרוחק במרחק של 20 רגל במשך 20 שניות לפחות במהלך ההפסקות.
  5. בצע תרגילי התמתחות כדי לשחרר מתח המצוואר/הזרועות/הגב והכתפיים במהלך ההפסקות.
- **Warm "חמים"**: מגדיל את טמפרטורת הצבעים. המסך יראה "חם" יותר עם גוון אדום/צהוב.
  - **Cool "קריר"**: מקטין את טמפרטורת הצבעים. המסך יראה "קריר" יותר עם גוון כחול.
  - **Custom Color "צבע מותאם אישית"**: מאפשר לקבוע ידנית את הגדרות הצבעים. יש ללחוץ על הלחצן  ועל הלחצן  כדי לשנות את ערך שלושת הצבעים (B, G, R) וכדי ליצור מצב צבעים קבוע מראש משלך.
-

תכונה זו מציעה שלוש פונקציות זמינות לשיפור חוויית המשחק.

## Game Enhance Mode "מצב שיפור תפקוד משחק"

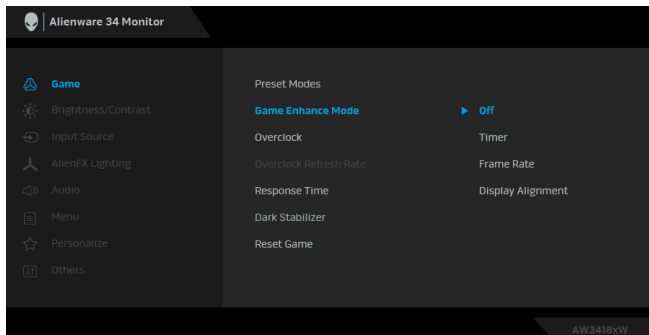

### • Off "כבוי"

יש לבחור בזה כדי להשבית את הפונקציות תחת **Game Enhance Mode "מצב שיפור תפקוד משחק"**.

### • Timer "טיימר"

מאפשר לך להשבית או לאפשר את הטיימר שבפינה השמאלית העליונה של התצוגה. הטיימר מציג את הזמן שעבר ממתי שהמשחק התחיל. יש לבחור באפשרות מרשימת מרווחי הזמן כדי למדוד את קצב המטרה של המשחק.

### • Frame Rate "קצב מסגרות"

הבחירה באפשרות **On "מופעל"** תאפשר לך להציג את המסגרות לשנייה הקיימות בעת משחק במשחקים. ככל שהקצב גבוה יותר, כך התנועה תיראה חלקה יותר.

### • Display Alignment "כיוונון התצוגה"

יש להפעיל את הפונקציה כדי לעזור להבטיח את הכיוונון המושלם של תוכן הווידאו מתצוגות מרובות.



מאפשר לך להפעיל את הצג בקצב ריענון גבוה יותר מהקצב שהוגדר על ידי מפרט הלוח.

## Overclock "המהרה"

הערה: פונקציה זו זמינה רק כשנעשה שימוש בקלט DP (DisplayPort).

הערה: יתכן שהמהרה תגרום לריצוד המסך. לצמצום השפעות אלו, אפשר לנסות להגדיר קצב ריענון נמוך יותר בתפריט **Overclock Refresh Rate "קצב ריענון המהרה"**.

הפונקציה מגבירה את קצב ריענון התצוגות.

יש להשתמש ב- או ב- כדי לכוון את התדירות במרווחים של 5 Hz, מ-105 עד 120 Hz (עבור AW3418DW) או 150 עד 160 Hz (עבור AW3418HW).

לאחר שהגדרת את קצב הריענון, תופיע ההודעה הבאה כדי להנחות אותך בתהליך:

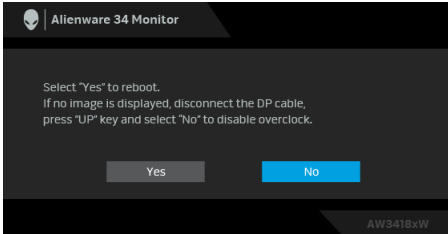

**הערה:** פונקציה זו זמינה רק כאשר **Overclock "המהרה"** מאפשרת. **הערה:** יתכן שהמהרה תגרום לריצוד המסך. כדי להפחית השפעות אלו, אפשר לנסות להגדיר קצב ריענון נמוך יותר.

## Overclock Refresh Rate "קצב ריענון המהרה"

מאפשר לך להגדיר את **Response Time "זמן תגובה"**: ל: **Normal** "רגיל", **Fast** "מהיר" או **Super Fast** "סופר מהיר".

## Response Time "זמן תגובה"

התכונה מאפשרת לשפר את הוויזואליות בתרחישי משחק חשוכים. ככל שהערך גבוה יותר (בין 0 ל-3), כך הוויזואליות באזור חשוך של תמונת התצוגה תהיה טובה יותר.

## Dark Stabilizer "מייצב חושך"

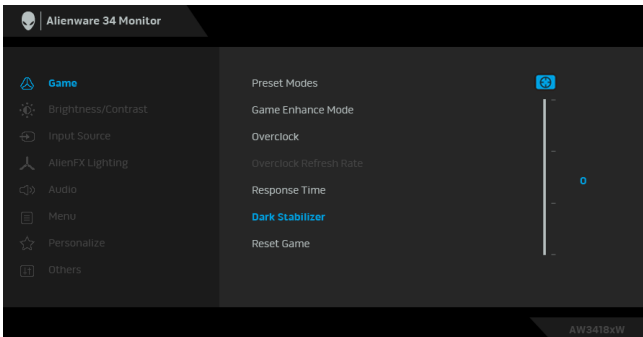

יש לבחור באפשרות זו כדי לשחזר את הגדרות ברירת המחדל של המשחק.

## Reset Game "איפוס משחק"

יש להשתמש בתפריט זה כדי להפעיל את ערכי **Brightness** / **Contrast** "בהירות/ניגודיות".

**Brightness** / **Contrast** "בהירות/ניגודיות"

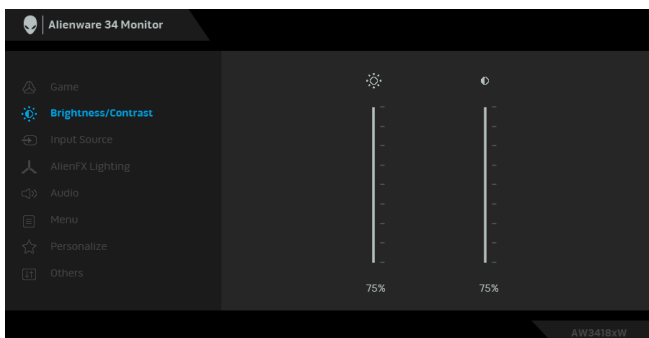

אפשרות זו מכווננת את **Brightness** "בהירות" התאורה האחורית. יש ללחוץ על הלחצן כדי להגביר את הבהירות, וללחוץ על הלחצן כדי להחליש את הבהירות (מינימום 0 / מקסימום 100).

**Brightness** "בהירות"

יש לכוונן תחילה את **Brightness** "בהירות", ולאחר מכן לכוונן את **Contrast** "ניגודיות" רק אם יש צורך בכיוונון נוסף.

**Contrast** "ניגודיות"

יש ללחוץ על הלחצן כדי להגביר את הניגודיות, וללחוץ על הלחצן כדי להפחית את הניגודיות (מינימום 0 / מקסימום 100). פונקציית ה-**Contrast** "ניגודיות" קובעת את מידת ההבדל בין האזורים הבהירים ובין האזורים הכהים של מסך הצג.

יש להשתמש בתפריט **Input Source** "מקור קלט" כדי לבחור בין שני אותות וידיאו שונים שייטכן שמחוברים לצג שלך.

**Input Source** "מקור קלט"

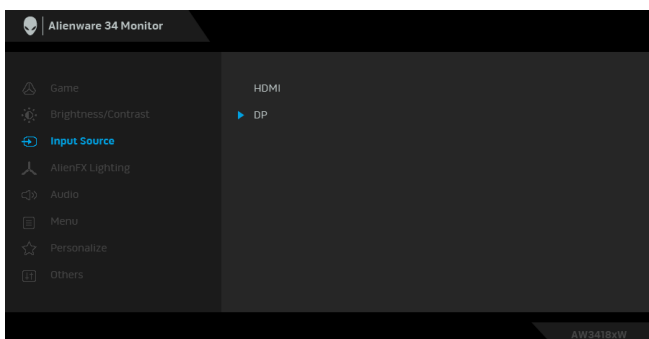



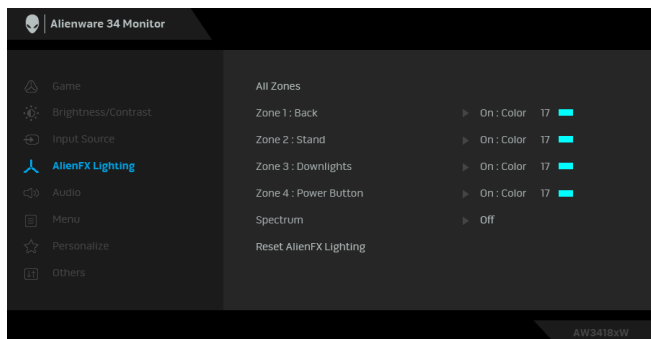

יש לבחור בקלט <b>HDMI</b> כשנעשה שימוש במחבר HDMI.	<b>HDMI</b>
יש לבחור בקלט <b>DP</b> כשמתמשים במחבר DisplayPort (DP).	<b>DP</b>
יש להשתמש בתפריט זה כדי לכוון את תאורת הסמל של Alienware, תאורת שלישייה בגב ובמעמד הצג, תאורה כלפי מטה בתחתית הצג, ולחצן ההפעלה.	<b>AlienFX Lighting "תאורת" AlienFX</b>

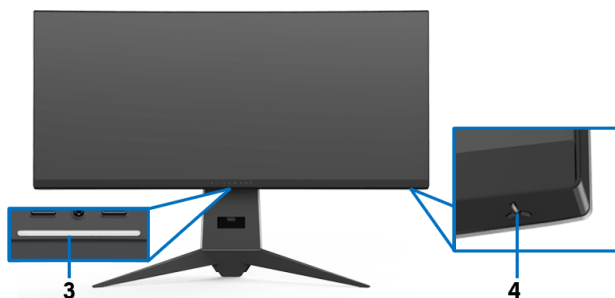
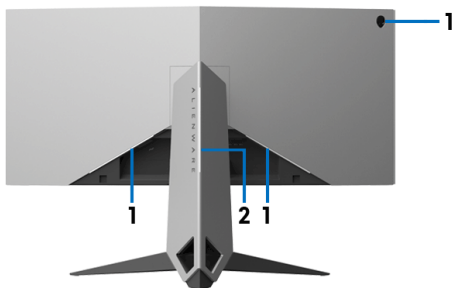

לפני ביצוע כיוונונים כלשהם, יש לבחור מי או את כל 4 אזורים אלו מתפריטי המשנה. התרשים להלן מציג את אזורי התאורה.



כדי לקבוע צבע תאורת נוריות ספציפי לאזור הנבחר, יש לבחור **On** "מופעל" וללחוץ על הלחצן  כדי להבליט את האפשרות **Custom Color** "צבע מותאם אישית".

**All Zones**  
"כל האזורים"

**Zone 1: Back**  
"אזור 1: גב"

**Zone 2: Stand**  
"אזור 2: מעמד"

**Zone 3:  
Downlights**  
"אזור 3: תאורה  
כלפי מטה"

**Zone 4: Power  
Button**  
"אזור 4: לחצן  
הפעלה"

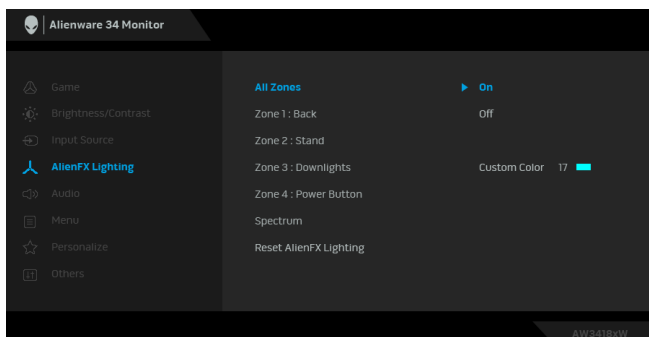

לאחר מכן, יש לבחור מרשימה של 20 צבעים זמינים באמצעות הלחצנים

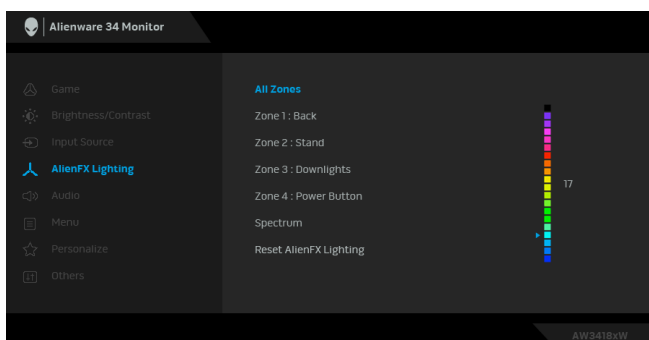

---

הטבלה הבאה מציגה את מספר הצבע ואת קודי RGB שמשמשים את 20 הצבעים של הנוריות.

מס'	R	G	B
1	0	0	0
2	100	0	240
3	144	0	240
4	240	0	240
5	240	0	176
6	240	0	112
7	240	0	0
8	240	80	0
9	240	128	0
10	240	224	0
11	120	240	0
12	160	240	0
13	100	245	35
14	0	240	0
15	0	240	85
16	70	240	145
17	0	240	240
18	0	160	240
19	0	96	240
20	0	0	240

כדי לכבות את תאורת AlienFX, יש לבחור באפשרות **Off** "כבוי".  
**הערה:** פונקציות אלו זמינות רק כאשר **Spectrum** "ספקטרום" מושבת.

---

כשנבחרת האפשרות **On** "מופעל", תאורת ה-AlienFX של 4 האזורים, זוהרת ומשנה צבעים ברצף הספקטרום: אדום, כתום, צהוב, ירוק, כחול, כחול-אינדיגו וסגול.

## Spectrum "ספקטרום"

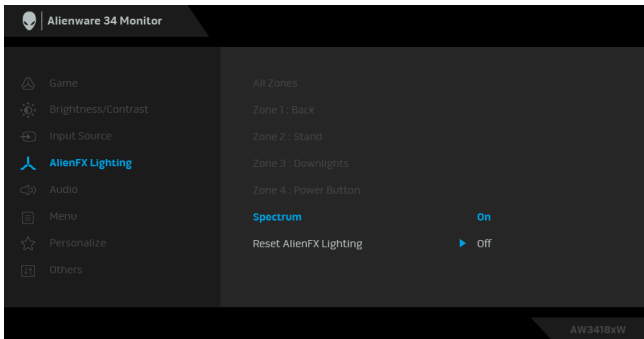



**הערה:** כשאפשרות הפונקציה **On** "מופעלת", הפונקציות לעיל מושבתות.

יש לבחור באפשרות זו כדי לשחזר את הגדרות ברירת המחדל של התאורה.

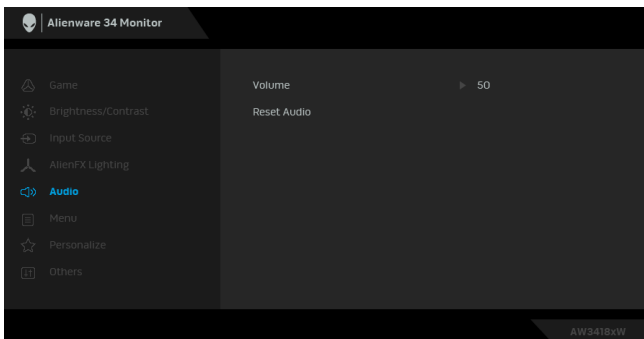
## Reset AlienFX Lighting "איפוס תאורת AlienFX"



מאפשר לך לקבוע את רמת עוצמת הקול של פלט האוזניות. יש להשתמש ב:  או  לכוון רמת עוצמת הקול בין 0 ל-100.

## Volume "עוצמת קול"

יש לבחור באפשרות זו כדי לשחזר את הגדרות ברירת המחדל של השמע.

## Reset Audio "איפוס שמע"



יש לבחור באפשרות זו כדי לכוונן את ההגדרות שבתצוגת המסך, כגון שפות תצוגת המסך, משך הזמן להצגת התפריט וכדומה.

## Menu "תפריט"

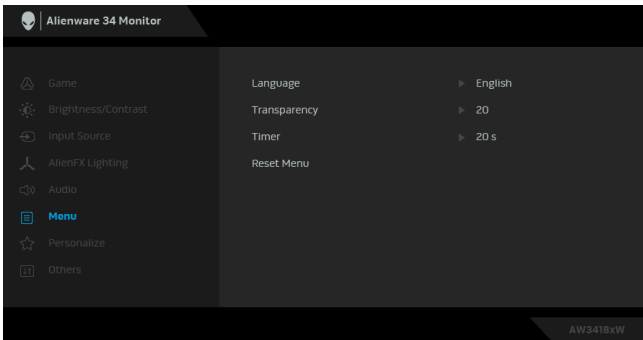

יש להגדיר את שפת תצוגת המסך לאחת מבין שמונה השפות (אנגלית, ספרדית, צרפתית, גרמנית, פורטוגזית ברזילאית, רוסית, סינית מפושטת או יפנית).

## Language "שפה"

יש לבחור באפשרות זו כדי לשנות את שקיפות התפריט על ידי לחיצה על הלחצנים וב- (מינ' 0/מקס' 100).

## Transparency "שקיפות"

קובע את משך הזמן בו תפריט המסך יישאר פעיל לאחר הלחיצה האחרונה על מקש כלשהו.

## Timer "טיימר"

יש להשתמש ב: או כדי לכוונן את המחווון בהפרשים של שניה 1, בין 5 ל-60 שניות.

מאפס את כל הגדרות תצוגת המסך לערכים שנקבעו מראש על ידי היצרן.

## Reset Menu "איפוס תפריט"

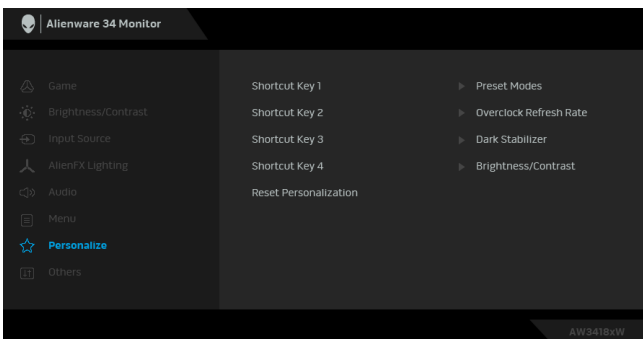

## Personalize "התאמה אישית"



מאפשר לך לבחור תכונה מבינ **Preset Modes "מצבים מוגדרים מראש"**, **Overclock Refresh Rate**, "קצב רענון המהרה", **Dark Stabilizer** "מייצב חושך", **Brightness/Contrast** "בהירות/ ניגודיות", **Game Enhance Mode** "מצב שיפור תפקוד משחק", **Input Source** "מקור קלט", או **Volume** "עוצמת קול" ולהגדיר אותה כמקש קיצור.

**Shortcut Key 1**  
"מקש קיצור 1"

**Shortcut Key 2**  
"מקש קיצור 2"

**Shortcut Key 3**  
"מקש קיצור 3"

**Shortcut Key 4**  
"מקש קיצור 4"

שחזור מקשי קיצור לברירות המחדל של היצרן.

**Reset Personalization**  
"איפוס התאמה אישית"

**Others** "אחרים"

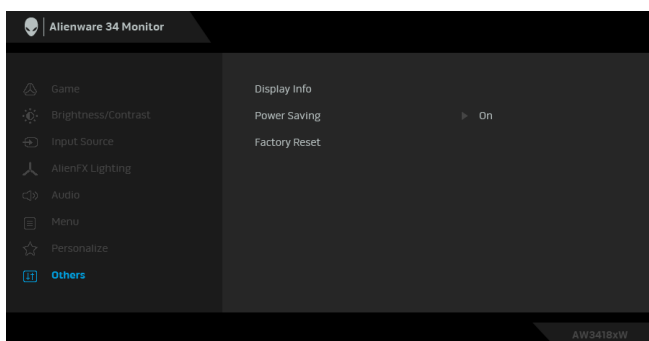

מציג את ההגדרות הנוכחיות של הצג.

**Display Info**  
"פרטי תצוגה"

הגדרת ברירת המחדל היא **On "מופעל"**, מאפשרת לצג לישון כאשר המערכת יושנת. יתכן שהבחירה באפשרות **Off "כבוי"** תמנע מהצג להיכנס למצב שינה עמוקה ולא להצליח להתעורר. **הערה:** לחיצה על כל לחצן שהוא (חוץ מלחצן ההפעלה) בלוח הקדמי של הצג יכולה גם להעיר את הצג לאחר שהוא נכנס למצב שינה עמוקה.

**Power Saving**  
"חיסכון בצריכת חשמל"

איפוס כל ההגדרות לערכים שנקבעו מראש על ידי היצרן.

**Factory Reset**  
"איפוס להגדרות ברירת המחדל"

## הודעת אזהרה בתצוגת המסך

כשהצג עובר למצב **Power Saving** "חיסכון בצריכת חשמל", תוצג ההודעה הבאה:

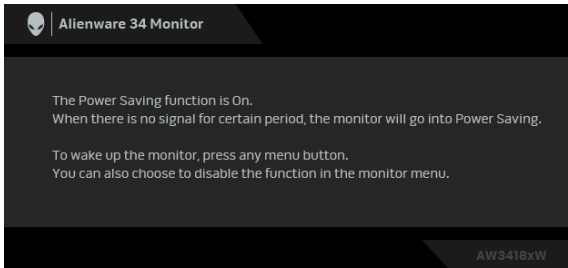

למידע נוסף, ראה **פתרון בעיות**.

## הגדרת רזולוציה מקסימלית

כדי להגדיר רזולוציה מיטבית עבור הצג:

Windows 7-8, Windows 8 או Windows 8.1:

1. רק עבור Windows 8 ו-Windows 8.1, בחר את אריח שולחן העבודה כדי לעבור לשולחן עבודה קלאסי.

2. לחץ לחיצה ימנית בשולחן העבודה ובחר באפשרות **רזולוציית מסך**.

3. יש ללחוץ על הרשימה הנפתחת של רזולוציית המסך ולבחור **1440 x 3440** (עבור AW3418DW) או **1080 x 2560** (עבור AW3418HW).

4. לחץ על **אישור**.

Windows 10-ב:

1. יש ללחוץ עם הלחצן הימני על שולחן העבודה ולבחור באפשרות **הגדרות תצוגה**.

2. לחץ על **הגדרות תצוגה מתקדמות**.

3. יש ללחוץ על הרשימה הנפתחת של **רזולוציה** ולבחור **1440 x 3440** (עבור AW3418DW) או **1080 x 2560** (עבור AW3418HW).

4. לחץ על **החל**.

אם האפשרות 1440 x 3440 או 1080 x 2560 לא מופיעה, ייתכן שעליך לשדרג את מנהל ההתקן הגרפי. תלוי במחשב, יש לבצע את אחת הפעולות הבאות:

אם ברשותך מחשב שולחני או נייד של Dell:

- גלוש לאתר **www.dell.com/support**, הזן את תגית השירות שקיבלת, והורד את מנהל ההתקן העדכני עבור כרטיס הגרפיקה שלך.

אם המחשב שברשותך אינו תוצרת Dell (נייד או שולחני):

- גלוש לאתר התמיכה של המחשב, והורד את מנהלי התקני הגרפיקה העדכניים.

- גלוש לאתר האינטרנט של כרטיס הגרפיקה והורד את מנהלי התקני הגרפיקה העדכניים.

## שימוש בהטיה, בסביבול ובהרחבה האנכית

**הערה:** ההוראות הבאות חלות רק על חיבור המעמד שנשלח עם הצג שלך. אם אתה מחבר מעמד שקנית מכל מקור אחר, עליך למלא אחר הוראות ההתקנה שנכללו עם המעמד.

### הטיה, סביבול

כאשר המעמד מחובר לצג, תוכל להטות ולסובב את הצג לזווית הצפייה הנוחה ביותר.

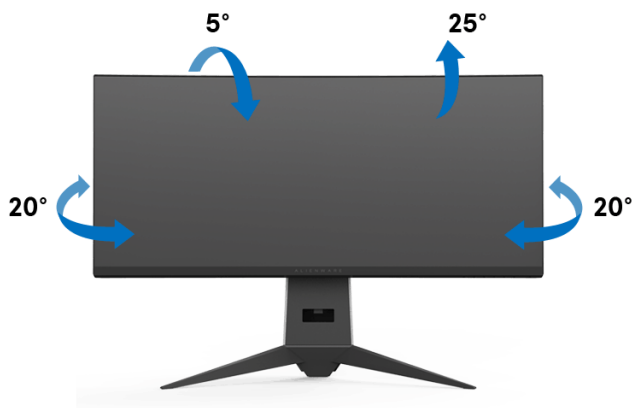

**הערה:** המעמד לא מותקן במפעל לפני שהוא נשלח.

### הרחבה אנכית

**הערה:** המעמד מגיע לגובה של 130 מ"מ. התרשים שבהמשך מדגים כיצד יש להאריך את המעמד אנכית.





# שימוש באפליקציית AlienwareFX

האפליקציה AlienwareFX מאפשרת לך לגשת אל Alienware gaming monitor control center "מרכז הבקרה של צג הגיימינג של Alienware". שימוש באפליקציה זו מאפשר לך לשלוט בצבע והתנהגות תאורת הנוריות LED בצגי הגיימינג של ה-Alienware שלך.

**הערה:** אפשר להוריד את אפליקציית AlienFX באתר:  <http://www.dell.com/support/home/us/en/04/products/>

**הערה:** אם ברשותך מחשב שולחני או מחשב נישא לגיימינג מבית Alienware, יש להשתמש ב-AWCC (Command Center Alienware) לשליטה בתאורה. 

## דרישות מקדימות

טרם שימוש באפליקציית AlienFX במערכת שאינה של Alienware:

- יש לוודא שהחיבור שלך לאינטרנט פעיל.
- חבר את יציאת USB 3.0 במעלה (כבל מצורף) של צג ה-Alienware ליציאת USB 3.0 זמינה במחשב.
- יש לוודא שהאפליקציה AlienFX מותקנת במחשב.

**הערה:** במהלך התקנת AlienFX תופיע ההנחיה לאתחל את המחשב. יש ללחוץ על Yes 'כן' כדי לאתחל את המחשב. זה יודא ש-AlienFX מותקנת כראוי. 

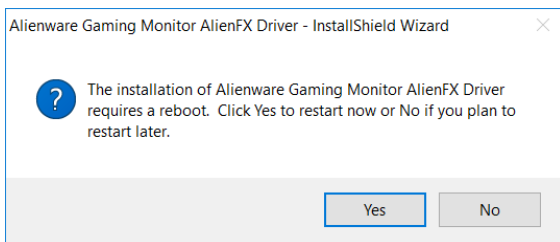

**הערה:** הקיצור של האפליקציה AlienFX, , נמצא בשולחן העבודה של Windows לגישה מהירה. 

## ניווט באפליקציית AlienFX

אם יש עמידה בכל הדרישות המקדימות לשימוש באפליקציית AlienFX, יש ללחוץ פעמיים על סמל הקיצור בשולחן העבודה שלך, כדי לגשת אל "Alienware gaming monitor control center" מרכז הבקרה של צג הגיימינג של "Alienware".

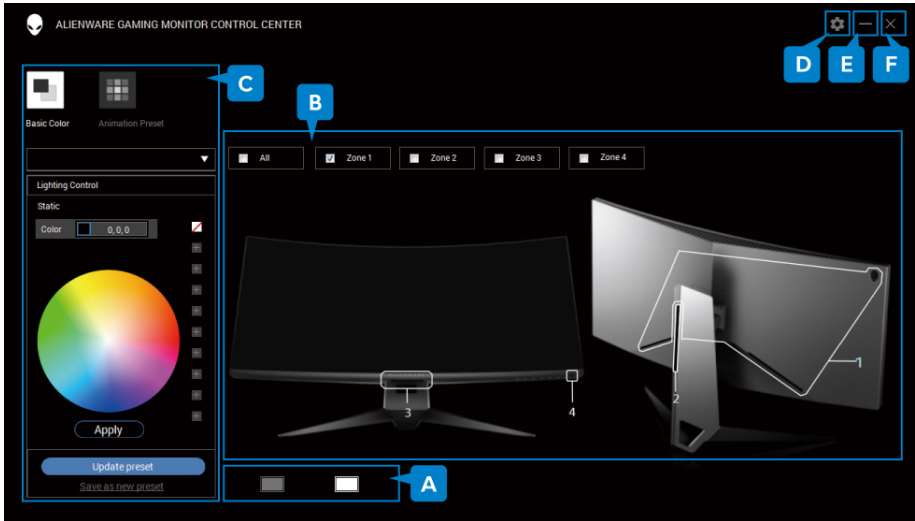

הטבלה הבאה מספקת סקירה של האפליקציה:

מס'	פונקציות	תיאורים
<b>A</b>	תמונות ממוזערות של הצג	הצגת על הצגים לגיימינג של Alienware שמחוברים למחשב שלך באמצעות הכבל USB במעלה. יש לבחור בצג מהתמונות הממוזערות לפני ביצוע התאמות. אם יש רק צג אחד שמחובר למערכת, תוצג תמונה ממוזערת אחת של צג, ואפשר לדלג על ביצוע בחירה.
<b>B</b>	בחירת אזור	האזורים ממוספרים כדי לבחור באזור אחד, יש ללחוץ על האזור בתמונה או להשתמש בתיבת הסימון לבחירת אזור. כדי לבחור בכל האזורים, יש לבחור בתיבת הסימון <b>All</b> "הכל".
<b>C</b>	פקדי תאורה	פקדים אלו מאפשרים לך לפרט את האפקטים של התאורה עבור הצג שלך. לפרטים, ראה <b>הגדרת האפקטים של התאורה</b> .
<b>D</b>	אודות	בחר לצפיה במספר הגירסה הנוכחי.
<b>E</b>	מזער	לחץ למיזעור חלון האפליקציה.
<b>F</b>	סגור	לחץ ליציאה מהאפליקציה. <b>הערה:</b> כשתצא מהאפליקציה, השינויים שעשית לא יישמרו.

## הגדרת האפקטים של התאורה

אפשר להתאים את האפקטים של התאורה לאזורים הנבחרים על לחיצה על אחת מהאפשרויות הבאות:

סמל	אפקטים של תאורה
	• <b>צבע בסיסי</b>
	• <b>הגדרה קבועה מראש של הנפשה</b>

 **הערה:** יתכן שלא תוכל לגשת לאותן ההגדרות של אפקטים של תאורה שעשית בעבר לאחר ש:

- יצאת מהאפליקציה
- ניתקת את כבל USB במעלה מהצג והמחשב

### צבע בסיסי

אפשרות זו גורמת לתאורת ה-LED להאיר בצבע סטטי.

צבע בסיסי	תיאור
-----------	-------

כדי להחיל את האפקט:

1. יש לבחור בצבע המועדף מלוח הצבעים (או מרשימת צבעים קבועים מראש). יוצגו הצבע שנבחר וקודי צבע RGB שלו.
2. יש לבחור **Apply** "החל" כדי לשמור את השינויים.

**הערה:** עיין ב: **התאמה אישית של הצבעים הקבועים מראש** לפרטים על הצבעים הקבועים מראש.



## הגדרה קבועה מראש של הנפשה

אפשר לבחור מבין "Morphing" "התמרת צורה", "Pulsing" "פעימות", או "Spectrum" "ספקטרום" מלוח הבקרה של ההגדרה הקבועה מראש של התאורה.

### תיאור

האפקט משנה את צבע האור מאחד לאחר במעבר חלק. כדי להחיל את האפקט:

- יש לבחור בלחצן **Color 1 "צבע 1"** כדי להגדיר את צבע האור המתחיל.
- יש לבחור בצבע המועדף מלוח הצבעים (או מרשימת צבעים קבועים מראש). יוצגו הצבע שנבחר וקודי צבע RGB שלו.
- יש לבחור בלחצן **Color 2 "צבע 2"** כדי להגדיר את צבע האור שמסיים.
- יש לחזור על שלב 2.
- יש לבחור **Apply "החל"** כדי לשמור את השינויים.

**הערה:** עיין ב: **התאמה אישית של הצבעים הקבועים מראש** לפרטים על הצבעים הקבועים מראש.

### Morphing "התמרת צורה"

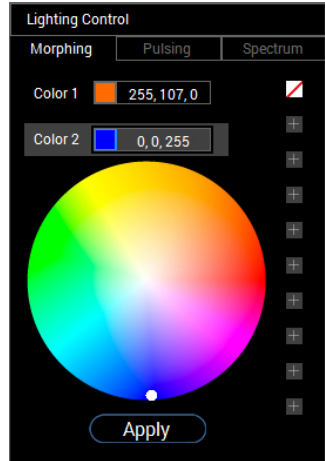

### תיאור

האפקט גורם לאור להבהב עם הפסקות קצרות. כדי להחיל את האפקט:

- יש לבחור בצבע המועדף מלוח הצבעים (או מרשימת צבעים קבועים מראש). יוצגו הצבע שנבחר וקודי צבע RGB שלו.
- יש לבחור **Apply "החל"** כדי לשמור את השינויים.

**הערה:** עיין ב: **התאמה אישית של הצבעים הקבועים מראש** לפרטים על הצבעים הקבועים מראש.

### Pulsing "פעימות"



## תיאור

## "ספקטרום" Spectrum

האפקט גורם לאור להשתנות ברצף של הספקטרום: אדום, כתום, צהוב, ירוק, כחול, כחול-אינדיגו וסגול. כדי להחיל את האפקט:

- יש לבחור **on** "פעיל" מהרשימה הנפתחת.
- יש לבחור **Apply** "החל" כדי לשמור את השינויים.

הערה: כדי לכבות את האפקט, יש לבחור באפשרות **off** "כבוי".

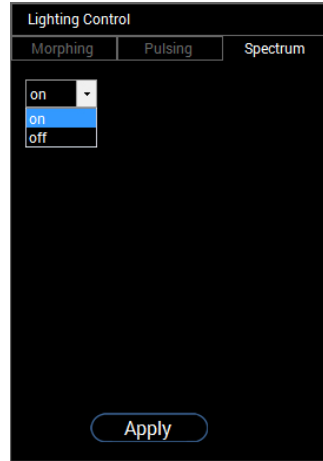

## התאמה אישית של הצבעים הקבועים מראש

לשימוש נוח בצבעים מועדפים, אפשר ליצור ולנהל לכל היותר 10 ערכות צבעים קבועים מראש. כל ערכה יכולה להכיל 10 צבעים, כולל צבע ברירת המחדל - שחור.

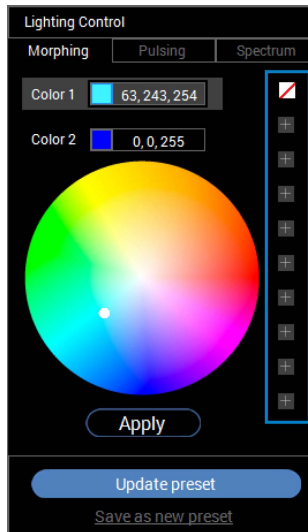



ערכת צבעים קבועים מראש

הערה: הצבעים הקבועים מראש בהתאמה אישית נגישים בכל פעם שהאפליקציה תופעל. 

## יצירת ערכת צבעים קבועים מראש

אפשר ליצור עד 10 ערכות צבעים קבועים מראש לגישה מהירה לצבעים האהובים עליך. כדי לעשות זאת:

- יש ללחוץ על שבב צבע חדש, , מהרשימה.
  - בחר בצבע המועדף מלוח הצבעים. יוצגו הצבע שנבחר וקודי צבע RGB שלו.
  - כדי להוסיף צבעים נוספים לרשימה, יש לחזור על שלבים 1 ו-2.
- הערה:** חוץ מצבע ברירת המחדל הקבוע מראש - שחור, , אפשר להוסיף עד 9 צבעים חדשים. 

4. לחץ על **Save as new preset** "שמור כהגדרה קבועה מראש" כשתסיים לסדר את הצבעים המועדפים ברשימה.

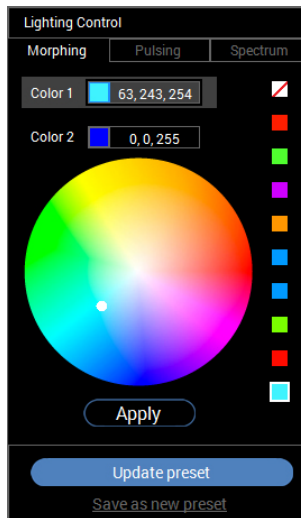

5. בחלון **Preset Name** "שם ערכה קבועה מראש", יש להשתמש במקלדת כדי לתת שם לערכת הצבעים הקבועים מראש.

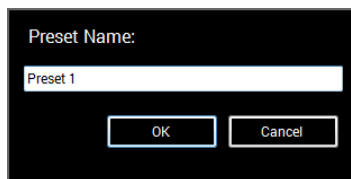

6. בחר **OK** "אישור" כדי לשמור את הערכה המותאמת אישית של צבעים קבועים מראש.  
7. כדי ליצור ערכות מותאמות אישית נוספות, יש לחזור על שלבים 1 עד 6.

## שינוי צבע קבוע מראש

כדי לשנות צבע קבוע מראש:

1. יש ללחוץ על  כדי לפתוח את הרשימה של הערכות המותאמות אישית.
2. בחר בערכה שנמצא בה פריט הצבע שברצונך לשנות.

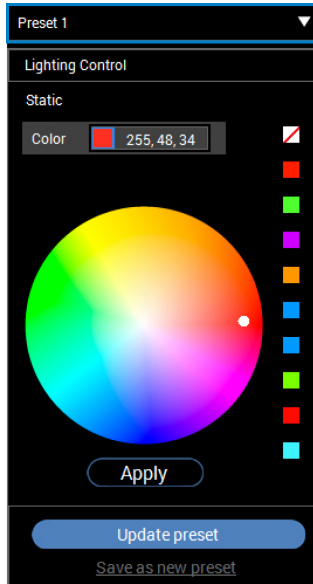

3. לחץ על השבב המבוקש (עם צבע קיים) כדי להבליט אותו.
4. בחר בצבע המועדף מלוח הצבעים. יוצגו הצבע שנבחר וקודי צבע RGB שלו.
5. כשסיימת, לחץ על **Update preset** "עדכון צבע קבוע מראש" כדי לשמור את השינויים.

## מחיקת צבע קבוע מראש

1. יש ללחוץ על  כדי לפתוח את הרשימה של הערכות המותאמות אישית.
2. בחר בערכה שנמצא בה פריט הצבע שברצונך להסיר.
3. יש ללחוץ עם הלחצן הימני של העכבר על השבב הרצוי (עם צבע קיים) כדי להציג בתפריט המשנה "Delete Color" (מחק צבע), ולבחור בו כדי לשמור את השינויים.

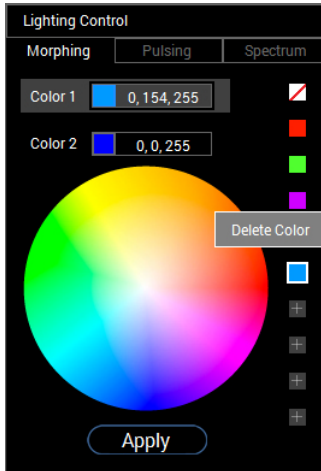

4. כשסיימת, לחץ על "Update preset" "עדכון צבע קבוע מראש" כדי לשמור את השינויים.



## מחיקת ערכת צבעים קבועים מראש

כדי למחוק ערכה מותאמת אישית שיצרת של צבעים קבועים מראש:

1. יש ללחוץ על  כדי לפתוח את הרשימה.
2. בחר מהרשימה שגפתחה את הערכה שברצונך למחוק.



3. לחץ על .

4. בחלון שנפתח, בחר **OK** "אישור" כדי לשמור את השינויים.



# פתרון בעיות

⚠ אזהרה: לפני שתתחיל בהליך כלשהו מסעיף זה, יש למלא אחר **הוראות בטיחות**.

## בדיקה עצמית

הצג שברשותך כולל תכונת בדיקה עצמית אשר מוודאת כי הוא פועל בצורה תקינה. אם הצג והמחשב מחוברים בצורה תקינה אך מסך הצג נשאר חשוך, הפעל את הבדיקה העצמית של הצג באמצעות ביצוע הפעולות הבאות:

1. כבה את המחשב ואת הצג.
2. נתק את כבל הוידאו מגב המחשב. לוידוא תפעול בדיקה עצמית תקינה, יש להסיר את כל הכבלים הדיגיטליים מגב המחשב.
3. הדלק את הצג.

✍ הערה: תיבת דו-שיח תופיע (על רקע שחור) אם הצג פועל ואינו מזהה את וידיאו. בעת שמופעל מצב בדיקה-עצמית, נורית ההפעלה מהבהבת באור לבן.

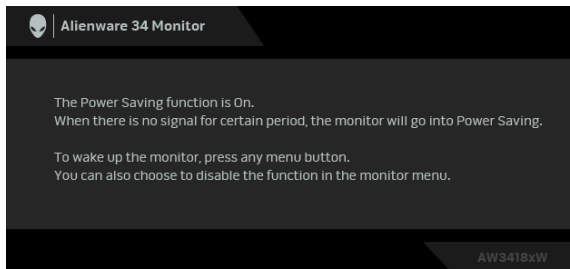

✍ הערה: תיבה זו מופיעה גם במהלך הפעלה רגילה של המערכת אם כבל הווידיאו מתנתק או ניזוק.

4. כבה את הצג וחבר בחזרה את כבל הוידאו; לאחר מכן, הדלק את המחשב ואת הצג. אם לאחר שביצעת את ההליך הקודם מסך הצג עדיין חשוך, יש לבדוק את שלט הוידאו ואת המחשב, בגלל שהצג פועל כשורה.

## אבחון מובנה

הצג כולל כלי אבחון מובנה בעזרתו אפשר לקבוע אם אופן הפעולה החריג בו נתקלת קשור לצג או למחשב ולכרטיס המסך שלו.

**הערה:** אפשר להפעיל את האבחון המובנה רק כאשר כבל הוידאו מנותק והצג במצב בדיקה עצמית. 

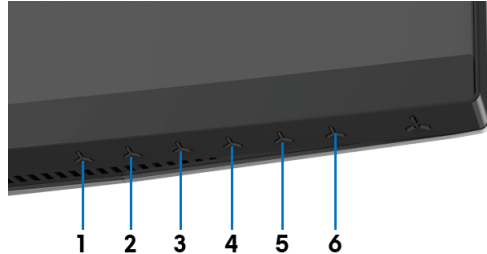

להפעלת האבחון המובנה:

1. יש לוודא שהמסך נקי (אין חלקיקי אבק על משטח המסך).
  2. יש לנתק את כבלי הוידאו שבגב המחשב או הצג. הצג יעבור אז למצב בדיקה עצמית.
  3. לחץ לחיצה ארוכה על **לחצן 3** במשך 5 שניות. יופיע מסך אפור לאחר שנייה 1.
  4. יש לבדוק בקפידה את המסך ולנסות לאתר חריגות.
  5. לחץ שוב על **לחצן 3**. צבע המסך ישתנה לאדום.
  6. בדוק את התצוגה ונסה לאתר חריגות.
  7. יש לחזור על שלבים 5 ו-6 כדי לבדוק את התצוגה במסך ירוק, כחול, שחור ולבן.
- הבדיקה תסתיים כאשר יופיע המסך הלבן. ליציאה, לחץ פעם נוספת על **לחצן 3**.  
אם לא זיהית חריגות כלשהן במסך כאשר השתמשת בכלי האבחון המובנה, הצג פועל כשורה. בדוק את כרטיס המסך ואת המחשב.

## בעיות נפוצות

הטבלה הבאה מכילה מידע כללי לגבי בעיות שכיחות בצג ופתרונות אפשריים:

פתרונות אפשריים	הסימפטום	סימפטומים שכיחים
<ul style="list-style-type: none"> <li>יש לוודא שכבל הוידאו המחובר את הצג למחשב מחובר כראוי ומאובטח.</li> <li>יש לוודא שהשקע החשמלי פועל כשורה על ידי שימוש בצידוד אלקטרוני אחר כלשהו.</li> <li>ודא שלחצן ההפעלה אינו לחוץ.</li> <li>יש לוודא שמקור הקלט הנכון נבחר ב<b>Input Source</b> "מקור קלט" בתפריט.</li> </ul>	אין תמונה	אין וידאו/נורית ההפעלה כבויה
<ul style="list-style-type: none"> <li>הגבר את פקדי הבהירות והניגודיות באמצעות תצוגת המסך.</li> <li>בצע בדיקה עצמית לצג.</li> <li>בדוק אם ישנם פינום עקומים או שבורים במחבר כבל הוידאו.</li> <li>הפעל את האבחון המובנה.</li> <li>יש לוודא שנבחר מקור הקלט המתאים בתפריט <b>Input Source</b> "מקור קלט".</li> </ul>	אין תמונה או אין בהירות	אין תמונה/נורית ההפעלה דולקת
<ul style="list-style-type: none"> <li>אין להשתמש בכבלי הארכה לוידאו.</li> <li>יש לאפס את הצג להגדרות ברירת המחדל של היצרן.</li> <li>יש לשנות את רזולוציית הוידאו ליחס גובה-רוחב נכון.</li> </ul>	התמונה מעורפלת, מטושטשת או כפולה	מיקוד גרוע
<ul style="list-style-type: none"> <li>יש לאפס את הצג להגדרות ברירת המחדל של היצרן.</li> <li>בדוק את תנאי הסביבה.</li> <li>שנה את מיקום הצג ובדוק אותו בחדר אחר.</li> </ul>	תמונה גלית או תנועה עדינה	וידאו רועד/קופץ
<ul style="list-style-type: none"> <li>הדלק וכבה את הצג.</li> <li>פיקסלים כבויים תמידית הם פגם טבעי שעלול להתרחש בטכנולוגיית LCD.</li> <li>למידע נוסף אודות האיכות של צגי Dell ומדיניות הפיקסלים, היכנס לאתר התמיכה של Dell בכתובת: <a href="http://www.dell.com/support/monitors">www.dell.com/support/monitors</a></li> </ul>	נקודות במסך ה-LCD	פיקסלים חסרים
<ul style="list-style-type: none"> <li>הדלק וכבה את הצג.</li> <li>פיקסלים כבויים תמידית הם פגם טבעי שעלול להתרחש בטכנולוגיית LCD.</li> <li>למידע נוסף אודות האיכות של צגי Dell ומדיניות הפיקסלים, היכנס לאתר התמיכה של Dell בכתובת: <a href="http://www.dell.com/support/monitors">www.dell.com/support/monitors</a></li> </ul>	נקודות בהירות במסך ה-LCD	פיקסלים תקועים
<ul style="list-style-type: none"> <li>יש לאפס את הצג להגדרות ברירת המחדל של היצרן.</li> <li>יש לכוון את הבהירות והניגודיות מתצוגת המסך.</li> </ul>	התמונה עמומה או בהירה מדי	בעיות בהירות

עיוות גיאומטרי	<ul style="list-style-type: none"> <li>המסך אינו ממורכז כשורה</li> <li>יש לאפס את הצג להגדרות ברירת המחדל של היצרן.</li> </ul>
קווים אופקיים/ אנכיים	<ul style="list-style-type: none"> <li>מופיע קו אחד או מספר קווים במסך</li> <li>יש לאפס את הצג להגדרות ברירת המחדל של היצרן. בצע בדיקה עצמית לצג כדי לקבוע אם הקווים מופיעים גם במצב בדיקה עצמית.</li> <li>בדוק אם ישנם פינים עקומים או שבורים במחבר כבל הוידאו.</li> <li>הפעל את האבחון המובנה.</li> </ul>
בעיות סנכרון	<ul style="list-style-type: none"> <li>המסך מעורבל או נראה "קרוע"</li> <li>יש לאפס את הצג להגדרות ברירת המחדל של היצרן. בצע בדיקה עצמית לצג כדי לקבוע אם המסך המעורבל מופיע גם במצב בדיקה עצמית.</li> <li>בדוק אם ישנם פינים עקומים או שבורים במחבר כבל הוידאו.</li> <li>הפעל מחדש את המחשב במצב בטוח.</li> </ul>
בעיות שקשורות בבטיחות	<ul style="list-style-type: none"> <li>סימנים גלויים של עשן או של ניצוצות</li> <li>אין לבצע פעולות לאיתור תקלות. יש לפנות מייד ל-Dell.</li> </ul>
בעיות חוזרות לסירוגין	<ul style="list-style-type: none"> <li>כשל של הצג להידלק ולכבות</li> <li>יש לוודא שכבל הוידאו המחבר את הצג למחשב מחובר כראוי ומאובטח.</li> <li>יש לאפס את הצג להגדרות ברירת המחדל של היצרן. בצע בדיקה עצמית לצג כדי לקבוע אם הבעיה החוזרת לסירוגין מופיעה גם במצב בדיקה עצמית.</li> </ul>
צבע חסר	<ul style="list-style-type: none"> <li>חסר צבע בתמונה</li> <li>בצע בדיקה עצמית לצג.</li> <li>יש לוודא שכבל הוידאו המחבר את הצג למחשב מחובר כראוי ומאובטח.</li> <li>בדוק אם ישנם פינים עקומים או שבורים במחבר כבל הוידאו.</li> </ul>
צבע לא נכון	<ul style="list-style-type: none"> <li>צבעי התמונה לא טובים</li> <li>יש לשנות את ההגדרות של <b>Preset Modes</b> "<b>מצבים מוגדרים מראש</b>" באפשרות <b>Game "משחק"</b> של תפריט תצוגת המסך בהתאם לאפליקציה.</li> <li>יש להתאים את ערך B/G/R תחת <b>Custom Color</b> "<b>צבע מותאם אישית</b>" באפשרות <b>Game "משחק"</b> של תפריט תצוגת המסך.</li> <li>הפעל את האבחון המובנה.</li> </ul>
תמונה סטטית נשארת בתצוגה למשך זמן רב	<ul style="list-style-type: none"> <li>מופיע על המסך צל חלש של התמונה הסטטית</li> <li>השתמש בתכונה ניהול צריכת חשמל כדי לכבות את הצג כאשר אינו בשימוש (למידע נוסף, ראה <b>מצבי ניהול צריכת חשמל</b>).</li> <li>לחילופין, השתמש בשומר מסך דינמי משתנה.</li> </ul>

## בעיות ספציפיות של המוצר

פתרונות אפשריים	הסימפטום	סימפטומים ספציפיים
יש לאפס את הצג להגדרות ברירת המחדל של היצרן.	<ul style="list-style-type: none"> <li>התמונה ממורכזת במסך, אך אינה ממלאת את שטח הצפייה</li> </ul>	תמונת המסך קטנה מדי
כבה את הצג, נתק את כבל החשמל, חבר אותו בחזרה והדלק את הצג.	<ul style="list-style-type: none"> <li>תצוגת המסך לא מופיעה על המסך</li> </ul>	לא ניתן לכוונן את הצג עם הלחצנים שבפנל הקדמי
<ul style="list-style-type: none"> <li>בדוק את אות המקור. הזז את העכבר או לחץ על מקש כלשהו במקלדת כדי לוודא שהמחשב אינו במצב חיסכון בצריכת חשמל.</li> <li>יש לוודא שכבל האות מחובר היטב. חבר מחדש את כבל האות במידת הצורך.</li> <li>יש לאפס את המחשב או את נגן הוידאו.</li> </ul>	<ul style="list-style-type: none"> <li>אין תמונה, נורית ה-LED מאירה בצבע כחול</li> </ul>	אין אות כניסה כאשר לוחצים על פקדי המשתמש
<ul style="list-style-type: none"> <li>בתקליטורי DVD שונים יש הבדל בין תבניות וידאו שונות (יחס גובה-רוחב), ולכן ייתכן שתצוגת הצג תהיה במסך מלא.</li> <li>הפעל את האבחון המובנה.</li> </ul>	<ul style="list-style-type: none"> <li>התמונה אינה ממלאת את הגובה או הרוחב של המסך</li> </ul>	התמונה אינה ממלאת את כל המסך

## בעיות ספציפיות בממשק (USB) Universal Serial Bus

פתרונות אפשריים	הסימפטום	סימפטומים ספציפיים
<ul style="list-style-type: none"> <li>ודא שהצג הופעל.</li> <li>חבר בחזרה את כבל היציאה העולה למחשב.</li> <li>חבר בחזרה את התקני ה-USB (מחבר היציאה במורד).</li> <li>כבה את הצג והדלק אותו שוב.</li> <li>הפעל מחדש את המחשב.</li> <li>התקני USB מסוימים, כגון דיסק קשיח חיצוני ונייד, דורשים זרם חשמלי גבוה יותר; חבר את ההתקן ישירות למחשב.</li> </ul>	<ul style="list-style-type: none"> <li>התקני USB חיצוניים אינם פועלים</li> </ul>	ממשק USB אינו פועל

<p>ודא שהמחשב תואם תקן USB 3.0.</p> <p>במחשבים מסוימים יש יציאות USB 2.0, USB 3.0 וכן USB 1.1. ודא שחיברת את ההתקן ליצירת USB מתאימה.</p> <p>חבר בחזרה את כבל היציאה העולה למחשב.</p> <p>חבר בחזרה את התקני ה-USB (מחבר היציאה במורד).</p> <p>הפעל מחדש את המחשב.</p>	<ul style="list-style-type: none"> <li>• התקני USB 3.0 במהירות-על פועלים לאט או שאינם פועלים כלל</li> </ul>	<p>ממשק USB 3.0 במהירות-על פועל לאט</p>
<p>יש להגדיל את המרחק בין הציווד ההיקפי של USB 3.0 והמקלט האלחוטי של ה-USB.</p> <p>יש להציב את המקלט האלחוטי של ה-USB שלך קרוב ככל האפשר לציווד ההיקפי האלחוטי של ה-USB.</p> <p>יש להשתמש בכבל מאריך של USB כדי להציב את מקלט ה-USB האלחוטי כמה שיותר רחוק מיציאת ה-USB 3.0.</p>	<ul style="list-style-type: none"> <li>• הציווד ההיקפי האלחוטי של ה-USB מגיב באטיות או פועל רק כשהמרחק בינו למקלט מופחת</li> </ul>	<p>הציווד ההיקפי האלחוטי של ה-USB הפטיק לעבוד כשהתקן USB 3.0 היה מחובר</p>

אזהרה: הוראות בטיחות

⚠ אזהרה: שימוש בבקרים, בהתאמות או בנהלים שאינם אלה שצוינו בתיעוד זה עלול לגרום לחשיפה להתחשמלות, לסכנות חשמליות ו/או לסכנות מכניות. לקבלת מידע על הוראות בטיחות, יש לעיין במידע אודות בטיחות, סביבה ותקינה (SERI).

## הודעות FCC (ארה"ב בלבד) ומידע נוסף על תקנות

ראו הודעות FCC ומידע נוסף על תקנות באתר אודות ציות לתקנות בכתובת [www.dell.com/regulatory\\_compliance](http://www.dell.com/regulatory_compliance).

## לפניה ל-Dell

מספר הטלפון עבור לקוחות בארה"ב הוא 800-DELL-WWW-800 (800-999-3355).

✍ הערה: אם אין ברשותך חיבור פעיל לאינטרנט, תוכל לאתר את הפרטים ליצירת קשר בחשבונית הרכישה, על הטופס המצורף לאריזה, על החשבון או בקטלוג המוצרים של Dell.

Dell מציעה מספר אפשרויות למתן שירות ולתמיכה באינטרנט ובטלפון. הזמינות משתנה בהתאם לארץ ולמוצר, וייתכן ששירותים מסויימים לא יהיו זמינים באזורך.

- סיוע טכני מקוון — [www.dell.com/support/monitors](http://www.dell.com/support/monitors)
- פנייה ל-Dell — [www.dell.com/contactdell](http://www.dell.com/contactdell)