

شاشة AW3418HW/AW3418DW
من Alienware
دليل المستخدم

A L I E N W A R E™ 

الموديل: AW3418HW/AW3418DW
الموديل التنظيمي: AW3418HWb/AW3418DWb

ملاحظات، تنبيهات وتحذيرات

ملاحظة: تشير الملاحظة إلى وجود معلومات هامة تساعدك على استخدام الكمبيوتر الخاص بك على أفضل نحو ممكن.

تنبيه: يشير "تنبيه" إلى وجود تلف محتمل للجهاز أو فقد للبيانات في حالة عدم اتباع التعليمات. △

تحذير: يشير التحذير إلى احتمال وقوع تلف في الملكية، جرح شخصي أو وفاة. △!

حقوق النشر لعام 2017-2018 © لشركة Dell Inc. جميع الحقوق محفوظة. هذا المنتج يخضع لحماية قانون حقوق الطبع والنشر الدولية والأمريكية وغيرها من قوانين ومعاهدات الملكية الفكرية. تعتبر Dell™ والشعار الخاص بها علامتين تجاريتين لشركة Dell في الولايات المتحدة و/أو الدول الأخرى. جميع العلامات والأسماء الأخرى المذكورة هاهنا هي علامات تجارية للشركات الخاصة بها.

المحتويات

6 حول الشاشة الخاصة بك
6 محتويات العبوة
8 ميزات المنتج
9 التعرف على الأجزاء وعناصر التحكم
9 منظر أمامي
10 منظر خلفي
11 المنظر الخلفي والأمامي
13 مواصفات الشاشة
13 مواصفات اللوحة المسطحة
14 مواصفات الدقة
14 أوضاع الفيديو المدعمة
15 أوضاع جهاز العرض المضبوطة مسبقاً
17 المواصفات الكهربائية
17 الخصائص الفيزيائية
18 الخصائص البيئية
19 أنماط إدارة الطاقة
20 تعيينات الأسنان
21 إمكانية التوصيل والتشغيل
22 واجهة الناقل التسلسلي العالمي (USB)
22 موصل USB للتدفق الأعلى
23 موصل USB للتدفق السفلي
23 منافذ US
24 جودة شاشة LCD وسياسة البكسل
24 تعليمات الصيانة
24 تنظيف الشاشة الخاصة بك
25 إعداد الشاشة
25 توصيل الحامل

29	توصيل الكمبيوتر
30	إزالة حامل الشاشة
32	التحميل على الحائط VESA (اختياري)
33	تشغيل الشاشة
33	تشغيل الشاشة
33	استخدام عناصر التحكم في اللوحة الأمامية
34	زر اللوحة الأمامية
35	استخدام قائمة العرض على الشاشة (OSD)
35	الوصول إلى نظام القائمة
47	رسائل تحذير OSD
48	ضبط الحد الأقصى لدقة الوضوح
48	استخدام وظائف الإمالة والدوران المحوري والتمديد العمودي
49	الإمالة، الدوران المحوري
49	التمديد العمودي
50	استخدام تطبيق AlienwareFX
50	المتطلبات
51	التنقل في تطبيق AlienFX
52	ضبط تأثيرات الإضاءة
52	اللون الأساسي
53	الضبط المسبق للرسوم المتحركة
54	تخصيص الألوان مسبقاً الضبط
55	إنشاء مجموعة من الألوان المحددة مسبقاً
56	تغيير لون محدد مسبقاً
57	حذف لون محدد مسبقاً
58	حذف مجموعة من الألوان المحددة مسبقاً
59	استكشاف الأخطاء وإصلاحها
59	اختبار ذاتي
60	تشخيصات مضمنة
61	مشكلات شائعة
62	مشكلات خاصة بالمنتج

63 مشكلات خاصة بالناقل التسلسلي العالمي (USB)

64 الفهرس

إخطارات لجنة الاتصالات الفيدرالية (FCC) (الولايات المتحدة فقط) ومعلومات تنظيمية

64 أخرى



64Dell الاتصال بشركة

حول الشاشة الخاصة بك

محتويات العبوة

يتم شحن شاشتك مع المكونات المعروضة أدناه. في حالة فقد أي من المكونات، اتصل بدعم Dell الفني. لمزيد من المعلومات، انظر [الاتصال بشركة Dell](#).

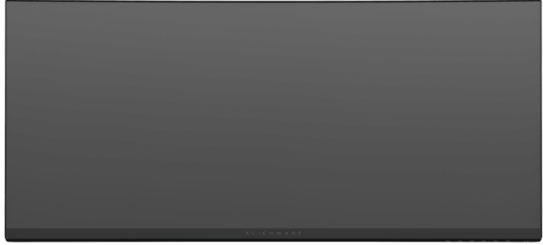
ملاحظة: بعض العناصر تكون اختيارية ومن الممكن ألا تكون مرفقة مع شاشتك. قد لا تكون بعض الميزات أو الوسائط متوفرة في دول معينة.

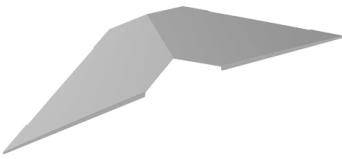
الشاشة	
رافع الحامل	
أغطية الإدخال/الإخراج	

كابل الطاقة (يختلف حسب الدولة)	
كابل DisplayPort	
كابل DisplayPort المصغر بكابل DisplayPort	
كابل تدفق لأعلى USB 3.0 (تمكين منافذ USB على الشاشة)	
<ul style="list-style-type: none"> • دليل الإعداد السريع • معلومات حول السلامة والبيئة • ومعلومات تنظيمية 	

مميزات المنتج

تحتوي شاشة **Alienware AW3418DW/AW3418HW** على مصفوفة نشطة، ترانزستور ذات شريط رفيع (TFT)، شاشة كريستال سائل (LCD) ومصباح للضوء الخلفي. وتشتمل ميزات الشاشة على:

- **AW3418DW**: شاشة عرض مقاس 86.72 سم (34.14 بوصة) (تقاس بشكل قطري). مستوى الدقة: حتى 1440 x 3440 من خلال DisplayPort و HDMI، مع دعم شاشة كاملة أو مستويات دقة منخفضة، من خلال دعم معدل تحديث مرتفع خارجي سعة 100 هرتز (120 هرتز مع التسريع).
- **AW3418HW**: شاشة عرض مقاس 86.70 سم (34.13 بوصة) (تقاس بشكل قطري). مستوى الدقة: حتى 1080 x 2560 من خلال DisplayPort و HDMI، مع دعم شاشة كاملة أو مستويات دقة منخفضة، من خلال دعم معدل تحديث مرتفع خارجي سعة 144 هرتز (160 هرتز مع التسريع).
- شاشة ممكنة من Nvidia G-Sync مع وقت استجابة سريع لمدة 4 ميلي في الثانية.
- سلسلة الألوان الكاملة 99% sRGB.
- إمكانيات على ضبط الإمالة، المحول، الارتفاع.
- حامل قابل للإزالة وفتحات تحميل مقاس 100 مم من رابطة مقاييس إلكترونيات الفيديو (VESA™) للحصول على حلول تحميل مرنة.
- اتصال رقمي مع DisplayPort و HDMI.
- جهاز منفذ USB واحد لتدفق لأعلى وأربعة منافذ USB للتدفق السفلي.
- إمكانية التوصيل والتشغيل إذا كانت مدعومة بواسطة نظامك.
- عمليات ضبط لعرض على الشاشة (OSD) لسهولة ضبط وتحسين الشاشة.
- يوفر AW3418DW و AW3418HW ستة أوضاع محددة مسبقاً بما في ذلك FPS (أول شخص مشغل)، RTS (استراتيجية الوقت الحقيقي)، RPG (لعبة لعب الأدوار) وثلاث طرق لعبة للتخصيص لتفضيل المستخدم.
- وبالإضافة إلى ذلك، يتم توفير ميزات الألعاب المحسنة الرئيسية مثل Timer "الموقت" و Frame Rate "معدل الإطار" و Display Alignment "محاذاة الشاشة" للمساعدة في تحسين أداء اللاعب وتوفير أفضل ميزة في اللعبة.
- طاقة احتياطية مقدارها 0.5 واط في وضع السكون.
- تحسين راحة العين مع شاشة خالية من الاهتزاز.
- تحذير: تأثيرات الفترة الطويلة الممكنة لانبعاث الضوء الأزرق من الشاشة قد تسبب أضرار بالعينين، بما في ذلك إجهاد العينين أو الإجهاد الرقمي للعينين وهكذا. تم تصميم ميزة ComfortView لتقليل كمية الضوء الأزرق المنبعثة من الشاشة وذلك لتحسين راحة العينين.

التعرف على الأجزاء وعناصر التحكم

منظر أمامي

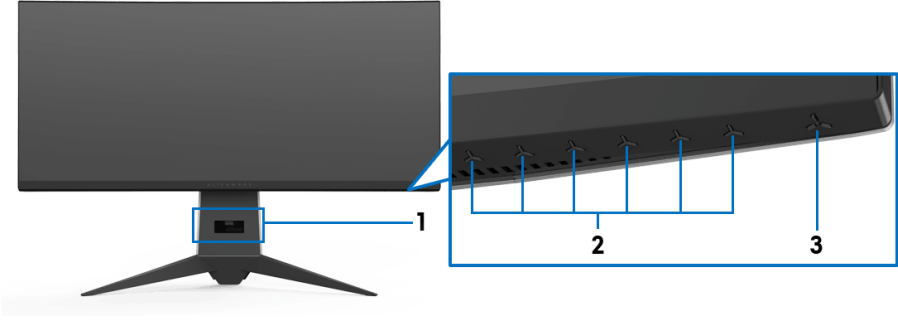

التصنيف	الوصف
1	منفذ إدارة الكابل (على الجانب الأمامي من الحامل)
2	أزرار الوظائف (لمزيد من المعلومات، انظر تشغيل الشاشة)
3	زر تشغيل/إيقاف تشغيل الطاقة (مع مؤشر LED)

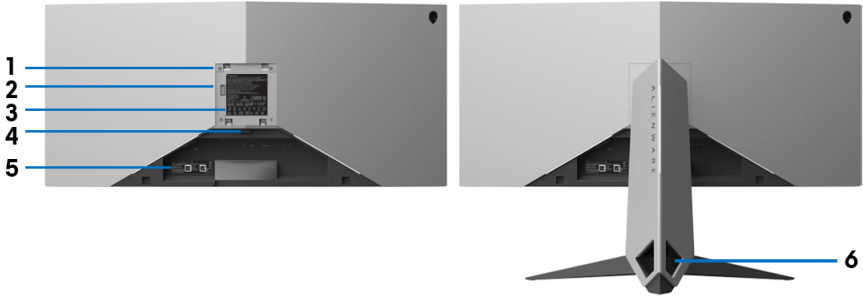

منظر خلفي مع حامل شاشة

التصنيف	الوصف	استخدام
1	VESA فتحات حمل (100 مم × 100 مم - موصلة بالخلف غطاء VESA)	شاشة للحمل على الحائط باستخدام مجموعة حمل الحائط VESA المتوافقة مع (100 مم × 100 مم).
2	مرساة الإضاءة	عند توصيل رافع الحامل بالشاشة، توفر المرساة الطاقة للمصباح الموجود على الحامل.
3	ملصق تنظيمي	حصر الاعتمادات التنظيمية.
4	زر تحرير الحامل	تحرير الحامل من الشاشة.
5	ملصق الرقم التسلسلي لكود المنتج	ارجع إلى هذا الملصق إذا كنت في حاجة إلى الاتصال بشركة Dell للدعم الفني.
6	منافذ إدارة الكابل (على الجانبين الأيسر والأيمن من الحامل)	استخدمه لتنظيم الكابلات عن طريق وضعها داخل المنفذين.

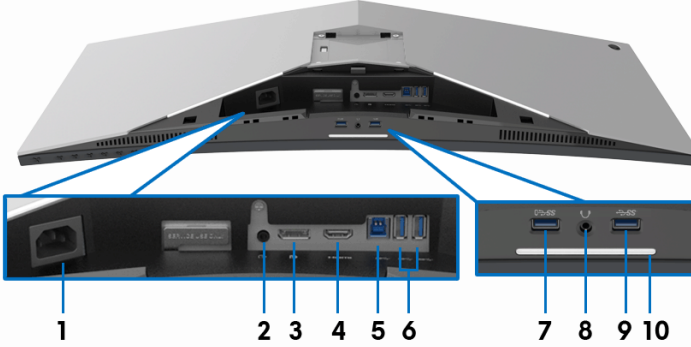

المنظر الخلفي والمامي بدون حامل الشاشة

التصنيف	الوصف	استخدام
1	موصل الطاقة	توصيل كابل الطاقة (المشحون مع شاشتك).
2	منفذ خرج الصوت	قم بتوصيل مكبرات الصوت. ملاحظة: لا يدعم هذا المنفذ سماعات الرأس.
3	DisplayPort	توصيل الكمبيوتر الخاص بك بكابل DisplayPort-DisplayPort أو كابل DisplayPort-Mini-DisplayPort (المشحون مع شاشتك).
4	منفذ HDMI	توصيل كابل HDMI للكمبيوتر الخاص بك.
5	منفذ USB للتدفق الأعلى	قم بتوصيل كابل USB (المشحون مع شاشتك) بهذا المنفذ والكمبيوتر الخاص بك لتمكين منافذ USB على شاشتك.
9, 6	منافذ USB 3.0 عددها (3)	قم بتوصيل جهاز USB الخاص بك. ملاحظة: لاستخدام هذه المنافذ، يجب عليك توصيل كابل USB (المشحون مع شاشتك) بمنفذ USB العلوي على الشاشة والكمبيوتر الخاص بك.
7	منفذ USB مع شحن الطاقة	قم بالتوصيل لشحن جهاز USB الخاص بك.
8	منفذ سماعات الرأس	توصيل سماعة رأس أو مكبرات الصوت.

عند إعداد الشاشة بالكامل، اضغط على مستشعر اللمس لتشغيل أو إيقاف تشغيل الأضواء السفلية.

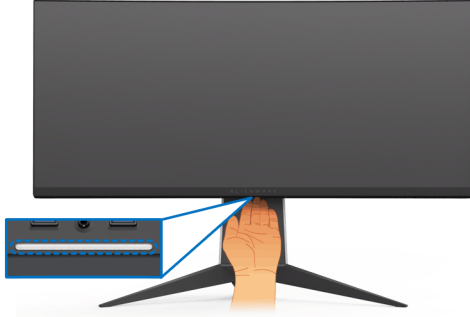

ملاحظة: إعداد المصنع قيد التشغيل، وتصبح الأضواء السفلية نشطة إذا تم توصيل كابل الطاقة. لتغيير الإعدادات الافتراضية، انظر **AlienFX Lighting "إضاءة AlienFX"**.
ملاحظة: عند تشغيل **Spectrum "الطيف"** خاصية على وضع تشغيل، يتم إيقاف الأضواء السفلية.

حالة الشاشة	حالة الأضواء السفلية	
	عندما يكون Spectrum "الطيف" على وضع الإيقاف	عندما يكون Spectrum "الطيف" على وضع التشغيل
تشغيل	ممكن	معطّلة
لا توجد إشارة	ممكن	معطّلة
استعداد	ممكن	معطّلة

مواصفات الشاشة

مواصفات اللوحة المسطحة

الطراز	AW3418DW	AW3418HW
نوع الشاشة	مصفوفة نشطة - TFT LCD	
تقنية اللوحة	نوع تبديل في الطائرة	
نسبة العرض إلى الارتفاع	21:9	
صورة قابلة للعرض		
قطري	867.2 مم (بوصة 34.14)	867.0 مم (بوصة 34.13)
العرض (منطقة نشطة)	799.80 مم (بوصة 31.49)	799.80 مم (بوصة 31.49)
الارتفاع (منطقة نشطة)	334.80 مم (بوصة 13.18)	334.80 مم (بوصة 13.18)
المنطقة الإجمالية	267773.04 مم ² (بوصة ² 415.01)	267771.43 مم ² (بوصة ² 415.01)
درجة البكسل	0.2325 مم x 0.2325 مم	0.31 مم x 0.31 مم
بكسل لكل بوصة (PPI)	109	81.9
زاوية العرض	178° (رأسي) نموذجي 178° (أفقي) نموذجي	
مخرج السطوع	300 cd/m ² (نموذجي)	
نسبة التباين	1000 إلى 1 (نموذجي)	
تغطية الواجهة	مضاد للمعان مع صلابة 3H	
إضاءة خلفية	نظام إضاءة حواف LED	
وقت الاستجابة	4 ميلي ثانية رمادي إلى رمادي	
انحناء	1900R (نموذجي)	3800R (نموذجي)
عمق الألوان	16.77 مليون لون	
سلسلة الألوان	CIE1931 و sRGB 99% (73%) و CIE 1976 (82%)	CIE1931 و sRGB 99% (74%) و CIE 1976 (81%)
أجهزة مدمجة	<ul style="list-style-type: none"> محور USB 3.0 للسرعة الفائقة (مع منفذ تدفق لأعلى واحد (USB 3.0) أربعة منافذ USB 3.0 تدفق لأسفل (بما في ذلك منفذ واحد يدعم شحن الطاقة) 	

<ul style="list-style-type: none"> • إصدار DisplayPort واحد 1.2 • منفذ HDMI واحد الإصدار 1.4 • منفذ USB 3.0 واحد للتدفق العلوي عدد (خلفي) • منفذان USB 3.0 للتدفق السفلي (خلفي) • منفذان USB 3.0 للتدفق السفلي (سفلي) • منفذ سماعة رأس واحد (سفلي) • منفذ مخرج صوت واحد (خلفي) 		المنافذ والموصلات
7.9 مم (علوي)	10.45 مم (علوي)	عرض الحافة (حافة الشاشة للمنطقة النشطة)
7.02 مم (يسار/يمين)	9.77 مم (يسار/يمين)	
25.58 مم (سفلي)	18.43 مم (سفلي)	
إمكانية الضبط		
0 إلى 130 مم		ارتفاع الحامل القابل للضبط
-5° إلى 25°		إمالة
-20° إلى 20°		المحور
<p> ملاحظة: لا تتم بتثبيت الشاشة أو استخدامها في اتجاه رأسي (عمودي) أو تركيب أفقي عكسي (180 درجة) لأنه قد يؤدي إلى تلف الشاشة.</p>		

مواصفات الدقة

AW3418HW	AW3418DW	الطراز
66 كيلوهرتز إلى 166 كيلوهرتز (تلقائي)	73 كيلوهرتز إلى 151 كيلوهرتز (تلقائي)	نطاق المسح الأفقي
30 هرتز إلى 144 هرتز (تلقائي)	30 هرتز إلى 100 هرتز (تلقائي)	نطاق المسح الرأسي
160 هرتز (مع التسريع)	120 هرتز (مع التسريع)	
160 × 1080 على 2560 (مع التسريع)	1440 × 3440 على 120 (مع التسريع)	الحد الأقصى للدقة المضبوطة مسبقاً

أوضاع الفيديو المدعومة

AW3418HW/AW3418DW	الطراز
FHD ، 1080p ، 720p ، 576p ، 480p	إمكانيات عرض الفيديو (تشغيل HDMI و DP)

أوضاع جهاز العرض المضبوطة مسبقاً

أوضاع شاشة HDMI (AW3418DW)

قطبية المزامنة (أفقي/ رأسي)	ساعة البكسل (ميجاهرتز)	التردد الرأسي (هرتز)	التردد الأفقي (كيلوهرتز)	وضع العرض
-/-	25.2	60	31.5	480p x 640 ،IBM VGA
-/+	26.25	60	29.83	480p x 720 ،VESA
-/+	26	50	29.55	576p x 720 ،VESA
+/+	40	60	37.88	600p x 800 ،VESA
-/-	65	60	48.36	768p x 1024 ،VESA
+/+	74.25	50	37.5	720p x 1280 ،HDTV
+/+	74.25	60	45	720p x 1280 ،HDTV
+/-	148.5	50	56.25	1080p x 1920 ،HDTV
+/+	148.5	60	67.5	1080p x 1920 ،HDTV
-/+	265.25	50	73.7	1440 x 3440 عند 50هرتز

أوضاع شاشة HDMI (AW3418HW)

قطبية المزامنة (أفقي/ رأسي)	ساعة البكسل (ميجاهرتز)	التردد الرأسي (هرتز)	التردد الأفقي (كيلوهرتز)	وضع العرض
-/-	25.2	60	31.5	480p x 640 ،IBM VGA
-/+	26.25	60	29.83	480p x 720 ،VESA
-/+	26	50	29.55	576p x 720 ،VESA
+/+	40	60	37.88	600p x 800 ،VESA
-/-	65	60	48.36	768p x 1024 ،VESA
+/+	74.25	50	37.5	720p x 1280 ،HDTV
+/+	74.25	60	45	720p x 1280 ،HDTV
+/-	148.5	50	56.25	1080p x 1920 ،HDTV
+/+	148.5	60	67.5	1080p x 1920 ،HDTV
-/+	181.25	60	66.64	1080 x 2560 عند 60هرتز

أوضاع شاشة DP (AW3418DW)

قطبية المزامنة (أفقي/ رأسي)	ساعة البكسل (ميغاهرتز)	التردد الرأسي (هرتز)	التردد الأفقي (كيلوهرتز)	وضع العرض
-/-	25.2	60	31.5	480 x 640 ،VESA
+/+	40	60	37.88	600 x 800 ،VESA
-/-	65	60	48.36	768 x 1024 ،VESA
-/+	319.75	60	88.8	1440 x 3440 عند 60هرتز
-/+	265.25	50	73.7	1440 x 3440 عند 50هرتز
-/+	458.5	85	127.4	1440 x 3440 عند 85هرتز
-/+	531.52	100	151	1440 x 3440 عند 100هرتز
-/+	559.57	105	159	1440 x 3440 عند 105هرتز
-/+	587.38	110	166.9	1440 x 3440 عند 110هرتز
+/+	607.2	115	172.5	1440 x 3440 عند 115هرتز
+/+	633.6	120	180	1440 x 3440 عند 120هرتز

أوضاع شاشة DP (AW3418HW)

قطبية المزامنة (أفقي/ رأسي)	ساعة البكسل (ميغاهرتز)	التردد الرأسي (هرتز)	التردد الأفقي (كيلوهرتز)	وضع العرض
-/-	25.2	60	31.5	480 x 640 ،VESA
+/+	40	60	37.88	600 x 800 ،VESA
-/-	65	60	48.36	768 x 1024 ،VESA
-/+	181.25	60	66.6	1080 x 2560 عند 60هرتز
-/+	259.75	85	95.5	1080 x 2560 عند 85هرتز
-/+	308	100	113.2	1080 x 2560 عند 100هرتز
-/+	373.25	120	137.2	1080 x 2560 عند 120هرتز
-/+	453	144	166.5	1080 x 2560 عند 144هرتز
-/+	473.5	150	174.1	1080 x 2560 عند 150هرتز
-/+	490.25	155	180.2	1080 x 2560 عند 155هرتز
-/+	507.25	160	186.5	1080 x 2560 عند 160هرتز

ملاحظة: هذه الشاشة تدعم NVIDIA G-Sync. للحصول على معلومات حول البطاقات الرسومية التي تدعم ميزة NVIDIA G-SYNC، انتقل إلى www.geforce.com.

المواصفات الكهربائية

الطراز	AW3418DW	AW3418HW
إشارات إدخال الفيديو	• HDMI 1.4، سعة 600 ميغا فولت لكل خط تمييزي، معاوقة الإدخال 100 أوم لزوج تمييزي	• DisplayPort 1.2، سعة 600 ميغا فولت لكل خط تمييزي، معاوقة الإدخال 100 أوم لزوج تمييزي
فولتية/تردد/تيار الإدخال المتردد	100 VAC إلى 240 VAC / 50 هرتز أو 60 هرتز ± 3 هرتز / A 1.8 (نموذجي)	100 VAC إلى 240 VAC / 50 هرتز أو 60 هرتز ± 3 هرتز / A 1.5 (نموذجي)
التيار المتدفق	• 120 فولت: 30 أمبير (الحد الأقصى) عند 0 درجة مئوية (تشغيل بارد) • 220 فولت: 60 أمبير (الحد الأقصى) عند 0 درجة مئوية (تشغيل بارد)	• 120 فولت: 30 أمبير (الحد الأقصى) عند 0 درجة مئوية (تشغيل بارد) • 220 فولت: 60 أمبير (الحد الأقصى) عند 0 درجة مئوية (تشغيل بارد)

الخصائص الفيزيائية

الطراز	AW3418DW	AW3418HW
نوع كابل الإشارة	• رقمي: HDMI، 19 سن (الكابل غير مضمن) • رقمي: DisplayPort، 20 سن • الناقل التسلسلي العالمي: USB، 9 سن	
الأبعاد (بالحامل)		
الارتفاع (ممتد)	560.89 مم (بوصة 22.08)	563.15 مم (بوصة 22.17)
الارتفاع (مضغوط)	442.44 مم (بوصة 17.42)	442.44 مم (بوصة 17.42)
العرض	813.45 مم (بوصة 32.03)	813.83 مم (بوصة 32.04)
العمق	319.09 مم (بوصة 12.56)	319.09 مم (بوصة 12.56)
الأبعاد (بدون الحامل)		
الارتفاع	363.68 مم (بوصة 14.32)	368.28 مم (بوصة 14.50)

العرض	813.45 مم (بوصة 32.03)	813.83 مم (بوصة 32.04)
العمق	121.37 مم (بوصة 4.78)	95.15 مم (بوصة 3.74)
أبعاد الحامل		
الارتفاع (ممتد)	448.95 مم (بوصة 17.68)	
الارتفاع (مضغوط)	442.44 مم (بوصة 17.42)	
العرض	559.40 مم (بوصة 22.02)	
العمق	319.09 مم (بوصة 12.56)	
الوزن		
الوزن مع العبوة	19.28 كجم (رطل 42.49)	18.89 كجم (رطل 41.64)
الوزن مع مجموعة الحامل والكابلات	12.24 كجم (رطل 26.98)	11.81 كجم (رطل 26.03)
الوزن بدون مجموعة الحامل (بالنسبة لحامل الحائط أو اعتبارات حامل VESA - بلا كابلات)	7.27 كجم (رطل 16.02)	6.91 كجم (رطل 15.23)
وزن مجموعة الحامل	4.59 كجم (رطل 10.12)	4.52 كجم (رطل 9.96)
وميض الإطار الأمامي	إطار أسود - وحدة الزجاج 20 (حد أقصى)	

الخصائص البيئية

الطراز	AW3418DW	AW3418HW
معايير التوافق		
• زجاج خالي من الزرنيخ وخالي من الزئبق للوحة فقط		
درجة الحرارة		
التشغيل	0 درجة مئوية إلى 40 درجة مئوية (32 درجة فهرنهايت إلى 104 درجة فهرنهايت)	
عدم التشغيل	<ul style="list-style-type: none"> التخزين: -20- درجة مئوية إلى 60 درجة مئوية (-4- درجة فهرنهايت إلى 140 درجة فهرنهايت) الشحن: -20- درجة مئوية إلى 60 درجة مئوية (-4- درجة فهرنهايت إلى 140 درجة فهرنهايت) 	
الرطوبة		
التشغيل	10% إلى 80% (غير مكثفة)	
عدم التشغيل	<ul style="list-style-type: none"> التخزين: 5% إلى 90% (غير مكثفة) الشحن: 5% إلى 90% (غير مكثفة) 	

الارتفاع	
التشغيل	5,000 م (16,404 قدم) (أقصى)
عدم التشغيل	12,192 م (40,000 قدم) (أقصى)
التمييز الحراري	<ul style="list-style-type: none"> • 375.3 BTU/ساعة (أقصى) • 204.7 BTU/ساعة (نموذجي) • 324.1 BTU/ساعة (أقصى) • 170.6 BTU/ساعة (نموذجي)

أنماط إدارة الطاقة

إذا كانت لديك بطاقة شاشة متوافقة مع VESA DPM™ أو برنامج مثبت على الكمبيوتر الخاص بك، يمكن للشاشة تلقائيًا تقليل استهلاك الطاقة في حالة عدم الاستخدام. وتتم الإشارة إلى هذا كوضع توفير الطاقة*. إذا اكتشف الكمبيوتر الخاص بك أي إدخال من لوحة المفاتيح، الماوس، أو أجهزة إدخال أخرى، ستقوم الشاشة تلقائيًا باستعادة عملها. يبين الجدول التالي استهلاك الطاقة والإشارات لميزة توفير الطاقة التلقائي التالية:

AW3418DW

أوضاع VESA	مزمنة أفقية	مزمنة رأسية	الفيديو	مؤشر الطاقة	استهلاك الطاقة
عملية عادية	نشط	نشط	نشط	أزرق	110 واط (الحد الأقصى)** 60 واط (نموذجي)
وضع إيقاف النشاط	غير نشط	غير نشط	أبيض	أبيض (وميض)	أقل من 0.5 واط
إيقاف التشغيل	-	-	-	إيقاف التشغيل	أقل من 0.3 واط

AW3418HW

أوضاع VESA	مزمنة أفقية	مزمنة رأسية	الفيديو	مؤشر الطاقة	استهلاك الطاقة
عملية عادية	نشط	نشط	نشط	أزرق	95 واط (الحد الأقصى)** 50 واط (نموذجي)
وضع إيقاف النشاط	غير نشط	غير نشط	أبيض	أبيض (وميض)	أقل من 0.5 واط
إيقاف التشغيل	-	-	-	إيقاف التشغيل	أقل من 0.3 واط

* يمكن فقط تنشيط استهلاك الطاقة الصفري في وضع إيقاف التشغيل عن طريق فصل الكابل الرئيسي من الشاشة.

** أقصى استهلاك للطاقة مع أقصى ضبط، و USB نشط.

موصل DisplayPort

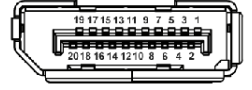

رقم السن	انب مكون من 20 سناً من كابل الإشارة المتصل
1	ML0(p)
2	GND
3	ML0(n)
4	ML1(p)
5	GND
6	ML1(n)
7	ML2(p)
8	GND
9	ML2(n)
10	ML3(p)
11	GND
12	ML3(n)
13	GND
14	GND
15	AUX(p)
16	GND
17	AUX(n)
18	GND
19	Re-PWR
20	DP_PWR V +3.3

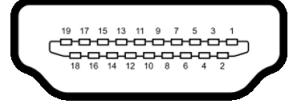

رقم السن	انب مكون من 19 سناً من كابل الإشارة المتصل
1	TMDS تنايب +2
2	TMDS بيانات 2 ترس
3	TMDS بيانات 2
4	TMDS بيانات +1
5	TMDS بيانات 1 ترس
6	TMDS بيانات 1
7	TMDS بيانات +0
8	TMDS بيانات 0 ترس
9	TMDS بيانات 0
10	TMDS ساعة+
11	TMDS ساعة ترس
12	TMDS ساعة-
13	CEC
14	محجوز (N.C. على الجهاز)
15	ساعة DDC (SCL)
16	بيانات DDC (SDA)
17	CEC/DDC أرضي
18	طاقة +5 فولت
19	اكتشاف اتصال نشط

إمكانية التوصيل والتشغيل

يمكنك تركيب الشاشة على أي نظام يتوافق مع التوصيل والتشغيل. تعمل الشاشة تلقائياً على إمداد نظام التشغيل ببيانات تعريف العرض الممتد (EDID) باستخدام بروتوكولات قناة بيانات العرض (DDC) بحيث يستطيع النظام تكوين نفسه وتحسين إعدادات الشاشة. تتم معظم تهيئة الشاشة بشكل أوتوماتيكي؛ حيث يمكنك تحديد إعدادات مختلفة إذا لزم الأمر. لمزيد من المعلومات حول تغيير إعدادات الشاشة، انظر **تشغيل الشاشة**.

واجهة الناقل التسلسلي العالمي (USB)

يوفر لك هذا القسم معلومات حول منافذ USB المتوفرة على الشاشة.

ملاحظة: هذه الشاشة متوافقة مع USB 3.0 فائق السرعة. 

سرعة النقل	معدل البيانات	استهلاك الطاقة*
فائق السرعة	5 غيغابت في الثانية	4.5 واط (كحد أقصى، كل منفذ)
السرعة العالية	480 ميغابت في الثانية	4.5 واط (كحد أقصى، كل منفذ)
سرعة كاملة	12 ميغابت في الثانية	4.5 واط (كحد أقصى، كل منفذ)

* يصل إلى 2 أمبير في حالة منفذ USB للتدفق السفلي (منفذ ذو أيقونة بطارية ) باستخدام الأجهزة المتوافقة مع إصدار شحن البطارية أو أجهزة USB العادية.

موصل USB للتدفق الأعلى

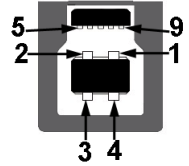

رقم السن	جانب من الموصل مكون من 9 أسنان
1	VCC
2	D-
3	D+
4	GND
5	SSTX-
6	SSTX+
7	GND
8	SSRX-
9	SSRX+

موصل USB للتدفق السفلي



رقم السن	جانب من الموصل مكون من 9 أسنان
1	VCC
2	D-
3	D+
4	GND
5	SSRX-
6	SSRX+
7	GND
8	SSTX-
9	SSTX+

منافذ USB

- 1 تدفق لأعلى - خلفي
- 2 تدفق سفلي - خلفي
- 2 تدفق لأسفل - سفلي
- منفذ شحن الطاقة - المنفذ برمز البطارية  يدعم قدرة الشحن الحالي السريع إذا كان الجهاز متوافق مع BC1.2.

ملاحظة: تتطلب وظيفة USB 3.0 كمبيوتر قادر على العمل مع USB 3.0. 

ملاحظة: تعمل منافذ USB للشاشة فقط عند تشغيل الشاشة أو في وضع توفير الطاقة. إذا كنت تريد إيقاف تشغيل الشاشة ثم تشغيلها، فقد تستغرق الوحدات الطرفية المرفقة ثوان قليلة لاستعادة الوظيفة العادية. 

جودة شاشة LCD وسياسة البكسل

أثناء عملية تصنيع شاشة LCD، ليس من الشائع دمج بكسل واحد أو أكثر في حالة غير متغيرة والتي تعد من الصعب رؤيتها ولا تؤثر على جودة الشاشة وقابلية استخدامها. لمزيد من المعلومات عن جودة شاشات Dell وسياسة البكسل، قم بزيارة موقع www.dell.com/support/monitors.

تعليمات الصيانة

تنظيف الشاشة الخاصة بك

⚠ تنبيه: اقرأ واتبع تعليمات السلامة قبل تنظيف الشاشة.

⚠ تحذير: تحذير: قبل تنظيف الشاشة، افصل كابل طاقة الشاشة عن المنفذ الكهربائي.

للحصول على أفضل الممارسات، اتبع التعليمات الموضحة في القائمة أدناه أثناء فك المكونات، التنظيف، أو التعامل مع شاشتك:

- لتنظيف شاشتك المقاومة للثبات، استخدم قطعة قماش نظيفة رطبة قليلاً بالماء. ولو أمكن، استخدم قطعة قماش خاصة بتنظيف الشاشة أو محلول مناسب للتغطية المقاومة للثبات. لا تستخدم البززين، التتر، الأمونيا، المنظفات الكاشطة أو الهواء المضغوط.
- استخدم قطعة قماش دافئة رطبة قليلاً خاصة بتنظيف الشاشة. تجنب استخدام مادة منظفة من أي نوع حيث أن بعض المواد المنظفة تترك طبقة لبينية على الشاشة.
- إذا لاحظت مسحوقاً أبيض عند فصل شاشتك، امسحها بقطعة قماش.
- تعامل مع شاشتك بعناية حيث أن الشاشات الملونة الغامقة قد تُخدش ويظهر عليها علامات بلي بيضاء أكثر من الشاشات الملونة الفاتحة.
- للمساعدة على الحفاظ على أفضل جودة للصورة على شاشتك، استخدم واقي شاشة بتغير ديناميكياً وأوقف تشغيل شاشتك في حالة عدم استخدامها.

إعداد الشاشة

توصيل الحامل

ملاحظة: لم يتم تثبيت الحامل في المصنع عند شحنها. 

ملاحظة: يتم تطبيق التعليمات التالية لتوصيل الحامل المقدم مع الشاشة الخاصة بك. إذا كنت توصل حاملاً اشتريته من أي مصدر آخر، فاتبع إرشادات الإعداد التي تم تضمينها مع الحامل. 

تنبيه: الخطوات مهمة لحماية الشاشة المنحنية. اتبع الإرشادات أدناه لإنهاء التثبيت. 

لتوصيل حامل الشاشة:

1. بعد فتح العلبة، قم بإزالة وسادة الرغوة من أعلى الحزمة.

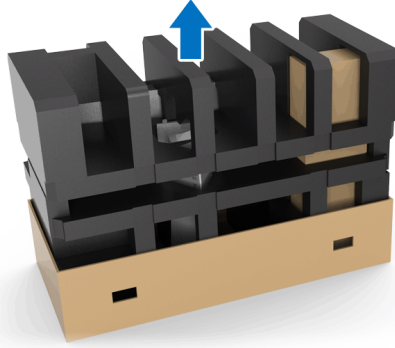

2. عكس وسادة رغوة ووضعه على سطح مستو.

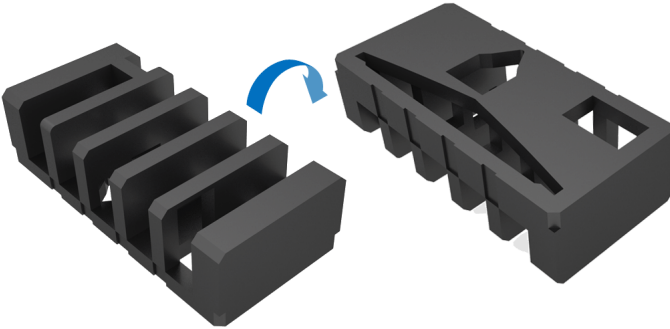

3. قم برفع الشاشة برفق بحملها بثبات على كلا الجانبين.

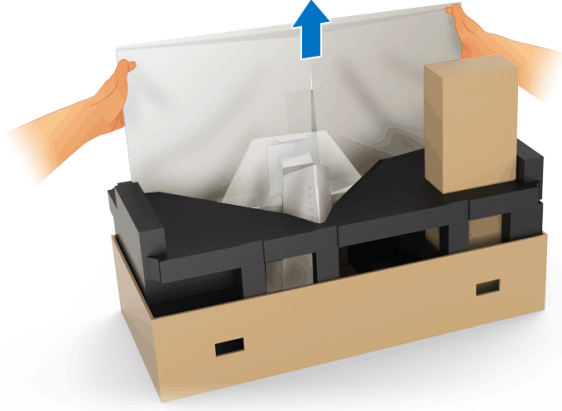

4. ضع الشاشة على الرغوة وارفع الغطاء من الشاشة.



5. ضع الشاشة على الرغوة مع الشاشة التي تواجه لأسفل.

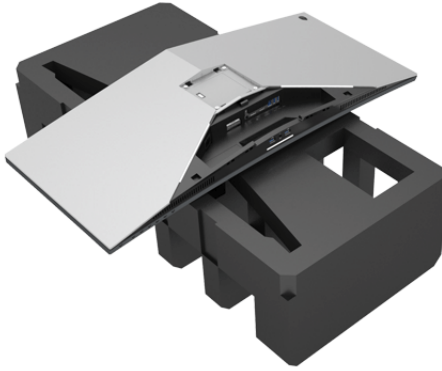

6. قم بتوصيل رافع الحامل حتى يستقر في مكانه.

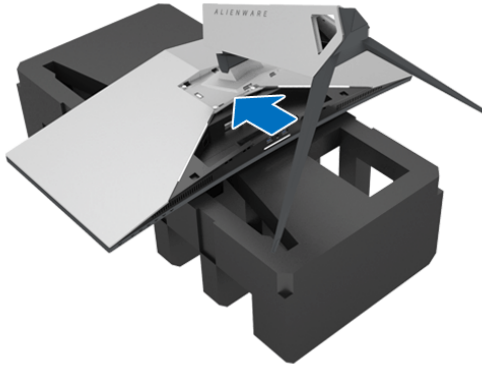

7. قم بتوصيل الكابلات الضرورية بالشاشة، كما هو مبين في الشكل التوضيحي، وقم بتوجيه الكابلات من خلال فتحة إدارة الكابل الموجودة على رافعة الحامل.

a. كابل الطاقة

b. كابل DisplayPort أو Mini-DisplayPort بكابل DisplayPort

c. كابل HDMI (اختياري، الكابل غير مضمن)

d. كابل USB للتدفق العلوي

e. كابل USB للتدفق السفلي (اختياري، الكابل غير مضمن)

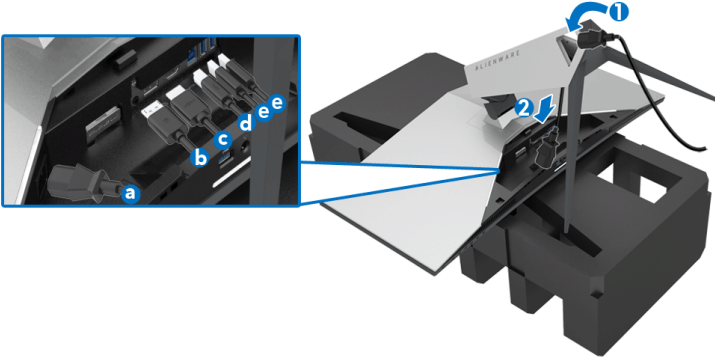

ملاحظة: قم بتوصيل كل كابل بإحكام بحيث تكون الكابلات موضوعة بنظام بعد توصيل غطاء الإدخال/الإخراج.

تحذير: لا تقم بتوصيل كابل الطاقة بمخرج الحائط أو قم بتشغيل الشاشة حتى يتم توجيهك لغير ذلك.

8. تأكد من أن علامات التثبيت على غطاء الإدخال/الإخراج تتماشى مع الفتحة 1 والفتحة 2 في الجزء الخلفي من الشاشة.

9. تأكد من أن علامات التثبيت على غطاء الإدخال/الإخراج تتماشى مع الفتحة 3 والفتحة 4 في الجزء الخلفي من الشاشة.

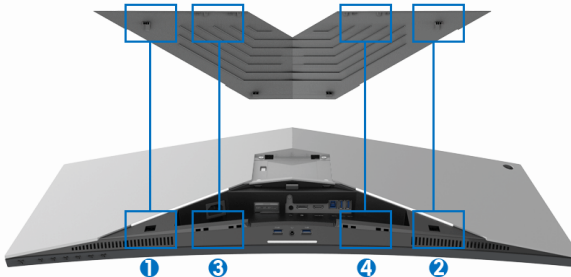

10. مرر غطاء الإدخال/الإخراج حتى يستقر في مكانه.

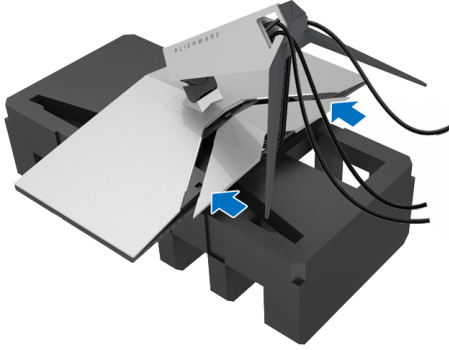

ملاحظة: تأكد من عدم انسداد الكابلات والتمرير خلال غطاء الإدخال/الإخراج ومنفذ إدارة الكابلات على رافعة الحامل.

توصيل الكمبيوتر

⚠ تحذير: قبل البدء في أي إجراءات في هذا القسم، اتبع تعليمات السلامة.

ملاحظة: لا تقم بتوصيل كل الكابلات بالكمبيوتر في نفس الوقت.

لتوصيل الشاشة بكمبيوتر:

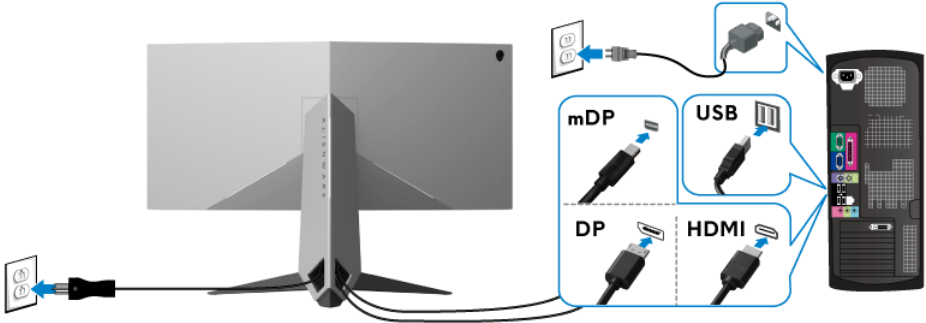

1. قم بتوصيل الطرف الآخر من كابل DisplayPort (أو DisplayPort مصغر بكابل DisplayPort) أو كابل HDMI بالكمبيوتر الخاص بك.
2. قم بتوصيل منفذ USB 3.0 للدق الأعلى (الكابل مرفق) بمنفذ USB 3.0 مناسب على الكمبيوتر الخاص بك. (انظر المنظر الخلفي والأمامي للتفاصيل).
3. قم بتوصيل الوحدات الطرفية لـ USB 3.0 بمنافذ USB 3.0 للدق السفلي على الكمبيوتر.
4. قم بتوصيل كابلات الطاقة الخاصة بالكمبيوتر الخاص بك والشاشة بمقبس قريب منك.

5. قم بتشغيل الشاشة والكمبيوتر.

إذا كانت شاشتك تعرض صورة معينة، فإن ذلك يعني اكتمال الإعداد. إذا لم تعرض صورة، انظر مشكلات خاصة بالنقل التسلسلي العالمي (USB).

ملاحظة: يتم استخدام الرسومات بقصد التوضيح فقط. قد يختلف شكل الكمبيوتر.

إزالة حامل الشاشة

ملاحظة: لمنع حدوث خدوش بشاشة LCD أثناء إزالة الحامل، احرص على وضع الشاشة على سطح ناعم ونظيف.

ملاحظة: يتم تطبيق التعليمات التالية لتوصيل الحامل المقدم مع الشاشة الخاصة بك. إذا كنت توصل حاملاً اشتريته من أي مصدر آخر، فاتبع إرشادات الإعداد التي تم تضمينها مع الحامل.

لإزالة الحامل:

1. إيقاف الشاشة.
2. افصل الكابلات من جهاز الكمبيوتر.
3. ضع جهاز العرض على قطعة قماش أو وسادة ناعمة.
4. اضغط قليلاً على غطاء الإدخال/الإخراج مع التمرير لخارج الشاشة.

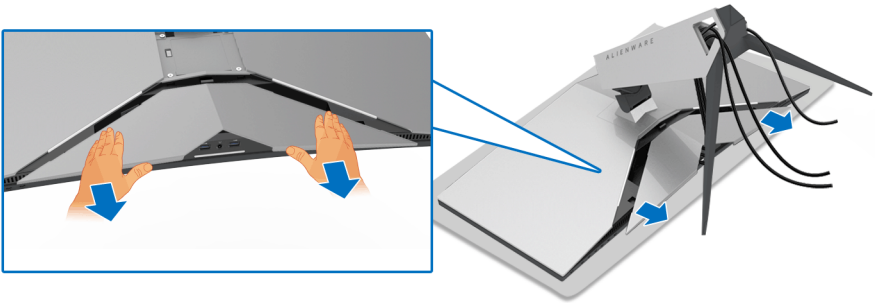

5. افصل الكابلات من الشاشة ومرر الكابلات خلال منفذ إدارة الكابلات على رافعة الحامل.

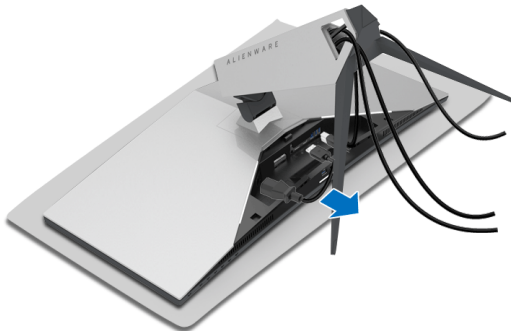

6. اضغط باستمرار على زر تحرير الحامل.

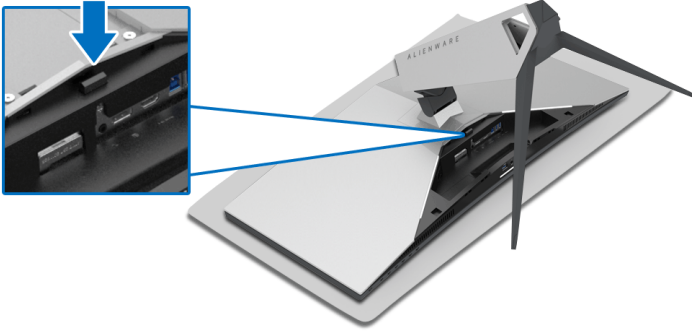

7. ارفع رافع الحامل لأعلى وبعيداً عن الشاشة.



التحميل على الحائط VESA (اختياري)

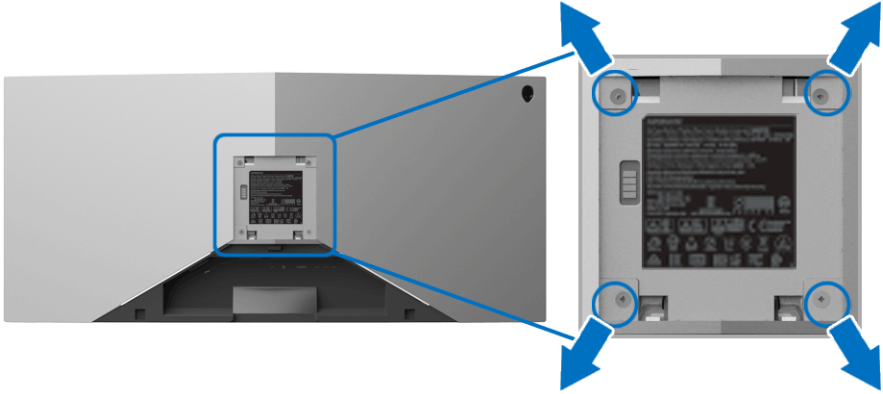

(بُعد القلاووظ: 10 x M4 مم).

ارجع إلى التعليمات المرفقة مع مجموعة التحميل على الحائط المتوافقة مع VESA.

1. ضع لوحة الشاشة على قطعة قماش أو وسادة ناعمة على منضدة ثابتة ومسطحة.
2. إزالة حامل الشاشة. (انظر إزالة حامل الشاشة).
3. استخدم مفك صليبي من فيليبس لإزالة البراغي الأربعة التي تثبت الغطاء البلاستيكي.
4. قم بتوصيل قوس التحميل من مجموعة التحميل على الحائط بالشاشة.
5. قم بتحميل الشاشة على الحائط. لمزيد من المعلومات، انظر المستندات المرفقة مع مجموعة التحميل على الحائط.

ملاحظة: للاستخدام فقط مع قوس حمل الحائط المدرج UL مع أقل قدرة تحمل للوزن بقدر 29.1 كجم (AW3418DW)/27.6 كجم (AW3418HW).

تشغيل الشاشة

تشغيل الشاشة

اضغط على زر الطاقة لتشغيل الشاشة.

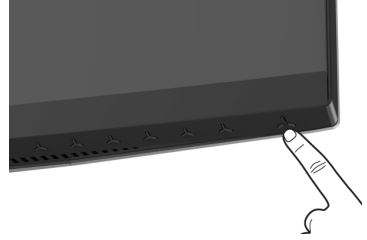

استخدام عناصر التحكم في اللوحة الأمامية

استخدم أزرار التحكم الموجودة في مقدمة الشاشة لضبط الإعدادات.

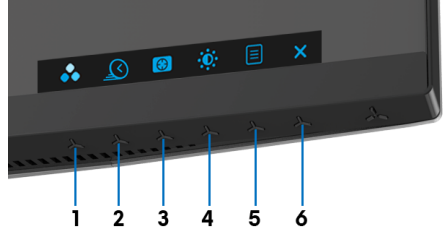

يوضح الجدول التالي أزرار اللوحة الأمامية:

الوصف	زر اللوحة الأمامية	
استخدم هذا الزر للاختيار من أوضاع الألوان المضبوطة مسبقاً.		1
	مفتاح الاختصار/ Preset Modes "أوضاع الضبط المسبق"	
استخدم هذا الزر لتشغيل قائمة Overclock Refresh Rate "معدل تحديث تسريع الوقت".		2
	مفتاح الاختصار/ Overclock Refresh Rate "معدل تحديث تسريع الوقت"	

استخدم هذا الزر لتشغيل قائمة Dark Stabilizer "مثبت الظلام".		3
استخدم هذا الزر للوصول مباشرة إلى قائمة Brightness/Contrast "السطوع/التباين".		4
استخدم زر القائمة لتشغيل ميزة العرض على الشاشة (OSD). انظر الوصول إلى نظام القائمة.		5
استخدم هذا الزر للخروج من قائمة OSD الرئيسية.		6

زر اللوحة الأمامية

استخدم الأزرار الموجودة في مقدمة الشاشة لضبط إعدادات الصورة.

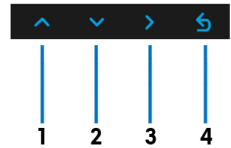

الوصف	زر اللوحة الأمامية	
استخدم زر لأعلى لضبط عناصر (زيادة النطاقات) في قائمة OSD.		1
استخدم زر لأسفل لضبط عناصر (تقليل النطاقات) في قائمة OSD.		2
استخدم زر تحديد لتأكيد اختيارك.		3
استخدم زر للخلف للعودة إلى القائمة السابقة.		4



استخدام قائمة العرض على الشاشة (OSD)

الوصول إلى نظام القائمة

ملاحظة: إذا قمت بتغيير الإعدادات ثم تابعت إلى قائمة أخرى، أو خرجت من قائمة OSD، تقوم الشاشة بحفظ التغييرات تلقائياً. يتم حفظ التغييرات أيضاً إذا قمت بتغيير الإعدادات ثم انتظرت حتى تختفي قائمة OSD.

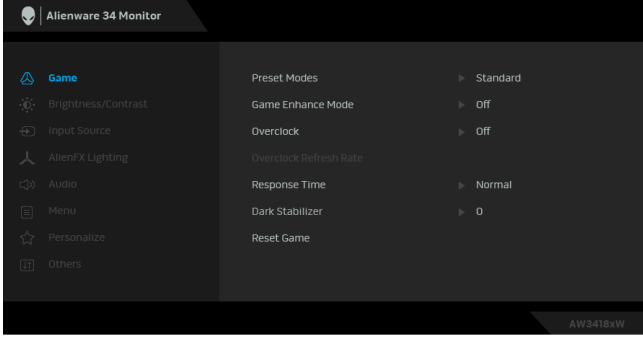
1. اضغط على زر  لتشغيل قائمة OSD وعرض القائمة الرئيسية.



2. اضغط على الزرين  و  للتنقل بين خيارات الإعدادات. وأثناء الانتقال من رمز إلى آخر، يتم تمييز اسم الخيار. راجع الجدول التالي للاطلاع على قائمة كاملة بكل الخيارات المتوفرة للشاشة.

3. اضغط على الزر  مرة واحدة لتنشيط الخيار المميز.

4. استخدم الأزرار  و  لتحديد المعلمة المطلوبة.

5. اضغط على  بهدف للدخول إلى القائمة الفرعية ثم استخدم الأزرار التوجيهية، طبقاً للمؤشرات الموجودة في القائمة، لإجراء تغييراتك.

6. حدد الزر  للعودة إلى القائمة الرئيسية.



"Game" اللعبة

استخدم هذه القائمة لتشخيص تجربة تشغيل اللعبة المرئية.

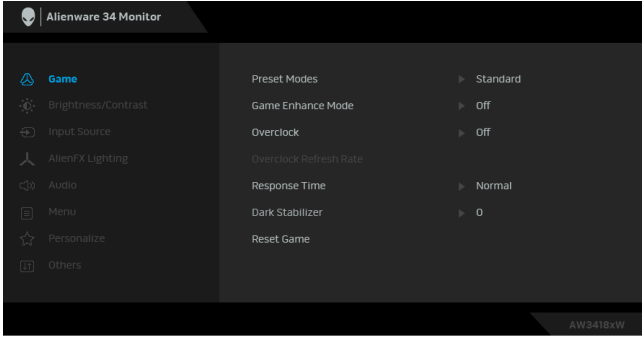
Preset Modes
"أوضاع الضبط
المسبق"

يتيح لك اختيار أوضاع الألوان المضبوطة مسبقاً.

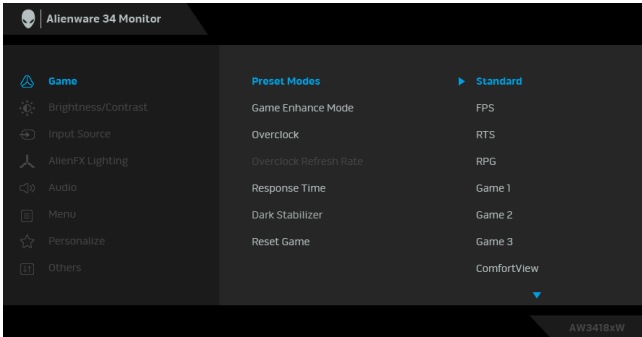

- **Standard** "قياسي": تحميل إعدادات الألوان الافتراضية للشاشة. وهو وضع الضبط المسبق الافتراضي.
- **FPS**: تحميل إعدادات اللون النموذجية لألعاب مطلق الشخص الأول.
- **RTS**: تحميل إعدادات اللون النموذجية لألعاب استراتيجية الوقت الفعلي.
- **RPG**: تحميل إعدادات الألوان النموذجية لألعاب تشغيل الأدوار.
- **Game 1** "اللعبة 1" / **Game 2** "اللعبة 2" / **Game 3** "اللعبة 3": يتيح لك تخصيص إعدادات الألوان لاستيفاء احتياجات اللعب.

ComfortView: تقليل مستوى الضوء الأزرق المنبعث من الشاشة لجعل العرض أكثر ملاءمة وراحة للعينين.

تحذير: تأثيرات الفترة الطويلة الممكنة لانبعاث الضوء الأزرق من الشاشة قد تسبب جروحاً شخصية مثل الإجهاد الرقمي للعينين وإجهاد العينين وأضرار بالعينين. قد يؤدي الاستخدام المطول للشاشة أيضاً إلى التسبب في حدوث آلام في أجزاء الجسم مثل الرقبة والذراعين والظهر والكتف.

لتقليل خطورة إجهاد العينين وحدث آلام في الرقبة/الذراع/الكتف نتيجة استخدام الشاشة لفترات طويلة، نقترح عليك ما لي:

1. اضبط مسافة الشاشة بين 20 بوصة إلى 28 بوصة (50 سم إلى 70 سم) من عينيك.
 2. الوميض بشكل متكرر لترطيب عينيك أو تبليل عينيك بماء بعد الاستخدام المتواصل للشاشة.
 3. احصل على فترات راحة بشكل منتظم ومتكرر لمدة 20 دقيقة كل ساعتين.
 4. انظر بعيداً عن الشاشة وأطل النظر على شيء بعيد على بعد 20 قدم منك لمدة لا تقل عن 20 ثانية أثناء فترات الراحة.
 5. قم بعمل تمددات لتخفيف التوتر في الرقبة، الذراع، الظهر والكتفين أثناء فترات الراحة.
- **Warm "دافئ"**: زيادة الدرجة اللونية. تظهر الشاشة أكثر دفئاً مع تدرج أحمر/أصفر.
 - **Cool "بارد"**: تقليل الدرجة اللونية. تظهر الشاشة أكثر برداً مع تدرج أزرق.
 - **Custom Color "لون مخصص"**: يتيح لك ضبط إعدادات الألوان يدوياً.
- اضغط على الزرين  و  لضبط قيم الألوان الثلاثة (أحمر، أخضر، أزرق) وإنشاء وضع لون لضبط مسبق خاص بك.

• Preset Modes "أوضاع الضبط المسبق"

تعرض الميزة الوظائف المتاحة الثلاثة لتحسن تجربة تشغيل اللعبة لديك.

Game Enhance Mode وضع "تحسين اللعبة"

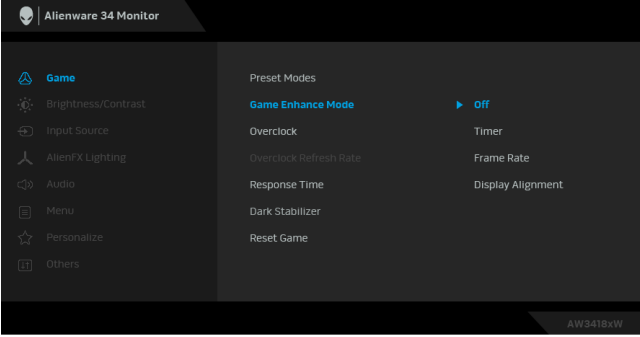

• Off "إيقاف التشغيل"

حدد لتعطيل الوظائف تحت **Game Enhance Mode** وضع تحسين اللعبة.

• Timer "الموقت"

يتيح لك تعطيل أو تمكين الموقت بالجزء العلوي الأيسر من الشاشة. يعرض الموقت الوقت المستنفذ منذ بدء تشغيل اللعبة. حدد أحد الخيارات من قائمة الفواصل الزمنية لقياس معدل اللعبة المستهدفة.

• Frame Rate "معدل الإطار"

يؤدي تحديد **On** "تشغيل" إلى السماح لك بعرض الإطارات الحالية لكل ثانية عند تشغيل الألعاب. كلما كان المعدل أعلى، كلما كانت الحركة أفضل.

• Display Alignment "محاذاة الشاشة"



تنشيط الوظيفة للمساعدة على ضمان أفضل محاذاة لمحتويات الفيديو من العديد من الشاشات.

يسمح لك بتشغيل الشاشة على معدل تحديث أعلى عن المحدد حسب مواصفات اللوحة. **ملاحظة:** تعتبر هذه الوظيفة متوفرة فقط عند استخدام مدخل (DisplayPort) DP.

ملاحظة: قد يسبب تسريع الوقت تشويش الشاشة. لتقليل تلك التأثيرات، حاول ضبط معدل تحديث أقل في القائمة **Overclock Refresh Rate** "معدل تحديث تسريع الوقت".

Overclock "تسريع الوقت"

تزيد هذه الوظيفة من معدل تحديث الشاشات التي لديك.

استخدم  أو  لضبط التردد في زيادات 5 هرتز، من 105 إلى 120 هرتز (AW3418HW-) أو 150 إلى 160 هرتز (AW3418DW-). بعد تحديد معدل التحديث، تظهر الرسالة التالية لترشدك خلال العملية:

Overclock Refresh Rate
"معدل تحديث تسريع الوقت"

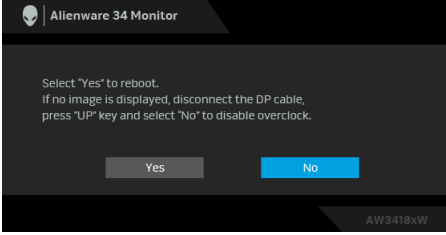

ملاحظة: تتوفر هذه الوظيفة فقط عند تمكين **Overclock "تسريع الوقت"**.

ملاحظة: قد يسبب تسريع الوقت تشويش الشاشة. لتقليل تلك التأثيرات، حاول ضبط معدل تحديث أقل.

يسمح لك بضبط **Response Time "وقت الاستجابة"** إلى **Normal "عادي"**، **Fast "سريع"** أو **Super Fast "سرعة فائقة"**.

Response time
"وقت الاستجابة"

تعمل الميزة على تحسين الرؤية في سيناريوهات اللعب في الظلام. كلما كانت القيمة أعلى (بين 0 و 3)، كلما كانت الرؤية في المنطقة المظلمة من صورة الشاشة أفضل.

Dark Stabilizer
"مثبت الظلام"

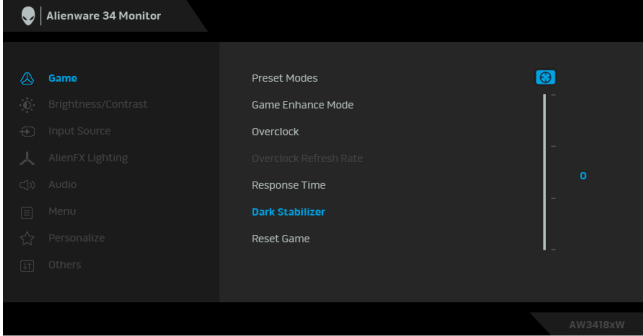

حدد هذا الخيار لاستعادة إعدادات اللعبة الافتراضية.

Reset Game
"إعادة ضبط اللعبة"

استخدم هذه القائمة لتنشيط ضبط **Contrast/Brightness** "السطوع/التباين".

**Brightness
Contrast**
"السطوع/التباين"

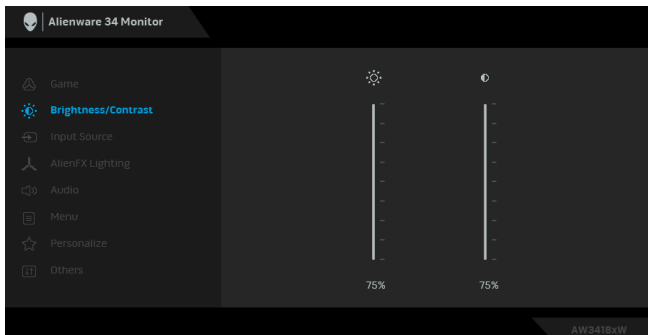

يقوم **Brightness** "السطوع" بضبط إضاءة ولمعان الضوء الخلفي.

Brightness
"السطوع"

اضغط على الزر لزيادة السطوع واضغط على الزر لتقليل السطوع (الحد الأدنى / 0 / الحد الأقصى 100).

Contrast "التباين" اضبط **Brightness** "السطوع" أولاً، ثم اضبط **Contrast** "التباين" فقط إذا لزم إجراء المزيد من الضبط.

اضغط على الزر لزيادة التباين واضغط على الزر لتقليل التباين (الحد الأدنى / 0 / الحد الأقصى 100).

تقوم وظيفة **Contrast** "التباين" بضبط درجة الاختلاف بين المناطق الأكثر إعتامًا والأكثر إضاءة على الشاشة.

استخدم **Input Source** "مصدر الإدخال" للاختيار بين إشارات الفيديو المختلفة والتي يمكن توصيلها بالشاشة.

Input Source
"مصدر الإدخال"

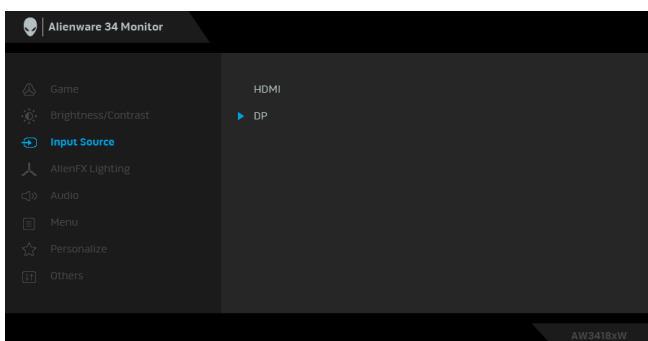

حدد إدخال **HDMI** عندما تستخدم موصل HDMI.

HDMI

حدد إدخال **DP** عندما تستخدم موصل (DP) DisplayPort.

DP

استخدم هذه القائمة لضبط إضاءة شعار Alienware، وأضواء Triad على الجزء الخلفي وحامل الشاشة، والنوافذ الموجودة أسفل الشاشة، وزر الطاقة.

AlienFX Lighting "إضاءة AlienFX"

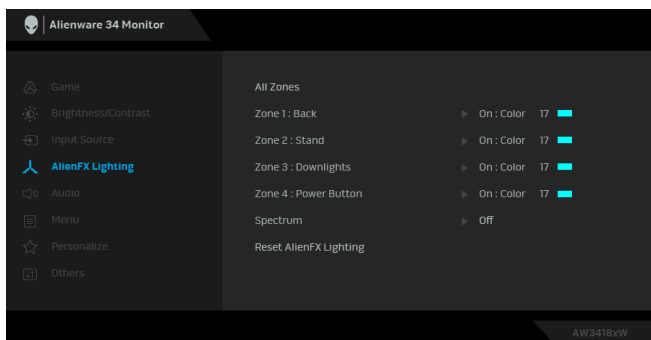

قبل إجراء أي تعديلات، حدد أي أو كل هذه المناطق الـ 4 من القوائم الفرعية. يوضح الرسم التوضيحي أدناه مناطق الإضاءة.

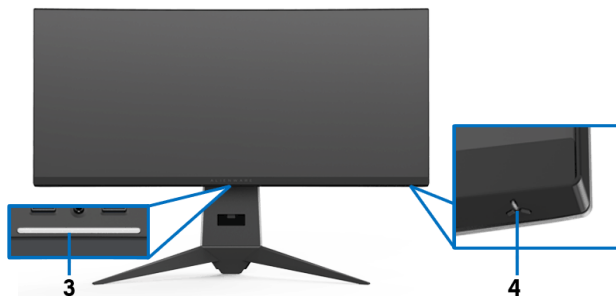
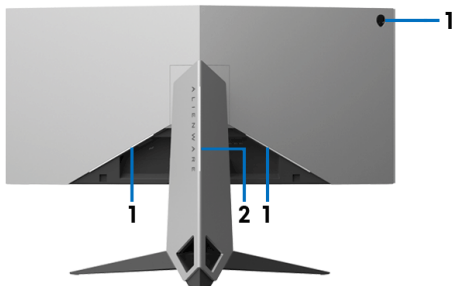

لتحديد لون إضاءة LED، حدد **On** "موافق" واضغط على الزر  لتمييز الخيار **Custom Color** "لون مخصص".

All Zones
"كل المناطق"



Zone 1: Back
"المنطقة 1: خلفي"

Zone 2: Stand
"المنطقة 2: حامل"

**Zone 3:
Downlights**
"المنطقة 3: أضواء
سفلية"

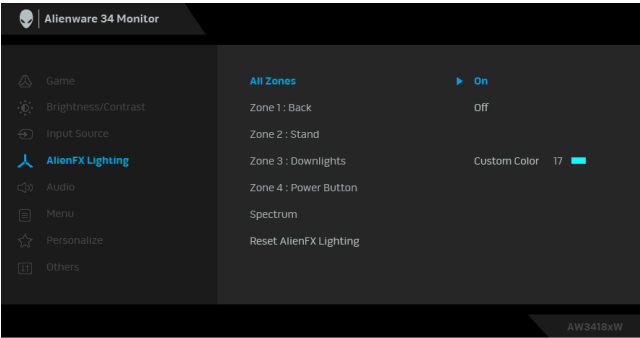
**Zone 4: Power
Button**
"المنطقة 4: زر
الطاقة"



ثم قم بعمل تحديد من قائمة من 20 لون متوفر من خلال استخدام الزرين  و .

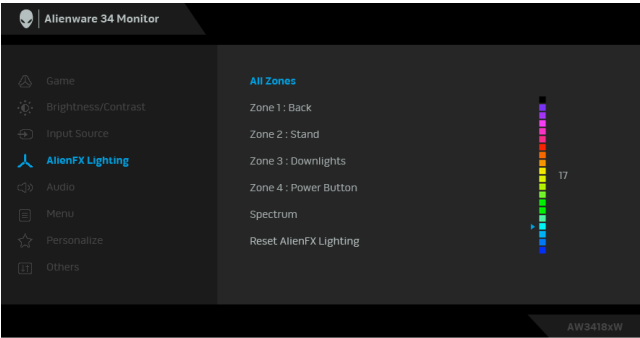

يوضح الجدول التالي رقم اللون ورموز RGB المستخدمة لعدد 20 لون LED.

الرقم	R	G	B
1	0	0	0
2	100	0	240
3	144	0	240
4	240	0	240
5	240	0	176
6	240	0	112
7	240	0	0
8	240	80	0
9	240	128	0
10	240	224	0
11	120	240	0
12	160	240	0
13	100	245	35
14	0	240	0
15	0	240	85
16	70	240	145
17	0	240	240
18	0	160	240
19	0	96	240
20	0	0	240

لإيقاف تشغيل أضواء AlienFX، حدد **Off** "إيقاف التشغيل".
ملاحظة: تتوفر هذه الوظائف فقط عند تعطيل **Spectrum** "الطيف".

عند تحديد **On "تشغيل"**، تومض 4 أضواء AlienFX وتتغير الألوان بتسلسل الطيف: أحمر، برتقالي، أصفر، أخضر، أزرق، إنديغو، بنفسجي.

Spectrum "الطيف"

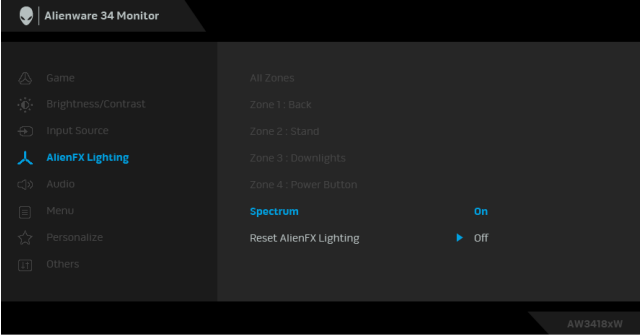



ملاحظة: عندما تكون الوظيفة **On "تشغيل"**، يتم إلغاء تنشيط الوظائف السابقة.

حدد هذا الخيار لاستعادة إعدادات الإضاءة الافتراضية.

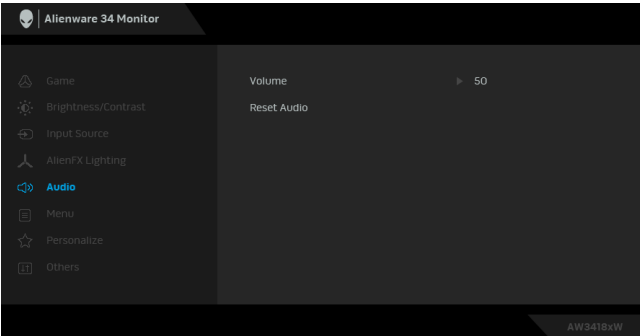
Reset AlienFX Lighting "إعادة ضبط إضاءة "AlienFX"



Volume "الصوت" يتيح لك ضبط مستوى الصوت من مخرج سماعة الرأس.

استخدم  أو  لضبط مستوى الصوت من '0' إلى '100'.

حدد هذا الخيار لاستعادة إعدادات الصوت الافتراضية.

Reset Audio "إعادة ضبط الصوت"

حدد هذا الخيار لضبط إعدادات OSD، مصّل لغات OSD، المدة الزمنية التي تظل فيها القائمة على الشاشة، وهكذا.

"القائمة" Menu

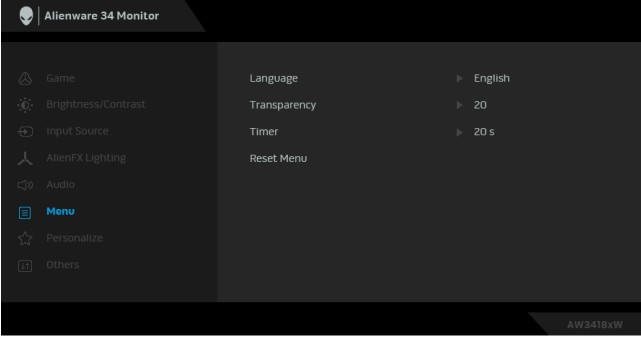

"اللغة" Language ضبط عرض OSD على واحدة من ثمان لغات هي (الإنجليزية والأسبانية والفرنسية والألمانية والبرتغالية البرازيلية والروسية والصينية المبسطة واليابانية).

Transparency "الشفافية" حدد هذا الخيار لتغيير شفافية القائمة باستخدام الزرين و (الحد الأدنى 0 / الحد الأقصى 100).

"المؤقت" Timer يقوم بضبط طول المدة الزمنية التي ستظلها قائمة OSD نشطة بعد آخر مرة تضغط فيها على زر ما.

استخدم الزرين أو لضبط الشريط المنزلق بزيادات قدرها 1 ثوانٍ، من 5 ثوانٍ إلى 60 ثانية.

Reset Menu "إعادة ضبط القائمة" أعد ضبط كل إعدادات OSD على القيم المضبوطة مسبقاً في المصنع.

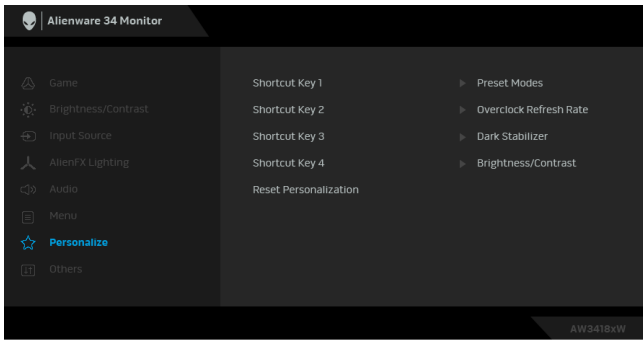

Personalize "تشخيص"

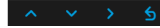

السماح لك باختيار ميزة من **Preset Modes** "أوضاع الضبط المسبق"، **Dark** "معدل تحديث تسريع الساعة"، **Overclock Refresh Rate** "مثبت الظلام"، **Stabilizer** "السطوع/التباين"، **Brightness/Contrast** "وضع تحسين اللعبة"، **Game Enhance Mode** "مصدر الدخل"، أو **Volume** "الصوت" وضبطه كمفتاح اختصار.

Shortcut Key 1
"مفتاح الاختصار 1"

Shortcut Key 2
"مفتاح الاختصار 2"

Shortcut Key 3
"مفتاح الاختصار 3"

Shortcut Key 4
"مفتاح الاختصار 4"

استعادة مفاتيح الاختصارات على الإعدادات الافتراضية للمصنع.

Reset Personalization
"تشخيص إعادة الضبط"

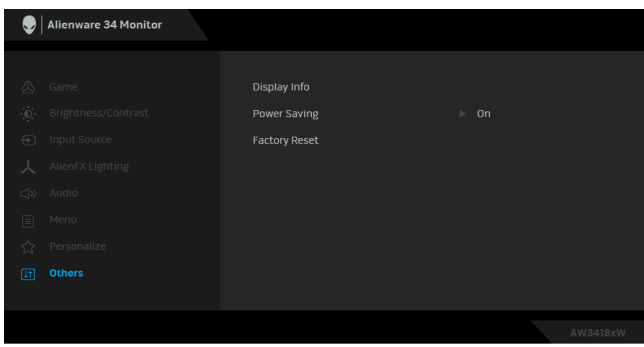

"أخرى" Others

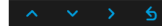

تعرض الإعدادات الحالية للصورة.

Display Info "معلومات العرض"

الإعداد الافتراضي هو **On** "تشغيل"، مما يتيح للشاشة الانتقال إلى وضع السبات عند سكون النظام. تحديد **Off** "إيقاف التشغيل" قد يمنع الشاشة من الانتقال إلى السبات العميق وتعذر الإيقاف.

Power Saving "توفير الطاقة"

ملاحظة: الضغط على أي زر (باستثناء زر الطاقة) على اللوحة الأمامية من الشاشة قد يوقظ أيضاً الشاشة بعد الانتقال إلى وضع السبات العميق.

عد ضبط كل الإعدادات على القيم المضبوطة مسبقاً في المصنع.

Factory Reset "إعادة تعيين إعدادات المصنع"

رسائل تحذير OSD

عندما تدخل الشاشة في وضع **Power Saving** "توفير الطاقة"، تظهر الرسالة التالية:

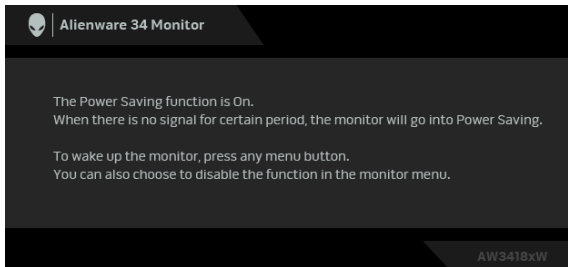

انظر [استكشاف الأخطاء وإصلاحها](#) للمزيد من المعلومات.

ضبط الحد الأقصى لدقة الوضوح

لضبط أقصى دقة للشاشة:

في نظام التشغيل Windows 7 أو Windows 8 أو Windows 8.1:

1. بالنسبة لنظام التشغيل Windows 8 و Windows 8.1، حدد سطح المكتب للتبديل إلى سطح مكتب كلاسيكي.

2. انقر بزر الماوس الأيمن فوق سطح المكتب وانقر فوق مستوى دقة الشاشة.

3. انقر فوق قائمة سطح المكتب من الشاشة وحدد **1440 x 3440** (لـ AW3418DW) أو **1080 x 2560** (لـ AW3418HW).

4. انقر فوق موافق.

في Windows 10:

1. انقر بزر الفأرة الأيمن فوق سطح المكتب وانقر فوق إعدادات الشاشة.

2. انقر فوق إعدادات العرض المتقدمة.

3. انقر فوق قائمة سطح المكتب من الدقة وحدد **1440 x 3440** (لـ AW3418DW) أو **1080 x 2560** (لـ AW3418HW).

4. انقر فوق تطبيق.

إذا لم تشاهد **1440 x 3440** أو **1080 x 2560** كخيار، فقد يتعين عليك تحديث برنامج تشغيل الرسومات الخاص بك. ووفقاً للكمبيوتر الخاص بك، أكمل أحد الإجراءات التالية:

إذا كان لديك سطح مكتب Dell أو كمبيوتر محمول:

• انتقل إلى الموقع www.dell.com/support، وأدخل رمز الخدمة، ثم قم بتنزيل أحدث برنامج تشغيل لبطاقة الرسومات.

إذا كنت تستخدم كمبيوتر ليس من طراز Dell (كمبيوتر لوحي أو سطح مكتب):

• انتقل إلى موقع الدعم للكمبيوتر الخاص بك وقم بتنزيل أحدث برامج تشغيل الرسومات.

• انتقل إلى الموقع الإلكتروني لبطاقة الرسومات وقم بتنزيل أحدث برامج تشغيل الرسومات.

استخدام وظائف الإمالة والدوران المحوري والتمديد العمودي

 ملاحظة: يتم تطبيق التعليمات التالية لتوصيل الحامل المقدم مع الشاشة الخاصة بك. إذا كنت توصل حاملاً اشتريته من أي مصدر آخر، فاتبع إرشادات الإعداد التي تم تضمينها مع الحامل.

الإمالة، الدوران المحوري

باستخدام الحامل المتصل بالشاشة، يمكنك إمالة وإدارة الشاشة للحصول على زاوية المشاهدة الأكثر راحة.

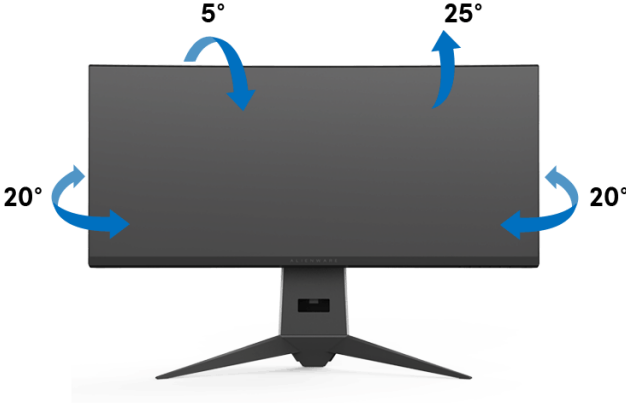

ملاحظة: لم يتم تثبيت الحامل في المصنع عند شحنها.

التمديد العمودي

ملاحظة: يتمدد الحامل بشكل عمودي وصولاً إلى 130 مم. يوضح الرسم الموجود أدناه طريقة تمديد الحامل بشكل عمودي.



استخدام تطبيق AlienwareFX

AlienwareFX هو أحد التطبيقات التي تسمح لك بالوصول إلى Alienware gaming monitor control center "مركز التحكم في ألعاب Alienware". وباستخدام هذا التطبيق يمكنك التحكم في لون إضاءة LED والسلوكيات الخاصة بشاشات ألعاب Alienware.

ملاحظة: يتيح تطبيق AlienFX للتنزيل من خلال: <http://www.dell.com/support/home/us/en/04/products/>

ملاحظة: إذا كان لديك جهاز كمبيوتر مكتبي أو محمول مثبت عليه ألعاب Alienware، استخدم Alienware Command Center (AWCC) للتحكم في الإضاءة.

المتطلبات

قبل استخدام تطبيق AlienFX على نظام بخلاف Alienware:

- تأكد من تفعيل اتصال الإنترنت.
- قم بتوصيل منفذ USB 3.0 للدفق الأعلى (الكابل مرفوق) بشاشة Alienware لمنفذ USB 3.0 مناسب على الكمبيوتر الخاص بك.
- تأكد من تثبيت تطبيق AlienFX على جهاز الكمبيوتر الخاص بك.

ملاحظة: أثناء تثبيت AlienFX، تتم مطالبتك بإعادة تشغيل جهاز الكمبيوتر. انقر فوق "نعم" لإعادة تشغيل الكمبيوتر. وهذا يضمن تثبيت AlienFX بشكل صحيح.

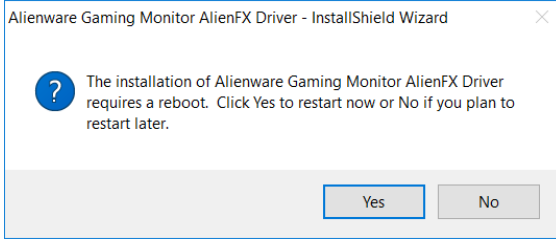

ملاحظة: يتم وضع اختصار على الشاشة لتطبيق AlienFX، على كمبيوتر مكتبي Windows للوصول السريع.

التنقل في تطبيق AlienFX

إذا تم استيفاء جميع المتطلبات الأساسية لاستخدام تطبيق AlienFX، انقر نقرًا مزدوجًا فوق رمز الاختصار على سطح مكتب جهاز الكمبيوتر الشخصي، للوصول إلى مركز التحكم في Alienware gaming monitor "مراقبة ألعاب Alienware".

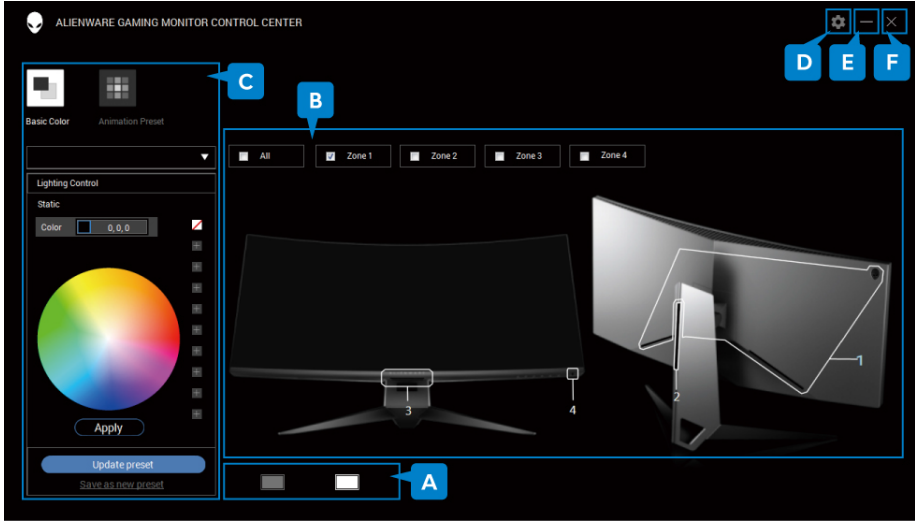

يقدم الجدول التالي لمحة عامة عن التطبيق:

الوصف	المهام	الرقم
يعرض جميع شاشات ألعاب Alienware المتصلة بجهاز الكمبيوتر من خلال كابل تدفق USB. حدد شاشة من الصور المصغرة قبل إجراء التعديلات. إذا كان هناك جهاز واحد فقط متصل بالنظام، فسيتم عرض صورة مصغرة للشاشة الواحدة، ويمكنك تخطي التحديد.	الصور المصغرة على الشاشة	A
يتم ترقيم المناطق. لتحديد منطقة واحدة، انقر فوق المنطقة الموجودة داخل الصورة أو استخدم خانة الاختيار لتحديد منطقة. لتحديد جميع المناطق، حدد مربع الاختيار "الكل".	اختيار المنطقة	B
تسمح لك عناصر التحكم هذه بتحديد تأثيرات الإضاءة على الشاشة. انظر "ضبط تأثيرات الإضاءة" للتفاصيل.	ضبط الأضواء	C
حدد لعرض رقم الإصدار الحالي.	نبذة	D
انقر لتقليل نافذة التطبيق.	تصغير	E
اضغط للخروج من التطبيق.	إغلاق	F
ملاحظة: عند الخروج من التطبيق، لن يتم حفظ التغييرات التي قمت بها.		

ضبط تأثيرات الإضاءة

يمكنك ضبط تأثيرات الإضاءة للمنطقة (المناطق) المحددة عن طريق النقر فوق أي من الخيارات التالية:

تأثيرات الإضاءة	الايقونة
• اللون الأساسي	
• الضبط المسبق للرسم المتحركة	

ملاحظة: قد تكون غير قادر على الوصول إلى إعدادات تأثيرات الإضاءة نفسها التي قمت بها بمجرد: 

- الخروج من التطبيق
- فصل كابل تدفق USB من الشاشة والكمبيوتر

اللون الأساسي

الخيار يجعل إضاءة LED تضيء مع لون ثابت.

الوصف

اللون الأساسي

لتطبيق التأثير:

1. اختر اللون المفضل من لوحة الألوان (أو قائمة الألوان المحددة مسبقاً). سيتم عرض اللون المحدد ورموز ألوان RGB.
2. حدد **Apply** "تطبيق" لحفظ التغييرات.

ملاحظة: انظر **تخصيص الألوان مسبقاً الضبط** للحصول على تفاصيل حول الألوان مسبقاً الضبط.



الضبط المسبق للرسوم المتحركة

يمكنك اختيار **Morphing** "التحوير"، **Pulsing** "النبض" أو **Spectrum** "الطيف" من لوحة التحكم في الإضاءة المسبقة.

الوصف

"Morphing" التحوير

يغير التأثير لون الضوء إلى آخر من خلال الانتقال السلس.
لتطبيق التأثير:

1. حدد زر **Color 1** "اللون 1" لضبط لون ضوء البدء.
2. اختر اللون المفضل من لوحة الألوان (أو قائمة الألوان المحددة مسبقاً). سيتم عرض اللون المحدد ورموز ألوان RGB.
3. حدد زر **Color 2** "اللون 2" لضبط لون الضوء الانتهاء.
4. إعادة الخطوة 2.
5. حدد **Apply** "تطبيق" لحفظ التغييرات.

ملاحظة: انظر [تخصيص الألوان مسبقاً للضبط](#) للحصول على تفاصيل حول الألوان مسبقاً للضبط.

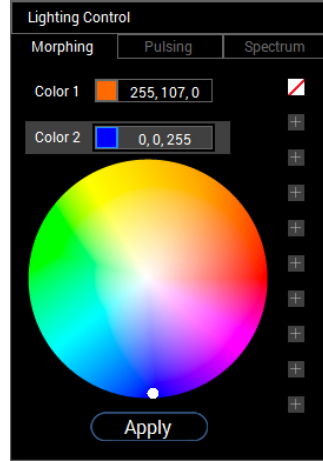

الوصف

"Pulsing" النبض

التأثير يجعل وميض الضوء ذو توقف قصير.
لتطبيق التأثير:

1. اختر اللون المفضل من لوحة الألوان (أو قائمة الألوان المحددة مسبقاً). سيتم عرض اللون المحدد ورموز ألوان RGB.
2. حدد **Apply** "تطبيق" لحفظ التغييرات.

ملاحظة: انظر [تخصيص الألوان مسبقاً للضبط](#) للحصول على تفاصيل حول الألوان مسبقاً للضبط.

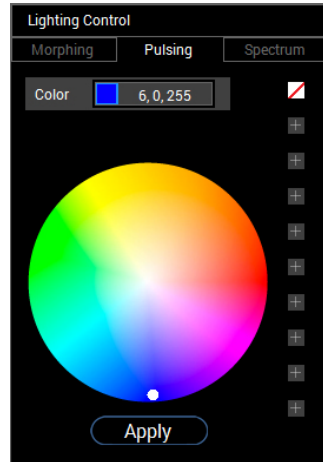

الوصف

"الطيف" Spectrum

التأثير يجعل تغير الضوء في تسلسل الطيف: أحمر، برتقالي، أصفر، أخضر، أزرق، إنديغو، بنفسجي.
لتطبيق التأثير:

1. حدد **On** "تشغيل" من القائمة المنسدلة.
2. حدد **Apply** "تطبيق" لحفظ التغييرات.

ملاحظة: لإيقاف التأثير، حدد **Off** "إيقاف التشغيل".

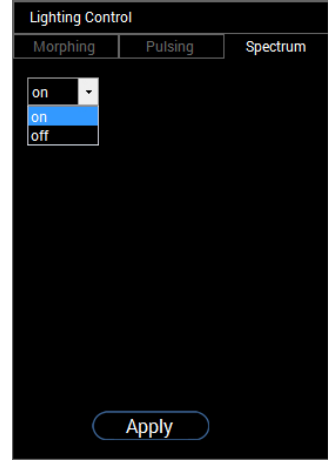

تخصيص الألوان مسبقاً الضبط

للاستخدام المريح للألوان حسب تفضيلاتك، يمكنك إنشاء وإدارة 10 مجموعات من الألوان المحددة مسبقاً على الأكثر. قد تحتوي كل مجموعة على 10 ألوان، بما في ذلك اللون الافتراضي - الأسود.

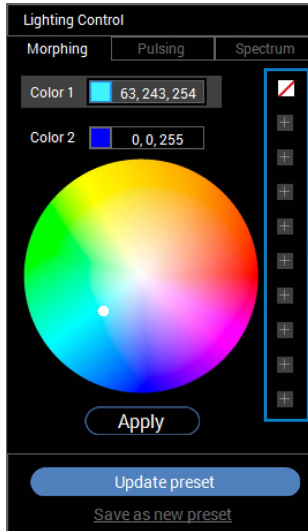



مجموعة من الألوان المحددة مسبقاً

ملاحظة: يبقى تخصيص الألوان ذات الضبط المسبق متاحة في كل مرة تقوم فيها بتشغيل التطبيق. 

إنشاء مجموعة من الألوان المحددة مسبقاً

يمكنك إنشاء على الأكثر 10 مجموعات من الألوان مسبقاً للضبط للوصول السريع إلى الألوان المفضلة لديك. للقيام بهذا:

1. انقر فوق نقطة ألوان جديدة، ، من القائمة.
 2. حدد لون مفضل من لوحة الألوان. سيتم عرض اللون المحدد ورموز ألوان RGB.
 3. لإضافة المزيد من الألوان إلى القائمة، كرر الخطوة 1 والخطوة 2.
- ملاحظة: باستثناء اللون المسبق الافتراضي - الأسود،  يمكنك إضافة ألوان جديدة لإجمالي 9.

4. انقر فوق **Save as new preset** "حفظ كضبط مسبق جديد" عند الانتهاء من ترتيب الألوان المفضلة للقائمة.

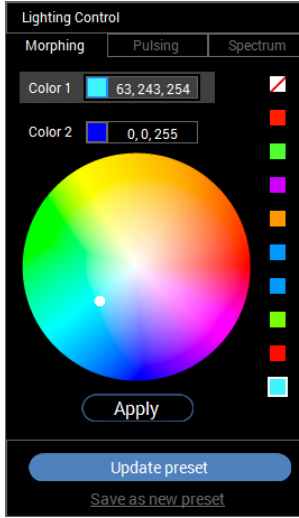

5. في نافذة **Preset Name** "الاسم مسبق الإعداد"، استخدم لوحة المفاتيح لتسمية مجموعة الألوان المحددة مسبقاً.



6. انقر فوق **OK** "موافق" لحفظ المجموعة المخصصة للألوان مسبقاً للضبط.
7. لإنشاء مجموعات مخصصة أكثر، كرر الخطوات من 1 إلى 6.

تغيير لون محدد مسبقا

لتغيير لون محدد مسبقا:

1. انقر فوق  لفتح قائمة المجموعات المخصصة.
2. حدد المجموعة التي يوجد فيها عنصر اللون الذي تنوي تغييره.

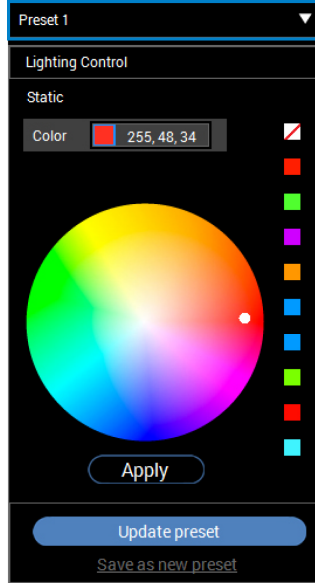

3. انقر فوق الشريحة المطلوبة (مع اللون الموجود) لتسليط الضوء عليه.
4. حدد لون مفضل من لوحة الألوان. سيتم عرض اللون المحدد ورموز ألوان RGB.
5. عند الانتهاء، انقر فوق **Update preset** "تحديث الضبط المسبق" لحفظ التغييرات.

حذف لون محدد مسبقًا

1. انقر فوق ▼ لفتح قائمة المجموعات المخصصة.
2. حدد المجموعة التي يوجد فيها عنصر اللون الذي تنوي إزالته.
3. انقر بزر الماوس الأيمن فوق الشريحة المطلوبة (بالألوان الموجودة) لعرض القائمة الفرعية "Delete Color" (حذف لون)، وقم بتحديده لحفظ التغييرات.

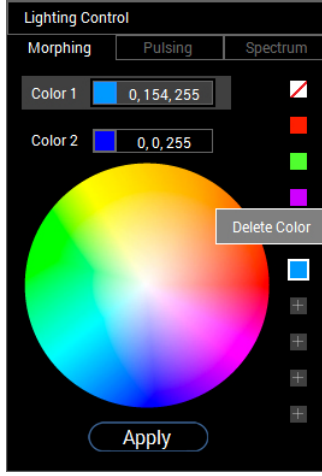

4. عند الانتهاء، انقر فوق "Update preset" "تحديث الضبط المسبق" لحفظ التغييرات.

حذف مجموعة من الألوان المحددة مسبقا
لحذف مجموعة مخصصة من الألوان المحددة مسبقا التي قمت بإنشائها:

1. انقر فوق  لفتح الملفات.
2. من القائمة المفتوحة، حدد المجموعة التي تنوي حذفها.



3. انقر فوق .
4. في النافذة المفتوحة، حدد "موافق" لحفظ التغييرات.



استكشاف الأخطاء وإصلاحها

⚠ تحذير: قبل البدء في أي إجراءات في هذا القسم، اتبع تعليمات السلامة.

اختبار ذاتي

توفر شاشتك ميزة الاختبار الذاتي والتي تتيح لك التحقق من عمل شاشتك على نحو صحيح. إذا كانت شاشتك وجهاز الكمبيوتر الخاص بك متصلين ولكن لا تزال الشاشة مظلمة، قم بتشغيل الاختبار الذاتي للشاشة عن طريق إجراء الخطوات التالية:

1. قم بإيقاف تشغيل الكمبيوتر الخاص بك والشاشة.
2. افصل كابل الفيديو من الجزء الخلفي من الكمبيوتر. لضمان الحصول على عملية اختبار ذاتي صحيحة، قم بنزع كل الكابلات الرقمية من الجزء الخلفي من الكمبيوتر.
3. قم بتشغيل الشاشة.

✍ ملاحظة: ينبغي أن يظهر مربع حوار على الشاشة (على خلفية سوداء) إذا لم تتمكن الشاشة من الإحساس بإشارة الفيديو والعمل بشكل صحيح. وأثناء العمل في وضع الاختبار الذاتي، تومض لمبة LED الخاصة بالطاقة بلون أبيض.

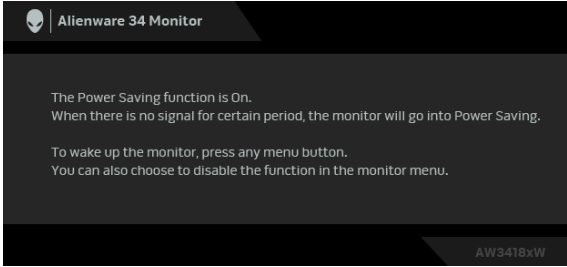

✍ ملاحظة: يظهر هذا المربع أيضًا أثناء التشغيل العادي للنظام في حالة انفصال أو تلف كابل الفيديو.

4. قم بإغلاق الشاشة وأعد توصيل كابل الفيديو؛ ثم قم بتشغيل كل من الكمبيوتر والشاشة. إذا ظلت الشاشة فارغة بعد تنفيذ الإجراء السابق، فتتحقق من عنصر تحكم الفيديو والكمبيوتر، لأن الشاشة تعمل بشكل سليم في هذه الحالة.

تشخيصات مضمنة

تشتمل الشاشة على أداة تشخيص مضمنة تساعدك في تحديد ما إذا كان عيب الشاشة الذي تواجهه ناتجاً عن مشكلة داخلية في الشاشة أو في الكمبيوتر أو بطاقة الفيديو.

ملاحظة: لا يمكنك تشغيل التشخيصات المضمنة إلا عندما يكون كابل الفيديو مفصلاً والشاشة في وضع الاختبار الذاتي.

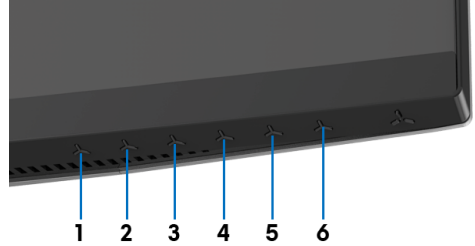

لتشغيل التشخيصات المضمنة:

1. تأكد من نظافة الشاشة (لا توجد دقائق غبار على سطح الشاشة).
2. افصل كابل (كابلات) الفيديو من الجزء الخلفي من الكمبيوتر أو الشاشة. تدخل الشاشة بعد ذلك في وضع الاختبار الذاتي.
3. اضغط باستمرار على الزر 3 لمدة 5 ثوان. تظهر شاشة رمادية بعد 1 ثانية.
4. افحص الشاشة بعناية بحثاً عن عيوب.
5. اضغط على الزر 3 مرة أخرى. يتغير لون الشاشة إلى الأحمر.
6. افحص العرض بحثاً عن عيوب.
7. كرر الخطوتين رقم 5 و6 لفحص العرض في الشاشات الملونة باللون الأخضر والأزرق والأسود والأبيض.

يُكتمل الاختبار عندما تظهر الشاشة البيضاء. للخروج، اضغط على الزر 3 مرة أخرى. إذا لم تكتشف أي عيوب في الشاشة أثناء استخدام أداة التشخيص المضمنة، يعني ذلك أن الشاشة تعمل بشكل سليم. تحقق من بطاقة الفيديو والكمبيوتر.

مشكلات الشاشة

يحتوي الجدول التالي على معلومات عامة عن مشكلات الشاشة الشائعة التي قد تواجهها والحلول الممكنة:

الأعراض الشائعة	ما تواجهه	الحلول المحتملة
لا يوجد فيديو/لمبة LED الخاص بالطاقة مطفأة	لا توجد صورة	<ul style="list-style-type: none"> تأكد من أن كابل الفيديو الذي يوصل الشاشة بالكمبيوتر متصل بشكل صحيح ومحكم. تأكد من أن خرج الطاقة يعمل بشكل سليم باستخدام أي جهاز كهربائي آخر. تأكد من انضغاط زر الطاقة بالكامل. تأكد من تحديد مصدر الإدخال الصحيح في قائمة تحديد Input Source "مصدر الإدخال".
لا يوجد فيديو/لمبة LED الخاص بالطاقة مضئة	لا توجد صورة أو صورة بلا سطوع	<ul style="list-style-type: none"> قم بزيادة عناصر تحكم السطوع والتباين عبر قائمة OSD. قم بإجراء الفحص بميزة الاختبار الذاتي للشاشة. تحقق من وجود أسنان منثنية أو مكسورة في موصل كابل الفيديو. قم بتشغيل التشخيصات المضمنة. تأكد من تحديد مصدر الإدخال الصحيح في قائمة تحديد Input Source "مصدر الإدخال".
تركيز ضعيف	الصورة مشوشة أو ضبابية أو وهمية	<ul style="list-style-type: none"> تخلص من كابلات تمديد الفيديو. أعد ضبط الشاشة على إعدادات المصنع. قم بتغيير دقة وضوح الفيديو إلى نسبة العرض إلى الارتفاع الصحيحة.
اهتزاز/ارتعاش الفيديو	صورة مموجة أو حركة دقيقة	<ul style="list-style-type: none"> أعد ضبط الشاشة على إعدادات المصنع. تحقق من العوامل البيئية. قم بتغيير مكان الشاشة وقم بإجراء الاختبار في حجرة مختلفة.
بكسلات ناقصة	تشتمل شاشة LCD على بقع	<ul style="list-style-type: none"> تشغيل وإيقاف تشغيل الطاقة. البكسل المتوقف بشكل دائم يُعتبر عيبًا طبيعيًا قد يحدث في تقنية LCD. لمزيد من المعلومات عن جودة شاشات Dell وسياسة البكسل، قم بزيارة موقع دعم Dell: www.dell.com/support/monitors
بكسلات ثابتة وملتصقة	تشتمل شاشة LCD على بقع ساطعة	<ul style="list-style-type: none"> تشغيل وإيقاف تشغيل الطاقة. البكسل المتوقف بشكل دائم يُعتبر عيبًا طبيعيًا قد يحدث في تقنية LCD. لمزيد من المعلومات عن جودة شاشات Dell وسياسة البكسل، قم بزيارة موقع دعم Dell: www.dell.com/support/monitors
مشكلات السطوع	الصورة باهتة جدًا أو ساطعة جدًا	<ul style="list-style-type: none"> أعد ضبط الشاشة على إعدادات المصنع. اضبط عناصر تحكم السطوع والتباين عبر قائمة OSD.
تشويه هندسي	عدم توسيط الشاشة بشكل صحيح	<ul style="list-style-type: none"> أعد ضبط الشاشة على إعدادات المصنع.

خطوط أفقية/عمودية	تشتمل الشاشة على خط واحد أو أكثر	<ul style="list-style-type: none"> أعد ضبط الشاشة على إعدادات المصنع. قم بإجراء الفحص بميزة الاختبار الذاتي للشاشة وحدد ما إذا كانت الخطوط موجودة أيضاً في وضع الاختبار الذاتي. تحقق من وجود أسنان منثنية أو مكسورة في موصل كابل الفيديو. قم بتشغيل التشخيصات المضمنة.
مشكلات المزامنة.	الشاشة ممزوجة أو تبدو مشققة	<ul style="list-style-type: none"> أعد ضبط الشاشة على إعدادات المصنع. قم بإجراء الفحص بميزة الاختبار الذاتي للشاشة لتحديد ما إذا كانت الشاشة الممزوجة تظهر في وضع الاختبار الذاتي. تحقق من وجود أسنان منثنية أو مكسورة في موصل كابل الفيديو. أعد تشغيل الكمبيوتر في الوضع الآمن.
المشكلات المتعلقة بالسلامة	علامات مرئية للدخان أو الشرر	<ul style="list-style-type: none"> لا تقم بإجراء أي خطوات لاستكشاف الأخطاء وإصلاحها. اتصل بشركة Dell على الفور.
مشكلات متقطعة	تتعطل الشاشة في التشغيل والإغلاق	<ul style="list-style-type: none"> تأكد من أن كابل الفيديو الذي يوصل الشاشة بالكمبيوتر متصل بشكل صحيح ومحكم. أعد ضبط الشاشة على إعدادات المصنع. قم بإجراء الفحص بميزة الاختبار الذاتي للشاشة لتحديد ما إذا كانت المشكلة المتقطعة تحدث في وضع الاختبار الذاتي.
لون ناقص	الصورة ينقصها لون	<ul style="list-style-type: none"> قم بإجراء الفحص بميزة الاختبار الذاتي للشاشة. تأكد من أن كابل الفيديو الذي يوصل الشاشة بالكمبيوتر متصل بشكل صحيح ومحكم. تحقق من وجود أسنان منثنية أو مكسورة في موصل كابل الفيديو.
لون خاطئ	لون الصورة ليس جيداً	<ul style="list-style-type: none"> قم بتغيير إعدادات Preset Modes "أوضاع الضبط المسبق" في OSD لقائمة Game "اللعبة" اعتماداً على التطبيق. اضبط قيم الأحمر/الأخضر/الأزرق تحت Custom Color "لون مخصص" في Game "اللعبة" قائمة OSD. قم بتشغيل التشخيصات المضمنة.
بقاء الصورة من صورة ثابتة متروكة على الشاشة لفترة طويلة	ظهور ظل خافت للصورة الثابتة المعروضة على الشاشة	<ul style="list-style-type: none"> استخدم ميزة إدارة الطاقة لإغلاق الشاشة في كل الأوقات التي لا تُستخدم فيها (لمزيد من المعلومات، راجع أنماط إدارة الطاقة). قم بكيدل، استخدم شاشة توقف تتغير ديناميكياً.

مشكلات خاصة بالمنتج

الأعراض الخاصة	ما تواجهه	الحلول المحتملة
صورة الشاشة صغيرة للغاية	يتم توسيط الصورة على الشاشة، ولكنها لا تملأ مساحة العرض بأكملها	أعد ضبط الشاشة على إعدادات المصنع.
لا يمكن ضبط الشاشة باستخدام الأزرار الموجودة باللوحة الأمامية	لا تظهر قائمة OSD على الشاشة	قم بإغلاق الشاشة وفصل سلك الطاقة ثم قم بتوصيله وتشغيل الشاشة مرة أخرى.

لا توجد إشارة إدخال عند الضغط على عناصر التحكم الخاصة بالمستخدم	لا توجد صورة، لمبة LED زرقاء	افحص مصدر الإشارة. تحقق من أن الكمبيوتر ليس في وضع توفير الطاقة عن طريق تحريك الماوس أو الضغط على أي مفتاح بلوحة المفاتيح.
		تأكد مما إذا كان كابل الإشارة موصلاً بشكل سليم. أعد توصيل كابل الإشارة إذا لزم الأمر.
		أعد ضبط الكمبيوتر أو مشغل الفيديو.
الصورة لن تملأ الشاشة بالكاملها	لا يمكن للصورة ملء ارتفاع أو عرض الشاشة	نظراً لوجود تنسيقات فيديو مختلفة (نسبة الأبعاد) لـ DVD، فقد تعمل الشاشة في وضع شاشة ممتلئة.
		قم بتشغيل التشخيصات المضمنة.

مشكلات خاصة بالناقل التسلسلي العالمي (USB)

الأعراض الخاصة	ما تواجهه	الحلول المحتملة
واجهة USB لا تعمل	أجهزة USB الطرفية لا تعمل	تحقق من تشغيل الشاشة. أعد توصيل كابل للتدفق العلوي بجهاز الكمبيوتر. أعد توصيل أجهزة USB الطرفية (موصل للتدفق السفلي). قم بإيقاف الشاشة ثم تشغيلها مرة أخرى. أعد تمهيد الكمبيوتر. تتطلب بعض أجهزة USB مثل HDD المحمول الخارجي تواجـد تيار كهربائي أعلى؛ قم بتوصيل الجهاز مباشرة بنظام الكمبيوتر.
واجهة USB 3.0 فائقة السرعة تعمل ببطء	أجهزة USB 3.0 الطرفية فائقة السرعة ات السرعة العالية تعمل ببطء أو لا تعمل على الإطلاق	تأكد من أن الكمبيوتر مزود بإمكانية USB 3.0. تحتوي بعض أجهزة الكمبيوتر على كل من منفذي USB 3.0، و USB 2.0 و USB 1.1. تأكد من استخدام منفذ USB الصحيح. أعد توصيل كابل للتدفق العلوي بجهاز الكمبيوتر. أعد توصيل أجهزة USB الطرفية (موصل للتدفق السفلي). أعد تمهيد الكمبيوتر.
تتوقف موصلات USB الطرفية اللاسلكية عن العمل عند توصيل جهاز USB 3.0	تستجيب موصلات USB الطرفية اللاسلكية ببطء أو تعمل فقط كلما قلت المسافة بينها وبين المستقبل الخاص بها	قم بزيادة المسافة بين موصلات USB 3.0 الطرفية ومستقبل USB اللاسلكي. ضع مستقبل USB اللاسلكي بالقرب من موصلات USB الطرفية. استخدم كابل مطول USB لوضع مستقبل USB اللاسلكي بعيداً عن منفذ USB 3.0.

الفهرس

تحذير: تعليمات السلامة

⚠ تحذير: استخدام أدوات التحكم، عمليات الضبط، أو الإجراءات غير المذكورة في هذا المستند قد ينتج عنه التعرض لصدمة، مخاطر كهربائية، و/أو مخاطر ميكانيكية.

لمزيد من المعلومات حول تعليمات السلامة، انظر المعلومات المتعلقة بالسلامة والبيئة والتنظيم (SERI).

إخطارات لجنة الاتصالات الفيدرالية (FCC) (الولايات المتحدة فقط) ومعلومات تنظيمية أخرى

للاطلاع على إخطارات لجنة الاتصالات الفيدرالية (FCC) والمعلومات التنظيمية الأخرى، انظر موقع الويب الخاص بالتوافق التنظيمي الموجود على العنوان التالي www.dell.com/regulatory_compliance.

الاتصال بشركة Dell

بالنسبة للعملاء من داخل الولايات المتحدة، اتصل على رقم 800-WWW-DELL (800-999-3355).

✍ ملاحظة: إذا لم يكن لديك اتصال إنترنت نشط، يمكنك العثور على معلومات الاتصال على فاتورة الشراء الخاصة بك، قسيمة التعبئة، الفاتورة، أو دليل منتجات Dell.

توفر شركة Dell العديد من خيارات الدعم والخدمة التي تعتمد على الويب وكذلك الهاتف. يختلف التوفر حسب الدولة والمنتج، وقد لا تتوفر بعض الخدمات في منطقتك.

• المساعدة الفنية عبر الإنترنت — www.dell.com/support/monitors

• الاتصال بشركة Dell — www.dell.com/contactdell