



# Monitor Alienware AW3418DW/AW3418HW Uporabniški priročnik

Model: AW3418DW/AW3418HW  
Upravna številka modela: AW3418DWb/  
AW3418HWb

A L I E N W A R E™ 

# Opombe, oznake pozor in opozorila

-  **OPOMBA:** OPOMBA kaže pomembne informacije, ki vam bodo v pomoč pri boljši uporabi računalnika.
-  **POZOR:** POZOR kaže morebitno nevarnost za strojno opremo ali izgubo podatkov, če niso upoštevana navodila.
-  **OPOZORILO:** OPOZORILO kaže morebitno škodo na lastnini, osebne poškodbe ali smrt.

**Copyright © 2017 Dell Inc. Vse pravice pridržane.** Ta izdelek je zaščiten z ameriški in mednarodnimi zakoni o avtorskih pravicah in intelektualni lastnini. Dell™ in logotip Dell sta blagovni znamki družbe Dell Inc. v Združenih državah Amerike in/ali v drugih sodnih oblasteh. Vse druge znamke in imena, omenjena v tem dokumentu, so lahko blagovne znamke njihovih ustreznih podjetij.

# Vsebina

<b>O monitorju</b> .....	<b>5</b>
Vsebina paketa .....	5
Funkcije izdelka .....	7
Prepoznavanje delov in kontrolnikov .....	8
Pogled od spredaj .....	8
Pogled od zadaj .....	9
Pogled od zadaj in spodaj .....	10
<b>Specifikacije monitorja</b> .....	<b>11</b>
Specifikacije ploskega zaslona .....	11
Specifikacije ločljivosti .....	13
Podprti video načini .....	13
Prednastavljeni načini prikaza .....	13
Električne specifikacije .....	16
Fizične značilnosti .....	16
Okoljske značilnosti .....	17
Načini za upravljanje napajanja .....	18
Dodelitve nožic .....	19
<b>Zmožnost priključitve in predvajanja</b> .....	<b>20</b>
<b>Vmesnik USB (Universal Serial Bus)</b> .....	<b>21</b>
Priključek USB za prenos v smeri navzgor .....	21
Priključek USB za prenos v smeri navzdol .....	22
Priključki USB .....	22
<b>Pravilnik za kakovost in slikovne točke monitorja LCD</b> ...	<b>23</b>
<b>Smernice za vzdrževanje</b> .....	<b>23</b>
Čiščenje monitorja .....	23
<b>Nastavitev monitorja</b> .....	<b>24</b>
Pritrditev stojala .....	24



Priključitev računalnika .....	28
Odstranitev stojala monitorja .....	29
Stenska montaža VESA (izbirna) .....	31
<b>Upravljanje monitorja .....</b>	<b>32</b>
Vklop monitorja .....	32
Uporaba kontrolnikov na sprednji plošči .....	32
Gumb na sprednji plošči .....	33
Uporaba zaslonskega menija (OSD) .....	34
Dostopanje do menijskega sistema .....	34
Opozorilno sporočilo OSD .....	48
Nastavitev največje ločljivosti .....	48
Uporaba nagiba, naklona in navpičnega podaljšanja .....	49
Nagib, naklon .....	49
Navpično podaljšanje .....	50
<b>Odpravljanje težav .....</b>	<b>51</b>
Samopreizkus .....	51
Vgrajena diagnostika .....	52
Pogoste težave .....	53
Težave, specifične za izdelek .....	55
Težave, specifične za vmesnik USB (Universal Serial Bus) .....	56
<b>Dodatek .....</b>	<b>57</b>
Obvestila FCC (samo za ZDA) in druge upravne informacije .....	57
Stik s podjetjem Dell .....	57

# O monitorju

## Vsebina paketa

Monitorju so priložene komponente, prikazane spodaj. Če katera od komponent manjka, se obrnite na tehnično podporo Dell. Za dodatne informacije uporabite povezavo [Stik s podjetjem Dell](#).

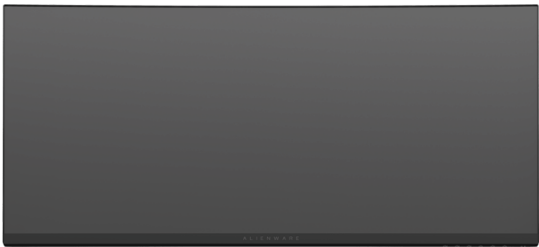
 **OPOMBA:** Nekateri elementi so lahko izbirni in morda niso priloženi monitorju. Nekatere funkcije ali nosilci morda niso na voljo v določenih državah.

	Monitor
	Element za dvig stojala

	<p>V/I pokrov</p>
	<p>Električni kabel (odvisen je od države)</p>
	<p>Kabel DisplayPort</p>
	<p>Kabel Mini-DisplayPort v DisplayPort</p>
	<p>Kabel USB 3.0 za prenos v smeri navzgor (omogoča priključke USB na monitorju)</p>
 	<ul style="list-style-type: none"> <li>▪ Nosilec z gonilniki in pripomočki</li> <li>▪ Priročnik za hitro nastavitev</li> <li>▪ Varnostne, okoljevarstvene in upravne informacije</li> </ul>

## Funkcije izdelka

Monitor s ploskim zaslonom **Alienware AW3418DW/AW3418HW** vključuje aktivno matrico, tranzistor s tankim filmom (TFT), zaslon s tekočimi kristali (LCD) in osvetlitev LED od zadaj. Funkcije monitorja vključujejo:

- **AW3418DW:** 86,72-cm (34,14-palčno) območje zaslona za ogled (merjeno diagonalno). Ločljivost: do 3440 x 1440 prek priključkov DisplayPort in HDMI s podporo za celozaslonski način ali nižje ločljivosti in podporo za izjemno visoko hitrost osveževanja 100 Hz (120 Hz z navijanjem).
- **AW3418HW:** 86,70-cm (34,13-palčno) območje zaslona za ogled (merjeno diagonalno). Ločljivost: do 2560 x 1080 prek priključkov DisplayPort in HDMI s podporo za celozaslonski način ali nižje ločljivosti in podporo za izjemno visoko hitrost osveževanja 144 Hz (160 Hz z navijanjem).
- Monitor, omogočen za tehnologijo Nvidia G-Sync, z izjemno hitrim odzivnim časom 4 ms.
- Barvna lestvica 99% sRGB.
- Možnost prilagoditve nagiba, naklona in višine.
- Odstranljivo stojalo in 100-mm luknjice za montažo VESA™ (Video Electronics Standards Association), ki zagotavljajo prilagodljive možnosti montaže.
- Digitalna povezljivost s priključkoma DisplayPort in HDMI.
- Opremljen je z enim priključkom USB za prenos v smeri navzgor in štirimi priključki USB za prenos v smeri navzdol.
- Zmožnost priključitve in predvajanja, če jo podpira sistem.
- Prilagoditve zaslonskega menija (OSD) za preprosto nastavitvev in optimizacijo zaslona.
- AW3418DW in AW3418HW zagotavljata šest prednastavljenih načinov, vključno s FPS (Prvoosebne strelske igre), RTS (Strateške igre v realnem času), RPG (Igre igranja vlog) in tri prilagodljive načine iger, ki jih lahko uporabnik nastavi po želji.  
Poleg tega so na voljo tudi izboljšane funkcije za igre, na primer Timer (Časomer), Frame Rate (Hitrost sličic) in Display Alignment (Poravnava zaslona), ki pomagajo izboljšati zmogljivost in zagotavljajo prednost v igrah.
- Nosilec s programsko opremo in dokumentacijo vključuje informacijsko datoteko (INF), datoteko za ujemanje barv na sliki (ICM) in dokumentacijo izdelka.
- Moč v načinu spanja je 0,5 W.

- Z zaslonom brez utripanja povečajte udobje za oči.

**OPOZORILO: Morebitni dolgoročni učinki oddajanja modre svetlobe iz monitorja lahko poškodujejo oči, povzročajo pa tudi utrujenost oči, digitalno obremenitev oči itd. Funkcija ComfortView je oblikovana tako, da zmanjša količino modre svetlobe, ki jo oddaja monitor, da se poveča udobje za oči.**

## Prepoznavanje delov in kontrolnikov

### Pogled od spredaj

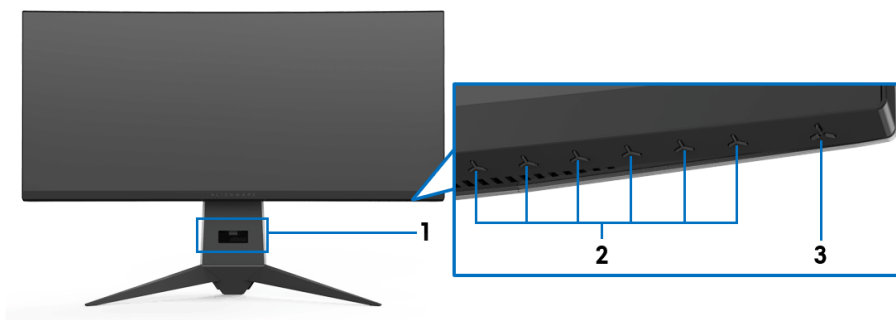

Oznaka	Opis
1	Reža za napeljavo kablov (na sprednji strani stojala)
2	Funkcijski gumbi (za dodatne informacije glejte <a href="#">Upravljanje monitorja</a> )
3	Gumb za vklop/izklop (z indikatorjem LED)



## Pogled od zadaj

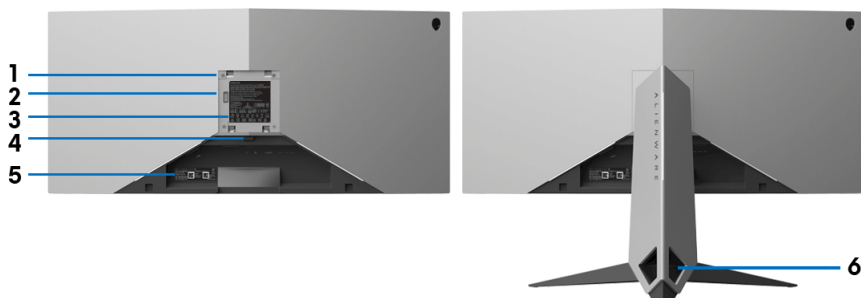

## Pogled od zadaj s stojalom monitorja

Oznaka	Opis	Uporaba
1	Luknjice za montažo VESA (100 mm x 100 mm za pritrjenim pokrovom VESA)	Monitor za stensko montažo s kompletom za stensko montažo, združljivim s standardom VESA (100 mm x 100 mm).
2	Priključna postaja za osvetlitev	Ko je na monitor pritrjen element za dvig stojala, priključna postaja zagotavlja napajanje za osvetlitev na stojalu.
3	Nalepka z upravnimi obvestili	Navaja upravna potrdila.
4	Gumb za sprostitvev stojala	Z monitorja sprosti stojalo.
5	Nalepka s serijsko številko v obliki črtne kode	To nalepko glejte, če se morate obrniti na Dell za tehnično podporo.
6	Reže za napeljavo kablov (na levi in desni strani stojala)	Uporablja se za ureditev kablov z vstavljanjem skozi reže.

## Pogled od zadaj in spodaj

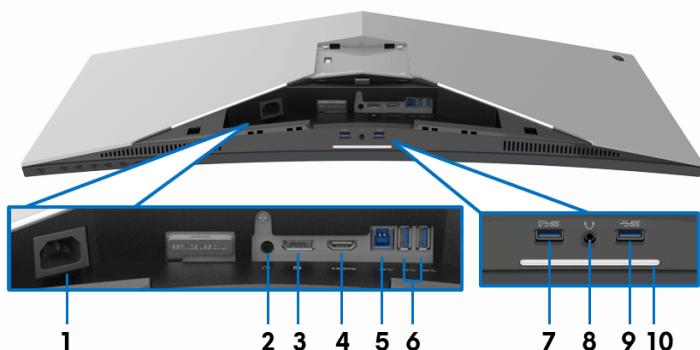

### Pogled od zadaj in spodaj brez stojala monitorja

Oznaka	Opis	Uporaba
1	Priključek za napajanje	Omogoča priključitev električnega kabla (priloženega monitorju).
2	Priključek za izhodno linijo	Omogoča priključitev zvočnikov. <b>OPOMBA:</b> Ta priključek ne podpira slušalk.
3	DisplayPort	Omogoča priključitev računalnika s kablom DisplayPort-DisplayPort ali Mini-DisplayPort-DisplayPort (priloženega monitorju).
4	Priključek HDMI	Omogočajo priključitev računalnika s kablom HDMI.
5	Priključek USB za prenos v smeri navzgor	Omogočajo priključitev kabla USB (priloženega monitorju) v ta priključek in v računalnik, da na monitorju omogočite priključke USB.
6, 9	Priključka USB 3.0 (3)	Omogočajo priključitev naprave USB. <b>OPOMBA:</b> Za uporabo teh priključkov morate priključiti kabel USB (priložen monitorju) v priključek USB za prenos v smeri navzgor na monitorju in v računalnik.
7	Priključek USB z možnostjo napajanja	Omogoča polnjenje naprave USB.

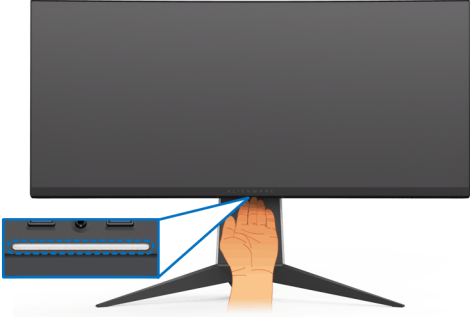
<b>8</b>	Priključek za slušalke	Omogoča priključitev slušalk ali zvočnikov.
<b>10</b>	Osvetlitev od spodaj	<p>Ko je monitor povsem nastavljen (glejte <b>Pritrditev stojala</b> in <b>Priključitev računalnika</b>), tapnite senzor na dotik, da vklopite ali izklopite osvetlitev od spodaj.</p>  <p><b>OPOMBA:</b> Tovarniška privzeta nastavitvev je vklopljena. Če želite spremeniti privzete nastavitve, glejte <b>AlienFX Lighting (Osvetlitev AlienFX)</b>.</p>

## Specifikacije monitorja

### Specifikacije ploskega zaslona

Model	AW3418DW	AW3418HW
Vrsta monitorja	Aktivna matrica - TFT LCD	
Tehnologija zaslona	Vrste IPS (In-Plane Switching)	
Razmerje stranic	21:9	
Vidna slika		
Diagonala	867,2 mm (34,14 palca)	867,0 mm (34,13 palca)
Širina (aktivno območje)	799,80 mm (31,49 palca)	799,80 mm (31,49 palca)
Višina (aktivno območje)	334,80 mm (13,18 palca)	334,80 mm (13,18 palca)
Skupno območje	267.773,04 mm <sup>2</sup> (415,01 palca <sup>2</sup> )	267.771,43 mm <sup>2</sup> (415,01 palca <sup>2</sup> )

Slikovna točka	0,2325 mm x 0,2325 mm	0,31 mm x 0,31 mm
Število slikovnih točk na palec (PPI)	109	81,9
Kot gledanja	Značilno 178° (navpično) Značilno 178° (vodoravno)	
Izhod osvetlitve	300 cd/m <sup>2</sup> (značilno)	
Kontrastno razmerje	1000 proti 1 (značilno)	
Prevleka sprednje plošče	Zaščita proti bleščanju s trdoto 3H	
Osvetlitev ozadja	Sistem osvetlitve robov LED	
Odzivni čas	4 ms iz sive v sivo	
Ukrivljenost	1900R (značilno)	3800R (značilno)
Barvna globina	16,77 milijona barv	
Barvna lestvica	sRGB 99%, CIE1931 (73%) in CIE 1976 (82%)	sRGB 99%, CIE1931 (74%) in CIE 1976 (81%)
Vgrajene naprave	<ul style="list-style-type: none"> <li>▪ Izjemno hitri razdelilnik USB 3.0 (z enim priključkom USB 3.0 za prenos v smeri navzgor)</li> <li>▪ Štirje priključki USB 3.0 za prenos v smeri navzdol (vključno z enim priključkom, ki podpira polnjenje)</li> </ul>	
Vrata in priključki	<ul style="list-style-type: none"> <li>▪ Ena DisplayPort različice 1.2</li> <li>▪ Ena vrata HDMI različice 1.4</li> <li>▪ Ena vrata USB 3.0 za prenos v smeri navzgor (na zadnji strani)</li> <li>▪ Dvoja vrata USB 3.0 za prenos v smeri navzdol (na zadnji strani)</li> <li>▪ Dvoja vrata USB 3.0 za prenos v smeri navzdol (na spodnji strani)</li> <li>▪ Ena vrata za slušalke (na spodnji strani)</li> <li>▪ Ena izhodna vrata za zvok (na zadnji strani)</li> </ul>	
Širina obrobe (od roba monitorja do aktivnega območja)	10,45 mm (na vrhu) 9,77 mm (levo/desno) 18,43 mm (spodaj)	7,9 mm (na vrhu) 7,02 mm (levo/desno) 25,58 mm (spodaj)

Prilagodljivost	
Stojalo s prilagodljivo višino	0 do 130 mm
Nagib	-5° do 25°
Vrtenje	-20° do 20°

## Specifikacije ločljivosti

Model	AW3418DW	AW3418HW
Območje vodoravnega pregledovanja	73 kHz do 151 kHz (samodejno)	66 kHz do 166 kHz (samodejno)
Območje navpičnega pregledovanja	30 Hz do 100 Hz (samodejno) 120 Hz (z navijanjem)	30 Hz do 144 Hz (samodejno) 160 Hz (z navijanjem)
Največja prednastavljena ločljivost	3440 x 1440 pri 120 Hz (z navijanjem)	2560 x 1080 pri 160 Hz (z navijanjem)

## Podprti video načini

Model	AW3418DW/AW3418HW
Zmožnosti za prikaz videa (predvajanje HDMI in DP)	480p, 576p, 720p, 1080p, FHD

## Prednastavljeni načini prikaza

### Načini prikaza HDMI (AW3418DW)

Način prikaza	Vodoravna frekvenca (kHz)	Navpična frekvenca (Hz)	Pikselska ura (MHz)	Polarnost sinhroniziranja (vodoravno/navpično)
IBM VGA, 640 x 480p	31,5	60	25,2	-/-
VESA, 720 x 480p	29,83	60	26,25	+/-
VESA, 720 x 576p	29,55	50	26	+/-
VESA, 800 x 600p	37,88	60	40	+/+
VESA, 1024 x 768p	48,36	60	65	-/-

HDTV, 1280 x 720p	37,5	50	74,25	+/+
HDTV, 1280 x 720p	45	60	74,25	+/+
HDTV, 1920 x 1080p	56,25	50	148,5	-/+
HDTV, 1920 x 1080p	67,5	60	148,5	+/+
3440 x 1440 pri 50Hz	73,7	50	265,25	+/-

### Načini prikaza HDMI (AW3418HW)

Način prikaza	Vodoravna frekvenca (kHz)	Navpična frekvenca (Hz)	Pikselska ura (MHz)	Polarnost sinhroniziranja (vodoravno/navpično)
IBM VGA, 640 x 480p	31,5	60	25,2	-/-
VESA, 720 x 480p	29,83	60	26,25	+/-
VESA, 720 x 576p	29,55	50	26	+/-
VESA, 800 x 600p	37,88	60	40	+/+
VESA, 1024 x 768p	48,36	60	65	-/-
HDTV, 1280 x 720p	37,5	50	74,25	+/+
HDTV, 1280 x 720p	45	60	74,25	+/+
HDTV, 1920 x 1080p	56,25	50	148,5	-/+
HDTV, 1920 x 1080p	67,5	60	148,5	+/+
2560 x 1080 pri 60Hz	66,64	60	181,25	+/-

### Načini prikaza DP (AW3418DW)

Način prikaza	Vodoravna frekvenca (kHz)	Navpična frekvenca (Hz)	Pikselska ura (MHz)	Polarnost sinhroniziranja (vodoravno/navpično)
VESA, 640 x 480	31,5	60	25,2	-/-
VESA, 800 x 600	37,88	60	40	+/+
VESA, 1024 x 768	48,36	60	65	-/-
3440 x 1440 pri 60Hz	88,8	60	319,75	+/-
3440 x 1440 pri 50Hz	73,7	50	265,25	+/-
3440 x 1440 pri 85Hz	127,4	85	458,5	+/-

3440 x 1440 pri 100Hz	151	100	531,52	+/-
3440 x 1440 pri 105Hz	159	105	559,57	+/-
3440 x 1440 pri 110Hz	166,9	110	587,38	+/-
3440 x 1440 pri 115Hz	172,5	115	607,2	+/+
3440 x 1440 pri 120Hz	180	120	633,6	+/+

### Načini prikaza DP (AW3418HW)

Način prikaza	Vodoravna frekvenca (kHz)	Navpična frekvenca (Hz)	Pikselska ura (MHz)	Polarnost sinhroniziranja (vodoravno/ navpično)
VESA, 640 x 480	31,5	60	25,2	-/-
VESA, 800 x 600	37,88	60	40	+/+
VESA, 1024 x 768	48,36	60	65	-/-
2560 x 1080 pri 60Hz	66,6	60	181,25	+/-
2560 x 1080 pri 85Hz	95,5	85	259,75	+/-
2560 x 1080 pri 100Hz	113,2	100	308	+/-
2560 x 1080 pri 120Hz	137,2	120	373,25	+/-
2560 x 1080 pri 144Hz	166,5	144	453	+/-
2560 x 1080 pri 150Hz	174,1	150	473,5	+/-
2560 x 1080 pri 155Hz	180,2	155	490,25	+/-
2560 x 1080 pri 160Hz	186,5	160	507,25	+/-

 **OPOMBA:** Ta monitor zagotavlja podporo za NVIDIA G-Sync. Za informacije o grafičnih karticah, ki zagotavljajo podporo za funkcijo NVIDIA G-SYNC, pojdite na spletno mesto [www.geforce.com](http://www.geforce.com).

## Električne specifikacije

Model	AW3418DW	AW3418HW
Vhodni signali za video	<ul style="list-style-type: none"> <li>▪ HDMI 1.4, 600 mV za vsako diferencialno linijo, 100 ohmov vhodne impedance za diferencialni par</li> <li>▪ DisplayPort 1.2, 600 mV za vsako diferencialno linijo, 100 ohmov vhodne impedance za diferencialni par</li> </ul>	
Vhodna izmenična napetost/frekvenca/tok	100 do 240 V izmeničnega toka/50 Hz ali 60 Hz $\pm$ 3 Hz/1,8 A (značilno)	100 do 240 V izmeničnega toka/50 Hz ali 60 Hz $\pm$ 3 Hz/1,5 A (značilno)
Vhodni tok	<ul style="list-style-type: none"> <li>▪ 120 V: 30 A (največ.) pri 0°C (hladen zagon)</li> <li>▪ 220 V: 60 A (največ.) pri 0°C (hladen zagon)</li> </ul>	<ul style="list-style-type: none"> <li>▪ 120 V: 30 A (največ.) pri 0°C (hladen zagon)</li> <li>▪ 220 V: 60 A (največ.) pri 0°C (hladen zagon)</li> </ul>

## Fizične značilnosti

Model	AW3418DW	AW3418HW
<b>Vrsta signalnega kabla</b>	<ul style="list-style-type: none"> <li>▪ Digitalni: HDMI, 19-nožični (kabel ni priložen)</li> <li>▪ Digitalni: DisplayPort, 20-nožični</li> <li>▪ Universal Serial Bus: USB, 9-nožični</li> </ul>	
<b>Dimenzije (s stojalom)</b>		
Višina (podaljšana)	560,89 mm (22,08 palca)	563,15 mm (22,17 palca)
Višina (stisnjena)	442,44 mm (17,42 palca)	442,44 mm (17,42 palca)
Širina	813,45 mm (32,03 palca)	813,83 mm (32,04 palca)
Globina	319,09 mm (12,56 palca)	319,09 mm (12,56 palca)
<b>Dimenzije (brez stojala)</b>		
Višina	363,68 mm (14,32 palca)	368,28 mm (14,50 palca)



Širina	813,45 mm (32,03 palca)	813,83 mm (32,04 palca)
Globina	121,37 mm (4,78 palca)	95,15 mm (3,74 palca)
<b>Dimenzije stojala</b>		
Višina (podaljšana)	448,95 mm (17,68 palca)	
Višina (stisnjena)	442,44 mm (17,42 palca)	
Širina	559,40 mm (22,02 palca)	
Globina	319,09 mm (12,56 palca)	
<b>Teža</b>		
Teža z embalažo	19,28 kg (42,49 lb)	18,89 kg (41,64 lb)
Teža s sklopom stojala in kabli	12,24 kg (26,98 lb)	11,81 kg (26,03 lb)
Teža brez sklopa stojala (za stensko ali VESA montažo brez kablov)	7,27 kg (16,02 lb)	6,91 kg (15,23 lb)
Teža sklopa stojala	4,59 kg (10,12 lb)	4,52 kg (9,96 lb)
Sijajni premaz sprednjega okvirja	Črn okvir – sijajna enota 20 (maksimum)	

## Okoljske značilnosti

Model	AW3418DW	AW3418HW
<b>Združljivost s standardi</b>		
<ul style="list-style-type: none"> <li>Steklo brez arzena in plošča brez živega srebra</li> </ul>		
<b>Temperatura</b>		
Delovanje	0°C do 40°C (32°F do 104°F)	
Mirovanje	<ul style="list-style-type: none"> <li>Pomnilnik: -20°C do 60°C (-4°F do 140°F)</li> <li>Dostava: -20°C do 60°C (-4°F do 140°F)</li> </ul>	
<b>Vlažnost</b>		
Delovanje	10% do 80% (brez kondenzacije)	
Mirovanje	<ul style="list-style-type: none"> <li>Pomnilnik: 5% do 90% (brez kondenzacije)</li> <li>Dostava: 5% do 90% (brez kondenzacije)</li> </ul>	

<b>Nadmorska višina</b>		
Delovanje	5.000 m (16.404 čevljev) (največ)	
Mirovanje	12.192 m (40.000 čevljev) (največ)	
<b>Toplotna izguba</b>	<ul style="list-style-type: none"> <li>▪ 375,3 BTU/uro (največ)</li> <li>▪ 204,7 BTU/uro (značilno)</li> </ul>	<ul style="list-style-type: none"> <li>▪ 324,1 BTU/uro (največ)</li> <li>▪ 170,6 BTU/uro (značilno)</li> </ul>

### **Načini za upravljanje napajanja**

Če imate v računalniku nameščeno programsko opremo ali kartico zaslona za združljivost z VESA DPM™, lahko monitor samodejno zmanjša porabo energije, ko ni v uporabi. To se imenuje **Način varčevanja z energijo\***. Če računalnik zazna vnos s tipkovnico, miško ali drugo vhodno napravo, samodejno preklopi v način delovanja. Spodnja tabela prikazuje porabo energije in signale te samodejne funkcije za varčevanje z energijo.

#### **AW3418DW**

<b>Načini VESA</b>	<b>Vodoravno sinhroniziranje</b>	<b>Navpično sinhroniziranje</b>	<b>Video</b>	<b>Indikator vklopa/izklopa</b>	<b>Poraba energije</b>
Običajno delovanje	Aktivno	Aktivno	Aktivno	Modra	110 W (največ)** 60 W (značilno)
Neaktivni način	Neaktivno	Neaktivno	Prazno	Belo (utripa)	Manj kot 0,5 W
Izklop	-	-	-	Izklopljeno	Manj kot 0,3 W

#### **AW3418HW**

<b>Načini VESA</b>	<b>Vodoravno sinhroniziranje</b>	<b>Navpično sinhroniziranje</b>	<b>Video</b>	<b>Indikator vklopa/izklopa</b>	<b>Poraba energije</b>
Običajno delovanje	Aktivno	Aktivno	Aktivno	Modra	95 W (največ)** 50 W (značilno)
Neaktivni način	Neaktivno	Neaktivno	Prazno	Belo (utripa)	Manj kot 0,5 W
Izklop	-	-	-	Izklopljeno	Manj kot 0,3 W

\* Način ničelne porabe v IZKLOPLJENEM načinu lahko dosežete samo tako, da glavni kabel izklopite iz monitorja.

\*\* Največja poraba energija pri največji osvetlitvi in aktivnem priključku USB.

## Dodelitve nožic

### Priključek DisplayPort

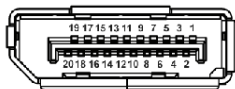

Številka nožice	20-nožična stran priključenega signalnega kabla
1	ML0(p)
2	GND
3	ML0(n)
4	ML1(p)
5	GND
6	ML1(n)
7	ML2(p)
8	GND
9	ML2(n)
10	ML3(p)
11	GND
12	ML3(n)
13	GND
14	GND
15	AUX(p)
16	GND
17	AUX(n)
18	GND
19	Re-PWR
20	+3,3 V DP_PWR

## Priključek HDMI

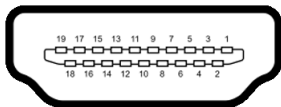

Številka nožice	19-nožična stran priključenega signalnega kabla
1	TMDS DATA 2+
2	TMDS DATA 2 SHIELD
3	TMDS DATA 2-
4	TMDS DATA 1+
5	TMDS DATA 1 SHIELD
6	TMDS DATA 1-
7	TMDS DATA 0+
8	TMDS DATA 0 SHIELD
9	TMDS DATA 0-
10	TMDS CLOCK+
11	TMDS CLOCK SHIELD
12	TMDS CLOCK-
13	CEC
14	Rezervirano (N.C. v napravi)
15	DDC CLOCK (SCL)
16	DDC DATA (SDA)
17	Ozemljitev DDC/CEC
18	NAPAJANJE +5 V
19	ZAZNAVANJE MED DELOVANJEM

## Zmožnost priključitve in predvajanja

Monitor lahko priključite v kateri koli sistem, ki je združljiv s funkcijo priključitve in predvajanja. Monitor samodejno nudi računalniški sistem s podatki EDID (Extended Display Identification Data) s protokoli DDC (Display Data Channel), da lahko sistem konfigurira samega sebe in optimizira nastavitve monitorja. Večina namestitvev monitorjev je samodejnih; če želite, lahko izberete drugačne nastavitve. Za dodatne informacije o spreminjanju nastavitvev monitorja glejte [Upravljanje monitorja](#).

## Vmesnik USB (Universal Serial Bus)

Ta razdelek vsebuje informacije o priključkih USB, ki so na voljo na monitorju.

**OPOMBA:** Ta monitor je združljiv s standardom izjemno hitrega USB 3.0.

Hitrost prenosa	Hitrost prenosa podatkov	Poraba energije*
Izjemno hiter	5 Gb/s	4,5 W (največ, vsak priključek)
Hiter	480 Mb/s	4,5 W (največ, vsak priključek)
Polna hitrost	12 Mb/s	4,5 W (največ, vsak priključek)

\* Do 2 A prek priključka USB za prenos v smeri navzdol (priključek z ikono baterije ) z napravami, združljivimi z različico napajanja, ali običajnimi napravami USB.

### Priključek USB za prenos v smeri navzgor

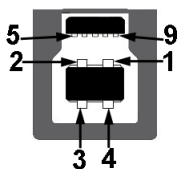

Številka nožice	9-nožična stran priključka
1	VCC
2	D-
3	D+
4	GND
5	SSTX-
6	SSTX+
7	GND
8	SSRX-
9	SSRX+

## Priključek USB za prenos v smeri navzdol



Številka nožice	9-nožična stran priključka
1	VCC
2	D-
3	D+
4	GND
5	SSRX-
6	SSRX+
7	GND
8	SSTX-
9	SSTX+

### Priključki USB

- Eden za prenos v smeri navzgor – na zadnji strani
- Dva za prenos v smeri navzdol – na zadnji strani
- Dva za prenos v smeri navzdol – na spodnji strani
- Priključek za polnjenje – priključek z ikono baterije ; zagotavlja možnost hitrega polnjenja, če je naprava združljiva s standardom BC1.2.

 **OPOMBA: Funkcionalnost USB 3.0 zahteva računalnik z zmožnostjo USB 3.0.**

 **OPOMBA: Vrata USB monitorja delujejo samo, če je monitor vklopljen ali v načinu varčevanja z energijo. Če izklopite monitor in ga nato vklopite, lahko priključene zunanje naprave obnovijo običajno delovanje po nekaj sekundah.**

## Pravilnik za kakovost in slikovne točke monitorja LCD

Med postopkom proizvodnje monitorja LCD se lahko zgodi, da se ena ali več slikovnih točk fiksira v nespremenljivo stanje, ki ga je težko opaziti, vendar to ne vpliva na kakovost ali uporabnost monitorja. Za dodatne informacije o Pravilniku za kakovost in slikovne točke monitorja Dell pojdite na spletno mesto [www.dell.com/support/monitors](http://www.dell.com/support/monitors).

### Smernice za vzdrževanje

#### Čiščenje monitorja

△ **POZOR: Preden očistite monitor, preberite razdelek [Varnostna navodila](#) in ga upoštevajte.**

⚠ **OPOZORILO: Pred čiščenjem monitorja izklopite električni kabel monitorja iz električne vtičnice.**

Za najboljše prakse pri razpakiranju, čiščenju ali dotikanju monitorja upoštevajte navodila na spodnjem seznamu:

- Če želite očistiti antistatični zaslon, mehko in čisto krpo rahlo navlažite z vodo. Če je mogoče, uporabite posebno krpico ali raztopino za čiščenje zaslona, ki je primerna za antistatični premaz. Ne uporabljajte benzena, razredčil, amonijaka, abrazivnih čistil ali stisnjenega zraka.
- Monitor očistite z rahlo navlaženo toplo krpo. Ne uporabljajte nobenih čistil, ker nekatera na monitorju pustijo moten film.
- Če pri razpakiranju monitorja opazite bel prah, ga obrišite s krpo.
- Z monitorjem ravnajte previdno, ker se lahko praske na temnih monitorjih poznajo hitreje kot na svetlih.
- Kot pomoč pri vzdrževanju čim boljše kakovosti monitorja uporabite dinamični spreminjajoč se ohranjevalnik zaslona in monitor izklopite, ko ni v uporabi.

# Nastavitev monitorja

## Pritrditev stojala

- ✎ **OPOMBA:** Stojalo ob dobavi ni tovarniško nameščeno.
- ✎ **OPOMBA:** Spodnja navodila so namenjena samo za pritrditev stojala, ki je bilo priloženo monitorju. Če pritrjujete stojalo, ki ste ga kupili kje drugje, upoštevajte navodila, ki so bila priložena stojalu.
- ⚠ **POZOR:** Koraki so pomembni za zagotovitev zaščite ukrivljenega zaslona. Upoštevajte spodnja navodila za dokončanje namestitve.

Postopek pritrditve stojala monitorja:

1. Potem ko odprete škatlo, odstranite peno na vrhu paketa.

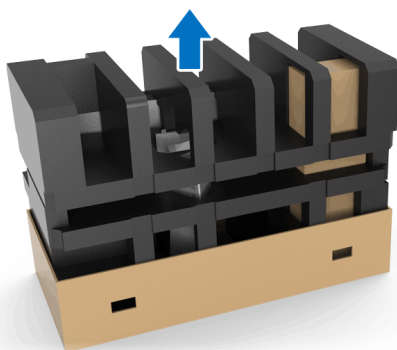

2. Obrnite peno in jo postavite na ravno površino.

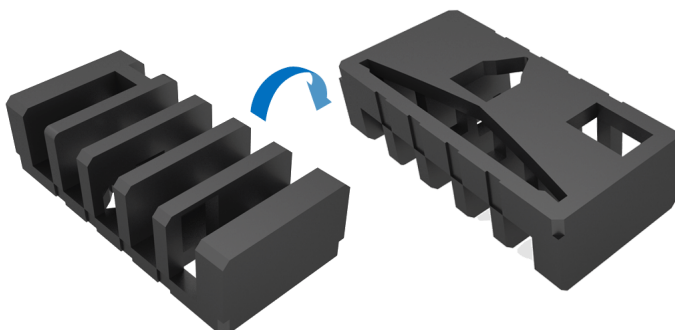



**3.** Previdno dvignite monitor, tako da ga trdno primete na obeh straneh.



**4.** Monitor postavite na peno in dvignite pokrov monitorja.



**5.** Monitor postavite na peno tako, da je zaslon obrnjen navzdol.

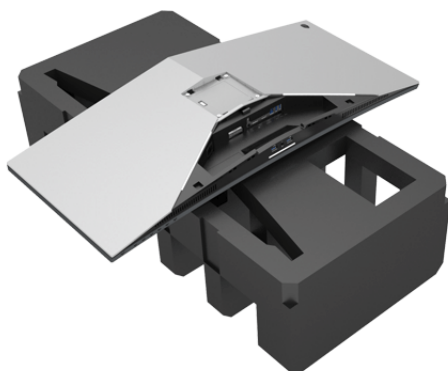

**6.** Pritrdite element za dvig stojala, da se zaskoči.

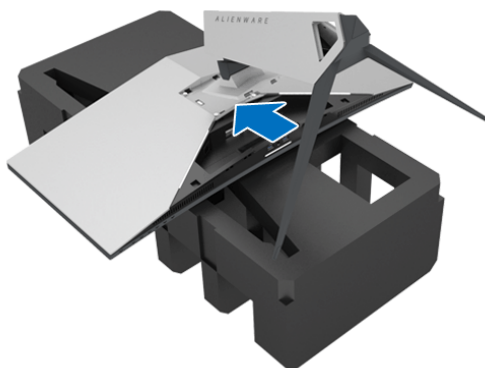

7. Na monitor priključite potrebne kable, tako kot je prikazano na sliki, in jih napeljite skozi režo za napeljavo kablov na elementu za dvig stojala.
- Električni kabel
  - Kabel DisplayPort ali kabel Mini-DisplayPort v DisplayPort
  - Kabel HDMI (dodaten, kabel ni priložen)
  - Kabel USB za prenos v smeri navzgor
  - Kabli USB za prenos v smeri navzdol (dodatni, kabel ni priložen)

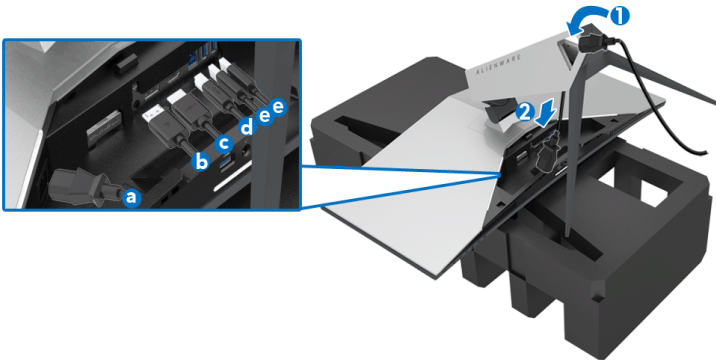

**OPOMBA:** Kable napeljite tako, da bodo vsi lepo razporejeni, ko boste pritrdili V/I pokrov.

**OPOZORILO:** Napajalni kabel lahko priključite v stensko vtičnico ali vklopite monitor šele, ko je to navedeno v navodilih.

8. Povlecite V/I pokrov, da se zaskoči.

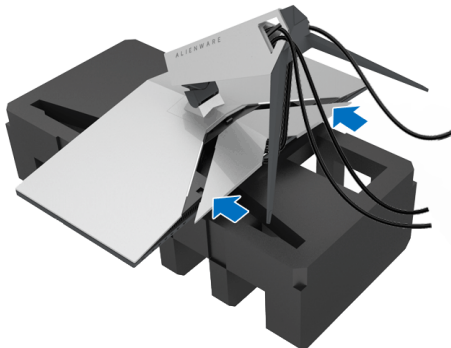

**OPOMBA:** Prepričajte se, da kabli niso kje blokirani in da so napeljani skozi V/I pokrov ter režo za napeljavo kablov na elementu za dvig stojala.

## Priključitev računalnika

**⚠ OPOZORILO:** Preden začnete kateri koli postopek v tem razdelku, upoštevajte **Varnostna navodila**.

**✍ OPOMBA:** Vseh kablov ne priključite hkrati v računalnik.

Postopek priključitve monitorja v računalnik:

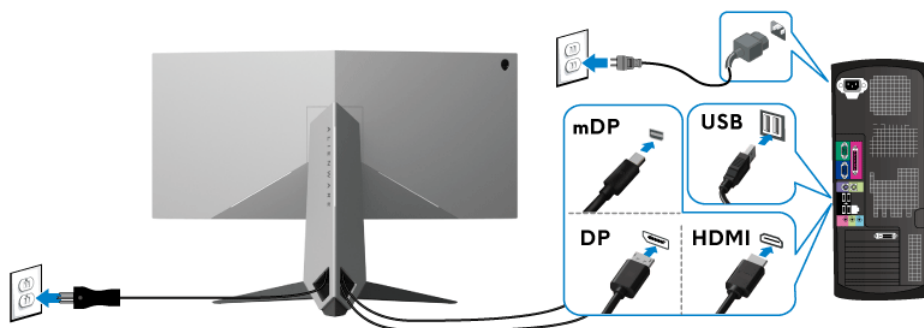

1. Drugi konec priključenega kabla DisplayPort (ali Mini-DisplayPort v DisplayPort) ali HDMI priključite v računalnik.
2. Priključek USB 3.0 za prenos v smeri navzgor povežite (s priloženim kablom) z ustreznim priključkom USB 3.0 na računalniku. (Za podrobnosti glejte **Pogled od zadaj in spodaj**.)
3. Zunanje naprave USB 3.0 povežite s priključkom USB 3.0 na prenos v smeri navzdol na monitorju.
4. Napajalna kabla računalnika in monitorja priključite v bližnjo vtičnico.
5. Vključite monitor in računalnik.

Če se na monitorju prikaže slika, je namestitev končana. Če slika ni prikazana, glejte **Težave, specifične za vmesnik USB (Universal Serial Bus)**.

**✍ OPOMBA:** Grafike so zgolj ilustrativne. Videz računalnika je lahko drugačen.

## Odstranitev stojala monitorja

- OPOMBA:** Da med odstranjevanjem stojala preprečite praske na zaslonu LCD, postavite monitor na mehko, čisto površino.
- OPOMBA:** Spodnja navodila so namenjena samo za pritrnitev stojala, ki je bilo priloženo monitorju. Če pritrjujete stojalo, ki ste ga kupili kje drugje, upoštevajte navodila, ki so bila priložena stojalu.

Postopek odstranitve stojala:

1. Izklopite monitor.
2. Iztaknite kable iz računalnika.
3. Monitor postavite na mehko krpo ali blazino.
4. S palcema narahlo pritisnite V/I pokrov in ga povlecite z monitorja.

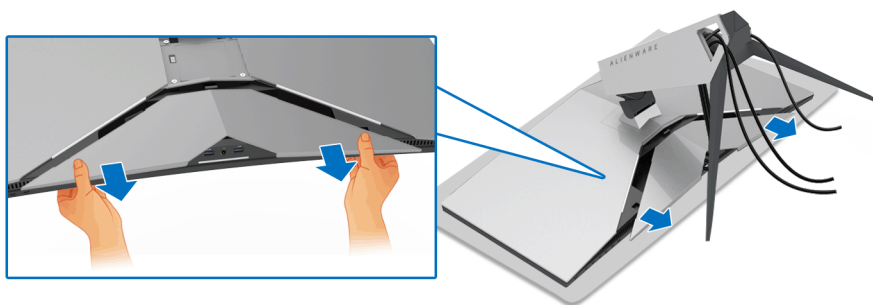

5. Iztaknite kable iz monitorja in jih povlecite skozi režo za upravljanje kablov na elementu za dvig stojala.

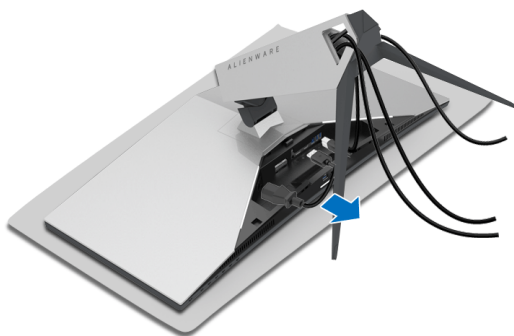

6. Pritisnite in pridržite gumb za sprostitve stojala.

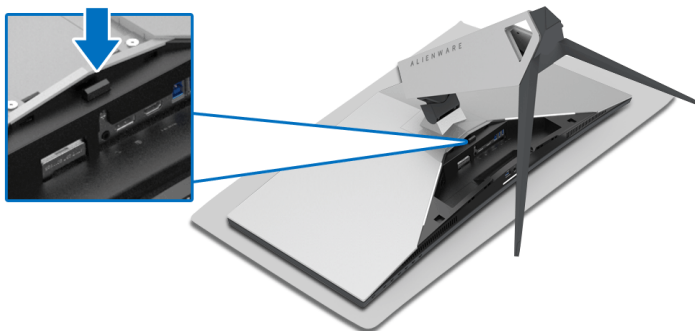

7. Dvignite element za dvig stojala in ga povlecite od monitorja.

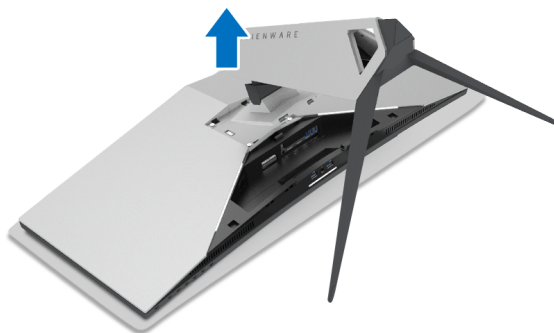

## Stenska montaža VESA (izbirna)



(Mere vijaka: M4 x 10 mm).

Glejte navodila, priložena kompletu za stensko montažo, združljivo s standardom VESA.

1. Zaslون monitorja postavite na mehko krpo ali blazino na stabilni, ravni površini.
2. Odstranite stojalo monitorja. (Glejte **Odstranitev stojala monitorja**.)
3. S križnim izvijačem Phillips odvijte štiri vijake, s katerimi je pritrjen plastični pokrov.
4. Montažni nosilec iz kompleta za stensko namestitev pritrдите na monitor.
5. Monitor pritrдите na steno. Za dodatne informacije glejte dokumentacijo, ki je bila priložena kompletu za stensko montažo.

**OPOMBA:** Samo za uporabo s stenskim montažnim nosilcem, navedenim v UL, z minimalno težo ali obremenitvijo 29,1 kg (AW3418DW)/27,6 kg (AW3418HW).

# Upravljanje monitorja

## Vklop monitorja

Za vklop monitorja pritisnite gumb za vklop/izklop.

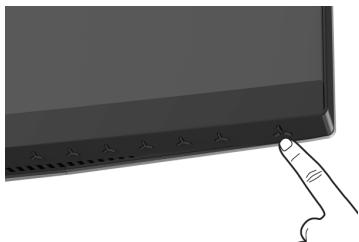



## Uporaba kontrolnikov na sprednji plošči

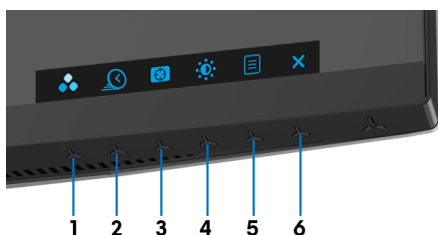



S kontrolnimi gumbi na sprednji strani monitorja lahko prilagodite nastavitve.



Spodnja tabela opisuje gumbje na sprednji plošči:

Gumb na sprednji plošči	Opis
1  <b>Bližnjična tipka/ Preset Modes (Prednastavljeni načini)</b>	S tem gumbom izberite s seznama prednastavljenih barvnih načinov.
2  <b>Bližnjična tipka/ Overclock Refresh Rate (Hitrost osveževanja pri navijanju)</b>	S tem gumbom lahko zaženete meni <b>Overclock Refresh Rate (Hitrost osveževanja pri navijanju)</b> .







3	 <b>Bližnjična tipka/ Dark Stabilizer (Stabilizator temne)</b>	S tem gumbom lahko zaženete meni <b>Dark Stabilizer (Stabilizator temne)</b> .
4	 <b>Bližnjična tipka/ Brightness/ Contrast (Svetlost/Kontrast)</b>	S tem gumbom lahko neposredno dostopite do menija <b>Brightness/Contrast (Svetlost/Kontrast)</b> .
5	 <b>Meni</b>	Z gumbom za <b>MENI</b> lahko zaženete zaslonski meni (OSD). Glejte <a href="#">Dostopanje do menijskega sistema</a> .
6	 <b>Izhod</b>	S tem gumbom lahko zaprete glavni meni OSD.

### Gumb na sprednji plošči

Z gumbi na sprednji strani monitorja lahko prilagodite nastavitve slike.



Gumb na sprednji plošči	Opis
1  <b>Gor</b>	Z gumbom <b>Gor</b> lahko prilagodite (povečate obsege) elemente na meniju OSD.
2  <b>Dol</b>	Z gumbom <b>Dol</b> lahko prilagodite (zmanjšate obsege) elemente na meniju OSD.
3  <b>Izbira</b>	Z gumbom <b>Izbira</b> lahko potrdite izbiro.
4  <b>Nazaj</b>	Z gumbom <b>Nazaj</b> se lahko vrnete na prejšnji meni.





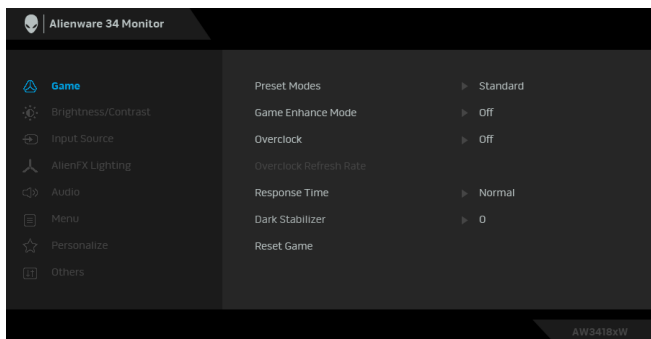

# Uporaba zaslonskega menija (OSD)

## Dostopanje do menijskega sistema

**OPOMBA:** Če spremenite nastavitve, nato pa nadaljujete na drug meni ali zaprete meni OSD, monitor samodejno shrani te spremembe. Spremembe se shranijo tudi, če spremenite nastavitve, nato pa počakate, da meni OSD izgine.

1. Pritisnite gumb , da zaženete meni OSD in prikazete glavni meni.



2. Za premikanje med možnostmi nastavitvev pritisnite gumba  in . Ko se premaknete z ene ikone na drugo, se označi ime možnosti. Za celoten seznam možnosti, ki so na voljo za monitor, glejte spodnjo tabelo.
3. Za aktiviranje označene možnosti enkrat pritisnite gumb .
4. Za izbiro želenega parametra pritisnite gumba  in .
5. Pritisnite , da odprete podmeni, nato pa glede na indikatorje opravite spremembe s smernimi gumbi.
6. Za vrnitev na glavni meni izberite gumb .

**Game (Igra)**

S tem menijem lahko prilagodite vizualno izkušnjo igranja.

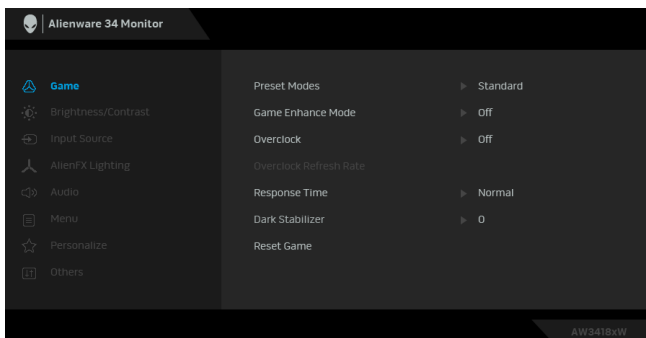
**Preset Modes  
(Prednastavljeni  
načini)**

Omogoča, da izberete s seznama prednastavljenih barvnih načinov.

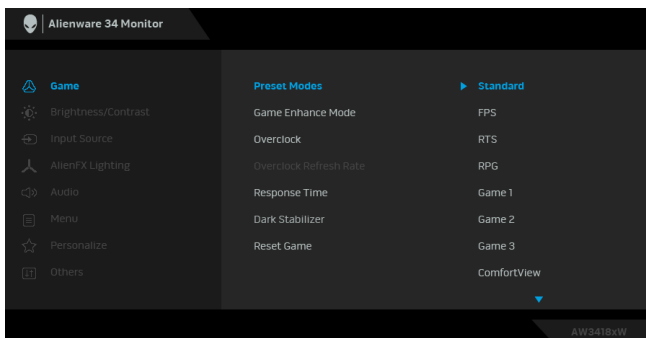

- **Standard (Standardno):** naloži privzete barvne nastavitve monitorja. To je privzeti prednastavljeni način.
- **FPS:** naloži barvne nastavitve, ki so primerne za igre prvoosebne strelske igre.
- **RTS:** naloži barvne nastavitve, ki so primerne za Strateške igre v realnem času.
- **RPG:** naloži barvne nastavitve, ki so primerne za igre Igranje vlog.
- **Game 1 (Igra 1)/Game 2 (Igra 2)/Game 3 (Igra 3):** omogočajo, da prilagodite barvne nastavitve za igranje.



---

**Preset Modes**  
(Prednastavljeni  
načini)

▪ **ComfortView:** zmanjša raven modre svetlobe, ki jo oddaja zaslon, zato je udobnejši za oči.

**OPOZORILO: Morebitni dolgoročni učinki oddajanja modre svetlobe iz monitorja lahko povzročijo osebne poškodbe, na primer digitalno obremenitev oči, utrujenost oči in poškodbo oči. Daljša uporaba monitorja lahko povzroči tudi bolečine v delih telesa, na primer v vratu, rokah, hrbtu in ramenih.**

Če želite pri daljši uporabi monitorja zmanjšati tveganje za utrujenost oči in bolečine v vratu/rokah/hrbtu/ramenih, predlagamo naslednje:

1. Zaslon nastavite tako, da bo od vaših oči oddaljen od 50 do 70 cm (20 do 28 palcev).
  2. Pogosto mežikajte, da bodo oči zadosti vlažne, ali pa jih po daljši uporabi monitorja navlažite z vodo.
  3. Vsaki dve uri si vzemite 20-minutni odmor.
  4. V odmorih pogledajte stran od monitorja in vsaj 20 sekund gledajte v predmet v daljavi, ki je oddaljen vsaj 20 čevljev.
  5. V odmorih se raztegnite, da sprostite napetost v vratu, rokah, hrbtu in ramenih.
- **Warm (Toplo):** poveča barvno temperaturo. Zaslon je z rdečim/rumenim odtenkom videti toplejši.
  - **Cool (Hladno):** zmanjša barvno temperaturo. Zaslon je z modrim odtenkom videti hladnejši.
  - **Custom Color (Barva po meri):** omogoča ročno prilagajanje barvnih nastavitvev. Z gumboma  in  lahko prilagodite vrednosti treh barv (R, G, B) in ustvarite svoj prednastavljeni barvni način.
-

## Game Enhance Mode (Izboljšani način igranja)

Možnost nudi tri razpoložljive funkcije, s katerimi lahko izboljšate izkušnjo igranja.

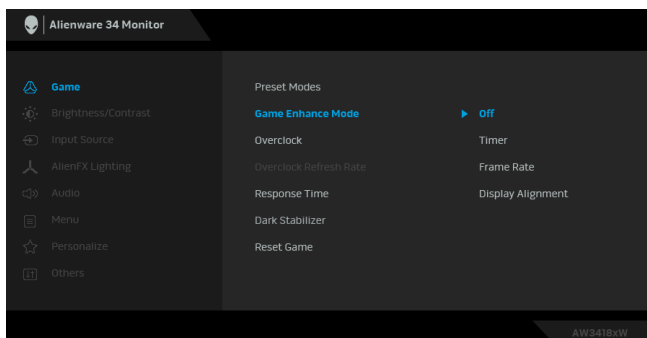

### ▪ Off (Izklopljeno)

Izberite, da onemogočite funkcije pod možnostjo **Game Enhance Mode (Izboljšani način igranja)**.

### ▪ Timer (Časomer)

Omogoča, da onemogočite ali omogočite časomer v zgornjem levem vogalu zaslona. Časomer prikazuje čas, ki preteče od začetka igranja. Če želite izmeriti ciljno hitrost igranja, izberite možnost s seznama časovnih intervalov.

### ▪ Frame Rate (Hitrost sličic)

Če izberete **On (Vključeno)**, lahko pri igranju iger prikazete trenutno število sličic na sekundo. Višja kot je hitrost, gladkejši so videti premiki.

### ▪ Display Alignment (Poravnava zaslona)

Aktivirajte funkcijo, da vam pomaga zagotoviti popolno poravnavo video vsebine na več zaslonih.

---

### **Overclock (Navijanje)**

Omogoča delovanje monitorja s hitrostjo, ki presega tisto, ki je navedena v tehničnih podatkih zaslona.



**OPOMBA:** Ta funkcija je na voljo samo, če uporabljate vhod DP (DisplayPort).

**OPOMBA:** Navijanje lahko povzroči migetanje zaslona. Če želite zmanjšati takšne učinke, na meniju **Overclock Refresh Rate (Hitrost osveževanja pri navijanju)** izberite nižjo hitrost osveževanja.

---

### **Overclock Refresh Rate (Hitrost osveževanja pri navijanju)**

Funkcija poveča hitrost osveževanja zaslona.

S pomočjo  ali  prilagodite frekvenco v 5-Hz prirastkih od 105 do 120 Hz (za AW3418DW) ali od 150 do 160 Hz (za AW3418HW).

Potem ko podate hitrost osveževanja, se prikaže naslednje sporočilo, ki vas vodi skozi postopek:

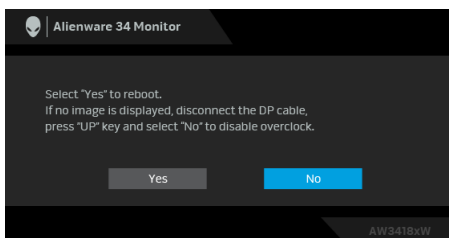

**OPOMBA:** Ta funkcija je na voljo samo, če je omogočena funkcija **Overclock (Navijanje)**.

**OPOMBA:** Navijanje lahko povzroči migetanje zaslona. Če želite zmanjšati takšne učinke, poskusite z nižjo hitrostjo osveževanja.

---

### **Response Time (Odzivni čas)**

Omogoča, da nastavite možnost **Response Time (Odzivni čas)** na **Normal (Normalno)**, **Fast (Hitro)** ali **Super Fast (Izjemno hitro)**.

---

## Dark Stabilizer (Stabilizator temne)

Funkcija izboljšuje vidljivost za temne igre. Višja kot je vrednost (od 0 do 3), boljša je vidljivost v temnem območju vidne slike.

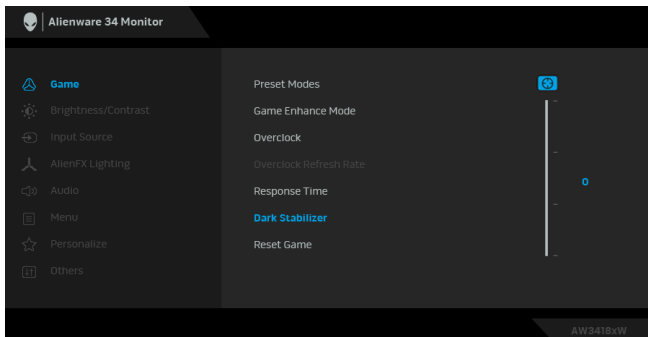

## Reset Game (Ponastavi igro)

To možnost izberite, da obnovite privzete nastavitve igre.



## Brightness/ Contrast (Svetlost/ Kontrast)

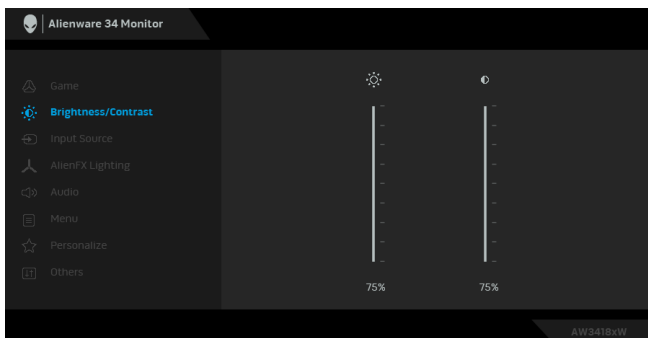

S tem menijem lahko aktivirate prilagoditev **Brightness/Contrast (Svetlost/Kontrast)**.



---

**Brightness (Svetlost)**



**Brightness (Svetlost)** prilagodi osvetlitev ozadja.

Pritisnite gumb , da povečate svetlost, in pritisnite gumb , da jo zmanjšate (minimum 0/maksimum 100).

---

**Contrast (Kontrast)**

Najprej prilagodite **Brightness (Svetlost)**, **Contrast (Kontrast)** pa prilagodite samo, če je potrebna nadaljnja prilagoditev.

Pritisnite gumb , da povečate kontrast, in pritisnite gumb , da ga zmanjšate (minimum 0/maksimum 100).

Funkcija **Contrast (Kontrast)** prilagodi stopnjo razlike med temnimi in svetlimi področji na zaslonu monitorja.

**Input Source (Vhodni vir)**

Na meniju **Input Source (Vhodni vir)** lahko izberete med različnimi video signali, priključenimi na monitor.

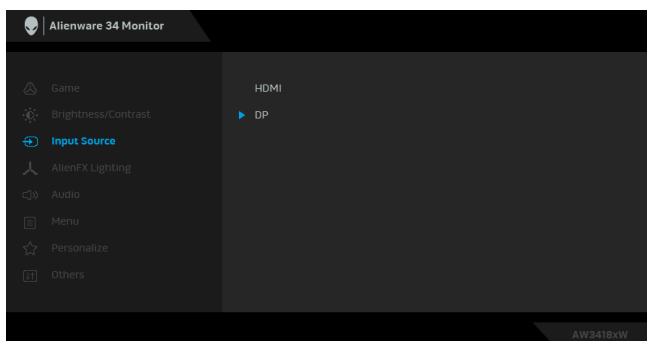

---

**HDMI**

Vhod **HDMI** izberite, če uporabljate priključek HDMI.

---

**DP**

Vhod **DP** izberite, če uporabljate priključek DisplayPort (DP).

---





## AlienFX Lighting (Osvetlitev AlienFX)

S tem menijem lahko prilagodite osvetlitev logotipa Alienware, trojne lučke na hrbtni strani in stojalu monitorja, lučke na dnu monitorja in gumb za vklop/izklop.

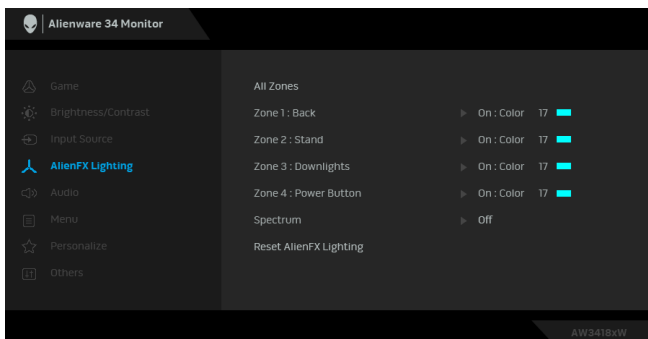

Preden opravite kakršne koli prilagoditve, na podmenijih izberite katero koli ali vsa štiri območja. Spodnja slika prikazuje območja osvetlitve.

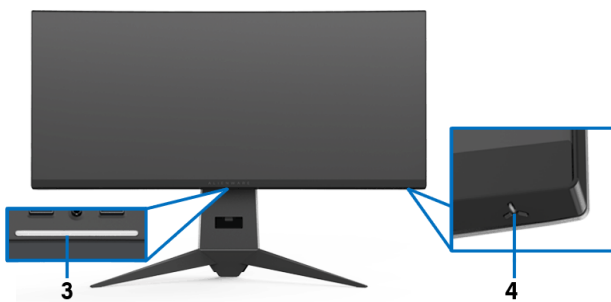
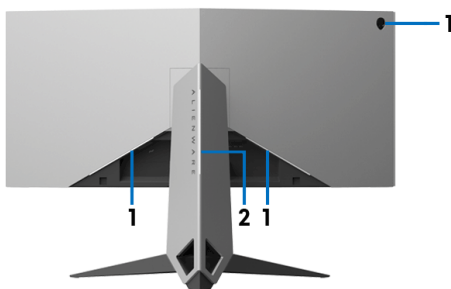

**All Zones  
(Vsa območja)**

**Zone 1: Back  
(Območje 1:  
Zadnja stran)**

**Zone 2: Stand  
(Območje 2:  
Stojalo)**

**Zone 3:  
Downlights  
(Območje 3:  
Osvetlitev od  
spodaj)**

**Zone 4:  
Power Button  
(Območje 4:  
Gumb za vklop/  
izklop)**

Če želite podati barvo osvetlitve LED za izbrano področje, izberite **On (Vključeno)** in pritisnite gumb , da označite možnost **Custom Color (Barva po meri)**.

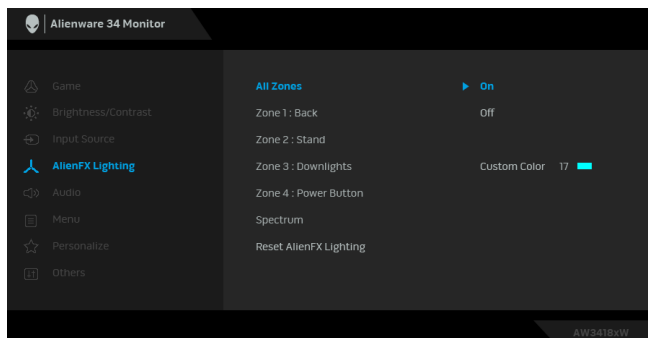

Nato z gumboma  in  izberite s seznama 20 razpoložljivih barv.

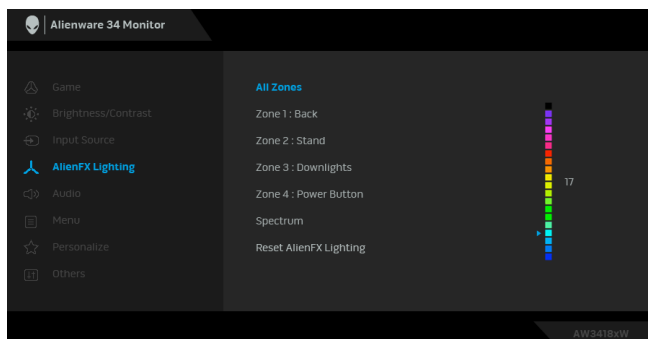

---

Spodnja tabela prikazuje številko barve in kode RGB, uporabljene za 20 barv LED.

Št.	R	G	B
1	0	0	0
2	100	0	240
3	144	0	240
4	240	0	240
5	240	0	176
6	240	0	112
7	240	0	0
8	240	80	0
9	240	128	0
10	240	224	0
11	120	240	0
12	160	240	0
13	100	245	35
14	0	240	0
15	0	240	85
16	70	240	145
17	0	240	240
18	0	160	240
19	0	96	240
20	0	0	240

Če želite izklopiti lučke AlienFX, izberite **Off (Izklopljeno)**.

**OPOMBA:** Te funkcije so na voljo samo, če je onemogočena izbira **Spectrum (Spekter)**.

---

## Spectrum (Spekter)

Če izberete **On (Vključeno)**, lučke AlienFX štirih območij svetijo in spremenijo barve v zaporedju spektra: rdeča, oranžna, rumena, zelena, modra, indigo in vijolična.

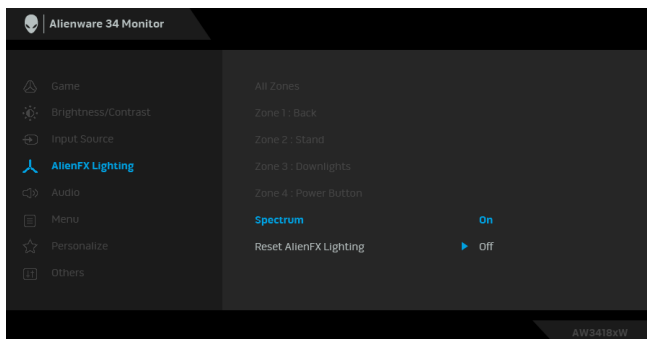

**OPOMBA:** Če je funkcija nastavljena na **On (Vključeno)**, so zgornje funkcije deaktivirane.

## Reset AlienFX Lighting (Ponastavi osvetlitev AlienFX)

To možnost izberite, da obnovite privzete nastavitve osvetlitve.



## Audio (Zvok)

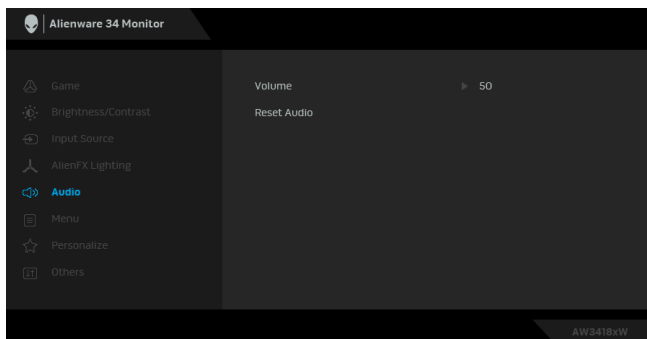

---

**Volume  
(Glasnost)**

Omogoča nastavitve ravni glasnosti za slušalke.

S pomočjo ▲ ali ▼ lahko prilagodite raven glasnosti od 0 do 100.

---

**Reset Audio  
(Ponastavi  
zvok)**

To možnost izberite, da obnovite privzete nastavitve zvoka.



---

**Menu (Meni)**

To možnost izberite, da prilagodite nastavitve menija OSD, na primer jezike, čas, ko je meni prikazan na zaslonu itd.

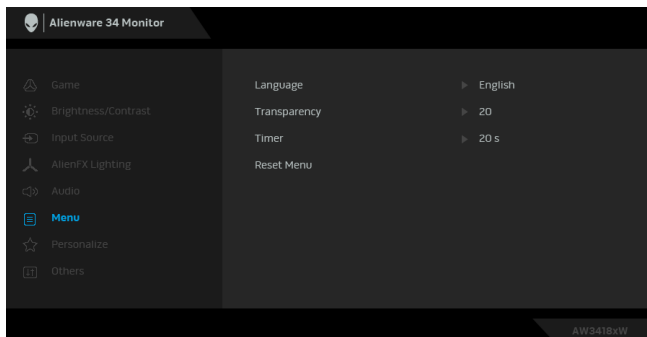

---

**Language  
(Jezik)**

Nastavite meni OSD na enega od osmih jezikov (angleščina, španščina, francoščina, nemščina, brazilska portugalsščina, ruščina, poenostavljena kitajščina ali japonsščina).

---

**Transparency  
(Prosojnost)**

To možnost izberite, če želite spremeniti prosojnost menija tako, da pritisnete gumba ▲ in ▼ (minimum 0/ maksimum 100).

---

**Timer  
(Časomer)**

Nastavi čas, ko meni OSD ostane aktiven po zadnjem pritisku gumba.

S pomočjo ▲ ali ▼ lahko prilagodite drsnik v 1-sekundnih prirastkih od 5 do 60 sekund.

---

**Reset Menu  
(Ponastavi  
meni)**

Ponastavi vse nastavitve menija OSD na tovarniško prednastavljene vrednosti.

---



## Personalize (Prilagodi)

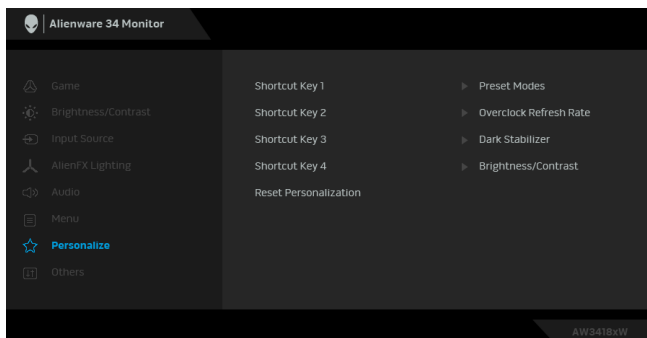

### Shortcut Key 1 (Bližnjična tipka 1)

### Shortcut Key 2 (Bližnjična tipka 2)

### Shortcut Key 3 (Bližnjična tipka 3)

### Shortcut Key 4 (Bližnjična tipka 4)

### Reset Personalization (Ponastavi personalizacijo)

Omogoča, da izberete funkcijo med možnostmi **Preset Modes (Prednastavljeni načini)**, **Overclock Refresh Rate (Hitrost osveževanja pri navijanju)**, **Dark Stabilizer (Stabilizator temne)**, **Brightness/Contrast (Svetlost/Kontrast)**, **Game Enhance Mode (Izboljšani način iger)**, **Input Source (Vhodni vir)** ali **Volume (Glasnost)** in jo nastavite kot bližnjično tipko.

Ponastavi bližnjične tipke na tovarniške privzete vrednosti.



## Others (Drugo)

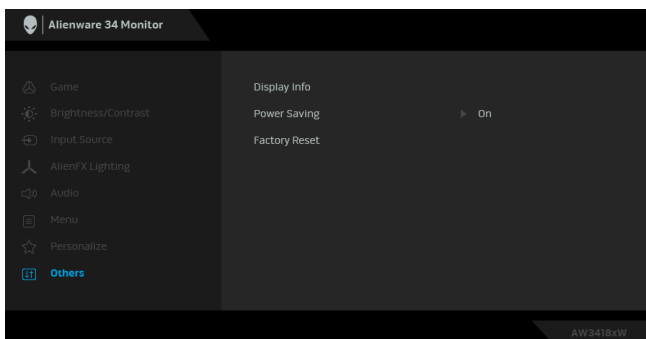

### Display Info (Informacije o zaslonu)

Prikaže trenutne nastavitve monitorja.

### Power Saving (Varčevanje z energijo)

Privzeta nastavitev je **On (Vključeno)**, ki omogoča, da monitor med spanjem sistema preklopi v spanje. Če izberete **Off (Izklopljeno)**, lahko za monitor preprečite globoko spanje in zbujanje.

**OPOMBA:** Če na sprednji plošči monitorja pritisnete kateri koli gumb (razen gumba za vklop/izklop), lahko monitor prav tako zbudite iz globokega spanja.

### Factory Reset (Ponastavitev na tovarniške privzete vrednosti)

Ponastavi vse nastavitve na tovarniško prednastavljene vrednosti.

## Opozorilno sporočilo OSD

Ko monitor preklopi v način **Power Saving (Varčevanje z energijo)**, se prikaže naslednje sporočilo:

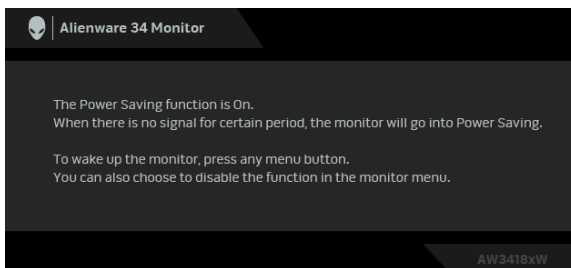

Za dodatne informacije glejte [Odpravljanje težav](#).

## Nastavitev največje ločljivosti

Postopek nastavitve največje ločljivosti za monitor:

V sistemih Windows 7, Windows 8 in Windows 8.1:

1. Za operacijske sisteme Windows 8 in Windows 8.1 izberite ploščico **Namizje**, da preklopite na klasično namizje.
2. Z desno tipko miške kliknite namizje, nato pa kliknite **Ločljivost zaslona**.
3. Kliknite spustni seznam **Ločljivost zaslona** in izberite **3440 x 1440** (za AW3418DW) ali **2560 x 1080** (za AW3418HW).
4. Kliknite **V redu**.

V sistemu Windows 10:

1. Z desno tipko miške kliknite namizje, nato pa kliknite **Nastavitve zaslona**.
2. Kliknite **Dodatne nastavitve zaslona**.
3. Kliknite spustni seznam **Ločljivost** in izberite **3440 x 1440** (za AW3418DW) ali **2560 x 1080** (za AW3418HW).
4. Kliknite **Uporabi**.

Če izbira 3440 x 1440 ali 2560 x 1080 ni prikazana kot možnost, boste morda morali posodobiti grafični gonilnik. Glede na računalnik dokončajte enega od spodnjih postopkov:

Če imate namizni ali prenosni računalnik Dell:

- Pojdite na spletno mesto [www.dell.com/support](http://www.dell.com/support), vnesite storitveno oznako in prenesite najnovejši grafični gonilnik za svojo grafično kartico.



Če uporabljate računalnik, ki ni Dell (prenosni ali namizni):

- Pojdite na spletno mesto za podporo za svoj računalnik in prenesite najnovejše grafične gonilnike.
- Pojdite na spletno mesto grafične kartice in prenesite najnovejše grafične gonilnike.

## Uporaba nagiba, naklona in navpičnega podaljšanja

**OPOMBA:** Spodnja navodila so namenjena samo za pritrnitev stojala, ki je bilo priloženo monitorju. Če pritrjujete stojalo, ki ste ga kupili kje drugje, upoštevajte navodila, ki so bila priložena stojalu.

### Nagib, naklon

Ko je stojalo pritrjeno na monitor, lahko monitor nagnete ali naklonite, da poiščete najudobnejši kot gledanja.

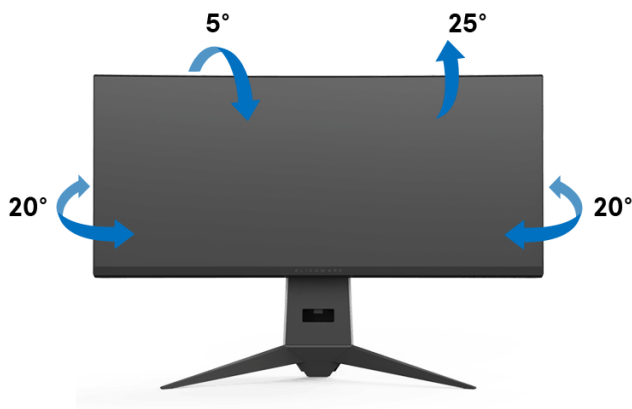

**OPOMBA:** Stojalo ob dobavi ni tovarniško nameščeno.

## Navpično podaljšanje

 **OPOMBA:** Stojalo je mogoče podaljšati navpično za 130 mm. Spodnja slika prikazuje, kako to naredite.



# Odpravljanje težav

**⚠ OPOZORILO:** Preden začnete kateri koli postopek v tem razdelku, upoštevajte **Varnostna navodila**.

## Samopreizkus

Monitor nudi funkcijo samopreizkusa, s katero lahko preverite, ali monitor deluje pravilno. Če sta monitor in računalnik pravilno povezana, toda zaslon monitorja ostane zatemnjen, s spodnjimi koraki opravite samopreizkus monitorja:

1. Izklopite računalnik in monitor.
2. Kabel za video odklopite iz hrbtne strani računalnika. Če želite zagotoviti pravilno delovanje samopreizkusa, s hrbtne strani računalnika odstranite digitalne kable.
3. Vključite monitor.

**✎ OPOMBA:** Če monitor ne more zaznati video signala in deluje pravilno, se na zaslonu prikaže pogovorno okno (na črnem ozadju). Lučka LED za vklop/izklop med načinom samopreizkusa utripa belo.

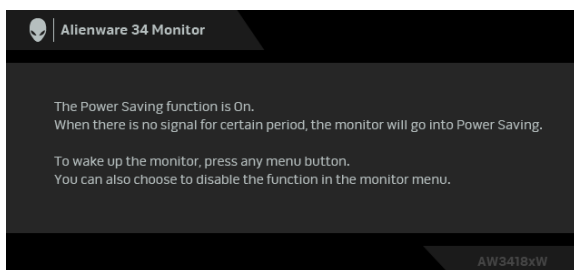

**✎ OPOMBA:** To okno se prikaže tudi med običajnim delovanjem sistema, če se povezava video kabla prekine ali se ta poškoduje.

4. Izklopite monitor in znova priključite video kabel, nato pa vključite računalnik in monitor.

Če zaslon monitorja po uporabi prejšnjega postopka ostane prazen, preglejte video kontrolnik in računalnik, ker monitor deluje pravilno.

## Vgrajena diagnostika

Monitor ima vgrajeno diagnostično orodje, ki vam pomaga določiti, ali je nenormalno delovanje zaslona, ki ga izkušate, spremljajoča težava monitorja ali računalnika in video kartice.

**OPOMBA: Vgrajeno diagnostično orodje lahko zaženete samo, ko je video kabel odklopljen, monitor pa je v načinu samopreizkusa.**

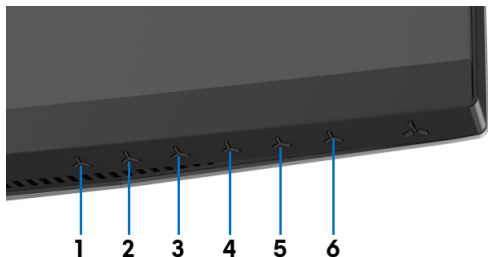

Postopek zagona vgrajenega diagnostičnega orodja:

1. Prepričajte se, da je zaslon čist (na površini zaslona ni prašnih delcev).
2. Kable za video odklopite iz hrbtne strani računalnika ali monitorja. Monitor preklopi v način samopreizkusa.
3. Pritisnite in 5 sekund pridržite **gumb 3**. Prikaže se siv zaslon.
4. Natančno preglejte, ali so na zaslonu kakršni koli nenormalni pojavi.
5. Znova pritisnite **gumb 3**. Barva zaslona se spremeni v rdečo.
6. Preglejte, ali so na zaslonu kakršni koli nenormalni pojavi.
7. Ponovite 5. in 6. korak, da pregledate zaslon v zeleni, modri, črni in beli barvi.

Preizkus je končan, ko se prikaže beli zaslon. Za izhod znova pritisnite **gumb 3**.

Če pri uporabi vgrajenega diagnostičnega orodja na zaslonu ne odkrijete nobenih nenormalnih pojavov, monitor deluje pravilno. Preverite video kartico in računalnik.

## Pogoste težave

Spodnja tabela vsebuje splošne informacije o pogostih težavah z monitorjem, na katere lahko naletite, in možne rešitve:

Splošni simptomi	Kaj izkušate	Možne rešitve
Ni videa/lučka LED za vklop/izklop ne sveti	Ni slike	<ul style="list-style-type: none"><li>Prepričajte se, da je kabel za video, ki povezuje monitor in računalnik, pravilno povezan in dobro pritrjen.</li><li>S katero koli drugo električno opremo preverite, ali električna vtičnica deluje pravilno.</li><li>Prepričajte se, da je gumb za vklop/izklop povsem pritisnjen.</li><li>Prepričajte se, da je na meniju <b>Input Source (Vhodni vir)</b> izbran pravilen vhodni vir.</li></ul>
Ni videa/lučka LED za vklop/izklop sveti	Ni slike ali ni svetlosti	<ul style="list-style-type: none"><li>Prek menija OSD povečajte kontrolnika za svetlost in kontrast.</li><li>Izvedite funkcijo samopreizkusa monitorja.</li><li>Preverite, ali so na priključku video kabla morda zvite ali zlomljene nožice.</li><li>Zaženite vgrajeno diagnostično orodje.</li><li>Prepričajte se, da je na meniju <b>Input Source (Vhodni vir)</b> izbran pravilen vir.</li></ul>
Slaba izostritev	Slika je motna, zamegljena ali podvojena	<ul style="list-style-type: none"><li>Odstranite podaljševalne kable za video.</li><li>Monitor ponastavite na tovarniško določene vrednosti.</li><li>Spremenite ločljivost videa v pravilno razmerje stranic.</li></ul>
Tresoč/migljajoč video	Valovita slika ali majhni premiki	<ul style="list-style-type: none"><li>Monitor ponastavite na tovarniško določene vrednosti.</li><li>Preverite okoljske faktorje.</li><li>Premestite monitor in ga preizkusite v drugi sobi.</li></ul>
Manjkajoče slikovne točke	Na zaslonu LCD so pike	<ul style="list-style-type: none"><li>Monitor vklopite in izklopite.</li><li>Slikovna točka, ki je trajno izklopljena, je naravna okvara, ki se lahko zgodi v tehnologiji LCD.</li><li>Za dodatne informacije o Pravidniku za kakovost in slikovne točke monitorja Dell pojdite na spletno mesto za podporo Dell na naslovu: <b><a href="http://www.dell.com/support/monitors">www.dell.com/support/monitors</a></b>.</li></ul>

Zataknjene slikovne točke	Na zaslonu LCD so svetle pike	<ul style="list-style-type: none"> <li>Monitor vklopite in izklopite.</li> <li>Slikovna točka, ki je trajno izklopljena, je naravna okvara, ki se lahko zgodi v tehnologiji LCD.</li> <li>Za dodatne informacije o Pravilniku za kakovost in slikovne točke monitorja Dell pojdite na spletno mesto za podporo Dell na naslovu: <b><a href="http://www.dell.com/support/monitors">www.dell.com/support/monitors</a></b>.</li> </ul>
Težave s svetlostjo	Slika je pretemna ali presvetla	<ul style="list-style-type: none"> <li>Monitor ponastavite na tovarniško določene vrednosti.</li> <li>Prek menija OSD prilagodite kontrolnika za svetlost in kontrast.</li> </ul>
Geometrično popačenje	Zaslon ni pravilno centriran	<ul style="list-style-type: none"> <li>Monitor ponastavite na tovarniško določene vrednosti.</li> </ul>
Vodoravne/ navpične črte	Na zaslonu je ena ali več črt	<ul style="list-style-type: none"> <li>Monitor ponastavite na tovarniško določene vrednosti.</li> <li>Izvedite samopreizkus monitorja in preverite, ali se te črte pojavijo tudi v načinu samopreizkusa.</li> <li>Preverite, ali so na priključku video kabla morda zvite ali zlomljene nožice.</li> <li>Zaženite vgrajeno diagnostično orodje.</li> </ul>
Težave s sinhroniziranjem	Na zaslonu je nered ali pa je videti razklan	<ul style="list-style-type: none"> <li>Monitor ponastavite na tovarniško določene vrednosti.</li> <li>Izvedite samopreizkus monitorja in preverite, ali se nered na zaslonu pojavi tudi v načinu samopreizkusa.</li> <li>Preverite, ali so na priključku video kabla morda zvite ali zlomljene nožice.</li> <li>Računalnik znova zaženite v <i>varnem načinu</i>.</li> </ul>
Težave, povezane z varnostjo	Vidni znaki dima ali isker	<ul style="list-style-type: none"> <li>Ne izvajajte nobenih korakov odpravljanja težav.</li> <li>Nemudoma pokličite podjetje Dell.</li> </ul>
Občasne težave	Monitor se vklaplja in izklaplja	<ul style="list-style-type: none"> <li>Prepričajte se, da je kabel za video, ki povezuje monitor z računalnikom, pravilno povezan in dobro pritrjen.</li> <li>Monitor ponastavite na tovarniško določene vrednosti.</li> <li>Izvedite samopreizkus monitorja in preverite, ali se občasna težava pojavi tudi v načinu samopreizkusa.</li> </ul>

Manjkajoča barva	Manjkajoča barva na sliki	<ul style="list-style-type: none"> <li>Izvedite funkcijo samopreizkusa monitorja.</li> <li>Prepričajte se, da je kabel za video, ki povezuje monitor z računalnikom, pravilno povezan in dobro pritrjen.</li> <li>Preverite, ali so na priključku video kabla morda zvite ali zlomljene nožice.</li> </ul>
Napačna barva	Barva slike ni ustrezna	<ul style="list-style-type: none"> <li>Glede na aplikacijo spremenite nastavev <b>Preset Modes (Prednastavljeni načini)</b> na meniju OSD <b>Game (Igra)</b>.</li> <li>Pod možnostjo <b>Custom Color (Barva po meri)</b> na meniju OSD <b>Game (Igra)</b> prilagodite vrednost R/G/B.</li> <li>Zaženite vgrajeno diagnostično orodje.</li> </ul>
Statična slika se dolgo zadrži na levi strani monitorja	Na zaslonu se pojavi medla senca statične slike	<ul style="list-style-type: none"> <li>S funkcijo Upravljanje napajanja vedno izklopite monitor, ko ni v uporabi (za dodatne informacije glejte <a href="#">Načini za upravljanje napajanja</a>).</li> <li>Če želite, lahko uporabite dinamično spreminjajoč se ohranjevalnik zaslona.</li> </ul>

## Težave, specifične za izdelek

Specifični simptomi	Kaj izkušate	Možne rešitve
Slika na zaslonu je premajhna	Slika je na sredini zaslona, vendar ne zapolni celotnega območja ogleda	<ul style="list-style-type: none"> <li>Monitor ponastavite na tovarniško določene vrednosti.</li> </ul>
Monitorja ni mogoče prilagoditi z gumbi na sprednji plošči	Meni OSD se ne prikaže na zaslonu	<ul style="list-style-type: none"> <li>Izklopite monitor, odklopite električni kabel, ga znova vklopite, nato pa vključite monitor.</li> </ul>
Ob pritisku uporabniških kontrolnikov ni vhodnega signala	Ni slike, lučka LED sveti modro	<ul style="list-style-type: none"> <li>Preverite vir signala. Premaknite miško ali pritisnite katero koli tipko na tipkovnici in se prepričajte, da računalnik ni v načinu varčevanja z energijo.</li> <li>Preverite, ali je signalni kabel pravilno priključen. Po potrebi znova vklopite signalni kabel.</li> <li>Ponastavite računalnik ali video predvajalnik.</li> </ul>

Slika ne zapolni celotnega zaslona	Slika ne more zapolniti višine ali širine zaslona	<ul style="list-style-type: none"> <li>Zaradi različnih video formatov (razmerij stranic) DVD-jev je slika na monitorju lahko prikazana v celozaslonskem načinu.</li> <li>Zaženite vgrajeno diagnostično orodje.</li> </ul>
------------------------------------	---	---

## Težave, specifične za vmesnik USB (Universal Serial Bus)

Specifični simptomi	Kaj izkušate	Možne rešitve
Vmesnik USB ne deluje	Zunanje naprave USB ne delujejo	<ul style="list-style-type: none"> <li>Preverite, ali je monitor vklopljen.</li> <li>Kabel za prenos v smeri navzgor znova priključite v računalnik.</li> <li>Znova priključite zunanje naprave USB (priključek za prenos v smeri navzdol).</li> <li>Izklopite monitor in ga znova vklopite.</li> <li>Znova zaženite računalnik.</li> <li>Nekatere naprave USB, na primer zunanji prenosni HDD, zahtevajo višji električni tok; napravo priključite neposredno v računalniški sistem.</li> </ul>
Hitri vmesnik USB 3.0 je počasen	Hitre zunanje naprave USB 3.0 delujejo počasi ali pa sploh ne	<ul style="list-style-type: none"> <li>Preverite, ali ima računalnik zmožnost za USB 3.0.</li> <li>Nekateri računalniki imajo priključke USB 3.0, USB 2.0 in USB 1.1. Prepričajte se, da je uporabljen pravi priključek USB.</li> <li>Kabel za prenos v smeri navzgor znova priključite v računalnik.</li> <li>Znova priključite zunanje naprave USB (priključek za prenos v smeri navzdol).</li> <li>Znova zaženite računalnik.</li> </ul>
Brezžične zunanje naprave USB prenehajo delovati, ko je vklopljena naprava USB 3.0	Brezžične zunanje naprave USB se odzivajo počasi ali pa delujejo samo, ko se razdalja med njimi in njihovim sprejemnikom zmanjša	<ul style="list-style-type: none"> <li>Povečajte razdaljo med zunanji napravami USB 3.0 in brezžičnim sprejemnikom USB.</li> <li>Brezžični sprejemnik USB postavite čim bližje k brezžičnim zunanji napravam USB.</li> <li>Za postavitve brezžičnega sprejemnika USB čim dlje od priključka USB 3.0 uporabite podaljšek kabla USB.</li> </ul>



# Dodatek

## OPOZORILO: Varnostna navodila

**⚠ OPOZORILO: uporaba kontrolnikov, prilagoditev ali postopkov razen tistih, ki so podani v tej dokumentaciji, lahko povzroči izpostavljenost električnemu udaru ter električnim in/ali mehanskim nevarnostim.**

Za informacije o varnostnih navodilih glejte Varnostne, okoljevarstvene in upravne informacije (SERI).

## Obvestila FCC (samo za ZDA) in druge upravne informacije

Za obvestila FCC in druge upravne informacije glejte spletno mesto združljivosti z upravnimi zahtevami na naslovu [www.dell.com/regulatory\\_compliance](http://www.dell.com/regulatory_compliance).

## Stik s podjetjem Dell

Stranke v ZDA naj pokličejo na številko 800-WWW-DELL (800-999-3355).

**✍ OPOMBA:** če nimate aktivne internetne povezave, lahko poiščete podatke za stik na računu, potrdilu o plačilu ali v katalogu izdelkov Dell.

Podjetje Dell nudi več spletnih in telefonskih možnosti podpore in servisa. Razpoložljivost je odvisna od države in izdelka, nekatere storitve pa morda ne bodo na voljo v vašem območju.

- Spletna tehnična podpora – [www.dell.com/support/monitors](http://www.dell.com/support/monitors)
- Stik s podjetjem Dell – [www.dell.com/contactdell](http://www.dell.com/contactdell)