

Alienware



AW3418DW/AW3418HW monitor

Uputstvo za korišćenje

Model: AW3418DW/AW3418HW
Standardni model: AW3418DWb/AW3418HWb

A L I E N W A R E™ 

Napomene, mere opreza i upozorenja

-  **NAPOMENA: NAPOMENA** označava važne informacije koje vam pomažu da na bolji način iskoristite svoj računar.
-  **OPREZ: OPREZ** označava potencijalno oštećenje hardvera ili gubitak podataka ukoliko se uputstva ne prate.
-  **UPOZORENJE: UPOZORENJE** označava mogućnost za oštećenje imovine, telesnu povredu ili smrt.

Autorsko pravo © 2017-2018 Dell Inc. Sva prava zadržana. Ovaj proizvod je zaštićen SAD i međunarodnim zakonima o zaštiti autorskog prava i intelektualne svojine. Dell™ i Dell logotip su zaštitni znaci kompanije Dell Inc. u Sjedinjenim Američkim državama i/ili drugim pravosudnim sistemima. Sve druge marke i nazivi pomenuti ovde su robne marke njihovih kompanija.

Sadržaj

O vašem monitoru	6
Sadržaj pakovanja	6
Karakteristike proizvoda	8
Identifikacija delova i kontrola	9
Prednja strana	9
Zadnja strana	10
Zadnja i donja strana	11
Specifikacije monitora	13
Specifikacije ravnog ekrana	13
Specifikacije rezolucije	14
Podržani režimi video zapisa	15
Unapred određeni režimi prikaza	15
Električne specifikacije	17
Fizičke karakteristike	17
Ekološke karakteristike	18
Režimi upravljanja energijom	19
Raspored pinova	20
Plug and Play mogućnost	22
Interfejs univerzalnog serijskog busa (USB)	22
USB konektor za otpremanje	23
USB konektor za preuzimanje	23
USB portovi	24
Kvalitet LCD monitora i politika piksela	24
Smernice za održavanje	24
Čišćenje vašeg monitora	24
Podešavanje monitora	26
Pričvršćivanje stalka	26

Povezivanje računara	30
Uklanjanje stalka monitora	31
VESA zidna montaža (opcionalno)	33
Rukovanje monitorom	34
Uključite monitor	34
Korišćenje kontrola na prednjoj ploči	34
Dugme na prednjoj ploči	35
Korišćenje menija prikaza na ekranu (OSD)	36
Pristupanje meniju sistema	36
OSD poruke upozorenja	49
Podešavanje maksimalne rezolucije	50
Korišćenje naginjanja, okretanja i vertikalnog proširenja	50
Naginjanje, okretanje	51
Vertikalno proširenje	51
Korišćenje AlienwareFX aplikacije	52
Preduslovi	52
Rad sa AlienFX aplikacijom	53
Podešavanje efekata osvetljenja	54
Osnovna boja	54
Unapred određene animacije	55
Prilagođavanje unapred određenih boja	56
Kreiranje seta unapred određenih boja	57
Promena unapred određene boje	58
Brisanje unapred određene boje	59
Brisanje seta unapred određenih boja	60
Rešavanje problema	61
Samotestiranje	61
Ugrađena dijagnostika	62
Uobičajeni problemi	63
Problemi specifični za proizvod	65



Problemi specifični za univerzalni serijski bus (USB)	66
Dodatak	67
FCC obaveštenja (samo SAD) i druge regulatorne informacije	67
Kontaktirajte Dell	67

O vašem monitoru

Sadržaj pakovanja

Vaš monitor se isporučuje sa komponentama prikazanim u nastavku. Ako bilo koja komponenta nedostaje, kontaktirajte Dell tehničku podršku. Za više informacija pogledajte [Kontaktirajte Dell](#).

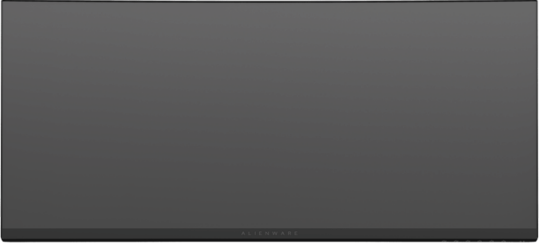
NAPOMENA: Neke stavke mogu biti opcionalne i možda se ne isporučuju uz vaš monitor. Neke funkcije ili mediji možda neće biti dostupni u određenim zemljama.

	Monitor
	Držač stalka

	<p>I/O poklopac</p>
	<p>Kabl za napajanje (varira u zavisnosti od zemlje)</p>
	<p>DisplayPort kabl</p>
	<p>Mini DisplayPort za DisplayPort kabl</p>
	<p>USB 3.0 kabl za otpremanje (omogućava USB portove na monitoru)</p>
	<ul style="list-style-type: none"> ▪ Vodič za brzo podešavanje ▪ Bezbednosne, regulativne i informacije o zaštiti životine sredine

Karakteristike proizvoda

Alienware AW3418DW/AW3418HW monitor karakteriše tehnologija aktivne matrice, tankoslojnih tranzistora (TFT), displeja sa tečnim kristalima (LCD) i LED pozadinskog osvetljenja. Karakteristike monitora uključuju:

- **AW3418DW:** Oblast prikaza od 86,72 cm (34,14 inča) (po dijagonali). Rezolucija: Do 3440 x 1440 kroz DisplayPort i HDMI, sa podrškom preko celog ekrana ili manjim rezolucijama, podržava izuzetno veliku brzinu osvežavanja od 100 Hz (120 Hz sa povećanim taktom).
- **AW3418HW:** Oblast prikaza od 86,70 cm (34,13 inča) (po dijagonali). Rezolucija: Do 2560 x 1080 kroz DisplayPort i HDMI, sa podrškom preko celog ekrana ili manjim rezolucijama, podržava izuzetno veliku brzinu osvežavanja od 144 Hz (160 Hz sa povećanim taktom).
- Monitor sa omogućenim tehnologijama Nvidia G-Sync sa kratkim vremenom odziva od 4 ms.
- Opseg boja od 99% sRGB.
- Mogućnosti podešavanja koje obuhvataju naginjanje, zakretanje i podešavanje visine.
- Prenosivi stalak i oznaka Udruženja za standarde video elektronike (VESA™) montažni otvori od 100 mm za fleksibilna rešenja montaže.
- Digitalno povezivanje sa DisplayPort i HDMI priključcima.
- Opremljen sa jednim USB portom za otpremanje i četiri USB porta za preuzimanje.
- Plug and play mogućnost ukoliko je podržava vaš sistem.
- Prilagođavanja prikaza na ekranu (OSD) za jednostavnost podešavanja i optimizaciju ekrana.
- AW3418DW i AW3418HW nudi šest unapred određenih režima uključujući FPS (Pucačka igra iz prvog lica), RTS (Strategija u realnom vremenu), RPG (Igre uloga), kao i tri prilagodljiva režima igre za prioritete korisnika. Pored toga, ključne poboljšane igračke opcije, kao što su Timer (Tajmer), Frame Rate (Brzina smenjivanja kadrova) i Display Alignment (Poravnanje ekrana) su obezbeđene radi poboljšanja performansi igrača i da bi pružile najbolje prednosti u igri.
- Napajanje u stanju pripravnosti od 0,5 W u režimu spavanja.
- Optimizuje prijatnost za oči pomoću ekrana bez treperenja.

UPOZORENJE: Mogući dugotrajni efekti emisije plavog svetla sa monitora mogu da izazovu oštećenje očiju, uključujući zamor očiju, digitalno naprezanje očiju i tako dalje. Funkcija ComfortView je dizajnirana da smanji količinu plavnog svetla emitovanog sa monitora da bi optimizovala prijatnost za oči.

Identifikacija delova i kontrola

Prednja strana

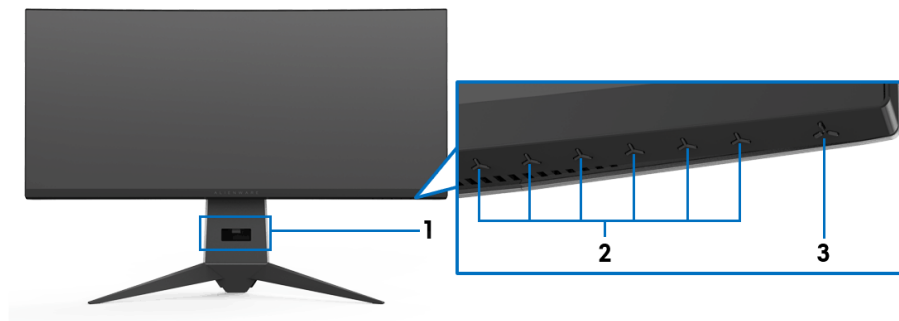

Oznaka	Opis
1	Otvor za organizovanje kablova (sa prednje strane stalka)
2	Funkcionalna dugmad (Za više informacija, pogledajte Rukovanje monitorom)
3	Dugme za uključivanje i isključivanje (sa LED indikatorom)

Zadnja strana

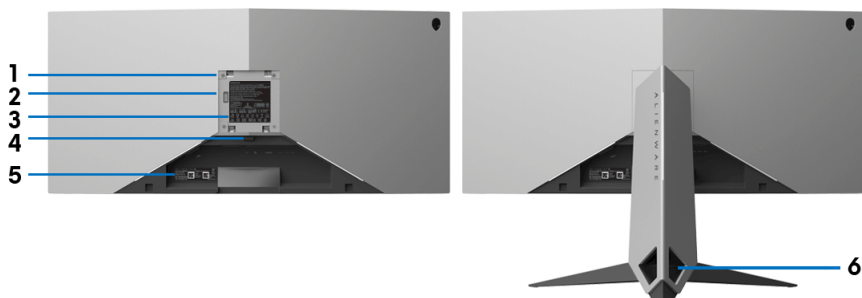

Zadnja strana sa stalkom monitora

Oznaka	Opis	Koristite
1	VESA montažni otvori (100 mm x 100 mm - iza pričvršćenog VESA poklopca)	Zidna montaža monitora korišćenjem kompleta za zidnu montažu koji je kompatibilan sa VESA (100 mm x 100 mm).
2	Baza sa osvetljenjem	Kada je držač stalka pričvršćen za monitor, baza dovodi energiju do svetla na držaču.
3	Regulatorna nalepnica	Navodi regulatorna odobrenja.
4	Dugme za oslobađanje stalka	Oslobađa stalak od monitora.
5	Nalepnica sa bar kodom i serijskim brojem	Pogledajte ovu nalepnicu ukoliko morate da kontaktirate Dell za tehničku podršku.
6	Otvori za organizovanje kablova (sa leve i desne strane stalka)	Koristite ga da organizujete kablove tako što ćete ih gurnuti kroz otvore.

Zadnja i donja strana

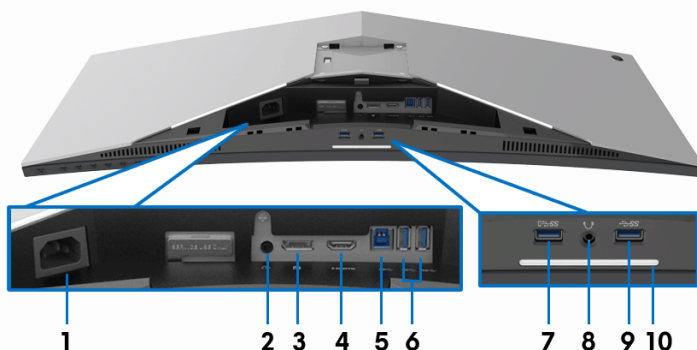

Zadnja i donja strana bez stalka monitora

Oznaka	Opis	Koristite
1	Konektor za napajanje	Povežite kabl za napajanje (isporučuje se sa monitorom).
2	Priključak linijskog izlaza	Povežite svoje zvučnike. NAPOMENA: Ovaj priključak ne podržava slušalice.
3	DisplayPort	Povežite svoj računar pomoću DisplayPort-DisplayPort ili Mini-DisplayPort-DisplayPort kabla (isporučuje se uz monitor).
4	HDMI port	Povežite svoj računar HDMI kablom.
5	USB port za otpremanje	Povežite USB kabl (isporučuje se uz monitor) na ovaj port i vaš računar da biste omogućili USB portove na monitoru.
6, 9	USB 3.0 portovi (3)	Povežite USB uređaj. NAPOMENA: Da biste koristili ove portove, morate da povežete USB kabl (isporučuje se uz monitor) na USB port za otpremanje na monitoru i na vašem računaru.
7	USB port sa funkcijom punjenja	Povežite da biste punili svoj USB uređaj.
8	Port za slušalice	Povežite slušalice ili zvučnike.

10

Lampice na donjoj strani monitora

Kada je monitor potpuno podešen, dodirnite senzor kako biste uključili ili isključili lampice na donjoj strani monitora.

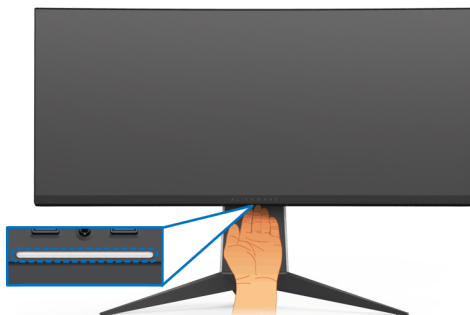

NAPOMENA: Fabrička podešavanja su uključena, lampice na donjoj strani monitora su aktivne ako je povezan kabl za napajanje. Da biste promenili podrazumevana podešavanja, pogledajte [AlienFX Lighting \(AlienFX osvetljenje\)](#).

NAPOMENA: Kada je **Spectrum (Spektar)** funkcija **Uključena**, lampice na donjoj strani monitora su isključene.

Stanje monitora	Status lampica na donjoj strani monitora	
	Kada je Spectrum (Spektar) isključen	Kada je Spectrum (Spektar) uključen
Uključeno	Omogućeno	Onemogućeno
Nema signala	Omogućeno	Onemogućeno
Pripravnost	Omogućeno	Onemogućeno

Specifikacije monitora

Specifikacije ravnog ekrana

Model	AW3418DW	AW3418HW
Tip ekrana	Aktivna matrica - TFT LCD	
Tehnologija panela	IPS tehnologija (In-Plane Switching)	
Odnos širina/visina	21:9	
Vidljiva slika		
Dijagonala	867,2 mm (34,14 inča)	867,0 mm (34,13 inča)
Širina (aktivno područje)	799,80 mm (31,49 inča)	799,80 mm (31,49 inča)
Visina (aktivno područje)	334,80 mm (13,18 inča)	334,80 mm (13,18 inča)
Ukupno područje	267773,04 mm ² (415,01 inča ²)	267771,43 mm ² (415,01 inča ²)
Dubina piksela	0,2325 mm x 0,2325 mm	0,31 mm x 0,31 mm
Piksela po inču (PPI)	109	81,9
Ugao gledanja	178° (vertikalno) tipičan 178° (horizontalno) tipičan	
Osvetljenost	300 cd/m ² (tipičan)	
Kontrastni odnos	1000 do 1 (tipičan)	
Premaz maske ekrana	Zaštita od reflektovane svetlosti sa tvrdoćom do 3H	
Pozadinsko osvetljenje	Sistem LED osvetljenja ivica	
Vreme odziva	4 ms sivo na sivom	
Kriva	1900R (tipičan)	3800R (tipičan)
Dubina boja	16,77 miliona boja	
Opseg boja	sRGB 99%, CIE1931 (73%) i CIE 1976 (82%)	sRGB 99%, CIE1931 (74%) i CIE 1976 (81%)
Ugrađeni uređaji	<ul style="list-style-type: none">▪ USB 3.0 super brzo čvorište (sa jednim USB 3.0 portom za otpremanje)▪ Četiri USB 3.0 portova za preuzimanje (uključujući jedan port koji podržava funkciju punjenja)	

Portovi i konektori	<ul style="list-style-type: none"> ▪ Jedan DisplayPort port verzije 1.2 ▪ Jedan HDMI port verzije 1.4 ▪ Jedan USB 3.0 port za otpremanje (pozadi) ▪ Dva USB 3.0 port za preuzimanje (pozadi) ▪ Dva USB 3.0 port za preuzimanje (dole) ▪ Jedan port za slušalice (dole) ▪ Jedan priključak linijskog audio izlaza (pozadi) 	
Širina okvira (od ivice monitora do aktivnog područja)	10,45 mm (gore) 9,77 mm (levo/desno) 18,43 mm (dole)	7,9 mm (gore) 7,02 mm (levo/desno) 25,58 mm (dole)
Podesivost		
Stalak podesive visine	0 do 130 mm	
Naginjanje	-5° do 25°	
Zakretanje	-20° do 20°	
 NAPOMENA: Nemote da montirate niti da koristite ovaj monitor u orijentaciji portreta (vertikalna) ili obrnutog pejzaža (180°) jer to može da ošteti monitor.		

Specifikacije rezolucije

Model	AW3418DW	AW3418HW
Opseg horizontalnog skeniranja	73 kHz do 151 kHz (automatski)	66 kHz do 166 kHz (automatski)
Opseg vertikalnog skeniranja	30 Hz do 100 Hz (automatski) 120 Hz (sa povećanim taktom)	30 Hz do 144 Hz (automatski) 160 Hz (sa povećanim taktom)
Maksimalna unapred određena rezolucija	3440 x 1440 na 120 Hz (sa povećanim taktom)	2560 x 1080 na 160 Hz (sa povećanim taktom)

Podržani režimi video zapisa

Model	AW3418DW/AW3418HW
Mogućnosti prikazivanja video zapisa (HDMI & DP reprodukcija)	480p, 576p, 720p, 1080p, FHD

Unapred određeni režimi prikaza

HDMI režimi prikaza (AW3418DW)

Režim prikaza	Horizontalna frekvencija (kHz)	Vertikalna frekvencija (Hz)	Nominalna frekvencija piksela (MHz)	Polaritet sinhronizacije (horizontalni/vertikalni)
IBM VGA, 640 x 480p	31,5	60	25,2	-/-
VESA, 720 x 480p	29,83	60	26,25	+/-
VESA, 720 x 576p	29,55	50	26	+/-
VESA, 800 x 600p	37,88	60	40	+/+
VESA, 1024 x 768p	48,36	60	65	-/-
HDTV, 1280 x 720p	37,5	50	74,25	+/+
HDTV, 1280 x 720p	45	60	74,25	+/+
HDTV, 1920 x 1080p	56,25	50	148,5	-/+
HDTV, 1920 x 1080p	67,5	60	148,5	+/+
3440 x 1440 na 50Hz	73,7	50	265,25	+/-

HDMI režimi prikaza (AW3418HW)

Režim prikaza	Horizontalna frekvencija (kHz)	Vertikalna frekvencija (Hz)	Nominalna frekvencija piksela (MHz)	Polaritet sinhronizacije (horizontalni/vertikalni)
IBM VGA, 640 x 480p	31,5	60	25,2	-/-
VESA, 720 x 480p	29,83	60	26,25	+/-
VESA, 720 x 576p	29,55	50	26	+/-
VESA, 800 x 600p	37,88	60	40	+/+
VESA, 1024 x 768p	48,36	60	65	-/-

HDTV, 1280 x 720p	37,5	50	74,25	+/+
HDTV, 1280 x 720p	45	60	74,25	+/+
HDTV, 1920 x 1080p	56,25	50	148,5	-/+
HDTV, 1920 x 1080p	67,5	60	148,5	+/+
2560 x 1080 na 60Hz	66,64	60	181,25	+/-

DP režimi prikaza (AW3418DW)

Režim prikaza	Horizontalna frekvencija (kHz)	Vertikalna frekvencija (Hz)	Nominalna frekvencija piksela (MHz)	Polaritet sinhronizacije (horizontalni/vertikalni)
VESA, 640 x 480	31,5	60	25,2	-/-
VESA, 800 x 600	37,88	60	40	+/+
VESA, 1024 x 768	48,36	60	65	-/-
3440 x 1440 na 60Hz	88,8	60	319,75	+/-
3440 x 1440 na 50Hz	73,7	50	265,25	+/-
3440 x 1440 na 85Hz	127,4	85	458,5	+/-
3440 x 1440 na 100Hz	151	100	531,52	+/-
3440 x 1440 na 105Hz	159	105	559,57	+/-
3440 x 1440 na 110Hz	166,9	110	587,38	+/-
3440 x 1440 na 115Hz	172,5	115	607,2	+/+
3440 x 1440 na 120Hz	180	120	633,6	+/+

DP režimi prikaza (AW3418HW)

Režim prikaza	Horizontalna frekvencija (kHz)	Vertikalna frekvencija (Hz)	Nominalna frekvencija piksela (MHz)	Polaritet sinhronizacije (horizontalni/vertikalni)
VESA, 640 x 480	31,5	60	25,2	-/-
VESA, 800 x 600	37,88	60	40	+/+
VESA, 1024 x 768	48,36	60	65	-/-
2560 x 1080 na 60Hz	66,6	60	181,25	+/-
2560 x 1080 na 85Hz	95,5	85	259,75	+/-
2560 x 1080 na 100Hz	113,2	100	308	+/-
2560 x 1080 na 120Hz	137,2	120	373,25	+/-

2560 x 1080 na 144Hz	166,5	144	453	+/-
2560 x 1080 na 150Hz	174,1	150	473,5	+/-
2560 x 1080 na 155Hz	180,2	155	490,25	+/-
2560 x 1080 na 160Hz	186,5	160	507,25	+/-

 **NAPOMENA: Ovaj monitor podržava NVIDIA G-Sync. Za informacije o grafičkim karticama koja podržava opciju NVIDIA G-SYNC tehnologiju, idite na www.geforce.com.**

Električne specifikacije

Model	AW3418DW	AW3418HW
Ulazni video signali	<ul style="list-style-type: none"> HDMI 1.4, 600 mV za svaku diferencijalnu liniju, ulazna impedansa od 100 ohm po diferencijalnom paru DisplayPort 1.2, 600 mV za svaku diferencijalnu liniju, ulazna impedansa od 100 ohm po diferencijalnom paru 	
AC ulazni napon/frekvencija/struja	100 VAC do 240 VAC / 50 Hz ili 60 Hz \pm 3 Hz / 1,8 A (tipično)	100 VAC do 240 VAC / 50 Hz ili 60 Hz \pm 3 Hz / 1,5 A (tipično)
Vršna indukovana struja	<ul style="list-style-type: none"> 120 V: 30 A (maks.) pri 0°C (hladan start) 220 V: 60 A (maks.) pri 0°C (hladan start) 	<ul style="list-style-type: none"> 120 V: 30 A (maks.) pri 0°C (hladan start) 220 V: 60 A (maks.) pri 0°C (hladan start)

Fizičke karakteristike

Model	AW3418DW	AW3418HW
Tip signalnog kabla	<ul style="list-style-type: none"> Digitalni: HDMI, 19-pinski (kabl nije uključen) Digitalni: DisplayPort, 20-pinski Univerzalni serijski bus: USB, 9-pinski 	
Dimenzije (sa stalkom)		
Visina (produžen)	560,89 mm (22,08 inča)	563,15 mm (22,17 inča)
Visina (skraćten)	442,44 mm (17,42 inča)	442,44 mm (17,42 inča)

Širina	813,45 mm (32,03 inča)	813,83 mm (32,04 inča)
Dubina	319,09 mm (12,56 inča)	319,09 mm (12,56 inča)
Dimenzije (bez stalka)		
Visina	363,68 mm (14,32 inča)	368,28 mm (14,50 inča)
Širina	813,45 mm (32,03 inča)	813,83 mm (32,04 inča)
Dubina	121,37 mm (4,78 inča)	95,15 mm (3,74 inča)
Dimenzije stalka		
Visina (produžen)	448,95 mm (17,68 inča)	
Visina (skraćen)	442,44 mm (17,42 inča)	
Širina	559,40 mm (22,02 inča)	
Dubina	319,09 mm (12,56 inča)	
Težina		
Težina sa ambalažom	19,28 kg (42,49 lb)	18,89 kg (41,64 lb)
Težina sa sklopom stalka i kablovima	12,24 kg (26,98 lb)	11,81 kg (26,03 lb)
Težina bez sklopa stalka (za opciju zidne montaže ili VESA montaže - bez kablova)	7,27 kg (16,02 lb)	6,91 kg (15,23 lb)
Težina sklopa stalka	4,59 kg (10,12 lb)	4,52 kg (9,96 lb)
Odsjaj prednjeg okvira	Crni okvir - 20 jedinica odsjaja (maks.)	

Ekološke karakteristike

Model	AW3418DW	AW3418HW
Usklađeni standardi		
<ul style="list-style-type: none"> Staklo bez sadržaja arsena i bez žive samo za panel 		
Temperatura		
Radna	0°C do 40°C (32°F do 104°F)	

Ne-radna	<ul style="list-style-type: none"> • Skladištenje: -20°C do 60°C (-4°F do 140°F) • Isporuka: -20°C do 60°C (-4°F do 140°F) 	
Vlažnost		
Radna	10% do 80% (bez kondenzacije)	
Ne-radna	<ul style="list-style-type: none"> • Skladištenje: 5% do 90% (bez kondenzacije) • Isporuka: 5% do 90% (bez kondenzacije) 	
Visina		
Radna	5000 m (16404 ft) (maksimalno)	
Ne-radna	12192 m (40000 ft) (maksimalno)	
Rasipanje toplote	<ul style="list-style-type: none"> • 375,3 BTU/sat (maksimalno) • 204,7 BTU/sat (tipično) 	<ul style="list-style-type: none"> • 324,1 BTU/sat (maksimalno) • 170,6 BTU/sat (tipično)

Režimi upravljanja energijom

Ukoliko imate grafičku karticu ili softver, koji su usklađeni sa VESA DPM™ i instalirani na vašem računaru, monitor može automatski da smanji svoju potrošnju energije kada se ne koristi. Ovo se naziva **Režim štednje energije***. Ukoliko računar detektuje unos sa tastature, miša ili drugih uređaja za unos, monitor automatski nastavlja da funkcioniše. Sledeća tabela prikazuje potrošnju energije i signalizaciju ove automatske funkcije štednje energije.

AW3418DW

VESA režimi	Horizontalna sinhronizacija	Vertikalna sinhronizacija	Video	Indikator napajanja	Potrošnja energije
Normalan rad	Aktivan	Aktivan	Aktivan	Plava	110 W (maksimalno)** 60 W (tipično)
Režim aktivnog isključivanja	Neaktivan	Neaktivan	Prazno	Bela (trepćuća)	Manje od 0,5 W
Isključivanje	-	-	-	Isključeno	Manje od 0,3 W

AW3418HW

VESA režimi	Horizontalna sinhronizacija	Vertikalna sinhronizacija	Video	Indikator napajanja	Potrošnja energije
Normalan rad	Aktivan	Aktivan	Aktivan	Plava	95 W (maksimalno)** 50 W (tipično)
Režim aktivnog isključivanja	Neaktivan	Neaktivan	Prazno	Bela (treptuća)	Manje od 0,5 W
Isključivanje	-	-	-	Isključeno	Manje od 0,3 W

* Nulta potrošnja energije u režimu ISKLJUČENO može da se postigne samo odvajanjem glavnog kabla sa monitora.

** Maksimalna potrošnja energije sa maksimalnim osvetljenjem i aktivan USB.

Raspored pinova

DisplayPort konektor

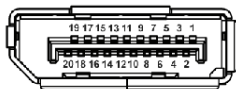

Broj pina	20-pinska strana povezanog signalnog kabla
1	MLO(p)
2	GND
3	MLO(n)
4	ML1(p)
5	GND
6	ML1(n)
7	ML2(p)
8	GND
9	ML2(n)
10	ML3(p)
11	GND

12	ML3(n)
13	GND
14	GND
15	AUX(p)
16	GND
17	AUX(n)
18	GND
19	Re-PWR
20	+3,3 V DP_PWR

HDMI konektor

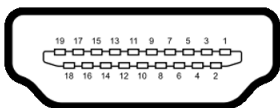

Broj pina	19-pinska strana povezanog signalnog kabla
1	TMDS DATA 2+
2	TMDS DATA 2 SHIELD
3	TMDS DATA 2-
4	TMDS DATA 1+
5	TMDS DATA 1 SHIELD
6	TMDS DATA 1-
7	TMDS DATA 0+
8	TMDS DATA 0 SHIELD
9	TMDS DATA 0-
10	TMDS CLOCK+
11	TMDS CLOCK SHIELD
12	TMDS CLOCK-
13	CEC
14	Rezervisano (nije povezan na uređaju)
15	DDC CLOCK (SCL)
16	DDC DATA (SDA)
17	DDC/CEC uzemljenje

18	+5 V NAPAJANJE
19	DETEKTOVANO JE PRIKLJUČIVANJE TOKOM RADA

Plug and Play mogućnost

Možete da instalirate monitor u bilo kom sistemu koji je kompatibilan sa Plug and Play mogućnošću. Monitor automatski obezbeđuje računarskom sistemu svoj EDID (Extended Display Identification Data) korišćenjem protokola kanala za prikaz podataka (DDC) tako da sistem može sam da se konfigurira i optimizuje podešavanja monitora. Većina instalacija monitora je automatska; možete izabrati različita podešavanja po želji. Za više informacija o promeni podešavanja monitora, pogledajte [Rukovanje monitorom](#).

Interfejs univerzalnog serijskog busa (USB)

Ovaj odeljak vam pruža informacije o USB portovima koji su dostupni na monitoru.

 **NAPOMENA: Ovaj monitor je kompatibilan sa USB 3.0 super brzine.**

Brzina prenosa	Brzina protoka podataka	Potrošnja energije*
Super brzina	5 Gb/s	4,5 W (maksimalno, svaki port)
Velika brzina	480 Mb/s	4,5 W (maksimalno, svaki port)
Puna brzina	12 Mb/s	4,5 W (maksimalno, svaki port)

* Do 2 A na USB portu za preuzimanje (port sa  ikonom baterije) sa verzijama uređaja koje su usklađene za punjenje ili sa normalnim USB uređajima.

USB konektor za otpremanje

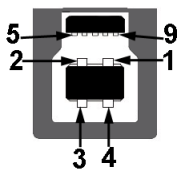

Broj pina	9-pinska strana konektora
1	VCC
2	D-
3	D+
4	GND
5	SSTX-
6	SSTX+
7	GND
8	SSRX-
9	SSRX+

USB konektor za preuzimanje



Broj pina	9-pinska strana konektora
1	VCC
2	D-
3	D+
4	GND
5	SSRX-
6	SSRX+
7	GND

8	SSTX-
9	SSTX+

USB portovi

- Jedan za otpremanje - pozadi
- Dva za preuzimanje - pozadi
- Dva za preuzimanje - dole
- Port za punjenje - port sa  ikonom baterije; podržava mogućnost punjenja brzom strujom ukoliko je uređaj kompatibilan sa BC1.2.

 **NAPOMENA: USB 3.0 funkcionalnost zahteva računar komaptibilan sa USB 3.0.**

 **NAPOMENA: USB portovi na monitoru rade samo kada je monitor uključen ili se nalazi u režimu štednje energije. Ukoliko isključite monitor i ponovo ga uključite, priključenim periferijskim uređajima će biti potrebno nekoliko sekundi da povrate normalnu funkcionalnost.**

Kvalitet LCD monitora i politika piksela

Tokom procesa proizvodnje LCD monitora, nije neuobičajeno da jedan ili više piksela postanu fiksirani u neizmenjenom stanju koje se teško uočava i ne utiče na kvalitet ili upotrebljivost displeja. Za više informacija o kvalitetu Dell monitora i politici piksela, pogledajte www.dell.com/support/monitors.

Smernice za održavanje

Čišćenje vašeg monitora

 **OPREZ: Pročitajte i pratite [Bezbednosna uputstva](#) pre čišćenja monitora.**

 **UPOZORENJE: Pre čišćenja monitora, izvucite kabl za napajanje monitora iz električne utičnice.**

Za najbolje prakse, pratite uputstva na listi u nastavku dok raspakujete, čistite ili rukujete svojim monitorom:

- Da biste očistili svoj antistatički ekran, lagano navlažite meku, čistu krpu vodom. Ako je moguće, koristite specijalnu maramicu za čišćenje ekrana ili rastvor pogodan za antistatički premaz. Nemojte koristiti benzen, razređivač, amonijak, abrazivna sredstva za čišćenje ili komprimovani vazduh.
- Za čišćenje monitora koristite blago navlaženu, toplu krpu. Izbegavajte korišćenje deterdženta bilo koje vrste pošto neki deterdženti ostavljaju mlečno beli sloj na monitoru.

- Ukoliko primetite beli prah kada raspakujete monitor, izbrišite ga krpom.
- Pažljivo rukujte monitorom pošto monitor tamnije boje može da se izgrebe i da se na njemu pojave bele ogrebotine, što je ređi slučaj sa monitorom svetlijih boja.
- Da biste zadržali najbolji kvalitet slike na vašem monitoru, koristite dinamički promenljiv čuvar ekrana i isključite monitor kada se ne koristi.

Podešavanje monitora

Pričvršćivanje stalka

- ✎ **NAPOMENA:** Stalak nije montiran u fabrici prilikom isporučivanja.
- ✎ **NAPOMENA:** Sledeća uputstva mogu da se primene za postavljanje stalka isporučenog uz monitor. Ako postavljate stalak koji ste kupili na bilo kom drugom mestu, pratite uputstva za podešavanje koje ste dobili uz stalak.
- ⚠ **OPREZ:** Ovi koraci su važni radi zaštite zakrivljenog ekrana. Pratite uputstva u nastavku da biste završili instalaciju.

Za pričvršćivanje stalka monitora:

1. Kada otvorite kutiju, uklonite penasto jastuče sa vrha paketa.

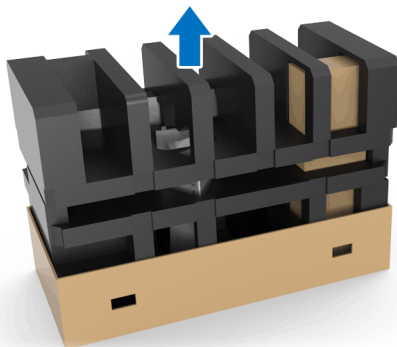

2. Okrenite pensto jastuče i postavite ga na ravnu površinu.

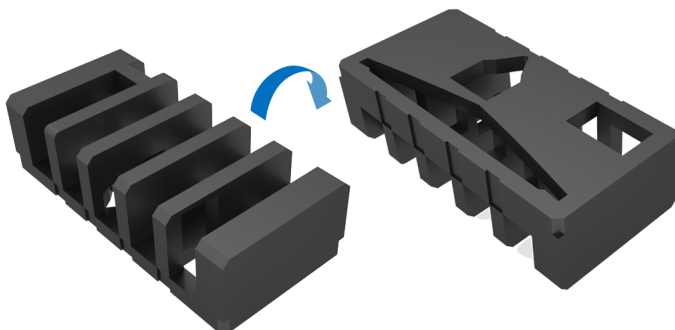

3. Nežno podignite monitor držeći ga čvrsto sa obe strane.



4. Postavite monitor na penu i podignite poklopac sa monitora.



5. Postavite monitor na penu tako da ekran bude okrenut nadole.

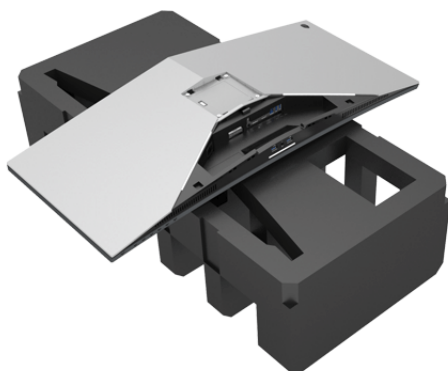

6. Pričvrstite držač stalka tako da se uglavi na mesto.

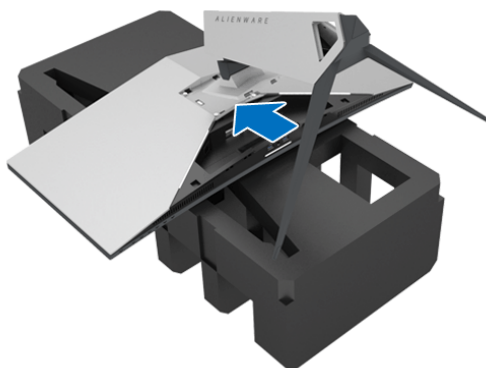

7. Povežite neophodne kablove sa monitorom kako je prikazano na slici i sprovedite kablove kroz otvor za organizovanje kablova na držaču stalka.
 - a. Kabl za napajanje
 - b. DisplayPort kabl ili Mini-DisplayPort sa DisplayPort kablom
 - c. HDMI kabl (opciono, kabl se ne isporučuje)
 - d. USB kabl za otpremanje
 - e. USB kablovi za preuzimanje (opciono, kabl se ne isporučuje)

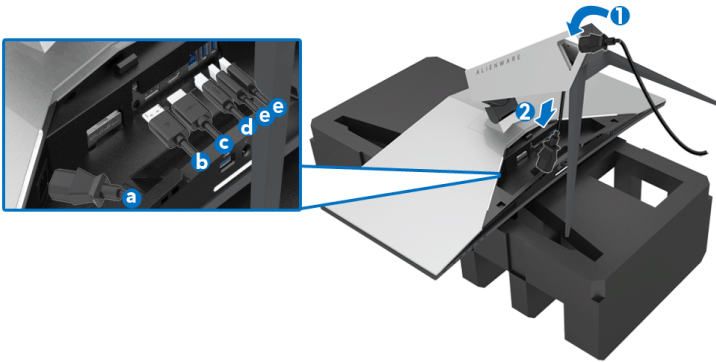

NAPOMENA: Sprovedite uredno svaki kabl tako da kablovi budu organizovani kada se pričvršćuje poklopac za U/I.

UPOZORENJE: Nemojte da priključujete kabl za napajanje u zidnu utičnicu niti da uključujete monitor dok vam se ne naloži da to uradite.

8. Pobrinite se da kartice na U/I poklopac budu poravnate sa slotom 1 i slotom 2 na poleđini monitora.
9. Pobrinite se da kartice na U/I poklopac budu poravnate sa slotom 3 i slotom 4 na poleđini monitora.

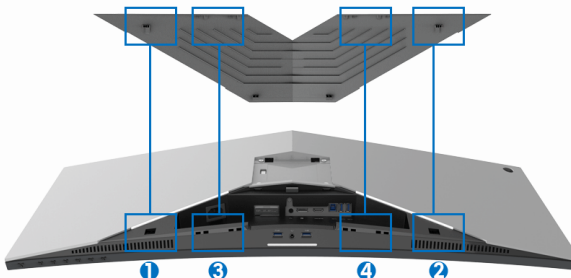

10. Pomerite U/I poklopac dok se ne uglati na mesto.

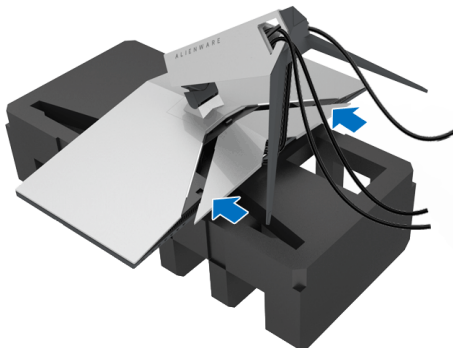

NAPOMENA: Pobrinite se da oslobodite kablove od prepreka i da ih provučete kroz poklopac za U/I i kroz otvor za organizovanje kablova na držaču stalka.

Povezivanje računara

UPOZORENJE: Pre nego što započnete procedure u ovom odeljku, pratite [Bezbednosna uputstva](#).

NAPOMENA: Nemojte povezivati sve kablove na računar istovremeno.

Da biste povezali monitor na računar:

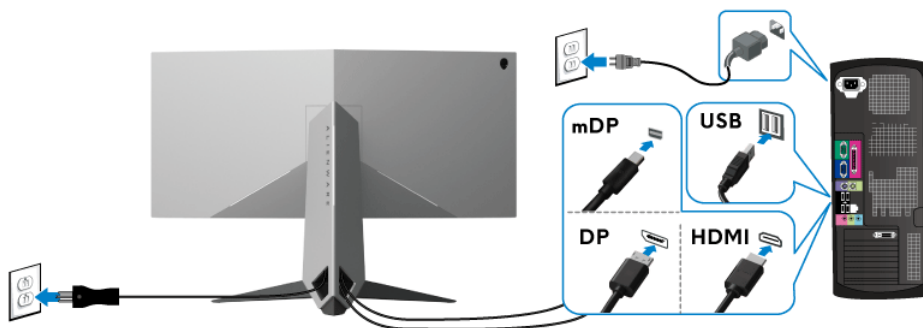

1. Povežite drugi kraj povezanog DisplayPort (ili Mini-DisplayPort za DisplayPort) ili HDMI kabla na računar.
2. Povežite USB 3.0 port za otpremanje (kabl je isporučen) na odgovarajući USB 3.0 port na vašem računaru. (Pogledajte [Zadnja i donja strana](#) za više informacija.)

3. Povežite USB 3.0 periferijske uređaje na USB 3.0 portove za preuzimanje na monitoru.
4. Priključite kablove za napajanje za računar i monitor u obližnju utičnicu.
5. Uključite monitor i računar.

Ukoliko vaš monitor prikaže sliku, instalacija je završena. Ukoliko ne prikaže sliku, pogledajte **Problemi specifični za univerzalni serijski bus (USB)**.

NAPOMENA: Crteži su prikazani samo u svrhe ilustracije. Izgled računara može da se razlikuje.

Uklanjanje stalka monitora

NAPOMENA: Da biste sprečili ogrebotine na LCD-u tokom uklanjanja stalka, pobrinite se da postavite monitor na meku, čistu površinu.

NAPOMENA: Sledeća uputstva mogu da se primene za postavljanje stalka isporučenog uz monitor. Ako postavljate stalak koji ste kupili na bilo kom drugom mestu, pratite uputstva za podešavanje koje ste dobili uz stalak.

Za uklanjanje stalka:

1. Isključite monitor.
2. Otkočite kablove sa računara.
3. Postavite monitor na meku krpu ili jastuk.
4. Nežno pritisnite U/I poklopac tako da sklizne sa monitora.

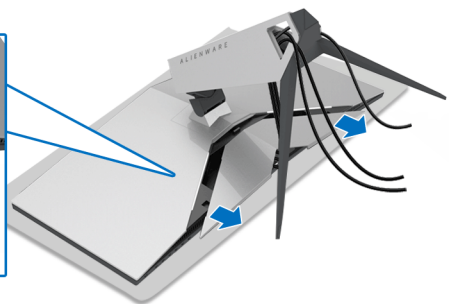

5. Otkāčite kablove sa monitora tako da skliznu kroz otvor za organizovanje kablova na držaču stalka.

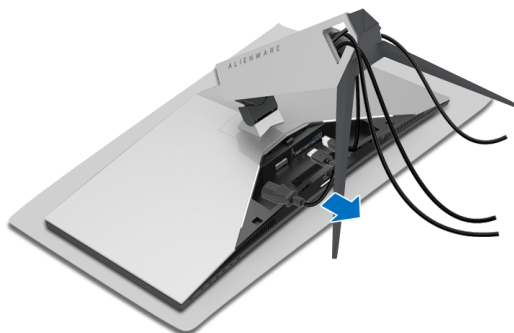

6. Pritisnite i zadržite dugme za otpuštanje stalka.

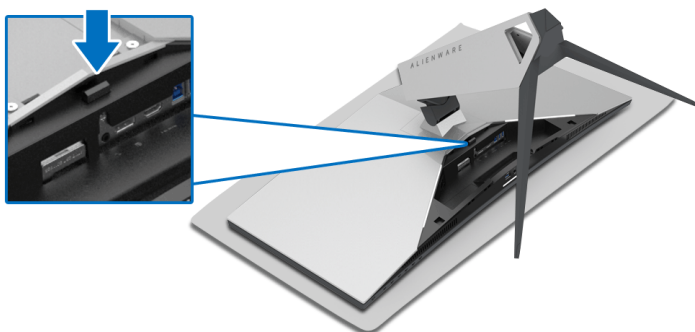

7. Podignite držač stalka i udaljite ga od monitora.

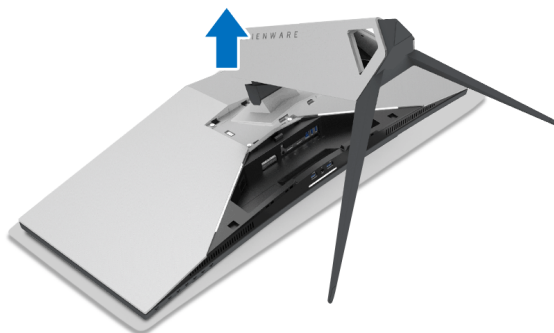

VESA zidna montaža (opcionarno)



(Dimenzije zavrtnja: M4 x 10 mm).

Pogledajte uputstvo koje se isporučuje uz komplet za zidnu montažu kompatibilan sa VESA.

1. Stavite panel monitora na meku krpu ili jastuk na stabilnoj, ravnoj površini.
2. Uklonite stalak monitora. (Pogledajte **Uklanjanje stalka monitora.**)
3. Koristite Phillips krstasti odvijač da uklonite četiri zavrtnja koja učvršćuju plastični poklopac.
4. Pričvrstite montažni nosač iz kompleta za zidnu montažu na monitor.
5. Montirajte monitor na zid. Za više informacija, pogledajte dokumentaciju koja je isporučena uz komplet za zidnu montažu.

NAPOMENA: Samo za upotrebu sa zidnim montažnim nosačem sa UL liste sa minimalnom težinom/nosivošću od 29,1 kg (AW3418DW)/ 27,6 kg (AW3418HW).

Rukovanje monitorom

Uključite monitor

Pritisnite dugme za napajanje da uključite monitor.

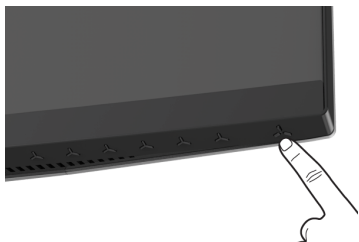





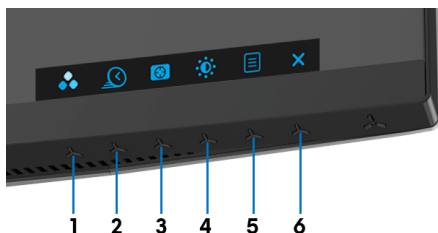

Korišćenje kontrola na prednjoj ploči

Koristite kontrolnu dugmad sa prednje strane monitora za podešavanje postavki.



Sledeća tabela opisuje dugmad na prednjoj ploči:





Dugme na prednjoj ploči	Opis
1  Taster prečice/ Preset Modes (Unapred određeni režimi)	Koristite ovo dugme da biste izabrali sa liste unapred određenih režima boje.
2  Taster prečice/ Overclock Refresh Rate (Povećana brzina osvežavanja)	Koristite ovo dugme za pokretanje menija Overclock Refresh Rate (Povećana brzina osvežavanja) .

3		Koristite ovo dugme za pokretanje menija Dark Stabilizer (Stabilizator za mračna područja) .
	Taster prečice/ Dark Stabilizer (Stabilizator za mračna područja)	
4		Koristite ovo dugme da biste direktno pristupili meniju Brightness/Contrast (Svetlina/kontrast) .
	Taster prečice/ Brightness/Contrast (Svetlina/kontrast)	
5		Koristite dugme MENI da biste pokrenuli prikaz na ekranu (OSD). Pogledajte Pristupanje meniju sistema .
	Meni	
6		Koristite ovo dugme za izlazak iz glavnog OSD menija.
	Izlaz	

Dugme na prednjoj ploči

Koristite ovu dugmad sa prednje strane monitora za podešavanje postavki slike.



Dugme na prednjoj ploči	Opis
1  Gore	Koristite dugme Gore da biste podesili (povećali opsege) stavke u OSD meniju.
2  Dole	Koristite dugme Dole da biste podesili (smanjili opsege) stavke u OSD meniju.
3  Izaberi	Koristite dugme Izaberi da potvrdite svoj izbor.
4  Nazad	Koristite dugme Nazad da biste se vratili na prethodni meni.





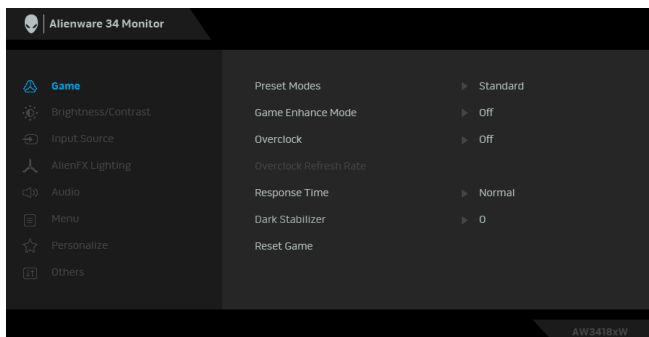

Korišćenje menija prikaza na ekranu (OSD)

Pristupanje meniju sistema

NAPOMENA: Ukoliko promenite podešavanja, a zatim ili nastavite do drugog menija ili izađete iz OSD menija, monitor automatski čuva te izmene. Izmene se takođe čuvaju ukoliko promenite podešavanja, a zatim sačekate da OSD meni nestane.

1. Pritisnite  dugme za pokretanje OSD menija i prikažite glavni meni.



2. Pritisnite dugmad  i  da biste se kretali kroz opcije podešavanja. Dok prelazite sa jedne ikone na drugu, naziv opcije se označava. Pogledajte sledeću tabelu za kompletnu listu svih opcija dostupnih za monitor.
3. Pritisnite dugme  jednom da biste aktivirali označenu opciju.
4. Pritisnite dugmad  i  da biste izabrali željeni parametar.
5. Pritisnite  da biste ušli u podmeni, a zatim koristite dugmad za navođenje, u skladu sa indikatorima na meniju da biste napravili izmene.
6. Izaberite dugme  da biste se vratili u glavni meni.



Game (Igra)

Koristite ovaj meni da biste personalizovali vizuelno iskustvo igranja.

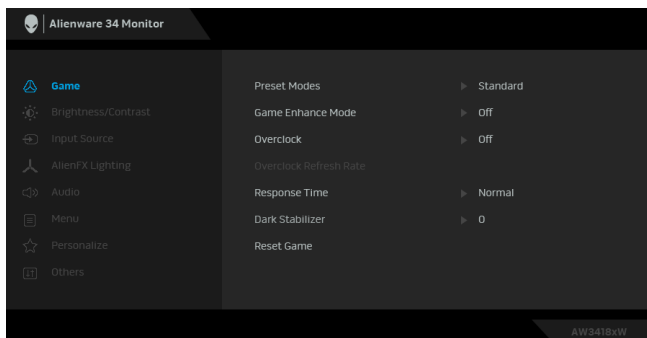

Preset Modes (Unapred određeni režimi)

Omogućava vam da izaberete sa liste unapred određenih režima boje.

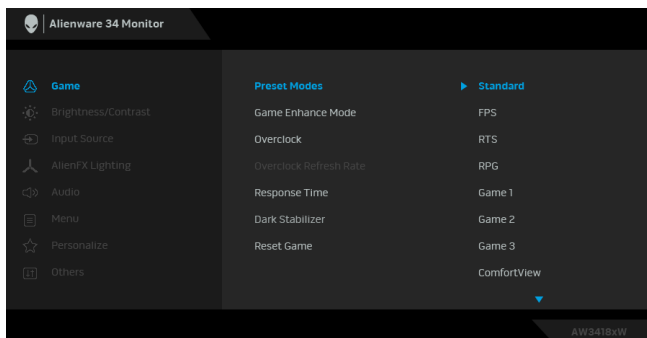



- **Standard (Standardni):** Učitava podrazumevana podešavanja boje monitora. Ovo je podrazumevani unapred podešeni režim.
- **FPS:** Učitava podešavanja boje idealna za Pucačke igre iz prvog lica.
- **RTS:** Učitava podešavanja boje idealna za igre Strategije u realnom vremenu.
- **RPG:** Učitava podešavanja boje idealna za Igre uloga.

**Preset Modes
(Unapred
određeni režimi)**

- **Game 1/Game 2/Game 3 (Igra 1/Igra 2/Igra 3):** Omogućava vam da prilagodite podešavanja boja prema vašim potrebama za igre.
- **ComfortView:** Smanjuje nivo plavog svetla koje se emituje sa ekrana da bi prikaz bio ugodniji za vaše oči.

UPOZORENJE: Mogući dugotrajni efekti emisije plavog svetla sa monitora mogu da izazovu telesne povrede, kao što su digitalno naprezanje očiju, zamor očiju i oštećenje očiju. Korišćenje monitora u dužim periodima takođe može da dovede do bola u delovima tela, kao u vratu, rukama, leđima i ramenima.

Smanjuje rizik od naprezanja očiju i bolova u vratu/ruci/leđima/ramenu zbog korišćenja monitora tokom dužih vremenskih perioda, preporučujemo vam sledeće:

1. Udaljite se od ekrana 20–28 inča (50–70 cm).
 2. Trepćite češće da biste navlažili oči ili vodom navlažite oči nakon dužeg korišćenja monitora.
 3. Pravite redovne i česte pauze od 20 minuta na svaka dva sata.
 4. Tokom pauza skrenite pogled sa monitora i gledajte u predmet koji je udaljen 20 stopa najmanje 20 sekundi.
 5. Protegnite se kako bi smanjili tenziju u vratu, rukama, leđima i ramenima tokom pauza.
- **Warm (Toplo):** Povećava temperaturu boje. Ekran izgleda tolije sa crvenom/žutom bojom.
 - **Cool (Hladno):** Smanjuje temperaturu boje. Ekran deluje hladnije sa plavom bojom.
 - **Custom Color (Prilagođena boja):** Omogućava vam da ručno podesite podešavanja boje. Pritisnite dugmad  i  da podesite vrednosti tri boje (C, Z, P) i kreirate sopstveni unapred podešeni režim boje.
-

Game Enhance Mode (Poboljšani režim igre)

Ova opcija nudi tri dostupne funkcije za poboljšanje iskustva igranja.

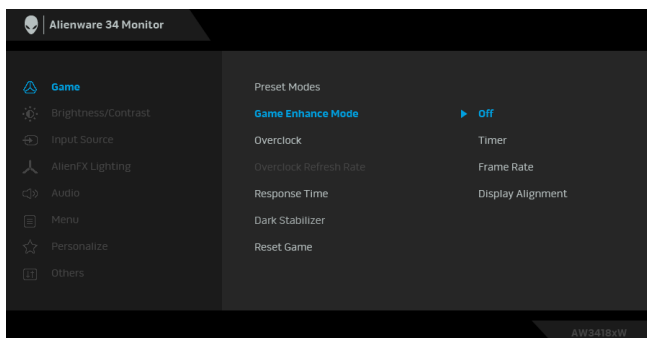

- **Off (Isključeno)**

Izaberite da biste onemogućili funkcije u meniju **Game Enhance Mode (Poboljšani režim igre)**.

- **Timer (Tajmer)**

Dozvoljava vam da onemogućite ili omogućite tajmer u gornjem levom uglu ekrana. Tajmer prikazuje proteklo vreme od početka igranja igre. Izaberite opciju sa liste vremenskih intervala da biste izmerili ciljnu brzinu igre.

- **Frame Rate (Brzina smenjivanja kadrova)**

Biranje opcije **On (Uklj.)** vam omogućava da vidite trenutne kadrove u sekundi tokom igranja igara. Pokreti izgledaju uglađeniji kada je brzina veća.

- **Display Alignment (Poravnanje ekrana)**

Aktivirajte ovu funkciju da biste obezbedili savršeno poravnanje video sadržaja sa više ekrana.

**Overclock
(Povećani takt)**



Omogućava vam da rukujete monitorom pri brzini osvežavanja većoj od one navedene u specifikacijama ekrana.

NAPOMENA: Ova funkcija je dostupna samo tokom korišćenja DP (DisplayPort) ulaza.

NAPOMENA: Povećanje takta može da izazove treperenje ekrana. Da biste smanjili takve efekte, pokušajte sa podešavanjem manje brzine osvežavanja u meniju **Overclock Refresh Rate (Povećana brzina osvežavanja)**.

**Overclock
Refresh Rate
(Povećana
brzina
osvežavanja)**

Ova funkcija povećava brzinu osvežavanja vaših prikaza.

Koristite  ili  da biste podesili učestanost u koracima od 5 Hz, od 105 do 120 Hz (za AW3418DW) ili od 150 do 160 Hz (za AW3418HW).

Nakon što navedete brzinu osvežavanja, pojavljuje se sledeća poruka koja će vas voditi kroz proces:

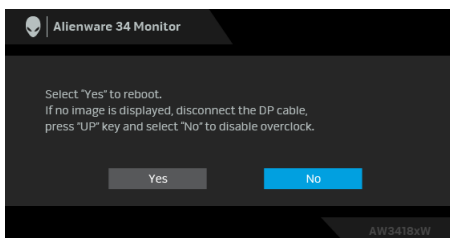

NAPOMENA: Ova funkcija je dostupna samo kada je opcija **Overclock (Povećani takt)** omogućena.

NAPOMENA: Povećanje takta može da izazove treperenje ekrana. Da biste smanjili takve efekte, pokušajte da podesite manju brzinu osvežavanja.

**Response Time
(Vreme odziva)**

Omogućava vam da podesite **Response Time (Vreme odziva)** na **Normal (Normalno)**, **Fast (Brzo)** ili **Super Fast (Super brzo)**.

Dark Stabilizer (Stabilizator za mračna područja)

Ova opcija poboljšava vidljivost u mračnim scenarijima igre. Vidljivost u mračnom području prikazane slike će biti bolja kada su vrednosti više (između 0 i 3).

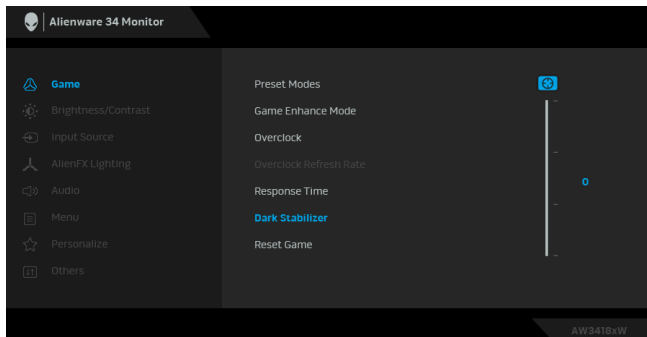

Reset Game (Resetovanje igre)

Izaberite ovu opciju da biste vratili podrazumevana podešavanja igre.



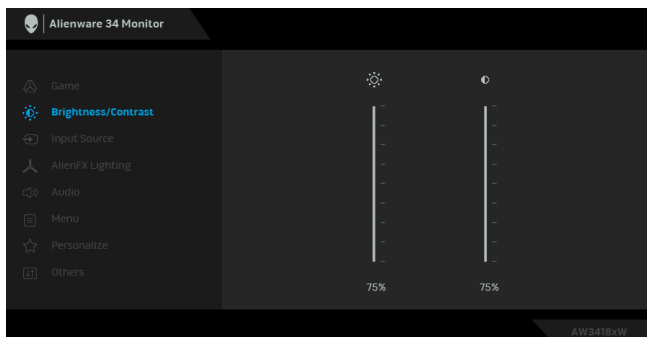

Brightness/ Contrast (Svetlina/ kontrast)

Koristite ovaj meni da biste aktivirali podešavanje **Brightness/Contrast (Svetlina/kontrast)**.





Brightness (Svetlina)

Brightness (Svetlina) podešava jačinu pozadinskog osvetljenja.

Pritisnite dugme  da biste povećali svetlinu i pritisnite dugme  da biste smanjili svetlinu (min. 0 / maks. 100).

Contrast (Kontrast)

Prvo podesite **Brightness (Svetlina)**, a zatim podesite **Contrast (Kontrast)** samo ukoliko je potrebno dalje podešavanje.

Pritisnite dugme  da biste povećali kontrast i pritisnite dugme  da biste smanjili kontrast (min. 0 / maks. 100).

Funkcija **Contrast (Kontrast)** podešava stepen razlike između zatamnjivosti i osvetljenosti na ekranu monitora.



Input Source (Ulazni izvor)

Koristite meni **Input Source (Ulazni izvor)** da biste izabrali različite video signale koji mogu biti povezani na vaš monitor.

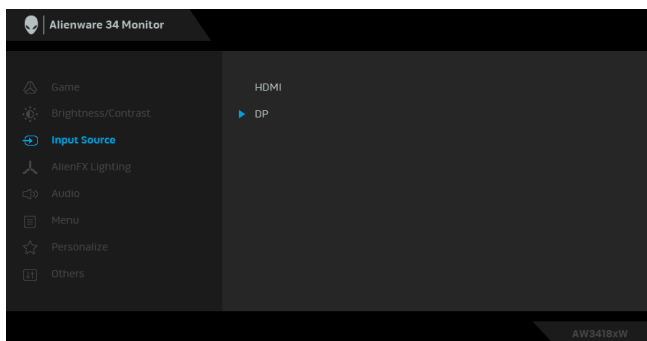

HDMI

Izaberite **HDMI** ulaz kada koristite HDMI konektor.

DP

Izaberite **DP** ulaz kada koristite DisplayPort (DP) konektor.



AlienFX Lighting (AlienFX osvetljenje)

Koristite ovaj meni za podešavanje Alienware logo osvetljenja, Triad svetla na poledini i stalku monitora, lampica na donjoj strani monitora i dugmeta za uključivanje i isključivanje.

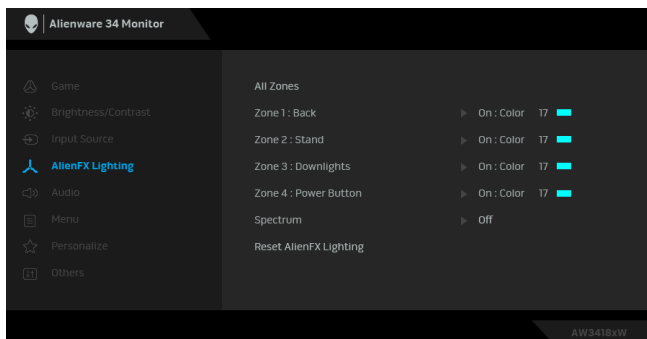

Pre bilo kakvih podešavanja, odaberite neku ili sve 4 zone iz podmenija. Slika ispod prikazuje zone osvetljenja.

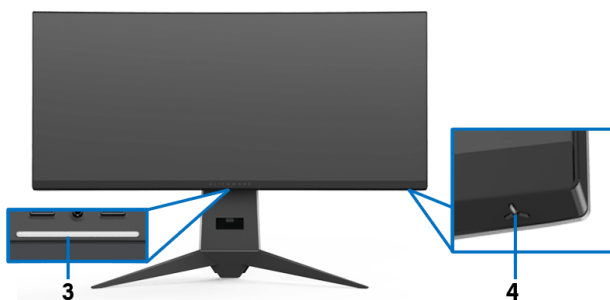
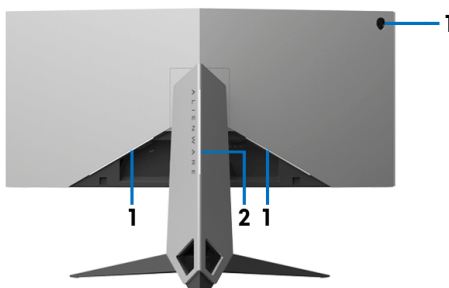

All Zones (Sve zone)

Zone 1: Back (Zona 1: Pozadi)



Zone 2: Stand (Zona 2: Stalak)

Zone 3: Downlights (Zona 3: Lampice na donjoj strani monitora)

Zone 4: Power Button (Zona 4: Dugme za uključivanje i isključivanje)

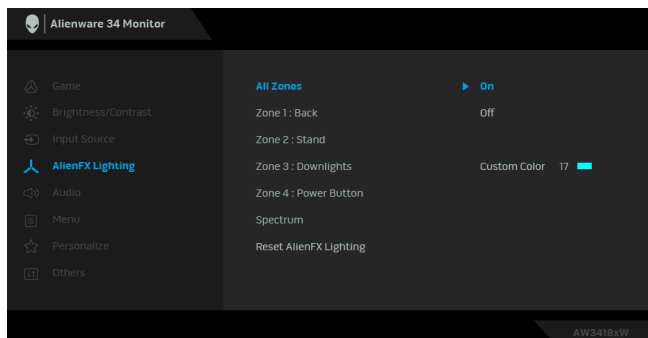
Za određivanje boje LED osvetljenja za odabrano područje, odaberite **On (Uključi)** i pritisnite  dugme da biste označili opciju **Custom Color (Prilagođena boja)**.



Zatim izaberite sa liste od 20 dostupnih boja pomoguć dugmadi  i .



Tabela u nastavku prikazuje broj boje i RGB kodove korišćene za 20 LED boja.

Br.	R	G	B
1	0	0	0
2	100	0	240
3	144	0	240
4	240	0	240
5	240	0	176
6	240	0	112
7	240	0	0
8	240	80	0
9	240	128	0
10	240	224	0
11	120	240	0
12	160	240	0
13	100	245	35
14	0	240	0
15	0	240	85
16	70	240	145
17	0	240	240
18	0	160	240
19	0	96	240
20	0	0	240

Za isključivanje AlienFX svetala, odaberite **Off (Isključeno)**.

NAPOMENA: Ove funkcije su dostupne samo kada je **Spectrum (Spektar)** onemogućen.

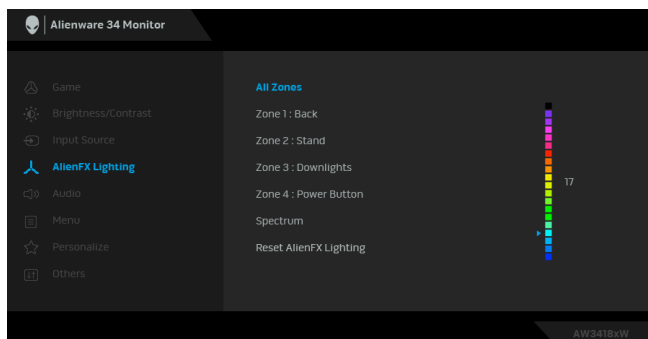
Spectrum (Spektar)

Kada izaberete **On (Uključeno)**, AlienFX osvetljenje sija i menja boje po spektralnom redosledu: crvena, narandžasta, žuta, zelena, plava, indigo plava i ljubičasta.

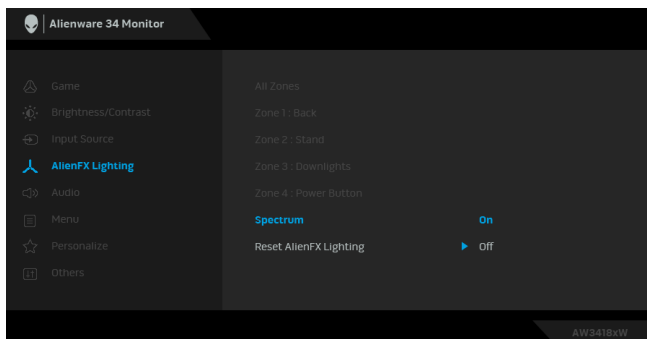

NAPOMENA: Kada je funkcija **On (Uključena)**, funkcije iznad su deaktivirane.

Reset AlienFX Lighting (Reset AlienFX osvetljenja)

Izaberite ovu opciju da biste vratili podrazumevana podešavanja osvetljenja.

Audio

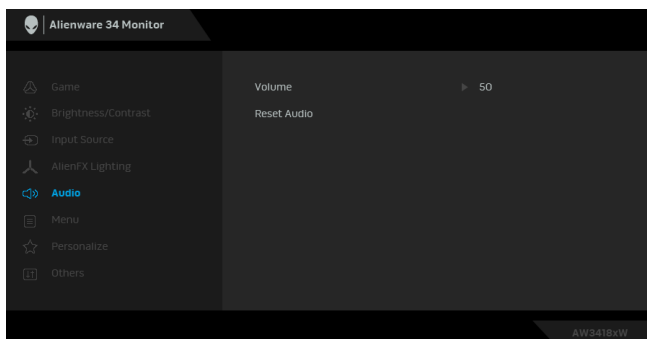

Volume (Jačina zvuka)

Omogućava vam da podesite nivo jačine zvuka slušalica.

Koristite  ili  da biste podesili jačinu zvuka od 0 do 100.

Reset Audio (Resetuj zvuk)

Izaberite ovu opciju da biste vratili podrazumevana podešavanja zvuka.



Menu (Meni)

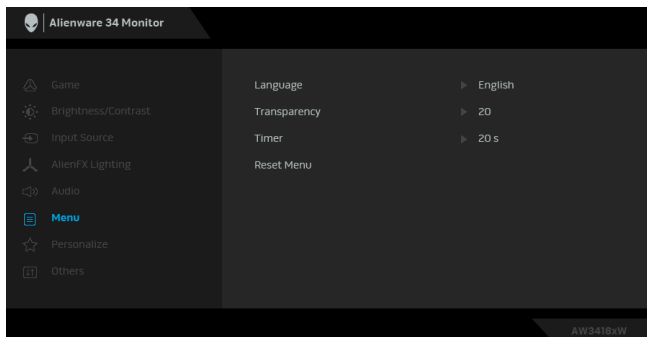

Izaberite ovu opciju da biste podesili postavke OSD-a, kao što je jezik OSD-a, vremenski period tokom kog meni ostaje na ekranu i tako dalje.



Language (Jezik)



Podešava OSD displej na jedan od osam jezika (engleski, španski, francuski, nemački, brazilski portugalski, ruski, pojednostavljeni kineski ili japanski).

Transparency (Providnost)

Izaberite ovu opciju da biste promenili transparentnost menija pritiskom na dugmad  i  (min. 0 / maks. 100).

Timer (Tajmer)

Podešava vremenski period tokom koga će OSD ostati aktivan nakon poslednjeg puta kada ste pritisnuli dugme.

Koristite  ili  da biste podesili klizač na povećanja od 1 sekunde, od 5 do 60 sekundi.

Reset Menu (Meni Resetovanje)

Resetujte sva OSD podešavanja na fabričke unapred podešene vrednosti.



Personalize (Personalizacija)

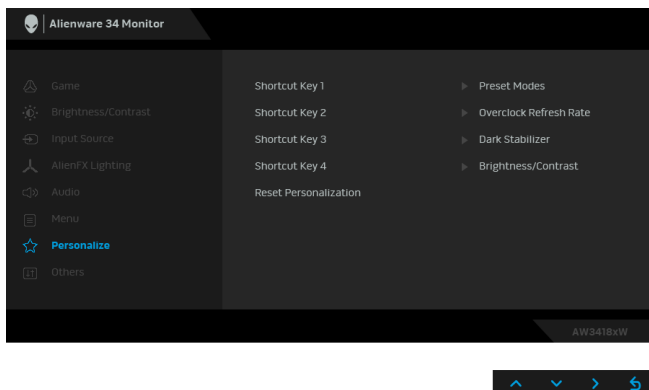

**Shortcut Key 1
(Taster prečice 1)** Omogućava vam da izaberete opciju iz menija **Preset Modes (Unapred određeni režimi)**, **Overclock Refresh Rate (Povećana brzina osvežavanja)**, **Dark Stabilizer (Stabilizator za mračna područja)**, **Brightness/Contrast (Svetlina/kontrast)**, **Game Enhance Mode (Poboljšani režim igre)**, **Input Source (Ulazni izvor)**, ili **Volume (Jačina zvuka)** i podesite je kao taster prečice.

**Shortcut Key 2
(Taster prečice 2)**

**Shortcut Key 3
(Taster prečice 3)**

**Shortcut Key 4
(Taster prečice 4)**

**Reset
Personalization
(Resetovanje
personalizacije)**

Vraća tastere prečica na fabrička podešavanja.



Others (Ostalo)

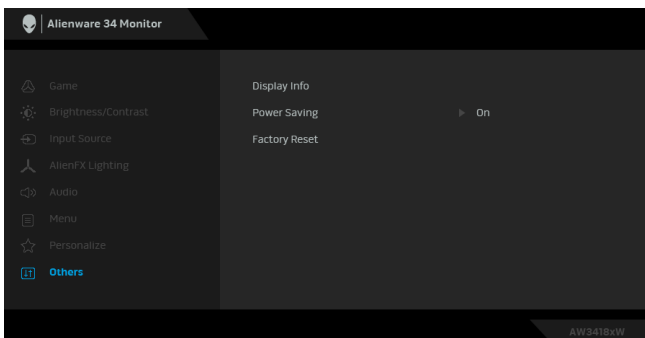

Display Info (Prikaz informacija)

Prikazuje trenutna podešavanja monitora.

Power Saving (Štednja energije)

Podrazumevano podešavanje je **On (Uključeno)**, što monitoru omogućava da uđe u režim mirovanja kada sistem miruje. Ako se izabere **Off (Isključeno)**, to može da spreči monitor da uđe u režim hibernacije i onemogući da se on probudi.

NAPOMENA: Pritisak na bilo koje dugme (osim na dugme za napajanje) na prednjem panelu monitora takođe može da probudi monitor nakon što uđe u režim hibernacije.

Factory Reset (Fabričko resetovanje)

Resetujte sva podešavanja na fabričke unapred podešene vrednosti.

OSD poruke upozorenja

Kada monitor uđe u režim **Power Saving (Štednja energije)**, pojavljuje se sledeća poruka:

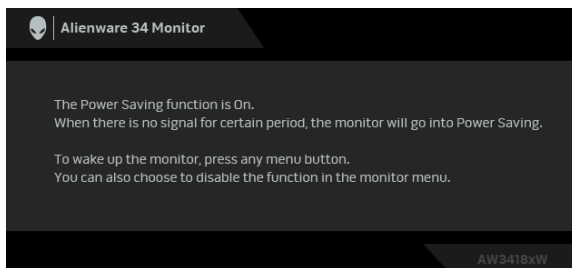

Za više informacija, pogledajte [Rešavanje problema](#).

Podešavanje maksimalne rezolucije

Za podešavanje maksimalne rezolucije monitora:

U operativnim sistemima Windows 7, Windows 8 i Windows 8.1:

1. Samo za operativne sisteme Windows 8 i Windows 8.1 izaberite pločicu Radna površina da biste prebacili na klasičnu radnu površinu.
2. Kliknite desnim klikom na radnu površinu i kliknite na **Rezolucija ekrana**.
3. Kliknite na padajuću listu rezolucije ekrana i izaberite **3440 x 1440** (za AW3418DW) ili **2560 x 1080** (za AW3418HW).
4. Kliknite na **U redu**.

U operativnom sistemu Windows 10:

1. Kliknite desnim klikom na radnu površinu i kliknite na **Postavke ekrana**.
2. Kliknite na **Napredne postavke za prikaz**.
3. Kliknite na padajuću listu **Rezolucija** i izaberite **3440 x 1440** (za AW3418DW) ili **2560 x 1080** (za AW3418HW).
4. Kliknite na **Primeni**.

Ukoliko ne vidite 3440 x 1440 ili 2560 x 1080 kao opciju, možda ćete morati da ažurirate upravljački program grafičke kartice. U zavisnosti od računara, završite jednu od sledećih procedura:

Ukoliko imate Dell monitor ili prenosni računar:

- Idite na **www.dell.com/support**, unesite svoju servisnu oznaku i preuzmite najnoviji upravljački program za vašu grafičku karticu.

Ukoliko koristite računar koji nije proizvod kompanije Dell (prenosni ili stoni):

- Idite na lokaciju za podršku za vaš računar i preuzmite najnovije upravljačke programe grafičke kartice.
- Idite na veb lokaciju grafičke kartice i preuzmite najnovije upravljačke programe grafičke kartice.

Korišćenje naginjanja, okretanja i vertikalnog proširenja

-  **NAPOMENA: Sledeća uputstva mogu da se primene za postavljanje staka isporučenog uz monitor. Ako postavljate stalak koji ste kupili na bilo kom drugom mestu, pratite uputstva za podešavanje koje ste dobili uz stalak.**

Naginjanje, okretanje

Kada se stalak pričvrsti na monitor, možete da nagnete ili okrenete monitor za najugodniji ugao gledanja.

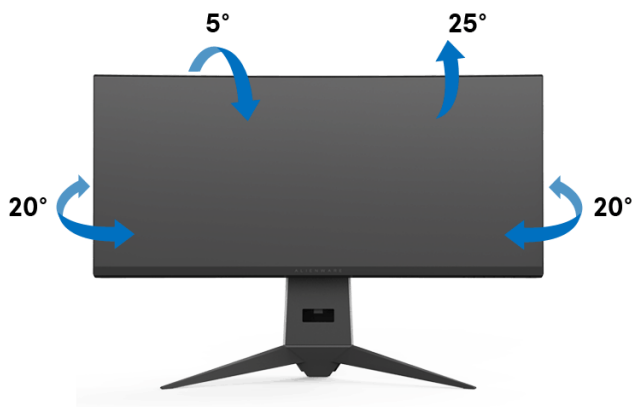

NAPOMENA: Stalak nije montiran u fabrici prilikom isporučivanja.

Vertikalno proširenje

NAPOMENA: Stalak se vertikalno proširuje do 130 mm. Slika u nastavku ilustruje kako se stalak proširuje vertikalno.



Korišćenje AlienwareFX aplikacije

AlienwareFX je aplikacija koja vam dozvoljava pristup Alienware gaming monitor control center (Alienware kontrolni centar za nadgledanje igranja igara). Korišćenjem ove aplikacije možete da kontrolišete boju LED osvetljenja i ponašanja vaših Alienware monitora za igranje igara.

 **NAPOMENA: Aplikacija AlienFX je dostupna za preuzimanje sa adrese:** <http://www.dell.com/support/home/us/en/04/products/>.

 **NAPOMENA: Ukoliko imate Alienware stoni ili prenosni računar za igranje igara, koristite AWCC (Alienware Command Center) za kontrolisanje osvetljenja.**

Preuslovi

Pre upotrebe AlienFX aplikacije na sistemu koji nije Alienware:

- Pobrinite se da vaša veza sa internetom bude aktivna.
- Povežite USB 3.0 port za otpremanje (kabl je isporučen) vašeg Alienware monitora na dostupan USB 3.0 port na vašem računaru.
- Pobrinite se da AlienFX aplikacija bude instalirana na vaš računar.

 **NAPOMENA: Tokom instalacije AlienFX-a od vas će se zatražiti da restartujete računar. Kliknite na Yes (Da) da biste restartovali računar. To obezbeđuje da se AlienFX ispravno instalira.**

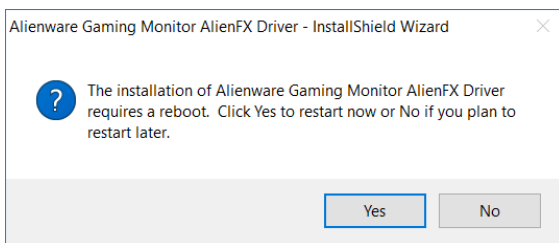

 **NAPOMENA: Prečica za aplikaciju AlienFX, , se nalazi na Windows radnoj površini za brzi pristup.**

Rad sa AlienFX aplikacijom

Ako su ispunjeni svi preduslovi za korišćenje AlienFX aplikacije, dvaput kliknite na ikonu prečice na radnoj površini, , da biste pristupili Alienware gaming monitor control center (Alienware kontrolni centar za nadgledanje igranja igara).





Sljedeća tabela pruža pregled aplikacije:

Br.	Funkcije	Opisi
A	Umanjene sličice monitora	Prikazuje sve Alienware monitore za igranje igara koji su priključeni na vaš računar preko USB kabela za otpremanje. Pre podešavanja izaberite monitor preko umanjene sličice. Ako je samo jedan monitor povezan na sistem, prikazaće se umanjena sličica jednog monitora i tada možete da preskočite biranje.
B	Biranje zone	Zone su numerisane. Da biste izabrali jednu zonu, kliknite na zonu unutar slike ili upotrebite polje za potvrdu da biste izabrali zonu. Da biste izabrali sve zone, izaberite polje za potvrdu All (Sve) .
C	Kontrole osvetljenja	Ove kontrole vam omogućavaju da definišete efekte osvetljenja za vaš monitor. Pogledajte „ Podešavanje efekata osvetljenja “ za više informacija.
D	○	Izaberite da biste videli broj trenutne verzije.

E	Minimizuj	Kliknite da biste minimizovali prozor aplikacije.
F	Zatvori	Kliknite da biste izašli iz aplikacije. NAPOMENA: Kada izađete iz aplikacije, promene koje ste napravili neće biti sačuvane.

Podešavanje efekata osvetljenja

Možete da podesite efekte osvetljenja za odabranu zonu(e) klikom na bilo koju od sledećih opcija:

Ikona	Efekti osvetljenja
	<ul style="list-style-type: none"> • Osnovna boja
	<ul style="list-style-type: none"> • Unapred određene animacije

 **NAPOMENA:** Možda nećete imati pristup istim podešavanjima efekata osvetljenja koja ste jednom podesili:

- izađite iz aplikacije
- otkačite USB kabl za otpremanje sa monitora i računara

Osnovna boja

Ova opcija omogućuje LED osvetljenju da se osvetli statičnom bojom.

Osnovna boja	Opis
	<p>Za primenu efekta:</p> <ol style="list-style-type: none"> 1. Izaberite željenu boju iz palete boja (ili liste unapred određenih boja). Prikazaće se izabrana boja sa njenim RGB kodovima boja. 2. Izaberite Apply (Primeni) da biste sačuvali promene. <p>NAPOMENA: Pogledajte Prilagođavanje unapred određenih boja za više informacija o unapred određenim bojama.</p>

Unapred određene animacije

Možete da izaberete **Morphing (Morfinj)**, **Pulsing (Pulsiranje)** ili **Spectrum (Spektar)** sa kontrolne table unapred određenog osvetljenja.

Morphing (Morfinj)

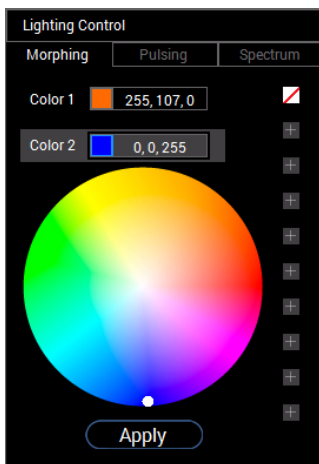

Ovaj efekat menja boju svetla iz jedne u drugu besprekornim prelazom.

Za primenu efekta:

1. Izaberite dugme **Color 1 (Boja 1)** da biste postavili početnu boju svetla.
2. Izaberite željenu boju iz palete boja (ili liste unapred određenih boja). Prikazaće se izabrana boja sa njenim RGB kodovima boja.
3. Izaberite dugme **Color 2 (Boja 2)** da biste postavili krajnju boju svetla.
4. Ponovite korak 2.
5. Izaberite **Apply (Primeni)** da biste sačuvali promene.

NAPOMENA: Pogledajte [Prilagodavanje unapred određenih boja](#) za više informacija o unapred određenim bojama.

Opis

Pulsing (Pulsiranje)

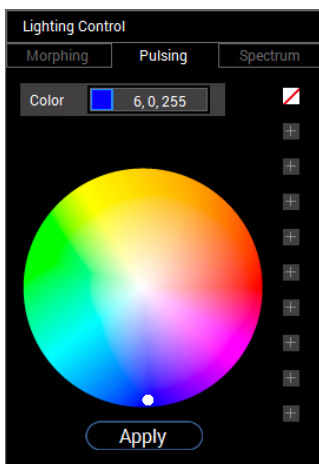

Ovaj efekat čini da svetlo treperi sa kratkom pauzom.

Za primenu efekta:

1. Izaberite željenu boju iz palete boja (ili liste unapred određenih boja). Prikazaće se izabrana boja sa njenim RGB kodovima boja.
2. Izaberite **Apply (Primeni)** da biste sačuvali promene.

NAPOMENA: Pogledajte [Prilagodavanje unapred određenih boja](#) za više informacija o unapred određenim bojama.

Opis

Spectrum (Spektar)

Opis

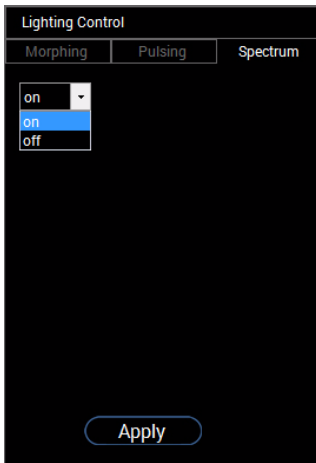

Ovaj efekat menja svetlo po sekvencama spektra: crvena, narandžasta, žuta, zelena, plava, indigo plava i ljubičasta.

Za primenu efekta:

1. Izaberite **on (uključeno)** sa padajuće liste.
2. Izaberite **Apply (Primeni)** da biste sačuvali promene.

NAPOMENA: Da biste isključili efekat, izaberite **off (isključeno)**.

Prilagođavanje unapred određenih boja

Za praktično korišćenje boja po želji, možete da kreirate i upravljate sa do 10 setova unapred određenih boja. Svaki set može da sadrži 10 boja, uključujući podrazumevanu boju - crnu.

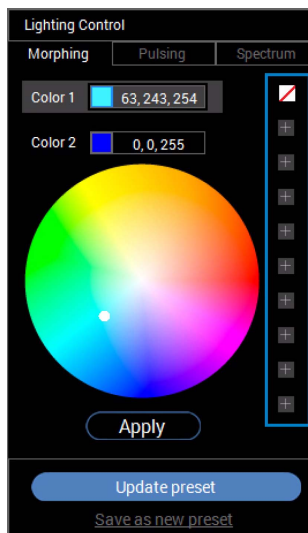

set unapred određenih boja



NAPOMENA: Prilagođavanje unapred određenih boja je uvek dostupno svaki put kada pokrenete aplikaciju.

Kreiranje seta unapred određenih boja

Možete da kreirate najviše 10 setova unapred određenih boja za brzi pristup vašim omiljenim bojama.

Učinite sledeće:

1. Kliknite na novi čip boje, , sa liste.
2. Izaberite željenu boju sa palete boja. Prikazaće se izabrana boja sa njenim RGB kodovima boja.
3. Da biste dodali više boja na listu, ponovite korak 1 i korak 2.

 **NAPOMENA: Osim podrazumevane unapred određene boje - crne, , možete da dodate nove boje do ukupno 9.**

4. Kliknite na **Save as new preset (Sačuvaj kao novo unapred određeno podešavanje)** kada završite uređivanje poželjnih boja sa liste.

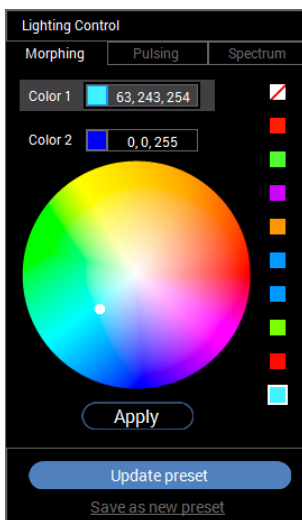

5. U prozoru **Preset Name (Naziv unapred određenog podešavanja)** pomoću tastature navedite naziv seta unapred određenih boja.



6. Izaberite **OK (U redu)** da biste sačuvali prilagođen set unapred određenih boja.

7. Da biste kreirali još prilagođenih setova, ponovite korake 1 do 6.

Promena unapred određene boje

Da biste promenili unapred određenu boju:

1. Kliknite na da otvorite listu prilagođenih setova.
2. Izaberite set u kome se nalazi boja koju nameravate da promenite.

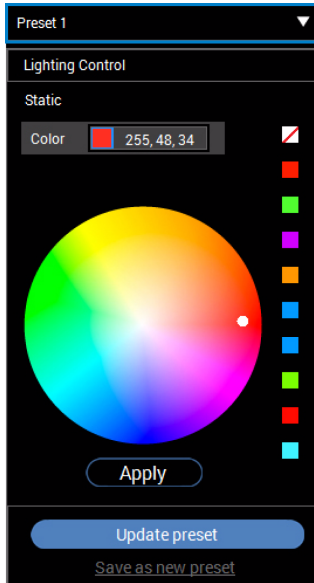

3. Kliknite na željeni čip (sa postojećom bojom) da biste ga označili.
4. Izaberite željenu boju sa palete boja. Prikazaće se izabrana boja sa njenim RGB kodovima boja.
5. Kada završite, kliknite na **Update preset (Ažuriraj unapred određena podešavanja)** da biste sačuvali promene.

Brisanje unapred određene boje

1. Kliknite na ▼ da otvorite listu prilagođenih setova.
2. Izaberite set u kome se nalazi boja koju nameravate da uklonite.
3. Desnim tasterom miša kliknite na željeni čip (sa postojećom bojom) za prikaz podmenija „Delete Color“ (Izbriši boju), a zatim ga izaberite da biste sačuvali promene.

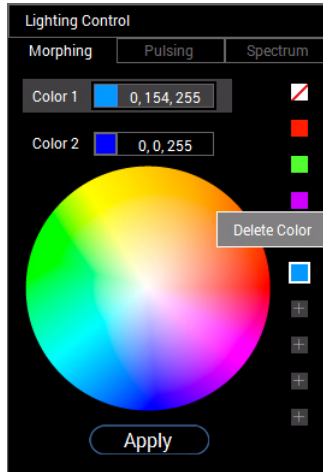

4. Kada završite, kliknite na **Update preset (Ažuriraj unapred određena podešavanja)** da biste sačuvali promene.

Brisanje seta unapred određenih boja

Da biste izbrisali prilagođeni set unapred određenih boja koji ste kreirali:

1. Kliknite na ▼ da biste otvorili listu.
2. Sa otvorene liste izaberite set koji nameravate da izbrisete.



3. Kliknite na ✖.
4. U otvorenom prozoru izaberite **OK (U redu)** da biste sačuvali promene.

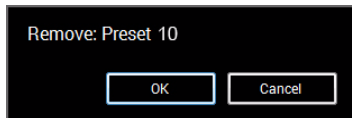

Rešavanje problema

⚠ UPOZORENJE: Pre nego što započnete procedure u ovom odeljku, pratite **Bezbednosna uputstva**.

Samotestiranje

Vaš monitor obezbeđuje samotestiranje koje vam omogućava da proverite da li vaš monitor pravilno funkcioniše. Ukoliko su vaš monitor i računar pravilno povezani ali je ekran monitora i dalje taman, pokrenite samotestiranje tako što ćete obaviti sledeće korake:

1. Isključite i računar i monitor.
2. Isključite video kabl sa poledine računara. Da biste obezbedili odgovarajući rad samotestiranja, skinite sve digitalne kablove sa poledine računara.
3. Uključite monitor.

✎ NAPOMENA: Dijalog treba da se pojavi na ekranu (na crnoj pozadini) ukoliko monitor ne može da detektuje video signal koji pravilno radi. Dok se nalazi u režimu samotestiranja, LED trepće belo.

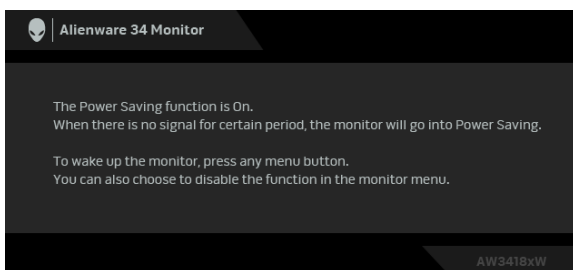

✎ NAPOMENA: Ovo polje se takođe pojavljuje tokom normalnog rada sistema ukoliko se video kabl isključi ili ošteti.

4. Isključite svoj monitor i ponovo povežite video kabl; zatim uključite i računar i monitor.

Ukoliko ekran monitora ostane prazan nakon što koristite prethodnu proceduru, proverite video kontroler i računar, pošto vaš monitor pravilno funkcioniše.

Ugrađena dijagnostika

Vaš monitor ima ugrađenu dijagnostičku alatku koja vam pomaže da odredite da li je nepravilnost ekrana do koje dolazi inherentan problem sa vašim monitorom ili sa vašim računarom i video karticom.

NAPOMENA: Možete pokrenuti ugrađenu dijagnostiku samo kada je video kabl isključen i monitor je u režimu samotestiranja.

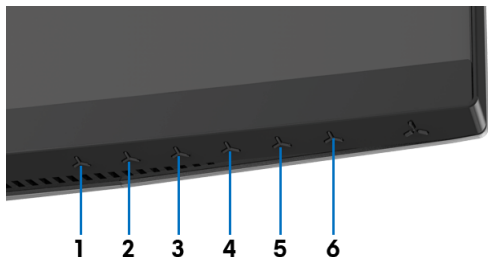

Za pokretanje ugrađene dijagnostike:

1. Pobrinite se da ekran bude čist (nema čestica prašine na površini ekrana).
2. Isključite video kabl(ove) sa poledine računara. Monitor tada ulazi u režim samotestiranja.
3. Pritisnite i zadržite **Dugme 3** na 5 sekundi. Sivi ekran se pojavljuje nakon 1 sekunde.
4. Pažljivo pregledajte da li na ekranu ima nepravilnosti.
5. Ponovo pritisnite **Dugme 3**. Boja ekrana se menja u crvenu.
6. Pregledajte da li na displeju ima nepravilnosti.
7. Ponovite korake 5 i 6 da biste pregledali prikaz na zelenom, plavom, crnom i belom ekranu.

Test je završen kada se pojavi beli ekran. Da biste izašli, ponovo pritisnite **Dugme 3**.

Ukoliko ne detektujete bilo kakve nepravilnosti na ekranu tokom korišćenja ugrađenog dijagnostičkog alata, monitor pravilno funkcioniše. Proverite video karticu i računar.

Uobičajeni problemi

Sljedeća tabela sadrži opšte informacije o uobičajenim problemima sa monitorom do kojih može doći i moguća rešenja:

Uobičajeni simptomi	Šta se dešava	Moguća rešenja
Nema videa/ LED lampica napajanja je isključena	Nema slike	<ul style="list-style-type: none">• Proverite da li je video kabl koji povezuje monitor i računar pravilno povezan i pričvršćen.• Potvrdite da utičnica pravilno funkcioniše koristeći bilo koju drugu električnu opremu.• Proverite da li je dugme za uključivanje/isključivanje pritisnuto do kraja.• Proverite da li je u meniju Input Source (Ulazni izvor) izabran odgovarajući ulazni signal.
Nema videa/ LED lampica napajanja je uključena	Nema slike ili nema svetline	<ul style="list-style-type: none">• Povećajte svetlinu i kontrast pomoću komandi u OSD meniju.• Obavite proferu funkcije samotestiranja monitora.• Proverite da li postoje savijeni ili polomljeni pinovi u konektoru video kabla.• Pokrenite ugrađenu dijagnostiku.• Proverite da li je u meniju Input Source (Ulazni izvor) izabran odgovarajući ulazni signal.
Loš fokus	Slika je nejasna, mutna ili dupla	<ul style="list-style-type: none">• Eliminirajte produžne video kablove.• Resetujte monitor na fabrička podešavanja.• Promenite rezoluciju video zapisa na odgovarajući odnos širina/visina.
Nestabilan/ podrhtavajući video	Talasasta slika ili blago pomeranje	<ul style="list-style-type: none">• Resetujte monitor na fabrička podešavanja.• Proverite faktore okruženja.• Premestite monitor i testirajte ga u drugoj prostoriji.
Nedostajući pikseli	LCD ekran ima mrlje	<ul style="list-style-type: none">• Uključite i isključite nekoliko puta.• Piksel koji je trajno isključen je prirodni defekt do koga može da dođe kod LCD tehnologije.• Za više informacija o kvalitetu Dell monitora i politici piksela, pogledajte Dell lokaciju za podršku na: www.dell.com/support/monitors.

Zaglavljeni pikseli	LCD ekran ima svetle mrlje	<ul style="list-style-type: none"> ▪ Uključite i isključite nekoliko puta. ▪ Piksel koji je trajno isključen je prirodni defekt do koga može da dođe kod LCD tehnologije. ▪ Za više informacija o kvalitetu Dell monitora i politici piksela, pogledajte Dell lokaciju za podršku na: www.dell.com/support/monitors.
Problemi sa svetlinom	Slika je suviše tamna ili suviše svetla	<ul style="list-style-type: none"> ▪ Resetujte monitor na fabrička podešavanja. ▪ Podesite svetlinu i kontrast pomoću komandi u OSD meniju.
Geometrijsko izobličenje	Ekran nije pravilno centriran	<ul style="list-style-type: none"> ▪ Resetujte monitor na fabrička podešavanja.
Horizontalne/vertikalne linije	Ekran ima jednu ili više linija	<ul style="list-style-type: none"> ▪ Resetujte monitor na fabrička podešavanja. ▪ Obavite proveru funkcije samotestiranja monitora ukoliko se ove linije pojavljuju i u režimu samotestiranja. ▪ Proverite da li postoje savijeni ili polomljeni pinovi u konektoru video kabla. ▪ Pokrenite ugrađenu dijagnostiku.
Problemi sa sinhronizacijom	Ekran je ispreturan ili izgleda pocepan	<ul style="list-style-type: none"> ▪ Resetujte monitor na fabrička podešavanja. ▪ Obavite proveru funkcije samotestiranja monitora da biste utvrdili da li se ispreturani ekran pojavljuje u režimu samotestiranja. ▪ Proverite da li postoje savijeni ili polomljeni pinovi u konektoru video kabla. ▪ Ponovo pokrenite računar u <i>bezbednom režimu</i>.
Problemi povezani sa bezbednošću	Vidljivi znaci dima ili varnica	<ul style="list-style-type: none"> ▪ Nemojte obavljati bilo kakve korake rešavanja problema. ▪ Odmah kontaktirajte kompaniju Dell.
Problemi sa prekidom u radu	Monitor se uključuje i isključuje	<ul style="list-style-type: none"> ▪ Proverite da li je video kabl koji povezuje monitor na računar pravilno povezan i pričvršćen. ▪ Resetujte monitor na fabrička podešavanja. ▪ Obavite proveru funkcije samotestiranja monitora da biste utvrdili da li do problema sa prekidom u radu dolazi u režimu samotestiranja.
Nema boje	Slika nema boju	<ul style="list-style-type: none"> ▪ Obavite proveru funkcije samotestiranja monitora. ▪ Proverite da li je video kabl koji povezuje monitor na računar pravilno povezan i pričvršćen. ▪ Proverite da li postoje savijeni ili polomljeni pinovi u konektoru video kabla.

Pogrešna boja	Boja slike nije ispravna	<ul style="list-style-type: none"> Promenite podešavanja Preset Modes (Unapred određenih režima) u meniju Game (Igra) OSD menija u zavisnosti od aplikacije. Podesite vrednost C/Z/P pod Custom Color (Prilagođena boja) u meniju Game (Igra) OSD menija. Pokrenite ugrađenu dijagnostiku.
Zadržavanje slike sa statičke slike koja je ostala na monitoru dug vremenski period	Bleda senka sa prikazane statičke slike se pojavljuje na ekranu	<ul style="list-style-type: none"> Koristite funkciju Upravljanja energijom da biste isključili monitor uvek kada se ne koristi (za više informacija pogledajte Režimi upravljanja energijom). Alternativno, koristite dinamički promenljiv čuvar ekrana.

Problemi specifični za proizvod

Specifični simptomi	Šta se dešava	Moguća rešenja
Slika na ekranu je previše mala	Slika je centrirana na ekranu ali ne ispunjava celu oblast prikaza	<ul style="list-style-type: none"> Resetujte monitor na fabrička podešavanja.
Podešavanje monitora pomoću dugmadi na prednjoj ploči nije moguće	OSD se ne pojavljuje na ekranu	<ul style="list-style-type: none"> Isključite monitor, isključite kabl za napajanje, ponovo ga uključite, a zatim uključite monitor.
Nema ulaznog signala kada se pritisnu korisničke kontrole	Nema slike LED svetlo je plavo	<ul style="list-style-type: none"> Proverite izvor signala. Proverite da li je računar u režimu štednje energije tako što ćete pomeriti miša ili pritisnuti bilo koji taster na tastaturi. Proverite da li je signalni kabl pravilno uključen. Ponovo uključite signalni kabl po potrebi. Resetujte računar ili video plejer.
Slika ne ispunjava ceo ekran	Slika ne može da ispuni visinu ili širinu ekrana	<ul style="list-style-type: none"> Zbog različitih video formata (odnoš širina/visina) DVD diskova, monitor može da prikaže preko celog ekrana. Pokrenite ugrađenu dijagnostiku.

Problemi specifični za univerzalni serijski bus (USB)

Specifični simptomi	Šta se dešava	Moguća rešenja
USB interfejs ne radi	USB periferijski uređaji ne rade	<ul style="list-style-type: none">▪ Proverite da li je monitor uključen.▪ Ponovo povežite kabl za otpremanje na vaš računar.▪ Ponovo povežite USB periferijske uređaje (konektor za preuzimanje).▪ Isključite a zatim ponovo uključite monitor.▪ Ponovo pokrenite računar.▪ Neki USB uređaji, kao što je eksterni prenosni HDD zahtevaju jaču električnu energiju; uređaj povežite direktno na sistem računara.
Super brzi USB 3.0 interfejs je spor	Super brzi USB 3.0 periferijski uređaji rade sporo ili uopšte ne rade	<ul style="list-style-type: none">▪ Proverite da li je vaš računar kompatibilan sa USB 3.0.▪ Neki računari imaju USB 3.0, USB 2.0 i USB 1.1 portove. Proverite da li se koristi odgovarajući USB port.▪ Ponovo povežite kabl za otpremanje na vaš računar.▪ Ponovo povežite USB periferijske uređaje (konektor za preuzimanje).▪ Ponovo pokrenite računar.
Bežični USB periferijski uređaji su prestali da rade kada je uključen USB 3.0 uređaj	Bežični USB periferijski uređaji reaguju sporo ili rade samo kada se udaljenost između njih i njihovog prijemnika poveća	<ul style="list-style-type: none">▪ Povećajte udaljenost između USB 3.0 periferijskih uređaja i bežičnog USB prijemnika.▪ Postavite svoj bežični USB prijemnik što bliže do USB periferijskih uređaja.▪ Koristite USB produžni kabl da postavite bežični USB prijemnik što dalje od USB 3.0 porta.

Dodatak

UPOZORENJE: Bezbednosna uputstva

⚠ UPOZORENJE: Korišćenje komandi, podešavanja ili procedura koje nisu navedene u dokumentaciji može dovesti do izloženosti strujnom udaru, električnim opasnostima i/ili mehaničkim opasnostima.

Za informacije o bezbednosnim uputstvima, pogledajte Bezbednosne, regulativne i informacije o zaštiti životine sredine (SERI).

FCC obaveštenja (samo SAD) i druge regulatorne informacije

Za FCC obaveštenja i druge regulatorne informacije, pogledajte veb lokaciju za usaglašenost sa propisima na www.dell.com/regulatory_compliance.

Kontaktirajte Dell

Za korisnike u Sjedinjenim Američkim državama, pozovite 800-WWW-DELL (800-999-3355).

✍ NAPOMENA: Ukoliko nemate aktivnu internet vezu, možete da pronađete informacije o kontaktu na svojoj fakturi, otpremnici, računu ili katalogu Dell proizvoda.

Dell obezbeđuje nekoliko opcija podrške i usluga na mreži ili preko telefonske linije. Dostupnost varira u odnosu na državu i proizvod i neke usluge možda neće biti dostupne u vašoj oblasti.

- Tehnička pomoć na mreži — www.dell.com/support/monitors
- Kontaktiranje kompanije Dell — www.dell.com/contactdell