



Moniteur Alienware AW3418DW/AW3418HW Guide d'utilisation

Modèle : AW3418DW/AW3418HW
Modèle réglementaire : AW3418DWb/
AW3418HWb

A L I E N W A R E™ 

Remarques, avertissements et mises en garde

-  **REMARQUE** : Une **REMARQUE** indique des informations importantes qui vous aideront à mieux utiliser votre ordinateur.
-  **AVERTISSEMENT** : Un **AVERTISSEMENT** indique un dommage potentiel matériel ou une perte de données si les instructions ne sont pas suivies.
-  **MISE EN GARDE** : Une **MISE EN GARDE** attire votre attention sur un risque potentiel vis-à-vis de vos biens, sur des dommages corporels voire sur un danger de mort.

Copyright © 2017-2018 Dell Inc. Tous droits réservés. Ce produit est protégé par les lois internationales et des États-Unis sur le droit d'auteur et la propriété intellectuelle. Dell™ et le logo Dell sont des marques commerciales de Dell Inc. aux États-Unis et/ou dans d'autres juridictions. Toutes les autres noms et marques mentionnés ici peuvent être des marques commerciales de leurs sociétés respectives.

Table des matières

À propos de votre moniteur	6
Contenu de l'emballage	6
Caractéristiques du produit.....	8
Identification des pièces et contrôles.....	9
Vue de face	9
Vue arrière.....	10
Vue arrière et de dessous	11
Spécifications du moniteur	13
Spécifications de l'écran plat.....	13
Spécifications de la résolution.....	14
Modes vidéo pris en charge.....	15
Modes d'affichage prééglés.....	15
Spécifications électriques	17
Caractéristiques physiques	17
Caractéristiques environnementales	19
Modes de gestion d'énergie	19
Assignations des broches	20
Capacité Plug and Play	22
Interface Universal Serial Bus (USB)	22
Connecteur USB en amont	23
Connecteur USB en aval	23
Ports USB.....	24
Politique de qualité relative aux pixels des moniteurs LCD	24
Lignes directrices relatives à la maintenance	24
Nettoyer votre moniteur	24
Installer le Moniteur	26
Fixer le pied	26

Connexion de l'ordinateur	31
Enlever le pied du moniteur	32
Montage mural VESA (en option).....	34
Utilisation du moniteur	35
Allumer le moniteur.....	35
Utiliser les boutons du panneau avant	35
Bouton sur le panneau avant	36
Utilisation du menu d'affichage à l'écran (OSD).....	37
Accès au système des menus	37
Messages d'avertissement OSD.....	50
Réglage de la résolution maximale	50
À l'aide de l'inclinaison, du pivotement et du déploiement vertical	51
Inclinaison, pivotement	51
Extension verticale	52
Utiliser l'application AlienwareFX.....	53
Conditions préalables	53
Naviguer dans l'application AlienFX	54
Définir les effets d'éclairage	55
Couleur de base	55
Préréglage d'animation.....	56
Personnaliser les couleurs prédéfinies	57
Créer un jeu de couleurs prédéfinies	58
Changer une couleur prédéfinie	59
Supprimer une couleur prédéfinie	60
Supprimer un jeu de couleurs prédéfinies	61
Dépannage	62
Test-Auto	62
Diagnostiques intégrés.....	63
Problèmes généraux	64



Problèmes spécifiques au produit.....	67
Problèmes spécifiques à l'interface Universal Serial Bus (USB)	68
Appendice	69
Déclaration de la FCC (États-Unis seulement) et autres informations réglementaires	69
Contacteur Dell	69

À propos de votre moniteur

Contenu de l'emballage

Votre moniteur est livré avec les éléments indiqués ci-dessous. En cas d'absence d'un composant, contactez l'assistance technique Dell. Pour plus d'information, voir [Contacter Dell](#).

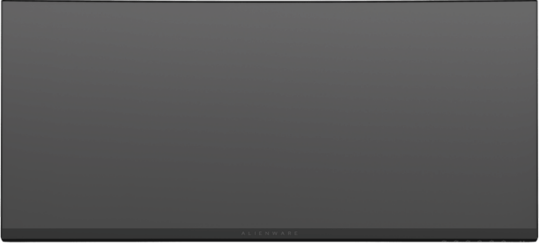
REMARQUE : Certains éléments sont en option et peuvent ne pas être expédiés avec votre moniteur. Certaines fonctionnalités ou accessoires peuvent ne pas être disponibles dans certains pays.

	Moniteur
	Colonne du pied

	<p>Couvercle E/S</p>
	<p>Câble d'alimentation (différent selon les pays)</p>
	<p>Câble DisplayPort</p>
	<p>Câble mini-DisplayPort à DisplayPort</p>
	<p>Câble USB 3.0 en amont (active les ports USB du moniteur)</p>
	<ul style="list-style-type: none"> ▪ Guide d'installation rapide ▪ Informations relatives à la sécurité, à l'environnement et à la réglementation

Caractéristiques du produit

Le moniteur **Alienware AW3418DW/AW3418HW** a une matrice active, un transistor en couche mince (TFT), un affichage à cristaux liquides (ACL) et rétroéclairage à DEL. Les principales caractéristiques du moniteur sont les suivantes :

- **AW3418DW** : Zone visible de 86,72 cm (34,14 pouces) (mesurée en diagonale). Résolution : Jusqu'à 3440 x 1440, via DisplayPort et HDMI, avec prise en charge plein écran ou résolutions plus faibles, prenant en charge un taux de rafraîchissement extrêmement élevé de 100 Hz (120 Hz avec surcadence).
- **AW3418HW** : Zone visible de 86,70 cm (34,13 pouces) (mesurée en diagonale). Résolution : Jusqu'à 2560 x 1080, via DisplayPort et HDMI, avec prise en charge plein écran ou résolutions plus faibles, prenant en charge un taux de rafraîchissement extrêmement élevé de 144 Hz (160 Hz avec surcadence).
- Moniteur compatible Nvidia G-Sync avec un temps de réponse rapide de 4 ms.
- Gamme de couleur de 99% sRGB.
- Possibilités d'incliner, ajuster la hauteur et faire pivoter le moniteur.
- Une gamme de solutions de montage avec des orifices de fixation à écartement de 100 mm VESA™ (Video Electronics Standards Association) et pied amovible.
- Connectivité numérique DisplayPort et HDMI.
- Équipé d'un port USB en amont et quatre ports USB en aval.
- Capacité Plug and play si votre système la prend en charge.
- Réglages de l'affichage de l'écran (OSD) pour une facilité de configuration et l'optimisation de l'écran.
- Les AW3418DW et AW3418HW offrent également six différents modes de pré-réglage, y compris JTS (Jeu de tir subjectif), STR (Stratégie en temps-réel), JDR (Jeu de rôle) et trois modes de jeu personnalisable pour les préférences de l'utilisateur.
En outre, les fonctionnalités de jeu améliorées principales telles que Minuterie, Fréq. images et Alignement affichage sont fournies pour améliorer les performances des joueurs et offrir un meilleur avantage dans le jeu.
- Alimentation de 0,5 W en mode veille.

- Optimisez le confort des yeux avec un écran sans scintillement.

MISE EN GARDE : Les effets à long terme possibles de l'émission de lumière bleue du moniteur peuvent causer des dommages aux yeux, y compris la fatigue oculaire, la fatigue oculaire numérique, et ainsi de suite. La fonction ComfortView est conçue pour réduire la quantité de lumière bleue émise par le moniteur pour optimiser le confort de l'œil.

Identification des pièces et contrôles

Vue de face

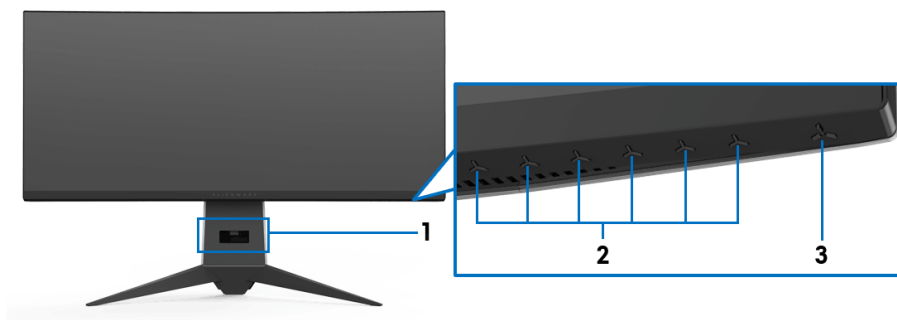

Libellé	Description
1	Orifice de rangement des câbles (sur l'avant du pied)
2	Touches de fonction (pour plus d'informations, voir Utilisation du moniteur)
3	Bouton d'alimentation (avec diode témoin)

Vue arrière

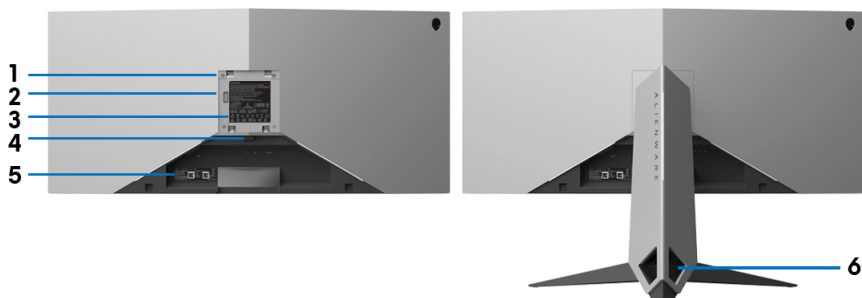

Vue arrière avec pied du moniteur

Libellé	Description	Utilisez
1	Orifices de montage VESA (100 mm x 100 mm - derrière le couvercle VESA attaché)	Support mural du moniteur utilisant un kit de montage mural compatible VESA (100 mm x 100 mm).
2	Station d'éclairage	Quand la colonne du pied est fixée au moniteur, la station fournit l'alimentation à la lumière sur le pied.
3	Étiquette réglementaire	Liste des approbations réglementaires.
4	Bouton de libération du pied	Libère le pied du moniteur.
5	Étiquette à code-barres avec numéro de série	Référez-vous à cette étiquette si vous devez contacter Dell pour un support technique.
6	Orifices de rangement des câbles (Sur les côtés gauche et droit du pied)	Permet de ranger les câbles en les insérant dans les orifices.

Vue arrière et de dessous

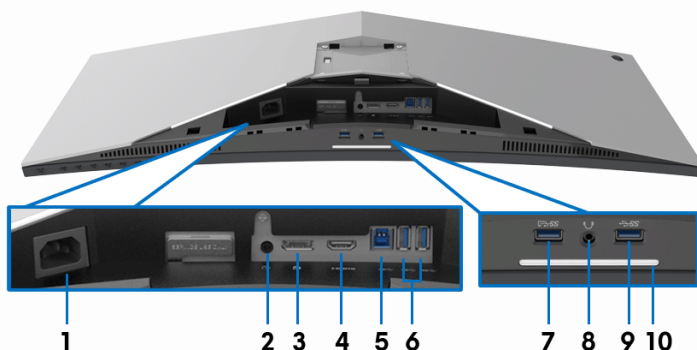

Vue arrière et de dessous sans le pied du moniteur

Libellé	Description	Utilisez
1	Connecteur d'alimentation	Connectez le câble d'alimentation (livré avec votre moniteur).
2	Port de sortie audio	Connectez vos haut-parleurs. REMARQUE : Ce port ne prend pas en charge le casque.
3	DisplayPort	Connectez votre ordinateur avec un câble DisplayPort-DisplayPort ou Mini-DisplayPort-DisplayPort (livré avec votre moniteur).
4	Port HDMI	Connectez votre ordinateur avec un câble HDMI.
5	Port USB en amont	Connectez le câble USB (fourni avec votre moniteur) à ce port et votre ordinateur pour activer les ports USB sur votre moniteur.
6, 9	Ports USB 3.0 (3)	Connectez vos périphériques USB. REMARQUE : Pour utiliser ces ports, vous devez connecter le câble USB (fourni avec votre moniteur) au port USB en amont sur le moniteur et à votre ordinateur.

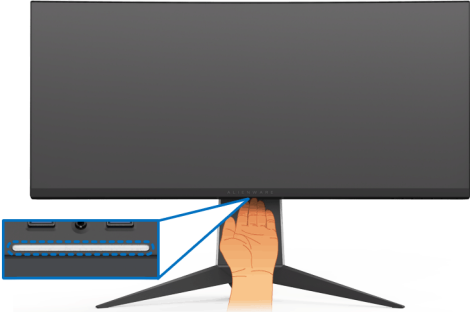
7	Port USB avec charge d'alimentation	Connectez pour charger votre appareil USB.														
8	Port casque	Connectez un casque ou des haut-parleurs.														
10	Lumières bas	<p>Quand le moniteur est complètement configuré, appuyez sur le capteur tactile pour allumer ou éteindre les lumières bas.</p> 														
<p>REMARQUE : Le réglage d'usine est activé, les lumières bas sont actives si le câble d'alimentation est connecté. Pour changer les réglages par défaut, voir Éclairage AlienFX.</p> <p>REMARQUE : Quand la fonction Spectre est réglée sur Allumé, les lumières bas sont éteintes.</p>																
<table border="1"> <thead> <tr> <th data-bbox="228 963 486 1078" rowspan="2">État du moniteur</th> <th colspan="2" data-bbox="486 963 1001 1008">État des lumières bas</th> </tr> <tr> <th data-bbox="486 1008 743 1078">Quand Spectre est désactivé</th> <th data-bbox="743 1008 1001 1078">Quand Spectre est activé</th> </tr> </thead> <tbody> <tr> <td data-bbox="228 1078 486 1150">Allumé</td> <td data-bbox="486 1078 743 1150">Activé</td> <td data-bbox="743 1078 1001 1150">Désactivé</td> </tr> <tr> <td data-bbox="228 1150 486 1222">Aucun signal</td> <td data-bbox="486 1150 743 1222">Activé</td> <td data-bbox="743 1150 1001 1222">Désactivé</td> </tr> <tr> <td data-bbox="228 1222 486 1294">Veille</td> <td data-bbox="486 1222 743 1294">Activé</td> <td data-bbox="743 1222 1001 1294">Désactivé</td> </tr> </tbody> </table>			État du moniteur	État des lumières bas		Quand Spectre est désactivé	Quand Spectre est activé	Allumé	Activé	Désactivé	Aucun signal	Activé	Désactivé	Veille	Activé	Désactivé
État du moniteur	État des lumières bas															
	Quand Spectre est désactivé	Quand Spectre est activé														
Allumé	Activé	Désactivé														
Aucun signal	Activé	Désactivé														
Veille	Activé	Désactivé														

Spécifications du moniteur

Spécifications de l'écran plat

Modèle	AW3418DW	AW3418HW
Type d'écran	Matrice active - LCD TFT	
Technologie du panneau	Type commutation en plan	
Proportions	21:9	
Image visible		
Diagonale	867,2 mm (34,14 pouces)	867,0 mm (34,13 pouces)
Largeur (zone active)	799,80 mm (31,49 pouces)	799,80 mm (31,49 pouces)
Hauteur (zone active)	334,80 mm (13,18 pouces)	334,80 mm (13,18 pouces)
Zone totale	267773,04 mm ² (415,01 pouces ²)	267771,43 mm ² (415,01 pouces ²)
Finesse pixel	0,2325 mm x 0,2325 mm	0,31 mm x 0,31 mm
Pixel par pouce (PPI)	109	81,9
Angle de vision	178° (vertical) standard 178° (horizontal) standard	
Sortie luminance	300 cd/m ² (standard)	
Rapport de contraste	1000 pour 1 (standard)	
Revêtement de surface	Antireflet avec dureté 3H	
Rétroéclairage	Système DÉL à émission latérale	
Temps de réponse	4 ms gris à gris	
Courbure	1900R (standard)	3800R (standard)
Nombre de couleurs	16,77 millions de couleurs	
Gamme de couleur	sRVB 99%, CIE1931 (73%) et CIE 1976 (82%)	sRVB 99%, CIE1931 (74%) et CIE 1976 (81%)
Périphériques intégrés	<ul style="list-style-type: none">Hub USB 3.0 super vitesse (avec un port USB 3.0 en amont)Quatre ports USB 3.0 en aval (y compris un port qui prend en charge la charge)	

Ports et connecteurs	<ul style="list-style-type: none"> ▪ Un port DisplayPort version 1.2 ▪ Un port HDMI version 1.4 ▪ Un port USB 3.0 en amont (arrière) ▪ Deux ports USB 3.0 en aval (arrière) ▪ Deux ports USB 3.0 en aval (arrière) ▪ Un port casque (bas) ▪ Un port sortie audio (arrière) 	
Largeur de la bordure (bord du moniteur à zone active)	10,45 mm (Haut)	7,9 mm (Haut)
	9,77 mm (Gauche/Droite)	7,02 mm (Gauche/Droite)
	18,43 mm (Bas)	25,58 mm (Bas)
Variabilité		
Pied ajustable en hauteur	0 à 130 mm	
Inclinaison	-5° à 25°	
Pivotement	-20° à 20°	
 REMARQUE : Ne montez pas et n'utilisez pas ce moniteur en orientation portrait (verticale) ou en montage paysage inversé (180°) car cela pourrait l'endommager.		

Spécifications de la résolution

Modèle	AW3418DW	AW3418HW
Plage de balayage horizontal	73 kHz à 151 kHz (automatique)	66 kHz à 166 kHz (automatique)
Plage de balayage vertical	30 Hz à 100 Hz (automatique)	30 Hz à 144 Hz (automatique)
	120 Hz (avec surcadencage)	160 Hz (avec surcadencage)
Résolution maximale prééglée	3440 x 1440 à 120 Hz (avec surcadencage)	2560 x 1080 à 160 Hz (avec surcadencage)

Modes vidéo pris en charge

Modèle	AW3418DW/AW3418HW
Capacités d'affichage vidéo (lecture HDMI & DP)	480p, 576p, 720p, 1080p, FHD

Modes d'affichage préréglés

Modes d'affichage HDMI (AW3418DW)

Mode d'affichage	Fréquence horizontale (kHz)	Fréquence verticale (Hz)	Horloge pixel (MHz)	Polarité de synchronisation (horizontale/verticale)
IBM VGA, 640 x 480p	31,5	60	25,2	-/-
VESA, 720 x 480p	29,83	60	26,25	+/-
VESA, 720 x 576p	29,55	50	26	+/-
VESA, 800 x 600p	37,88	60	40	+/+
VESA, 1024 x 768p	48,36	60	65	-/-
HDTV, 1280 x 720p	37,5	50	74,25	+/+
HDTV, 1280 x 720p	45	60	74,25	+/+
HDTV, 1920 x 1080p	56,25	50	148,5	-/+
HDTV, 1920 x 1080p	67,5	60	148,5	+/+
3440 x 1440 à 50Hz	73,7	50	265,25	+/-

Modes d'affichage HDMI (AW3418HW)

Mode d'affichage	Fréquence horizontale (kHz)	Fréquence verticale (Hz)	Horloge pixel (MHz)	Polarité de synchronisation (horizontale/verticale)
IBM VGA, 640 x 480p	31,5	60	25,2	-/-
VESA, 720 x 480p	29,83	60	26,25	+/-
VESA, 720 x 576p	29,55	50	26	+/-
VESA, 800 x 600p	37,88	60	40	+/+
VESA, 1024 x 768p	48,36	60	65	-/-

HDTV, 1280 x 720p	37,5	50	74,25	+/+
HDTV, 1280 x 720p	45	60	74,25	+/+
HDTV, 1920 x 1080p	56,25	50	148,5	-/+
HDTV, 1920 x 1080p	67,5	60	148,5	+/+
2560 x 1080 à 60Hz	66,64	60	181,25	+/-

Modes d'affichage DP (AW3418DW)

Mode d'affichage	Fréquence horizontale (kHz)	Fréquence verticale (Hz)	Horloge pixel (MHz)	Polarité de synchronisation (horizontale/verticale)
VESA, 640 x 480	31,5	60	25,2	-/-
VESA, 800 x 600	37,88	60	40	+/+
VESA, 1024 x 768	48,36	60	65	-/-
3440 x 1440 à 60Hz	88,8	60	319,75	+/-
3440 x 1440 à 50Hz	73,7	50	265,25	+/-
3440 x 1440 à 85Hz	127,4	85	458,5	+/-
3440 x 1440 à 100Hz	151	100	531,52	+/-
3440 x 1440 à 105Hz	159	105	559,57	+/-
3440 x 1440 à 110Hz	166,9	110	587,38	+/-
3440 x 1440 à 115Hz	172,5	115	607,2	+/+
3440 x 1440 à 120Hz	180	120	633,6	+/+

Modes d'affichage DP (AW3418HW)

Mode d'affichage	Fréquence horizontale (kHz)	Fréquence verticale (Hz)	Horloge pixel (MHz)	Polarité de synchronisation (horizontale/verticale)
VESA, 640 x 480	31,5	60	25,2	-/-
VESA, 800 x 600	37,88	60	40	+/+
VESA, 1024 x 768	48,36	60	65	-/-
2560 x 1080 à 60Hz	66,6	60	181,25	+/-
2560 x 1080 à 85Hz	95,5	85	259,75	+/-

2560 x 1080 à 100Hz	113,2	100	308	+/-
2560 x 1080 à 120Hz	137,2	120	373,25	+/-
2560 x 1080 à 144Hz	166,5	144	453	+/-
2560 x 1080 à 150Hz	174,1	150	473,5	+/-
2560 x 1080 à 155Hz	180,2	155	490,25	+/-
2560 x 1080 à 160Hz	186,5	160	507,25	+/-

 **REMARQUE : Ce moniteur prend en charge NVIDIA G-Sync. Pour plus d'informations sur les cartes graphiques qui prennent en charge la fonction NVIDIA G-SYNC, visitez www.geforce.com.**

Spécifications électriques

Modèle	AW3418DW	AW3418HW
Signaux d'entrée vidéo	<ul style="list-style-type: none"> ▪ HDMI 1.4, 600 mV pour chaque ligne différentielle, impédance d'entrée de 100 ohms par paire différentielle ▪ DisplayPort 1.2, 600 mV pour chaque ligne différentielle, impédance d'entrée de 100 ohms par paire différentielle 	
Tension d'entrée CA/ fréquence/courant	100 VCA à 240 VCA/ 50 Hz ou 60 Hz \pm 3 Hz/ 1,8 A (standard)	100 VCA à 240 VCA/ 50 Hz ou 60 Hz \pm 3 Hz/ 1,5 A (standard)
Courant d'appel	<ul style="list-style-type: none"> ▪ 120 V : 30 A (max) à 0 °C (démarrage à froid) ▪ 220 V : 60 A (max) à 0 °C (démarrage à froid) 	<ul style="list-style-type: none"> ▪ 120 V : 30 A (max) à 0 °C (démarrage à froid) ▪ 220 V : 60 A (max) à 0 °C (démarrage à froid)

Caractéristiques physiques

Modèle	AW3418DW	AW3418HW
Type du câble de signal	<ul style="list-style-type: none"> ▪ Numérique : HDMI, 19 broches (câble non inclus) ▪ Numérique : DisplayPort à 20 broches ▪ Universal Serial Bus : USB à 9 broches 	

Dimensions (avec pied)		
Hauteur (étendu)	560,89 mm (22,08 pouces)	563,15 mm (22,17 pouces)
Hauteur (compressé)	442,44 mm (17,42 pouces)	442,44 mm (17,42 pouces)
Largeur	813,45 mm (32,03 pouces)	813,83 mm (32,04 pouces)
Profondeur	319,09 mm (12,56 pouces)	319,09 mm (12,56 pouces)
Dimensions (sans pied)		
Hauteur	363,68 mm (14,32 pouces)	368,28 mm (14,50 pouces)
Largeur	813,45 mm (32,03 pouces)	813,83 mm (32,04 pouces)
Profondeur	121,37 mm (4,78 pouces)	95,15 mm (3,74 pouces)
Dimensions du pied		
Hauteur (étendu)	448,95 mm (17,68 pouces)	
Hauteur (compressé)	442,44 mm (17,42 pouces)	
Largeur	559,40 mm (22,02 pouces)	
Profondeur	319,09 mm (12,56 pouces)	
Poids		
Poids avec l'emballage	19,28 kg (42,49 lb)	18,89 kg (41,64 lb)
Poids avec ensemble pied et câbles	12,24 kg (26,98 lb)	11,81 kg (26,03 lb)
Poids sans ensemble pied (en cas de montage mural ou de montage VESA - sans câbles)	7,27 kg (16,02 lb)	6,91 kg (15,23 lb)
Poids de l'ensemble pied	4,59 kg (10,12 lb)	4,52 kg (9,96 lb)
Brillant du cadre avant	Cadre noir - 20 unités de brillance (max.)	

Caractéristiques environnementales

Modèle	AW3418DW	AW3418HW
Standards de conformité		
<ul style="list-style-type: none"> • Verre sans arsenic, et sans mercure pour le panneau seulement 		
Température		
En fonctionnement	0 °C à 40 °C (32 °F à 104 °F)	
À l'arrêt	<ul style="list-style-type: none"> • Entreposage : -20 °C à 60 °C (-4 °F à 140 °F) • Expédition : -20 °C à 60 °C (-4 °F à 140 °F) 	
Humidité		
En fonctionnement	10% à 80% (sans condensation)	
À l'arrêt	<ul style="list-style-type: none"> • Entreposage : 5% à 90% (sans condensation) • Expédition : 5% à 90% (sans condensation) 	
Altitude		
En fonctionnement	5.000 m (16.404 pieds) (maximum)	
À l'arrêt	12.192 m (40.000 pieds) (maximum)	
Dissipation thermique	<ul style="list-style-type: none"> • 375,3 BTU/heure (maximum) • 204,7 BTU/heure (standard) 	<ul style="list-style-type: none"> • 324,1 BTU/heure (maximum) • 170,6 BTU/heure (standard)

Modes de gestion d'énergie

Si vous avez une carte graphique compatible DPM™ VESA ou un logiciel installé sur votre ordinateur, le moniteur peut automatiquement réduire sa consommation électrique lorsqu'il n'est pas utilisé. On parle alors de **Mode d'économie d'énergie***. Si l'ordinateur détecte une entrée depuis le clavier, la souris ou d'autres périphériques, le moniteur reprend son fonctionnement automatiquement. Le tableau suivant donne la consommation électrique et les signaux de cette fonctionnalité d'économie d'énergie automatique.

AW3418DW

Modos VESA	Sync. horizontale	Sync. verticale	Vidéo	Témoin d'alimentation	Consommation électrique
Fonctionnement normal	Actif	Actif	Actif	Bleu	110 W (maximum)** 60 W (standard)
Mode Arrêt-Actif	Inactif	Inactif	Vide	Blanc (clignotant)	Moins de 0,5 W
Arrêt	-	-	-	Eteint	Moins de 0,3 W

AW3418HW

Modos VESA	Sync. horizontale	Sync. verticale	Vidéo	Témoin d'alimentation	Consommation électrique
Fonctionnement normal	Actif	Actif	Actif	Bleu	95 W (maximum)** 50 W (standard)
Mode Arrêt-Actif	Inactif	Inactif	Vide	Blanc (clignotant)	Moins de 0,5 W
Arrêt	-	-	-	Eteint	Moins de 0,3 W

* La consommation électrique nulle en mode ARRÊT ne peut être obtenue qu'en déconnectant le câble principal du moniteur.

** Consommation d'électricité maximale de luminance maximale et USB actif.

Assignations des broches

Connecteur DisplayPort

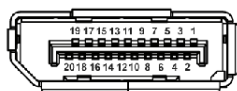

Numéro de broche	Côté 20 broches du câble de signal connecté
1	ML0(p)
2	GND
3	ML0(n)

4	ML1(p)
5	GND
6	ML1(n)
7	ML2(p)
8	GND
9	ML2(n)
10	ML3(p)
11	GND
12	ML3(n)
13	GND
14	GND
15	AUX(p)
16	GND
17	AUX(n)
18	GND
19	PWR Retour
20	+3,3 V DP_PWR

Connecteur HDMI

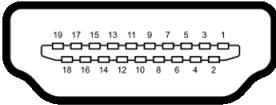

Numéro de broche	Côté 19 broches du câble de signal connecté
1	TMDS DONNÉES 2+
2	TMDS DONNÉES 2 BLINDAGE
3	TMDS DONNÉES 2-
4	TMDS DONNÉES 1+
5	TMDS DONNÉES 1 BLINDAGE
6	TMDS DONNÉES 1-
7	TMDS DONNÉES 0+
8	TMDS DONNÉES 0 BLINDAGE
9	TMDS DONNÉES 0-

10	TMDS HORLOGE+
11	TMDS HORLOGE BLINDAGE
12	TMDS HORLOGE-
13	CEC
14	Réservé (N.C. sur le périphérique)
15	DDC HORLOGE (SCL)
16	DDC DONNÉES (SDA)
17	Masse DDC/CEC
18	+5 V ALIMENTATION
19	DÉTECTION CONNEXION À CHAUD

Capacité Plug and Play

Vous pouvez installer ce moniteur avec n'importe système compatible Plug and Play. Le moniteur fournit automatiquement à l'ordinateur ses données d'identification de moniteur étendues (EDID) à l'aide des protocoles de canal de moniteur de données (DDC) pour que le système puisse se configurer automatiquement et optimiser les paramètres du moniteur. La plupart des installations de moniteurs sont automatiques, vous pouvez choisir différents réglages si vous le souhaitez. Pour plus d'informations sur la modification de réglages du moniteur, voir [Utilisation du moniteur](#).

Interface Universal Serial Bus (USB)

Cette section vous donne des informations sur les ports USB qui sont disponibles sur le moniteur.

 **REMARQUE : Ce moniteur est compatible USB 3.0 Super-Speed.**

Vitesse de transfert	Débit de données	Consommation électrique*
Super vitesse	5 Gbit/s	4,5 W (Maxi., chaque port)
Haute vitesse	480 Mbit/s	4,5 W (Maxi., chaque port)
Pleine vitesse	12 Mbit/s	4,5 W (Maxi., chaque port)

* Jusqu'à 2 A sur port USB en aval (port avec l'icône de batterie ) avec appareils compatibles à la version de charge de batterie ou appareils USB normaux.

Connecteur USB en amont

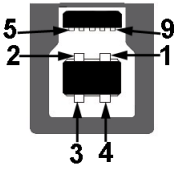

Numéro de broche	Côté 9 broches du connecteur
1	VCC
2	D-
3	D+
4	GND
5	SSTX-
6	SSTX+
7	GND
8	SSRX-
9	SSRX+

Connecteur USB en aval



Numéro de broche	Côté 9 broches du connecteur
1	VCC
2	D-
3	D+
4	GND
5	SSRX-
6	SSRX+
7	GND

8	SSTX-
9	SSTX+

Ports USB

- Un en amont - arrière
- Deux en aval - arrière
- Deux en aval - bas
- Port de charge - le port avec l'icône de batterie  prend en charge la capacité de charge rapide si l'appareil est compatible BC1.2.

 **REMARQUE : Fonctionnalité USB 3.0 nécessitant un ordinateur compatible USB 3.0.**

 **REMARQUE : Les ports USB du moniteur fonctionnent uniquement lorsque le moniteur est en marche ou en mode d'économie d'énergie. Si vous éteignez le moniteur et que vous le rallumez ensuite, les périphériques attachés peuvent prendre plusieurs secondes avant de reprendre une fonctionnalité normale.**

Politique de qualité relative aux pixels des moniteurs LCD

Pendant le processus de fabrication du moniteur LCD, il n'est pas inhabituel qu'un ou plusieurs pixels se figent dans un état fixe, ce qui est difficilement visible et n'affecte pas la qualité de l'affichage ni son utilisabilité. Pour plus d'informations sur la Qualité des moniteurs Dell et la Politique sur les pixels, voir www.dell.com/support/monitors.

Lignes directrices relatives à la maintenance

Nettoyer votre moniteur

 **AVERTISSEMENT : Lisez et suivez les [Consignes de sécurité](#) avant de nettoyer le moniteur.**

 **MISE EN GARDE : Avant de nettoyer le moniteur, débranchez son câble d'alimentation de la prise murale.**

Pour les meilleures pratiques, suivez les instructions dans la liste ci-dessous pendant le déballage, le nettoyage ou la manipulation de votre moniteur :

- Pour nettoyer votre écran antistatique, humidifiez légèrement un chiffon doux et propre avec de l'eau. Si possible, utilisez un tissu de nettoyage spécial pour les écrans ou une solution adaptée au revêtement antistatique.

Ne pas utiliser de produits à base de benzène, un diluant, de l'ammoniaque, des nettoyeurs abrasifs ou des produits à base d'air comprimé.

- Utilisez un chiffon légèrement humidifié et tiède pour nettoyer le moniteur. Évitez d'utiliser toutes sortes de détergents car certains peuvent laisser un film trouble sur le moniteur.
- Si vous remarquez la présence de poudres blanches lors du déballage de votre moniteur, éliminez-les à l'aide d'un chiffon.
- Manipulez votre moniteur avec soin car les plastiques de couleur foncée peuvent rayer et laisser des marques de rayures blanches plus facilement que les moniteurs de couleur claire.
- Pour aider à conserver la meilleure qualité d'image sur votre moniteur, utilisez un écran de veille qui change dynamiquement et éteignez votre moniteur lorsque vous ne l'utilisez pas.

Installer le Moniteur

Fixer le pied

- ✎ **REMARQUE** : Le pied n'est pas installé à l'usine lorsqu'il est expédié.
- ✎ **REMARQUE** : Les instructions suivantes sont applicables uniquement pour fixer le pied qui a été livré avec votre moniteur. Si vous fixez un pied que vous avez acheté d'une autre source, suivez les instructions d'installation fournies avec le pied.
- △ **AVERTISSEMENT** : Les étapes sont importantes pour protéger votre écran courbé. Suivez bien les instructions ci-dessous pour terminer l'installation.

Pour fixer le pied du moniteur :

1. Après avoir ouvert la boîte, retirez le coussin en mousse du haut de l'emballage.

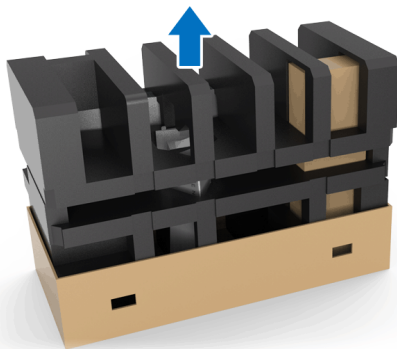

2. Inversez le coussin en mousse et placez-le sur une surface plane.

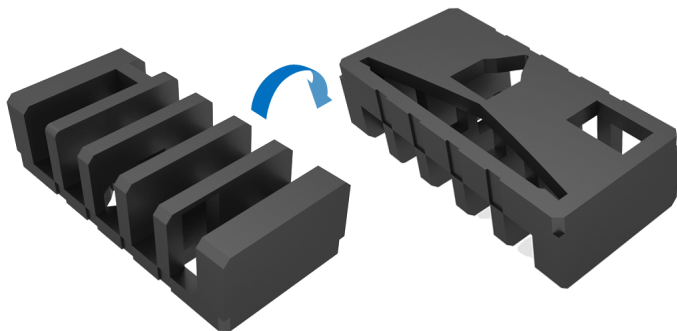

3. Soulevez doucement le moniteur en le tenant fermement des deux côtés.



4. Placez le moniteur sur la mousse et soulevez l'enveloppe du moniteur.



5. Placez le moniteur sur la mousse avec l'écran vers le bas.

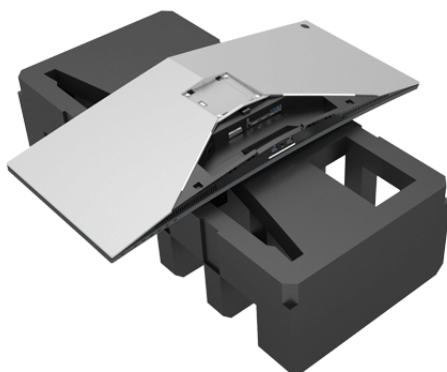

6. Installez la colonne du pied jusqu'à ce qu'elle soit fixée en place.

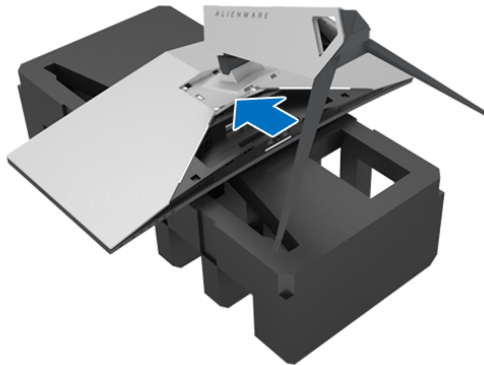

7. Connectez les câbles nécessaires au moniteur, comme indiqué dans l'illustration, et acheminez les câbles à travers l'orifice de rangement des câbles sur la colonne du pied.

- a. Câble d'alimentation
- b. Câble DisplayPort ou câble mini-DisplayPort à DisplayPort
- c. Câble HDMI (en option, câble non inclus)
- d. Câble USB en amont
- e. Câbles USB en aval (en option, câble non inclus)

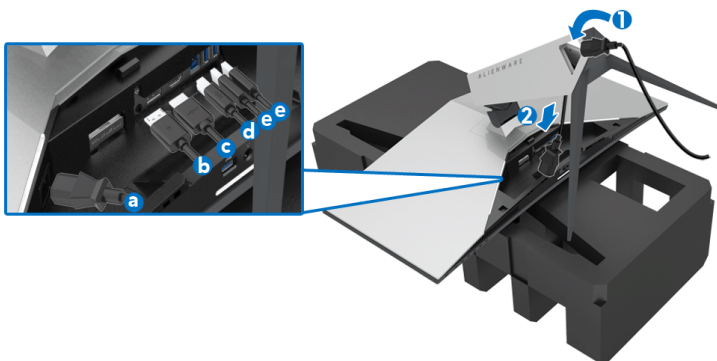

 **REMARQUE :** Acheminez chaque câble de manière soignée afin que les câbles soient organisés après que le couvercle E/S est fixé.

 **MISE EN GARDE :** Ne branchez pas le câble d'alimentation à la prise secteur et ne mettez pas le moniteur sous tension avant d'y être invité.

8. Assurez-vous que les onglets sur le couvercle E/S sont alignés avec la fente 1 et la fente 2 à l'arrière du moniteur.
9. Assurez-vous que les onglets sur le couvercle E/S sont alignés avec la fente 3 et la fente 4 à l'arrière du moniteur.

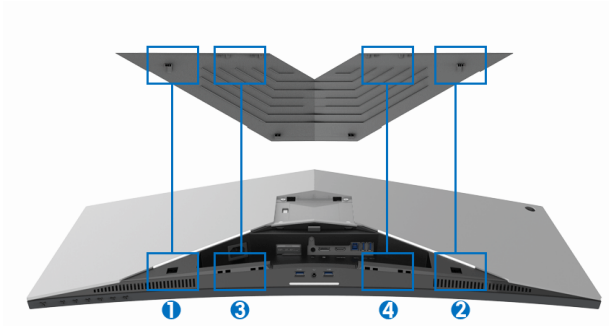

10. Faites glisser le couvercle E/S jusqu'à ce qu'il s'enclenche.

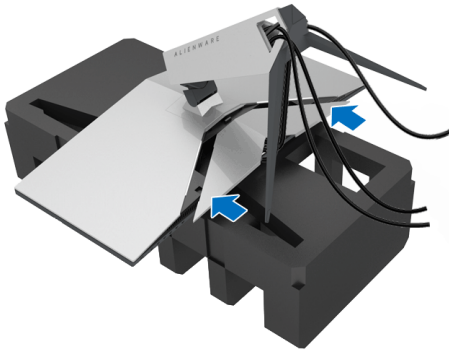

REMARQUE : Veillez à ce que les câbles soient exempts d'obstruction et passent à travers le couvercle E/S et l'orifice de rangement des câbles sur la colonne du pied.

Connexion de l'ordinateur

⚠ MISE EN GARDE : Avant de débiter quelque procédure que ce soit de cette section, suivez les [Consignes de sécurité](#).

✍ REMARQUE : Ne connectez pas tous les câbles à l'ordinateur en même temps.

Pour connecter votre moniteur sur l'ordinateur :

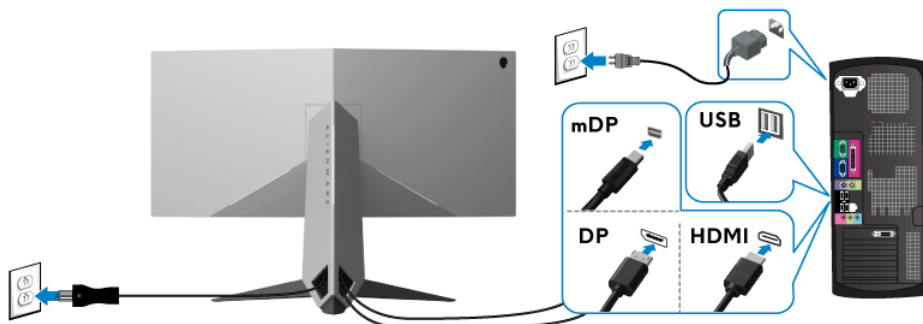

1. Connectez l'autre extrémité du câble DisplayPort (ou mini-DisplayPort à DisplayPort) ou HDMI connecté à votre ordinateur.
2. Connectez le port USB 3.0 montant (câble fourni) au port USB 3.0 approprié de votre ordinateur. (Voir [Vue arrière et de dessous](#) pour des détails.)
3. Connectez les périphériques USB 3.0 aux ports USB 3.0 en aval du moniteur.
4. Branchez les câbles d'alimentation pour votre ordinateur et pour le moniteur sur une prise secteur proche.
5. Allumez le moniteur et l'ordinateur.

Si votre moniteur affiche une image, l'installation est terminée. Si aucune image ne s'affiche, voir [Problèmes spécifiques à l'interface Universal Serial Bus \(USB\)](#).

✍ REMARQUE : Les graphiques sont utilisés à des seules fins d'illustration. L'aspect de l'ordinateur peut varier.

Enlever le pied du moniteur

- REMARQUE :** Pour éviter les rayures sur le LCD en enlevant le pied, assurez-vous que le moniteur est placé sur une surface nette.
- REMARQUE :** Les instructions suivantes sont applicables uniquement pour fixer le pied qui a été livré avec votre moniteur. Si vous fixez un pied que vous avez acheté d'une autre source, suivez les instructions d'installation fournies avec le pied.

Pour enlever le pied :

1. Éteignez le moniteur.
2. Déconnectez les câbles de l'ordinateur.
3. Placez le moniteur sur un chiffon mou ou un coussin.
4. Appliquez une légère pression sur le couvercle E/S et faites le glisser pour le retirer du moniteur.

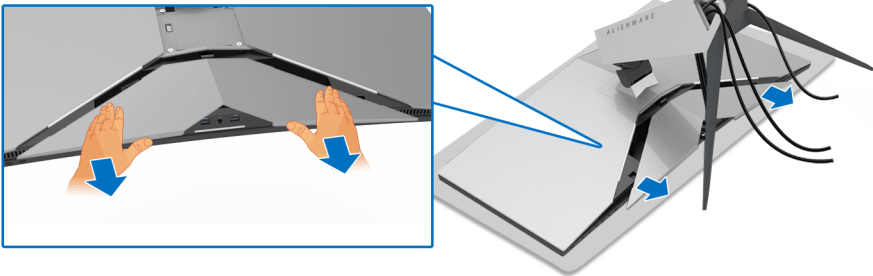

5. Déconnectez les câbles du moniteur et faites sortir les câbles à travers l'orifice de rangement des câbles sur la colonne du pied.

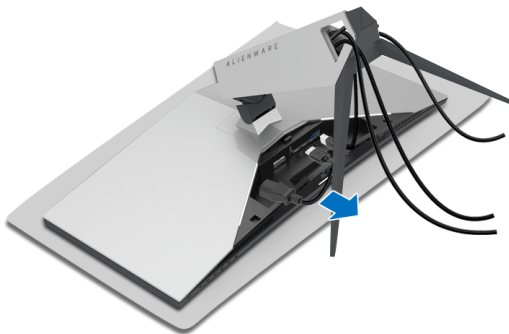

6. Appuyez sur le bouton de dégagement du pied et maintenez-le enfoncé.

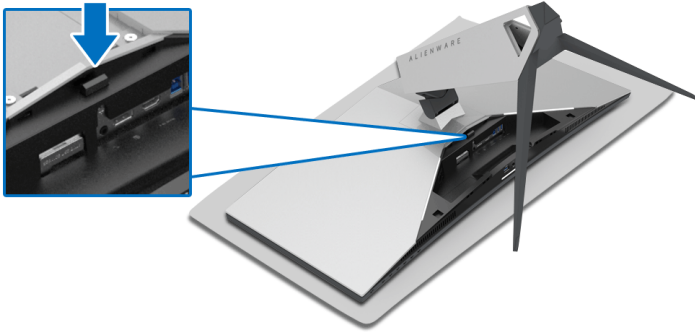

7. Soulevez la colonne du pied et retirez-la du moniteur.



Montage mural VESA (en option)



(Dimensions de vis : M4 x 10 mm).

Consultez les instructions accompagnant le kit de montage mural compatible VESA.

1. Poser le panneau du moniteur sur un chiffon doux ou un coussin sur une surface à la fois bien plate et stable.
2. Enlevez le pied du moniteur. (Voir [Enlever le pied du moniteur.](#))
3. À l'aide d'un tournevis cruciforme, enlever les quatre vis de fixation du couvercle en plastique.
4. Monter la patte de fixation du kit de montage mural sur le moniteur.
5. Montez le moniteur sur le mur. Pour plus d'informations, voir la documentation fournie avec le kit de montage mural.

REMARQUE : À utiliser uniquement avec une patte de montage mural conforme à la norme UL Listed disposant d'une capacité de charge minimale de 29,1 kg (AW3418DW)/27,6 kg (AW3418HW).

Utilisation du moniteur

Allumer le moniteur

Appuyez le bouton d'alimentation pour allumer le moniteur.

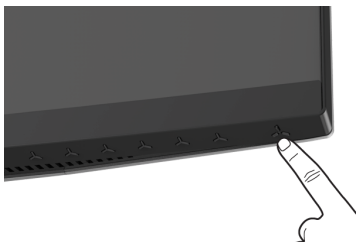





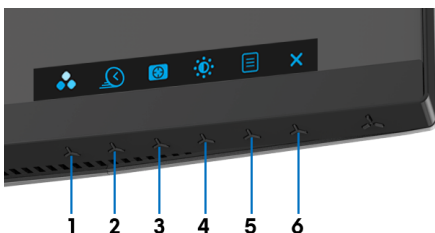

Utiliser les boutons du panneau avant

Utilisez les boutons sur le panneau avant du moniteur pour régler les paramètres.



Le tableau suivant décrit les boutons du panneau avant :





Bouton sur le panneau avant	Description
1  Touche de raccourci/Modes de pré-réglage	Utilisez ce bouton pour choisir parmi différents modes de couleurs pré-réglés.
2  Touche de raccourci/Taux rafraîchissement surcadencé	Utilisez ce bouton pour lancer le menu du Taux rafraîchissement surcadencé .

3	 Touche de raccourci/ Stabilisateur foncé	Utilisez ce bouton pour lancer le menu du Stabilisateur foncé .
4	 Touche de raccourci/ Luminosité/ Contraste	Utiliser ce bouton pour accéder directement au menu Luminosité/Contraste .
5	 Menu	Utilisez le bouton MENU pour lancer l'OSD (menu affiché à l'écran). Voir Accès au système des menus .
6	 Quitter	Utilisez ce bouton pour quitter le menu principal OSD.

Bouton sur le panneau avant

Utilisez les boutons du panneau avant du moniteur pour régler les paramètres de l'image.



Bouton sur le panneau avant		Description
1	 Haut	Utilisez le bouton Haut pour ajuster (augmenter la valeur) des éléments dans le menu OSD.
2	 Bas	Utilisez le bouton Bas pour ajuster (baisser la valeur) des éléments dans le menu OSD.
3	 Sélectionner	Utilisez le bouton Sélectionner pour confirmer votre sélection.
4	 Retour	Utilisez le bouton Retour pour retourner au menu précédent.





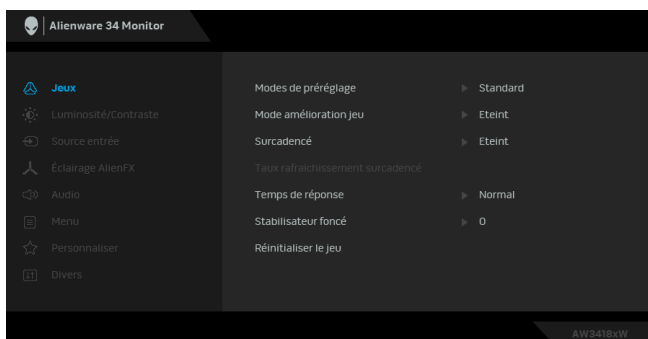

Utilisation du menu d'affichage à l'écran (OSD)

Accès au système des menus

REMARQUE : Si vous accédez à un autre menu ou quittez le menu OSD après avoir modifié les paramètres, les modifications sont sauvegardées automatiquement par le moniteur. Elles sont également sauvegardées après avoir attendu que le menu OSD disparaisse.

1. Appuyez le bouton  pour lancer le menu OSD et afficher le menu principal.



2. Appuyez les boutons  et  pour accéder aux différentes options de configuration. En se déplaçant d'une icône à l'autre, le nom de l'option est affiché en surbrillance. Consultez le tableau suivant pour la liste complète des options disponibles pour le moniteur.
3. Appuyez une fois le bouton  pour activer l'option en surbrillance.
4. Appuyez les boutons  et  pour sélectionner le paramètre désiré.
5. Appuyez  pour accéder au sous-menu puis utilisez les touches directionnelles, en fonction des indicateurs sur le menu, pour effectuer des modifications.
6. Sélectionner le bouton  pour revenir au menu principal.

Icône	Menu et sous-menus	Description
-------	--------------------	-------------



Jeux

Utilisez ce menu pour personnaliser votre expérience de jeu visuel.

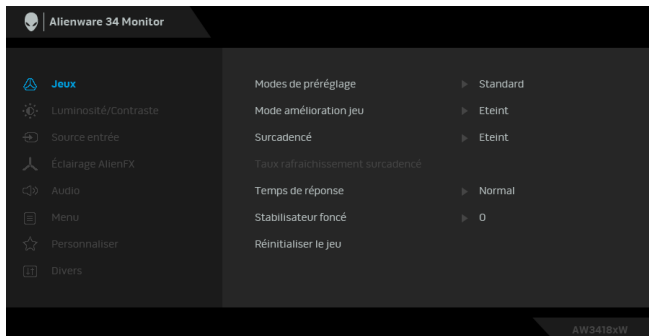

Modes de préréglage

Permet de choisir parmi différents modes de couleurs prérégés.

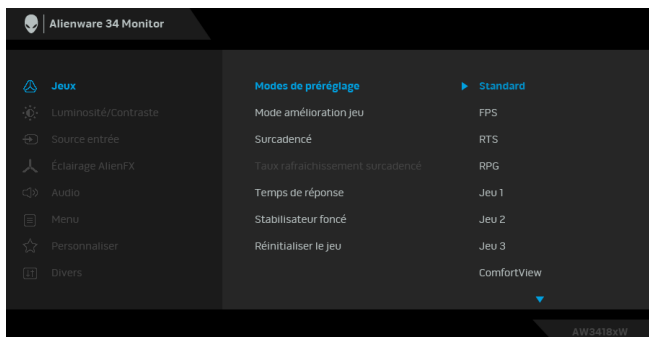



- **Standard** : Charge les réglages par défaut du moniteur. C'est le mode de préréglage par défaut.
- **FPS** : Charge les paramètres de couleur idéaux pour les jeux de tir subjectif.
- **RTS** : Charge les paramètres de couleur idéaux pour les jeux de stratégie en temps-réel.
- **RPG** : Charge les paramètres de couleur idéaux pour les jeux de rôle.

Modes de pré réglage

- **Jeu 1/Jeu 2/Jeu 3** : Permet de personnaliser les paramètres de couleur pour vos besoins de jeu.
- **ComfortView** : Diminue le niveau de la lumière bleue émise par l'écran pour rendre la visualisation plus confortable pour vos yeux.

MISE EN GARDE : Les effets à long terme possibles de l'émission de lumière bleue du moniteur peuvent causer des blessures, comme la fatigue oculaire, la fatigue oculaire numérique ou des dommages aux yeux. Utiliser le moniteur pendant de longues périodes peut également causer des douleurs dans certaines parties du corps comme le cou, les bras, le dos et les épaules.

Pour réduire le risque de fatigue oculaire et de douleur au cou/bras/dos/épaules lors de l'utilisation du moniteur pendant de longues périodes, nous vous conseillons de :

1. Réglez la distance de l'écran entre 20 pouces et 28 pouces (50 cm-70 cm) de vos yeux.
 2. Clignez fréquemment pour humecter vos yeux ou mouillez vos yeux avec de l'eau après une utilisation prolongée du moniteur.
 3. Faire des pauses régulières et fréquentes pendant 20 minutes toutes les deux heures;
 4. Détourner le regard de votre moniteur et regarder un objet lointain à 20 pieds de distance pendant au moins 20 secondes pendant les pauses.
 5. Effectuer des étirements pour soulager la tension dans le cou, les bras, le dos et les épaules pendant les pauses.
- **Chaud** : Augmente la température des couleurs. L'écran affiche des teintes plus chaudes avec des tons rouges/jaunes.
 - **Froid** : Diminue la température des couleurs. L'écran affiche des teintes plus froides avec des tons bleus.
 - **Couleur Perso** : Permet de paramétrer manuellement les couleurs. Appuyez les boutons  et  pour régler les valeurs des trois couleurs (rouge, vert, bleu) et définir un mode de pré réglage des couleurs personnalisé.
-

**Mode
amélioration jeu** La fonctionnalité offre trois fonctions disponibles pour améliorer votre expérience de jeu.

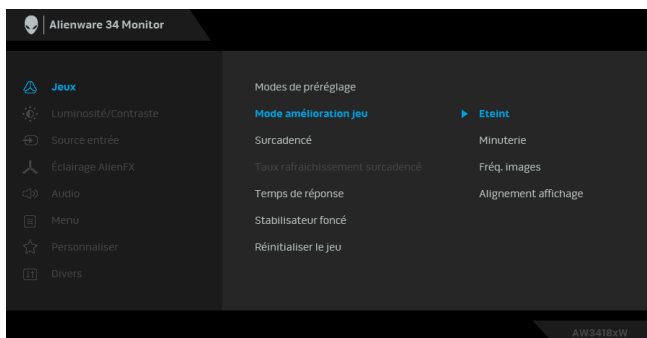

- **Eteint**

Sélectionnez pour désactiver les fonctions sous **Mode amélioration jeu**.

- **Minuterie**

Permet de désactiver ou d'activer la minuterie en haut à gauche de l'écran. La minuterie montre le temps écoulé depuis le début du jeu. Sélectionnez une option dans la liste d'intervalle de temps pour mesurer votre taux de jeu cible.

- **Fréq. images**

Sélectionner **Sur** vous permet d'afficher les images par seconde actuelles lorsque vous jouez. Plus la fréquence est élevée, plus le mouvement est fluide.

- **Alignement affichage**

Activez la fonction afin d'assurer l'alignement parfait du contenu de la vidéo à partir d'écrans multiples.

Surcadencé

Vous permet de faire fonctionner le moniteur à une fréquence de rafraîchissement supérieure à celle spécifiée par la spécification du panneau.

REMARQUE : Cette fonction est disponible uniquement lors de l'utilisation de l'entrée DP (DisplayPort).

REMARQUE : Le surcadencage peut provoquer un scintillement de l'écran. Pour réduire ces effets, essayez de fixer un taux de rafraîchissement plus faible dans le menu **Taux rafraîchissement surcadencé**.

**Taux
rafraîchissement
surcadencé**

La fonction augmente le taux de rafraîchissement de votre écran.

Utilisez ▲ ou ▼ pour ajuster la fréquence par incréments de 5 Hz, de 105 à 120 Hz (pour AW3418DW) ou 150 à 160 Hz (pour AW3418HW).

Après avoir spécifié le taux de rafraîchissement, le message suivant apparaît pour vous guider dans le processus :

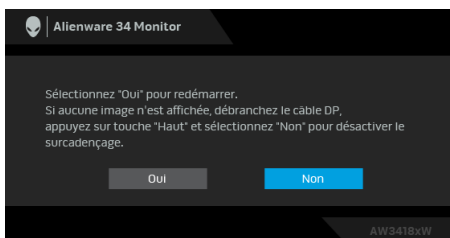

REMARQUE : Cette fonction est disponible uniquement quand **Surcadencé** est activé.

REMARQUE : Le surcadencage peut provoquer un scintillement de l'écran. Pour réduire ces effets, essayez de fixer un taux de rafraîchissement plus faible.

**Temps de
réponse**

Permet de définir le **Temps de réponse** sur **Normal**, **Rapide** ou **Super rapide**.

Stabilisateur foncé

La fonctionnalité améliore la visibilité dans les scénarios de jeux sombres. Plus la valeur est élevée (entre 0 et 3), meilleure est la visibilité dans la zone sombre de l'image de l'affichage.

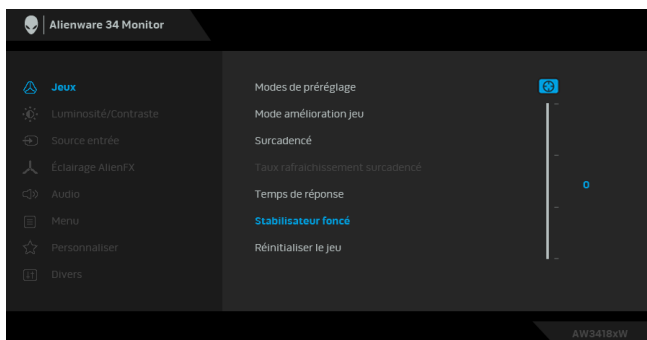

Réinitialiser le jeu

Sélectionnez cette option pour rétablir les paramètres de jeu par défaut.



Luminosité/Contraste

Utilisez ce menu pour activer la fonction de réglage de **Luminosité/Contraste**.

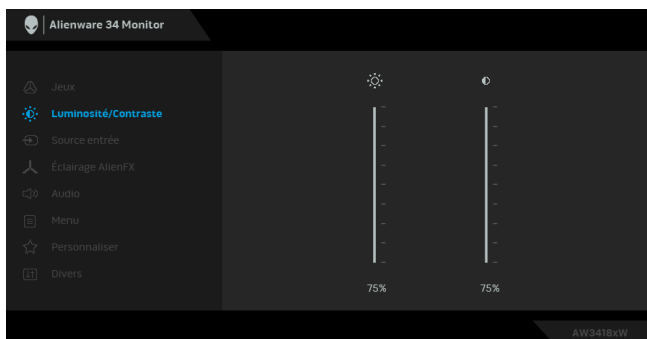

Luminosité La **Luminosité** permet de régler la luminance du rétroéclairage.

Appuyez le bouton ▲ pour augmenter la luminosité et le bouton ▼ pour la diminuer (mini. 0 / maxi. 100).

Contraste Réglez la **Luminosité** au préalable puis le **Contraste** uniquement si un réglage supplémentaire s'impose.

Appuyez le bouton ▲ pour augmenter le contraste et le bouton ▼ pour le diminuer (mini. 0 / maxi. 100).

La fonction de réglage du **Contraste** permet de régler le rapport des brillances entre parties sombres et claires de l'image sur l'écran.



Source entrée Utilisez le menu **Source entrée** pour effectuer une sélection entre les différents signaux vidéo pouvant être connectés au moniteur.

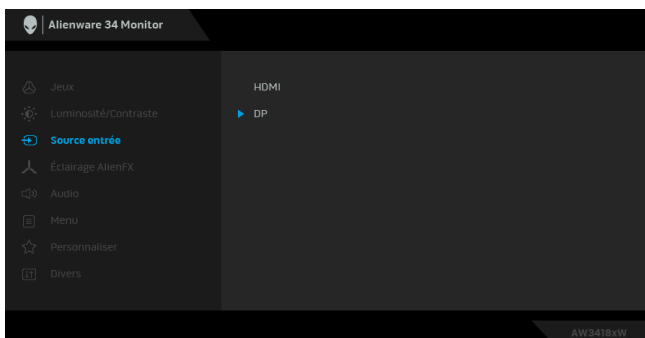

HDMI Sélectionnez l'entrée **HDMI** en cas d'utilisation du connecteur HDMI.

DP Sélectionnez l'entrée **DP** en cas d'utilisation du connecteur DisplayPort (DP).



Éclairage AlienFX

Utilisez ce menu pour ajuster l'éclairage du logo Alienware et les lumières Triad sur l'arrière et le pied du moniteur, les lumières bas sur le bas du moniteur et le bouton d'alimentation.

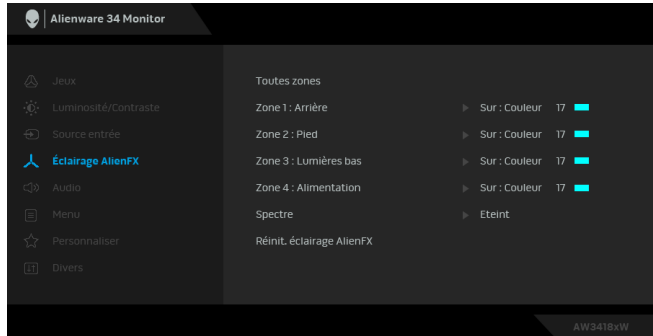

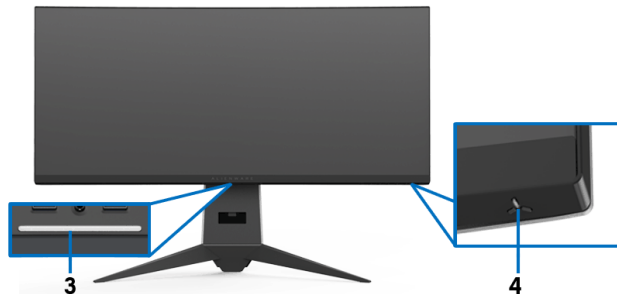
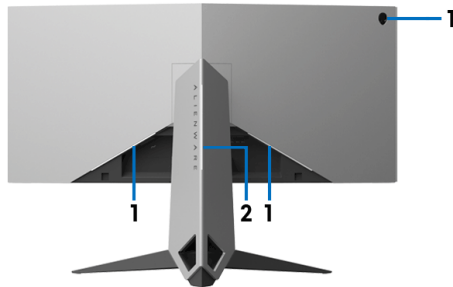

Avant d'effectuer des réglages, sélectionnez une ou toutes ces 4 zones à partir des sous-menus. L'illustration ci-dessous indique les zones d'éclairage.

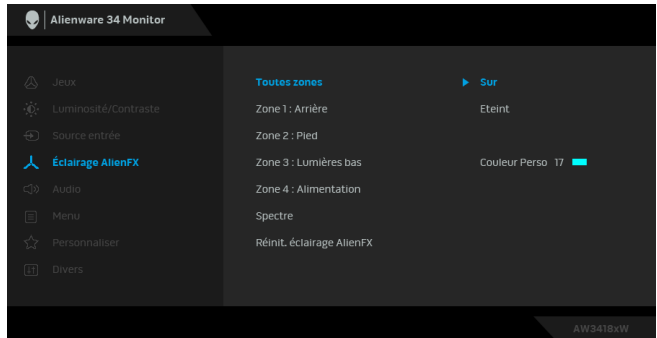

- Toutes zones**
- Zone 1 : Arrière**
- Zone 2 : Pied**
- Zone 3 : Lumières bas**
- Zone 4 : Alimentation**

Pour spécifier une couleur d'éclairage LED, sélectionnez **Sur** et appuyez le bouton  pour mettre en surbrillance l'option **Couleur Perso.**



Ensuite, faites une sélection dans la liste des 20 couleurs disponibles en utilisant les boutons  et .

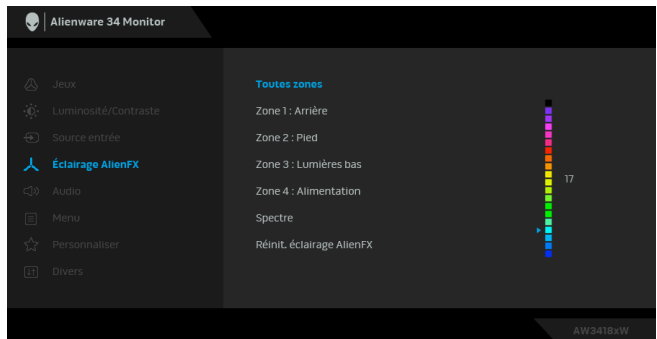

Le tableau suivant représente le numéro de couleur et les codes RVB utilisés pour les 20 couleurs des LED.

No.	R	V	B
1	0	0	0
2	100	0	240
3	144	0	240
4	240	0	240
5	240	0	176
6	240	0	112
7	240	0	0
8	240	80	0
9	240	128	0
10	240	224	0
11	120	240	0
12	160	240	0
13	100	245	35
14	0	240	0
15	0	240	85
16	70	240	145
17	0	240	240
18	0	160	240
19	0	96	240
20	0	0	240

Pour éteindre les lumières AlienFX, sélectionnez **Eteint**.

REMARQUE : Ces fonctions sont disponibles uniquement quand **Spectre** est désactivé.

Spectre

Quand vous sélectionnez **Sur**, les lumières AlienFX des 4 zones brillent et changent de couleur en séquence du spectre : rouge, orange, jaune, vert, bleu, indigo et violet.

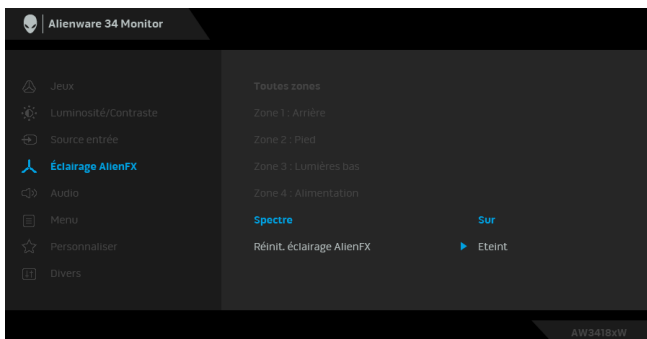

REMARQUE : Quand la fonction est réglée sur **Sur**, les fonctions ci-dessus sont désactivées.

Réinit. éclairage AlienFX

Sélectionnez cette option pour rétablir les paramètres de l'éclairage par défaut.



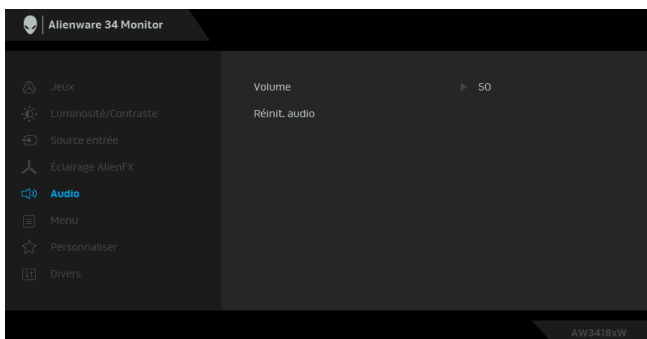

Audio



Volume

Permet de régler le niveau de volume de la sortie casque.

Utilisez  ou  pour régler le niveau de volume de 0 à 100.

Réinit. audio

Sélectionnez cette option pour rétablir les paramètres audio par défaut.



Menu

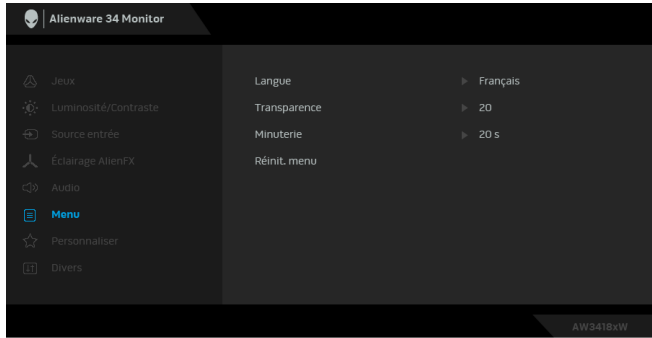

Sélectionnez cette option pour régler les paramètres de l'OSD, comme la langue affichée, la durée pendant laquelle le menu reste affiché à l'écran, etc.



Langue



Choisissez une des huit langues disponibles (Anglais, Espagnol, Français, Allemand, Portugais brésilien, Russe, Chinois simplifié ou Japonais) pour l'affichage de l'OSD.

Transparence

Sélectionnez cette option pour modifier la transparence du menu en utilisant les boutons  et  (mini. 0/maxi. 100).

Minuterie

Définit la durée pendant laquelle l'OSD restera activé après avoir appuyé un bouton.

Utilisez  ou  pour déplacer le curseur par incréments de 1 seconde, de 5 à 60 secondes.

Réinit. menu

Rétablit tous les paramètres de réglage de l'OSD aux valeurs d'usine.



Personnaliser

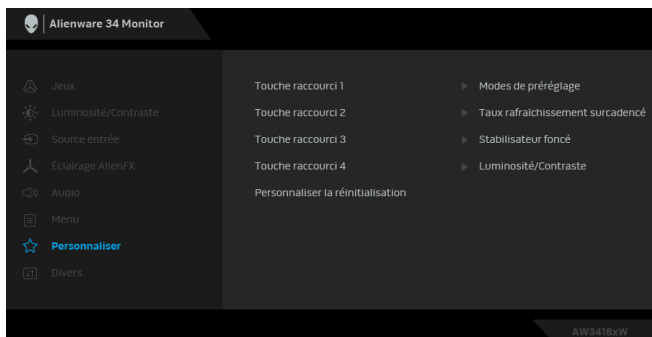

Touche raccourci 1	Permet de choisir une fonctionnalité parmi Modes de prééclairage , Taux rafraîchissement surcadencé , Stabilisateur foncé , Luminosité/Contraste , Mode amélioration jeu , Source entrée ou Volume et de la définir comme touche de raccourci.
Touche raccourci 2	
Touche raccourci 3	
Touche raccourci 4	
Personnaliser la réinitialisation	Restaure les touches de raccourci aux valeurs par défaut de l'usine.



Divers

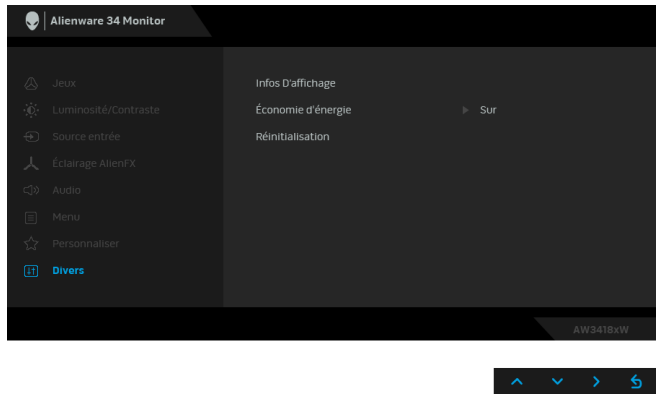

Infos D'affichage	Affiche les paramètres actuels du moniteur.
Économie d'énergie	Le réglage par défaut est Sur , permettant au moniteur d'entrer en veille quand le système entre en veille. Sélectionner Éteint peut empêcher le moniteur d'entrer en veille prolongée et d'être incapable de se réveiller. REMARQUE : Appuyer un bouton (excepté le bouton d'alimentation) sur le panneau avant du moniteur peut également réveiller le moniteur après qu'il entre en veille prolongée.
Réinitialisation	Rétablit tous les paramètres de réglage aux valeurs d'usine.

Messages d'avertissement OSD

Lorsque le moniteur entre en mode **Économie d'énergie**, le message suivant s'affiche :

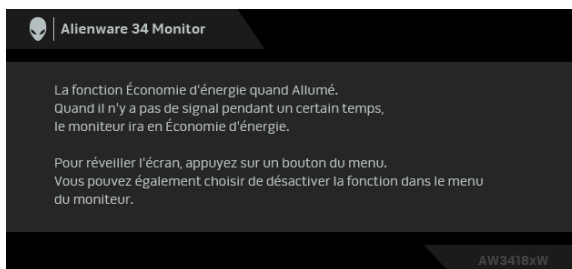

Voir **Dépannage** pour plus d'informations.

Réglage de la résolution maximale

Pour régler le moniteur sur la résolution maximale :

Sous Windows 7, Windows 8 et Windows 8.1 :

1. Pour Windows 8 et Windows 8.1 seulement, sélectionnez la vignette Bureau pour passer au bureau classique.
2. Faites un clic-droit sur le bureau et sélectionnez **Résolution d'écran**.
3. Cliquez sur la Liste déroulante de la Résolution d'écran et sélectionnez **3440 x 1440** (pour AW3418DW) ou **2560 x 1080** (pour AW3418HW).
4. Cliquez sur **OK**.

Sous Windows 10 :

1. Faites un clic-droit sur le bureau et cliquez sur **Paramètres d'affichage**.
2. Cliquez sur **Paramètres d'affichage avancés**.
3. Cliquez sur la liste déroulante de la **Résolution** et sélectionnez **3440 x 1440** (pour AW3418DW) ou **2560 x 1080** (pour AW3418HW).
4. Cliquez sur **Appliquer**.

Si vous ne voyez pas l'option 3440 x 1440 ou 2560 x 1080, vous avez peut-être besoin de mettre à jour votre pilote graphique. Selon votre ordinateur, menez à bien l'une des procédures suivantes :

Si vous avez un ordinateur de bureau ou portable Dell :

- Allez sur **www.dell.com/support**, saisissez votre tag de service et téléchargez le dernier pilote pour votre carte graphique.

Si vous utilisez un ordinateur d'une marque autre que Dell (portable ou de bureau) :

- Allez sur le site de support de votre ordinateur et téléchargez les derniers pilotes graphiques.
- Allez sur le site de support de votre carte et téléchargez les derniers pilotes graphiques.

À l'aide de l'inclinaison, du pivotement et du déploiement vertical

REMARQUE : Les instructions suivantes sont applicables uniquement pour fixer le pied qui a été livré avec votre moniteur. Si vous fixez un pied que vous avez acheté d'une autre source, suivez les instructions d'installation fournies avec le pied.

Inclinaison, pivotement

Avec le pied fixé au moniteur, vous pouvez incliner et faire pivoter le moniteur pour l'angle de vision le plus confortable.

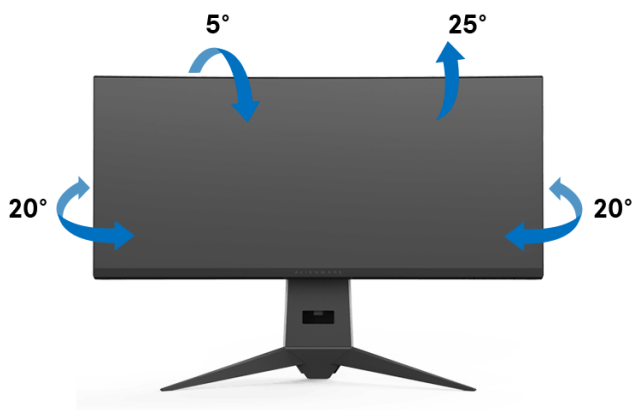

REMARQUE : Le pied n'est pas installé à l'usine lorsqu'il est expédié.

Extension verticale

 **REMARQUE :** Le pied se déploie verticalement jusqu'à 130 mm. Les figures ci-dessous illustrent comment déployer le pied verticalement.



Utiliser l'application AlienwareFX

AlienwareFX est une application qui vous permet d'accéder au Alienware gaming monitor control center (Centre de contrôle du moniteur de jeu Alienware). En utilisant cette application, vous pouvez contrôler les comportements et la couleur d'éclairage LED pour vos moniteurs de jeux Alienware.

 **REMARQUE : L'application AlienFX est disponible en téléchargement sur : <http://www.dell.com/support/home/us/en/04/products/>.**

 **REMARQUE : Si vous avez un ordinateur de bureau ou portable de jeu Alienware, utilisez AWCC (Alienware Command Center) pour contrôler les éclairages.**

Conditions préalables

Avant d'utiliser l'application AlienFX sur un système non-Alienware :

- Assurez-vous que votre connexion Internet est active.
- Connectez le port USB 3.0 en amont (câble fourni) de votre moniteur Alienware à un port USB 3.0 disponible sur votre ordinateur.
- Assurez-vous que l'application AlienFX est installée sur votre ordinateur.

 **REMARQUE : Pendant l'installation d'AlienFX, vous êtes invité à redémarrer l'ordinateur. Cliquez sur Yes (Oui) pour redémarrer l'ordinateur. Cela garantit qu'AlienFX est installé correctement.**

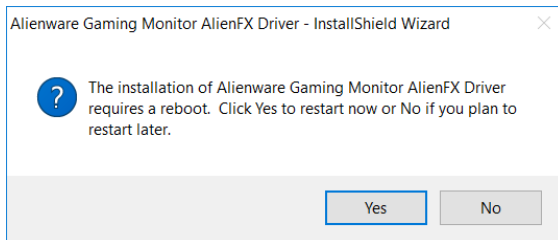

 **REMARQUE : Le raccourci de l'application AlienFX,  , est placé sur le bureau de Windows pour un accès rapide.**

Naviguer dans l'application AlienFX

Si toutes les conditions préalables à l'utilisation de l'application AlienFX sont remplies, double-cliquez sur l'icône de raccourci sur votre bureau, , pour accéder au Alienware gaming monitor control center (Centre de contrôle du moniteur de jeu Alienware).

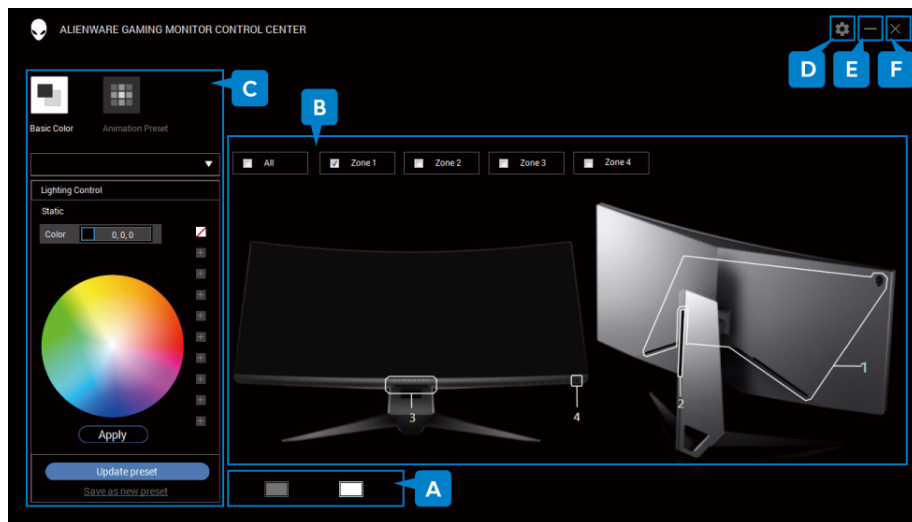



Le tableau suivant donne un aperçu de l'application :

No.	Fonctions	Descriptions
A	Miniatures des moniteurs	Affiche tous les moniteurs Alienware connectés à votre ordinateur via le câble USB en amont. Sélectionnez un moniteur à partir des miniatures avant de procéder à des ajustements. Si seul un moniteur est connecté au système, une seule miniature de moniteur s'affiche et vous pouvez ignorer la sélection.
B	Sélection de la zone	Les zones sont numérotées. Pour sélectionner une seule zone, cliquez sur la zone à l'intérieur de l'image ou utilisez la case à cocher pour sélectionner une zone. Pour sélectionner toutes les zones, cochez la case à All (Toutes zones) .
C	Contrôles de l'éclairage	Ces contrôles vous permettent de spécifier les effets d'éclairage pour votre moniteur. Voir « Définir les effets d'éclairage » pour des détails.
D	À propos de	Sélectionnez pour afficher le numéro de version actuel.

E	Réduire	Cliquez pour réduire la fenêtre de l'application.
F	Fermer	Cliquez pour quitter l'application. REMARQUE : Quand vous quittez l'application, les modifications que vous avez effectuées ne seront pas enregistrées.

Définir les effets d'éclairage

Vous pouvez ajuster les effets d'éclairage pour la(les) zone(s) sélectionnée(s) en cliquant sur l'une des options suivantes :

Icône	Effets d'éclairage
	<ul style="list-style-type: none"> Couleur de base
	<ul style="list-style-type: none"> Préréglage d'animation

 **REMARQUE :** Vous ne pourrez peut-être pas accéder aux mêmes paramètres d'effets d'éclairage que vous avez effectués une fois que vous :

- quittez l'application
- débranchez le câble USB en amont du moniteur et de l'ordinateur

Couleur de base

L'option permet d'allumer l'éclairage LED avec une couleur statique.

Couleur de base	Description
	<p>Pour appliquer l'effet :</p> <ol style="list-style-type: none"> Choisissez une couleur préférée dans la palette de couleurs (ou la liste des couleurs prédéfinies). La couleur sélectionnée et ses codes de couleur RVB seront affichés. Sélectionnez Apply (Appliquer) pour enregistrer les modifications. <p>REMARQUE : Voir Personnaliser les couleurs prédéfinies pour des détails sur les couleurs prédéfinies.</p>

Préréglage d'animation

Vous pouvez choisir **Morphing**, **Pulsing (Pulsation)** ou **Spectrum (Spectre)** dans le panneau de contrôle d'éclairage préréglé.

Morphing

Description

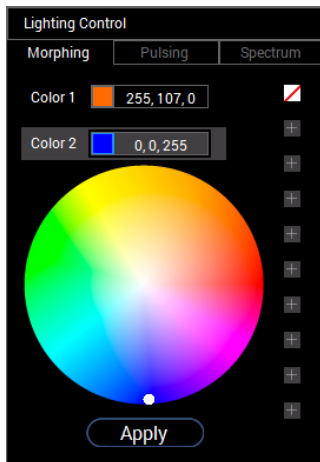

L'effet change la couleur de la lumière en une autre par une transition fluide.

Pour appliquer l'effet :

1. Sélectionnez le bouton **Color 1 (Couleur 1)** pour définir la couleur de la lumière de début.
2. Choisissez une couleur préférée dans la palette de couleurs (ou la liste des couleurs prédéfinies). La couleur sélectionnée et ses codes de couleur RVB seront affichés.
3. Sélectionnez le bouton **Color 2 (Couleur 2)** pour définir la couleur de la lumière de fin.
4. Répétez l'étape 2.
5. Sélectionnez **Apply (Appliquer)** pour enregistrer les modifications.

REMARQUE : Voir [Personnaliser les couleurs prédéfinies](#) pour des détails sur les couleurs prédéfinies.

Pulsing (Pulsation)

Description

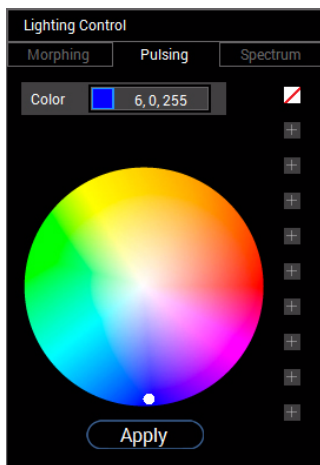

L'effet fait clignoter la lumière avec une courte pause.

Pour appliquer l'effet :

1. Choisissez une couleur préférée dans la palette de couleurs (ou la liste des couleurs prédéfinies). La couleur sélectionnée et ses codes de couleur RVB seront affichés.
2. Sélectionnez **Apply (Appliquer)** pour enregistrer les modifications.

REMARQUE : Voir [Personnaliser les couleurs prédéfinies](#) pour des détails sur les couleurs prédéfinies.

Spectrum (Spectre)

Description

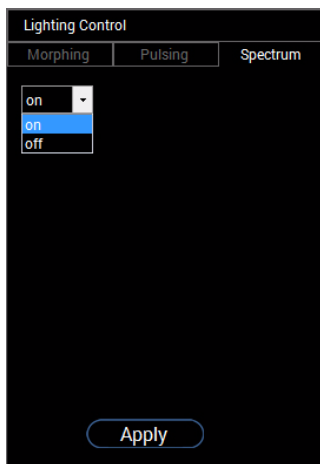

L'effet fait changer la lumière en séquence de spectre : rouge, orange, jaune, vert, bleu, indigo et violet.

Pour appliquer l'effet :

1. Sélectionnez **on (allumé)** dans la liste déroulante.
2. Sélectionnez **Apply (Appliquer)** pour enregistrer les modifications.

REMARQUE : Pour éteindre l'effet, sélectionnez **off (éteint)**.

Personnaliser les couleurs prédéfinies

Pour une utilisation pratique des couleurs selon vos préférences, vous pouvez créer et gérer 10 jeux de couleurs prédéfinies au plus. Chaque jeu peut contenir 10 couleurs, y compris la couleur par défaut - noir.

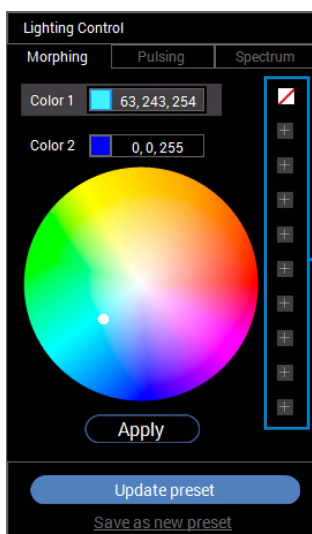

un jeu de couleurs prédéfinies

 **REMARQUE :** La personnalisation des couleurs prédéfinies est toujours accessible chaque fois que vous lancez l'application.

Créer un jeu de couleurs prédéfinies

Vous pouvez créer au plus 10 jeux de couleurs prédéfinies pour un accès rapide à vos couleurs préférées.

Pour ce faire :

1. Cliquez sur une nouvelle case de couleur, , dans la liste.
2. Choisissez une couleur préférée dans la palette de couleurs. La couleur sélectionnée et ses codes de couleur RVB seront affichés.
3. Pour ajouter plus de couleurs à la liste, répétez les étapes 1 et 2.

 **REMARQUE : À l'exception de la couleur prédéfinie par défaut - noir, , vous pouvez ajouter de nouvelles couleurs pour un total de 9.**

4. Cliquez sur **Save as new preset (Enregistrer comme nouveau pré réglage)** quand vous avez terminé d'organiser les couleurs préférées pour la liste.

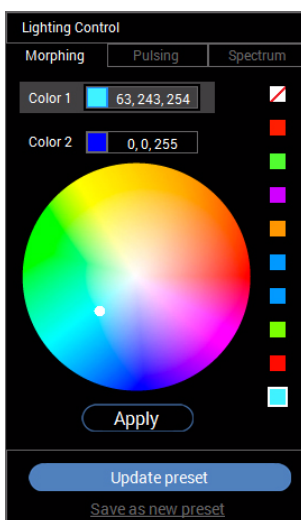

5. Dans la fenêtre **Preset Name (Nom du pré réglage)**, utilisez le clavier pour nommer le jeu des couleurs prédéfinies.



6. Sélectionnez **OK** pour enregistrer le jeu personnalisé de couleurs prédéfinies.
7. Pour créer plus de jeux personnalisés, répétez les étapes 1 à 6.

Changer une couleur prédéfinie

Pour changer une couleur prédéfinie :

1. Cliquez sur ▼ pour ouvrir la liste des jeux personnalisés.
2. Sélectionnez le jeu dans lequel se trouve l'élément de couleur que vous souhaitez changer.

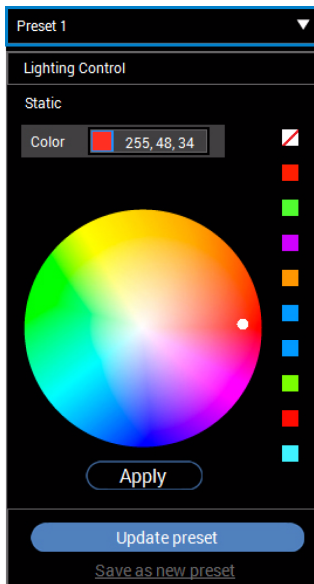

3. Cliquez sur la case souhaitée (avec la couleur existante) pour la mettre en surbrillance.
4. Choisissez une couleur préférée dans la palette de couleurs. La couleur sélectionnée et ses codes de couleur RVB seront affichés.
5. Une fois terminé, cliquez sur **Update preset (Mettre à jour le prééglage)** pour enregistrer les modifications.

Supprimer une couleur prédéfinie

1. Cliquez sur  pour ouvrir la liste des jeux personnalisés.
2. Sélectionnez le jeu dans lequel se trouve l'élément de couleur que vous souhaitez supprimer.
3. Cliquez-droit sur la case souhaitée (avec la couleur existante) pour afficher le sous-menu « **Delete Color** » (**Supprimer la couleur**) et sélectionnez-le pour enregistrer les modifications.

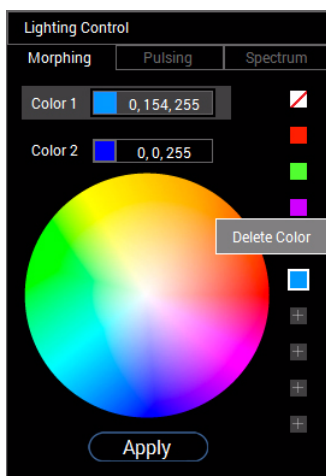

4. Une fois terminé, cliquez sur **Update preset (Mettre à jour le préréglage)** pour enregistrer les modifications.

Supprimer un jeu de couleurs prédéfinies

Pour supprimer un jeu personnalisé de couleurs prédéfinies, vous avez créé :

1. Cliquez sur ▼ pour ouvrir la liste.
2. Dans la liste ouverte, sélectionnez le jeu que vous voulez supprimer.



3. Cliquez sur ✕.
4. Dans la fenêtre ouverte, sélectionnez **OK** pour enregistrer les modifications.



Dépannage

⚠ MISE EN GARDE : Avant de débiter quelque procédure que ce soit de cette section, suivez les [Consignes de sécurité](#).

Test-Auto

Votre moniteur dispose d'une fonction de test automatique qui vous permet de vérifier s'il fonctionne correctement. Si votre moniteur et votre ordinateur sont connectés correctement mais que l'écran du moniteur reste éteint, effectuez le test automatique du moniteur en suivant ces étapes :

1. Éteignez votre ordinateur et le moniteur.
2. Débranchez le câble vidéo à l'arrière de l'ordinateur. Afin de vous assurer du bon fonctionnement du Test Automatique, déconnectez tous les câbles numériques situés à l'arrière de l'ordinateur.
3. Rallumez le moniteur.

✍ REMARQUE : Une boîte de dialogue doit apparaître à l'écran (sur un arrière-plan noir) si le moniteur ne peut pas détecter un signal vidéo et s'il fonctionne correctement. En mode auto-test, le témoin d'alimentation DÉL est blanc clignotant.

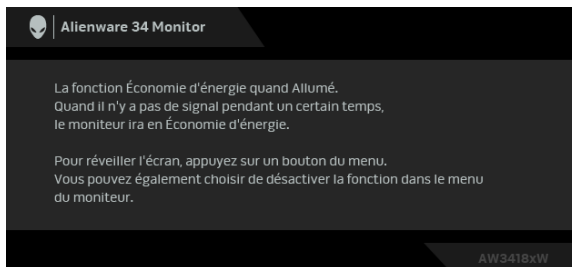

✍ REMARQUE : Cette boîte de dialogue apparaîtra également lors du fonctionnement habituel du système en cas de déconnexion ou de dommages du câble vidéo.

4. Éteignez votre moniteur et reconnectez le câble vidéo; puis rallumez votre ordinateur ainsi que votre moniteur.

Si l'écran de votre moniteur n'affiche toujours aucune image après avoir suivi la procédure précédente, vérifiez votre contrôleur vidéo et votre ordinateur, puis que votre moniteur fonctionne correctement.

Diagnostiques intégrés

Votre moniteur a un outil de diagnostic intégré qui vous aide à déterminer si l'anomalie d'écran que vous avez est un problème inhérent à votre moniteur, ou à votre ordinateur et carte vidéo.

 **REMARQUE : Vous pouvez effectuer le diagnostic intégré quand le câble vidéo est débranché et le monitor est en mode test automatique.**

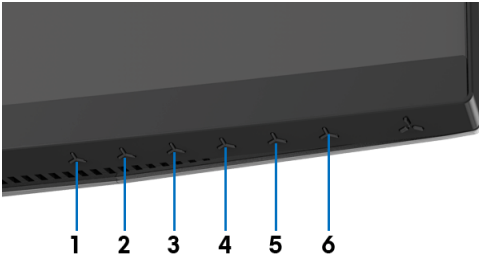

Exécutez le diagnostic intégré :

1. Assurez-vous que l'écran est propre (pas de particules de poussière sur la surface de l'écran).
2. Débranchez le câble vidéo à l'arrière de l'ordinateur ou du moniteur. Le moniteur se rend alors dans le mode de test automatique.
3. Appuyez et maintenez **Bouton 3** pendant 5 secondes. Un écran gris apparaît après 1 seconde.
4. Examinez soigneusement l'écran pour détecter des anomalies.
5. Appuyez **Bouton 3** à nouveau. L'affichage de l'écran doit passer au rouge.
6. Examinez l'écran pour détecter des anomalies quelconques.
7. Répétez les étapes 5 et 6 pour inspecter l'affichage avec des écrans verts, bleus, noirs et blancs.

Le test est terminé quand l'écran blanc apparaît. Pour quitter, appuyez à nouveau le **Bouton 3**.

Si vous ne détectez pas d'anomalies quelconques lors de l'utilisation de l'outil de diagnostic intégré, le moniteur fonctionne correctement. Vérifiez la carte vidéo et l'ordinateur.

Problèmes généraux

Le tableau suivant contient les informations générales relatives aux problèmes courants du moniteur que vous pouvez rencontrer, et les solutions possibles :

Symptômes courants	Description du problème	Solutions possibles
Pas de vidéo/ Témoin d'alimentation éteinte	Pas d'image	<ul style="list-style-type: none">Assurez-vous que le câble vidéo reliant l'ordinateur et le moniteur est correctement branché et fixé.Vérifiez que la prise de courant marche correctement en branchant un autre appareil électrique dessus.Assurez-vous que le bouton d'alimentation est complètement enfoncé.Assurez-vous que la source d'entrée correcte est sélectionnée dans le menu Source entrée.
Pas de vidéo/ Témoin d'alimentation allumé	Pas d'image ou pas de luminosité	<ul style="list-style-type: none">Augmentez les contrôles de luminosité et de contraste via l'OSD.Effectuez la vérification à l'aide de la fonction de test automatique de l'écran.Vérifiez qu'il n'y a pas de broches tordues ou cassées à l'extrémité du câble vidéo.Exécutez le diagnostic intégré.Assurez-vous que la source d'entrée correcte est sélectionnée dans le menu Source entrée.
Mauvaise mise au point	L'image est floue, trouble ou voilée	<ul style="list-style-type: none">Retirez les câbles de rallonge vidéo.Effectuez la réinitialisation du moniteur aux paramètres d'usine.Modifiez la résolution vidéo pour obtenir le rapport d'aspect correct.
Vidéo tremblante / vacillante	Image comportant des vagues ou un léger mouvement	<ul style="list-style-type: none">Effectuez la réinitialisation du moniteur aux paramètres d'usine.Vérifiez les facteurs environnementaux.Déplacez le moniteur et testez-le dans une autre pièce.

Pixels manquants	L'écran LCD affiche des points	<ul style="list-style-type: none"> Éteignez et rallumez. Certains pixels éteints d'une manière permanente sont un défaut naturel de la technologie LCD. Pour plus d'informations sur la Qualité des moniteurs Dell et la Politique sur les pixels, voir le site de Support de Dell à l'adresse : www.dell.com/support/monitors.
Pixels fixes	L'écran LCD affiche des points lumineux	<ul style="list-style-type: none"> Éteignez et rallumez. Certains pixels éteints d'une manière permanente sont un défaut naturel de la technologie LCD. Pour plus d'informations sur la Qualité des moniteurs Dell et la Politique sur les pixels, voir le site de Support de Dell à l'adresse : www.dell.com/support/monitors.
Problèmes de luminosité	Image trop terne ou trop lumineuse	<ul style="list-style-type: none"> Effectuez la réinitialisation du moniteur aux paramètres d'usine. Réglez les contrôles de luminosité et de contraste via l'OSD.
Distorsion géométrique	Image mal centrée	<ul style="list-style-type: none"> Effectuez la réinitialisation du moniteur aux paramètres d'usine.
Lignes Horizontales et Verticales	L'écran affiche une ou plusieurs lignes	<ul style="list-style-type: none"> Effectuez la réinitialisation du moniteur aux paramètres d'usine. Effectuez la procédure de test automatique du moniteur et déterminez si de telles lignes apparaissent également dans le mode de test automatique. Vérifiez qu'il n'y a pas de broches tordues ou cassées à l'extrémité du câble vidéo. Exécutez le diagnostic intégré.
Problèmes de synchronisation	L'écran est brouillé ou semble découpé en pièces	<ul style="list-style-type: none"> Effectuez la réinitialisation du moniteur aux paramètres d'usine. Effectuez la procédure de test automatique du moniteur pour déterminer si l'écran brouillé apparaît également dans le mode de test automatique. Vérifiez qu'il n'y a pas de broches tordues ou cassées à l'extrémité du câble vidéo. Redémarrez l'ordinateur en <i>mode sans échec</i>.
Problèmes liés à la sécurité	Signes visibles de fumée ou d'étincelles	<ul style="list-style-type: none"> N'effectuez aucun dépannage. Contactez Dell immédiatement.

Problèmes intermittents	Mauvais fonctionnement marche et arrêt du moniteur	<ul style="list-style-type: none"> Assurez-vous que le câble vidéo reliant l'ordinateur au moniteur est correctement branché et fixé. Effectuez la réinitialisation du moniteur aux paramètres d'usine. Effectuez la procédure de test automatique du moniteur pour déterminer si le problème intermittent se produit dans le mode de test automatique.
Couleur manquante	Couleur d'image manquante	<ul style="list-style-type: none"> Effectuez la vérification à l'aide de la fonction de test automatique de l'écran. Assurez-vous que le câble vidéo reliant l'ordinateur au moniteur est correctement branché et fixé. Vérifiez qu'il n'y a pas de broches tordues ou cassées à l'extrémité du câble vidéo.
Mauvaise couleur	La couleur de l'image n'est pas bonne	<ul style="list-style-type: none"> Changez les réglages des Modes de pré réglage dans le menu OSD Jeux en fonction de l'application. Réglez la valeur R/V/B sous Couleur Perso dans le menu OSD Jeux. Exécutez le diagnostic intégré.
Rétention d'image en raison d'une image statique laissée sur le moniteur de façon prolongée	L'ombre faible d'une image statique apparaît sur l'écran	<ul style="list-style-type: none"> Utilisez la fonctionnalité de gestion du courant pour éteindre le moniteur quand vous ne l'utilisez pas. (Pour plus d'informations, voir Modes de gestion d'énergie). Vous pouvez également utiliser un écran de veille qui change dynamiquement.

Problèmes spécifiques au produit

Symptômes spécifiques	Description du problème	Solutions possibles
L'image à l'écran est trop petite	L'image est centrée à l'écran mais n'occupe pas toute la zone d'affichage	<ul style="list-style-type: none">Effectuez la réinitialisation du moniteur aux paramètres d'usine.
Impossible de régler le moniteur avec les boutons situés sur le panneau avant	L'OSD n'apparaît pas à l'écran	<ul style="list-style-type: none">Éteignez le moniteur, débranchez le cordon d'alimentation puis rebranchez-le et rallumez le moniteur.
Aucun signal d'entrée lorsque l'utilisateur appuie sur les commandes	Pas d'image, la diode est bleue	<ul style="list-style-type: none">Vérifiez la source du signal. Assurez-vous que l'ordinateur n'est pas en mode d'économie d'énergie en déplaçant la souris ou en appuyant sur une touche du clavier.Vérifiez que le câble de signal est correctement branché. Rebranchez-le si nécessaire.Réinitialisez l'ordinateur ou le lecteur vidéo.
L'image ne remplit pas tout l'écran	L'image ne peut pas remplir la hauteur ou la largeur de l'écran	<ul style="list-style-type: none">En raison des différents formats vidéo (proportions) des DVD, le moniteur peut s'afficher en plein écran.Exécutez le diagnostic intégré.

Problèmes spécifiques à l'interface Universal Serial Bus (USB)

Symptômes spécifiques	Description du problème	Solutions possibles
L'interface USB ne fonctionne pas	Les périphériques USB ne fonctionnent pas	<ul style="list-style-type: none">▪ Vérifiez que votre moniteur est allumé.▪ Rebranchez le câble montant sur votre ordinateur.▪ Reconnectez les périphériques USB (connecteur en aval).▪ Éteignez et rallumez de nouveau le moniteur.▪ Redémarrez l'ordinateur.▪ Certains périphériques USB tels que les HDD portables nécessitent un courant électrique plus élevé, branchez le périphérique directement sur votre ordinateur.
L'interface USB 3.0 Super vitesse est lente	Les périphériques USB 3.0 Super vitesse fonctionnent lentement voire pas du tout	<ul style="list-style-type: none">▪ Vérifiez que votre ordinateur est compatible USB 3.0.▪ Certains ordinateurs ont à la fois des ports USB 3.0, USB 2.0 et des ports USB 1.1. Assurez-vous que vous utilisez le bon port USB.▪ Rebranchez le câble montant sur votre ordinateur.▪ Reconnectez les périphériques USB (connecteur en aval).▪ Redémarrez l'ordinateur.
Les périphériques USB sans fil cessent de fonctionner quand un périphérique USB 3.0 est branché	Les périphériques USB sans fil répondent lentement ou ne fonctionnent que lorsque la distance entre eux et leur récepteur diminue	<ul style="list-style-type: none">▪ Augmentez la distance entre les périphériques USB 3.0 et le récepteur sans fil USB.▪ Positionnez le récepteur USB sans fil aussi près que possible des périphériques USB sans fil.▪ Utilisez un câble d'extension USB pour positionner le récepteur USB sans fil aussi loin que possible du port USB 3.0.

Appendice

MISE EN GARDE : Consignes de sécurité

⚠ MISE EN GARDE : L'utilisation de commandes, réglages ou procédures autres que spécifiés dans cette documentation peut causer l'exposition à un choc, à des risques électriques, et/ou à des risques mécaniques.

Pour des informations sur les consignes de sécurité, voir les Informations relatives à la sécurité, à l'environnement et à la réglementation.

Déclaration de la FCC (États-Unis seulement) et autres informations réglementaires

Pour la déclaration de la FCC et les autres informations réglementaires, visitez le site Web suivant sur la conformité : www.dell.com/regulatory_compliance.

Contacteur Dell

Pour les clients aux États-Unis, appelez le 800-WWW-DELL (800-999-3355).

✍ REMARQUE : Si vous n'avez pas de connexion Internet active, vous pouvez trouver l'information pour nous contacter sur votre facture d'achat, votre bordereau d'emballage, votre relevé ou le catalogue des produits Dell.

Dell offre plusieurs options de services et d'assistance téléphonique et en ligne. Leur disponibilité est différente suivant les pays et les produits, et certains services peuvent ne pas vous être offerts dans votre région.

- Assistance technique en ligne — www.dell.com/support/monitors
- Contacter Dell — www.dell.com/contactdell