

Dell OptiPlex 9010

Kurulum ve Özelliklerle İlgili Bilgiler

Uyarılar Hakkında



UYARI: UYARI, meydana gelebilecek olası maddi hasar, kişisel yaralanma veya ölüm tehlikesi anlamına gelir.

Mini Tower — Önden ve Arkadan Görünüm

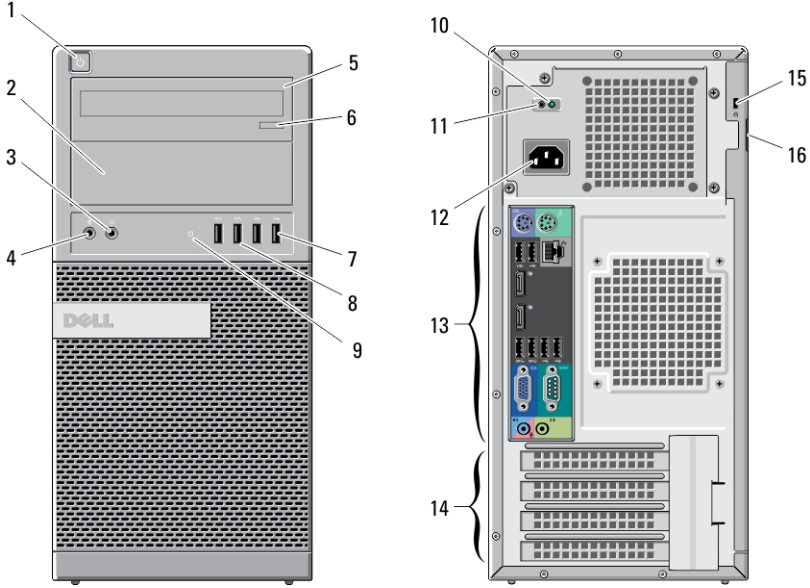

Rakam 1. Mini Tower Önden ve Arkadan Görünümü

- | | |
|---------------------------------------|---------------------------------|
| 1. güç düğmesi, güç ışığı | 5. optik sürücü (isteğe bağlı) |
| 2. optik sürücü yuvası (isteğe bağlı) | 6. optik sürücü çıkarma düğmesi |
| 3. kulaklık konektörü | 7. USB 2.0 konektörleri (2) |
| 4. mikrofon konektörü | 8. USB 3.0 konektörleri (2) |



09XPP3A00

Resmi Model: D05D, D09M, D03S, D01U
Resmi Tip: D05D002, D09M003, D03S002,
D01U003
2011 - 12

9. sürücü etkinlik ışığı
10. güç kaynağı tanılama ışığı
11. güç kaynağı tanılama düğmesi
12. güç konektörü
13. arka panel konektörleri
14. genişletme kartı yuvaları (4)
15. güvenlik kablosu yuvası
16. asma kilit halkası

Masaüstü — Önden Ve Arkadan Görünüm

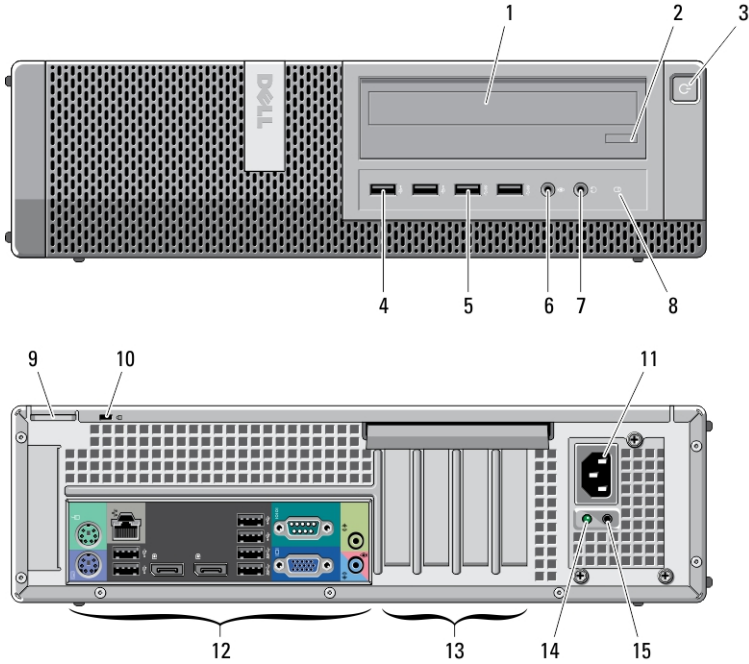

Rakam 2. Masaüstünün Önden ve Arkadan Görünümü

1. optik sürücü
2. optik sürücü çıkarma düğmesi
3. güç düğmesi, güç ışığı
4. USB 2.0 konektörleri
5. USB 3.0 konektörleri
6. mikrofon konektörü
7. kulaklık konektörü
8. sürücü etkinlik ışığı
9. asma kilit halkası
10. güvenlik kablosu yuvası
11. güç konektörü
12. arka panel konektörleri

13. genişletme kartı yuvaları (4)
14. güç kaynağı tanılama ışığı

15. güç kaynağı tanılama düğmesi

Mini-Tower Ve Masaüstü — Arka Panel Görünümü

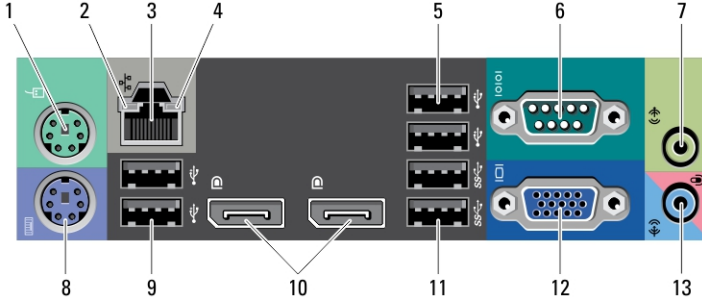

Rakam 3. Mini Tower Ve Masaüstü Arka Panel Görünümü

1. fare konektörü
2. ağ bağlantı bütünlüğü ışığı
3. ağ konektörü
4. ağ etkinlik ışığı
5. USB 2.0 konektörleri (2)
6. seri konektör
7. hat çıkış konektörü
8. klavye konektörü
9. USB 2.0 konektörleri (2)
10. DisplayPort konektörleri (2)
11. USB 3.0 konektörleri (2)
12. VGA konektörü
13. hat giriş/mikrofon konektörü

Small Form Factor — Önden Ve Arkadan Görünüm

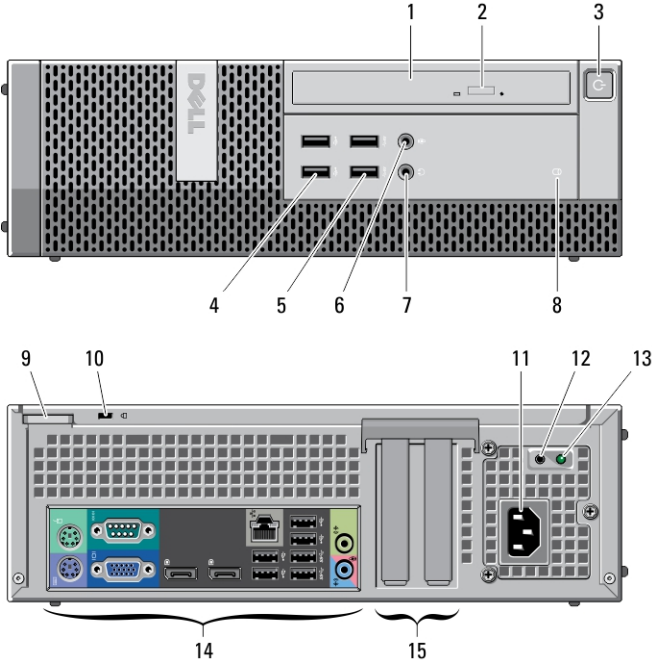

Rakam 4. Small Form Factor Önden ve Arkadan Görünümü

1. optik sürücü
2. optik sürücü çıkarma düğmesi
3. güç düğmesi, güç ışığı
4. USB 2.0 konnektörleri (2)
5. USB 3.0 konnektörleri (2)
6. mikrofon konnektörü
7. kulaklık konnektörü
8. sürücü etkinlik ışığı
9. asma kilit halkası
10. güvenlik kablosu yuvası
11. güç konnektörü
12. güç kaynağı tanılama düğmesi
13. güç kaynağı tanılama ışığı
14. arka panel konnektörleri
15. genişletme kartı yuvaları (2)

Small Form Factor — Arka Panel Görünümü

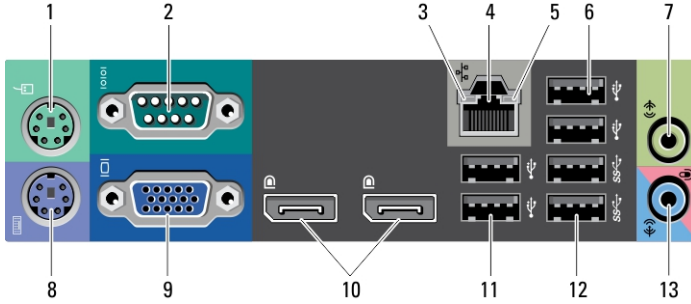

Rakam 5. Small Form Factor Arka Panel Görünümü

- | | |
|-----------------------------|----------------------------------|
| 1. fare konektörü | 8. klavye konektörü |
| 2. seri konektör | 9. VGA konektörü |
| 3. bağlantı bütünlüğü ışığı | 10. DisplayPort konektörleri (2) |
| 4. ağ konektörü | 11. USB 2.0 konektörleri (2) |
| 5. ağ etkinlik ışığı | 12. USB 3.0 konektörleri (2) |
| 6. USB 2.0 konektörleri (2) | 13. hat giriş/mikrofon konektörü |
| 7. hat çıkış konektörü | |

Ultra Small Form Factor — Önden Ve Arkadan Görünüm

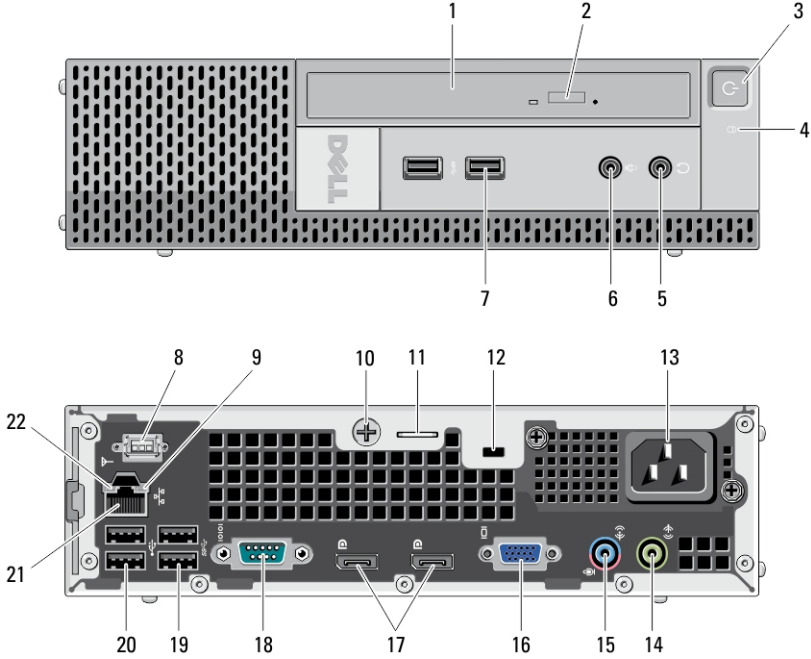

Rakam 6. Ultra Small Form Factor Önden ve Arkadan Görünüm

- | | |
|---------------------------------|----------------------------------|
| 1. optik sürücü | 13. güç konektörü |
| 2. optik sürücü çıkarma düğmesi | 14. hat çıkış konektörü |
| 3. güç düğmesi, güç ışığı | 15. hat giriş/mikrofon konektörü |
| 4. sürücü etkinlik ışığı | 16. VGA konektörü |
| 5. kulaklık konektörü | 17. DisplayPort konektörleri (2) |
| 6. mikrofon konektörü | 18. seri konektör |
| 7. USB 3.0 konektörleri (2) | 19. USB 3.0 konektörleri (2) |
| 8. Wi-Fi anteni (isteğe bağlı) | 20. USB 2.0 konektörleri (2) |
| 9. ağ etkinlik ışığı | 21. ağ konektörü |
| 10. tutucu vida | 22. bağlantı bütünlüğü ışığı |
| 11. asma kilit halkası | |
| 12. güvenlik kablosu yuvası | |

Hızlı Kurulum



UYARI: Bu bölümdeki yordamları gerçekleştirmeye başlamadan önce, bilgisayarınızla birlikte gelen güvenlik bilgilerini okuyun. Ek en iyi uygulama bilgileri için bkz. www.dell.com/regulatory_compliance.



NOT: Sipariş etmediyseniz pakette bazı aygıtlar bulunmayabilir.

1. Monitörü şu kablolardan sadece birini kullanarak bağlayın:

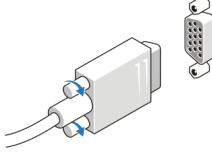

Rakam 7. VGA Adaptörü

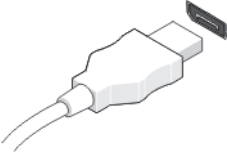

Rakam 8. DisplayPort Kablosu

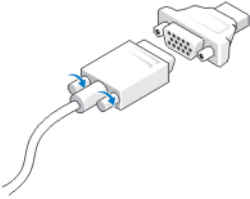

Rakam 9. VGA ile DisplayPort Arası Adaptör

2. USB klavyeyi veya fareyi (isteğe bağlı) bağlayın.

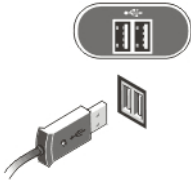

Rakam 10. USB Bağlantısı

3. Ağ kablosunu (isteğe bağlı) bağlayın.

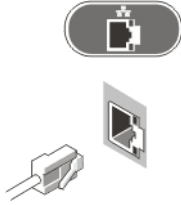

Rakam 11. Ağ Bağlantısı

4. Güç kablosunu (kablolarını) bağlayın.

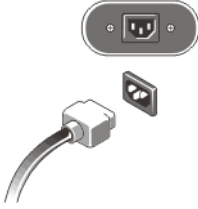

Rakam 12. Gücü Bağlama

5. Monitördeki ve bilgisayardaki güç düğmelerine basın.



Rakam 13. Gücü Açma

Özellikler



NOT: Teklifler bölgeye göre değişebilir. Aşağıdaki teknik özellikler sadece yasaların bilgisayarınızla birlikte gönderilmesini şart koştuğu teknik özelliklerdir. Bilgisayarınızın yapılandırması hakkında daha fazla bilgi için **Başlat** → **Yardım ve Destek** öğelerini tıklatın ve bilgisayarınız hakkındaki bilgileri gösteren seçimi yapın.

Güç	Mini-Tower	Masaüstü	Small Form Factor	Ultra Small Form Factor
Voltaj	100 VAC – 240 VAC			
Düğme pil	3 V CR2032 lityum düğme pil			
Watt değeri	275 W	250 W	240 W	200 W
Maksimum ısı dağıtımı	938,30 BTU/sa	853,00 BTU/sa	818,89 BTU/sa	682,40 BTU/sa



NOT: Isı dağıtımı güç kaynağının vat değeriyle hesaplanır.

Fiziksel	Mini-Tower	Masaüstü	Small Form Factor	Ultra Small Form Factor
Yükseklik	360 cm (14,17 inç)	360 cm (14,17 inç)	290 cm (11,42 inç)	237 cm (9,33 inç)
Genişlik	175 cm (6,89 inç)	102 mm (4,02 inç)	93 cm (3,66 inç)	65 cm (2,56 inç)
Derinlik	417 cm (16,42 inç)	410 mm (16,14 inç)	312 cm (12,28 inç)	240 cm (9,44 inç)
Ağırlık (minimum)	9,40 kg (20,72 lb)	7,90 kg (17,42 lb)	6,00 kg (13,22 lb)	3,30 kg (7,28 lb)

Çevre

Çalışma Sıcaklığı

10 °C - 35 °C (50 °F - 95 °F)

Daha Fazla Bilgi ve Kaynak Bulma

Aşağıdakiler hakkında daha fazla bilgi için bilgisayarınızla birlikte gönderilen güvenlik belgelerine ve yasal belgelere ve www.dell.com/regulatory_compliance adresindeki düzenlemelere uygunluk web sitesine bakın:

- En iyi güvenlik uygulamaları
- Yasal sertifikasyon
- Ergonomi

Aşağıdakilere ilişkin ek bilgi için, bkz. www.dell.com:

- Garanti

- Hükümler ve Koşullar (yalnızca ABD)
- Son Kullanıcı Lisans Sözleşmesi

Ürününüz hakkında ek bilgiler için support.dell.com/manuals adresine bakın.

Bu yayındaki bilgiler önceden bildirilmeksizin değiştirilebilir.

© 2012 Dell Inc. Tüm hakları saklıdır.

Dell Inc.'in yazılı izni olmadan bu materyallerin herhangi bir şekilde çoğaltılması kesinlikle yasaktır.

Bu metinde kullanılan ticari markalar: Dell™, DELL logosu, Dell Precision™, Precision ON™, ExpressCharge™, Latitude™, Latitude ON™, OptiPlex™, Vostro™ ve Wi-Fi Catcher™ Dell Inc.'nin ticari markalarıdır. Intel®, Pentium®, Xeon®, Core™, Atom™, Centrino® ve Celeron® Intel Corporation'ın ABD ve diğer ülkelerdeki tescilli ticari markaları veya ticari markalarıdır. AMD®, Advanced Micro Devices, Inc.'nin tescilli ticari markası ve AMD Opteron™, AMD Phenom™, AMD Sempron™, AMD Athlon™, ATI Radeon™ ve ATI FirePro™ da ticari markalarıdır. Microsoft®, Windows®, MS-DOS®, Windows Vista®, Windows Vista başlat düğmesi ve Office Outlook® Microsoft Corporation'ın ABD ve/veya diğer ülkelerdeki ticari markaları veya tescilli ticari markalarıdır. Blu-ray Disc™ Blu-ray Disc Association'ın (BDA) sahip olduğu bir ticari markadır ve disklerde ve oynatıcılarda kullanım için lisanslıdır. Bluetooth® sözcüğü markası tescilli bir ticari marka olup Bluetooth® SIG, Inc.'e aittir ve böyle bir markanın Dell Inc. tarafından kullanımı lisansa tabidir. Wi-Fi®, Wireless Ethernet Compatibility Alliance, Inc.'nin tescilli ticari markasıdır.

Bu belgede, marka ve adların sahiplerine veya ürünlerine atıfta bulunmak için başka ticari marka ve ticari adlar kullanılabilir. Dell Inc. kendine ait olanların dışındaki ticari markalar ve ticari isimlerle ilgili hiçbir mülkiyet hakkı olmadığını beyan eder.