

Dell OptiPlex 9010

Informacije o postavljanju i značajkama

O upozorenjima



UPOZORENJE: UPOZORENJE označava moguće oštećenje imovine, tjelesne ozljede ili smrt.

Mini-Tower - Prikaz s prednje i stražnje strane

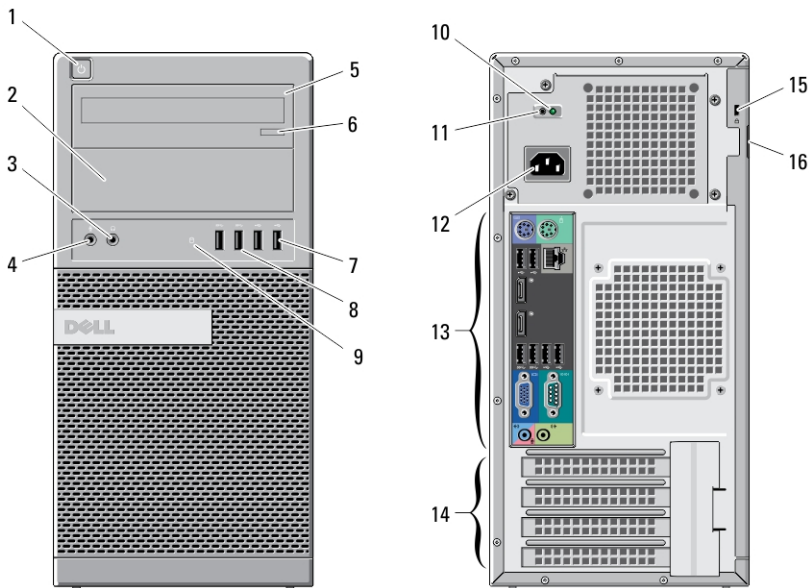

Slika 1. Prikaz kućišta Mini-Tower s prednje i stražnje strane

- | | |
|---|--------------------------------------|
| 1. gumb napajanja, svjetlo napajanja | 5. optički pogon (opcionalno) |
| 2. odjeljak za optički pogon (opcionalno) | 6. gumb za otvaranje optičkog pogona |
| 3. priključak za slušalice | 7. USB 2.0 priključci (2) |
| 4. priključak za mikrofonski | 8. USB 3.0 priključci (2) |



OGYG87A00

Regulativni model: D05D, D09M, D03S, D01U
Regulativna vrsta: D05D002, D09M003,
D03S002, D01U003
2011 - 12

- | | |
|---|-------------------------------------|
| 9. svjetlo za označavanje aktivnosti pogona | 14. utori za kartice proširenja (4) |
| 10. svjetlo dijagnostike napajanja | 15. utor za sigurnosni kabel |
| 11. gumb za dijagnostiku napajanja | 16. prsten lokota |
| 12. priključak za napajanje | |
| 13. priključci stražnje ploče | |

Stolno računalo - Prikaz s prednje i stražnje strane

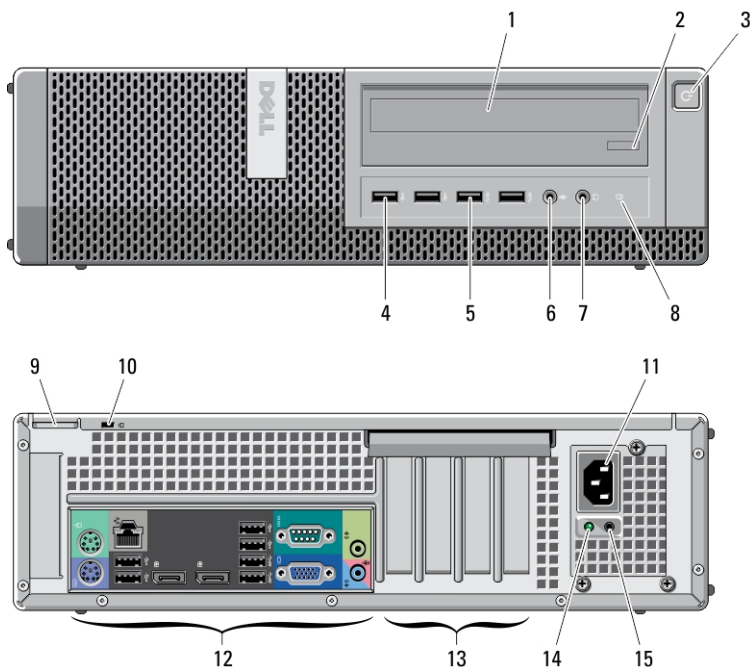

Slika 2. Prikaz stolnog računala s prednje i stražnje strane

- | | |
|--------------------------------------|---|
| 1. optički pogon | 6. priključak za mikrofona |
| 2. gumb za otvaranje optičkog pogona | 7. priključak za slušalice |
| 3. gumb napajanja, svjetlo napajanja | 8. svjetlo za označavanje aktivnosti pogona |
| 4. USB 2.0 priključci (2) | 9. prsten lokota |
| 5. USB 3.0 priključci (2) | |

- | | |
|-------------------------------------|------------------------------------|
| 10. utor za sigurnosni kabel | 14. svjetlo dijagnostike napajanja |
| 11. priključak za napajanje | 15. gumb za dijagnostiku napajanja |
| 12. priključci stražnje ploče | |
| 13. utori za kartice proširenja (4) | |

Mini-Tower i stolno računalo - Prikaz stražnje ploče

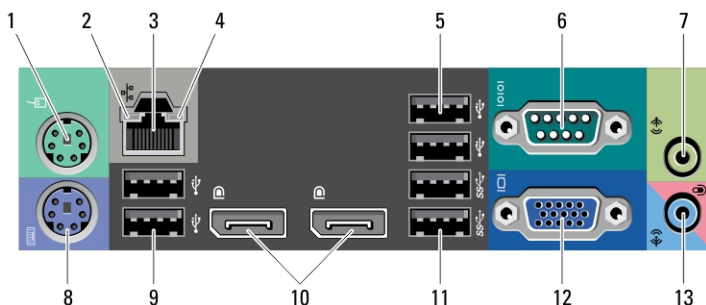

Slika 3. Prikaz stražnje ploče računala s Mini-Tower kućištem i stolnog računala

- | | |
|---|--|
| 1. priključak za miš | 8. priključak za tipkovnicu |
| 2. svjetlo za označavanje integriteta mreže | 9. USB 2.0 priključci (2) |
| 3. mrežni priključak | 10. DisplayPort priključci (2) |
| 4. svjetlo za označavanje aktivnosti mreže | 11. USB 3.0 priključci (2) |
| 5. USB 2.0 priključci (2) | 12. VGA priključak |
| 6. serijski priključak | 13. priključak za ulaznu liniju/mikrofon |
| 7. priključak za izlaznu liniju | |

Računalo sa SFF kućištem - Prikaz s prednje i stražnje strane

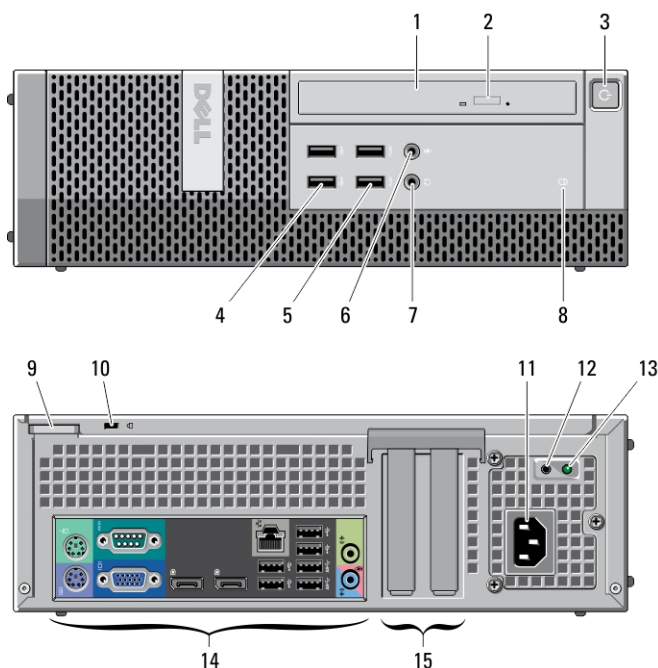

Slika 4. Prednji i stražnji prikaz računala sa SFF kućištem

- | | |
|---|-------------------------------------|
| 1. optički pogon | 9. prsten lokota |
| 2. gumb za otvaranje optičkog pogona | 10. utor za sigurnosni kabel |
| 3. gumb napajanja, svjetlo napajanja | 11. priključak za napajanje |
| 4. USB 2.0 priključci (2) | 12. gumb za dijagnostiku napajanja |
| 5. USB 3.0 priključci (2) | 13. svjetlo dijagnostike napajanja |
| 6. priključak za mikrofonski | 14. priključci stražnje ploče |
| 7. priključak za slušalice | 15. utori za kartice proširenja (2) |
| 8. svjetlo za označavanje aktivnosti pogona | |

Računalo sa SFF kućištem - Prikaz stražnje ploče

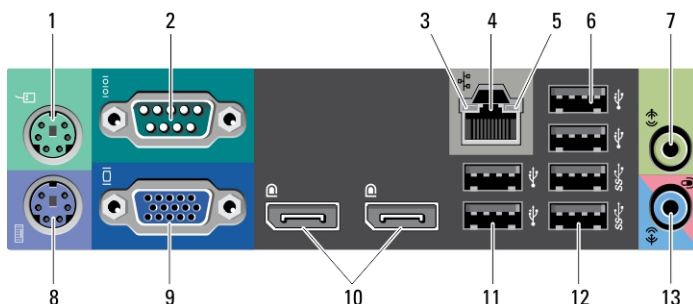

Slika 5. Prikaz stražnje ploče računala sa SFF kućištem

- | | |
|--|--|
| 1. priključak za miš | 8. priključak za tipkovnicu |
| 2. serijski priključak | 9. VGA priključak |
| 3. svjetlo za označavanje integriteta veze | 10. DisplayPort priključci (2) |
| 4. mrežni priključak | 11. USB 2.0 priključci (2) |
| 5. svjetlo za označavanje aktivnosti mreže | 12. USB 3.0 priključci (2) |
| 6. USB 2.0 priključci (2) | 13. priključak za ulaznu liniju/mikrofon |
| 7. priključak za izlaznu liniju | |

Računalo s ultra SFF kućištem - Prikaz sprijeda i straga

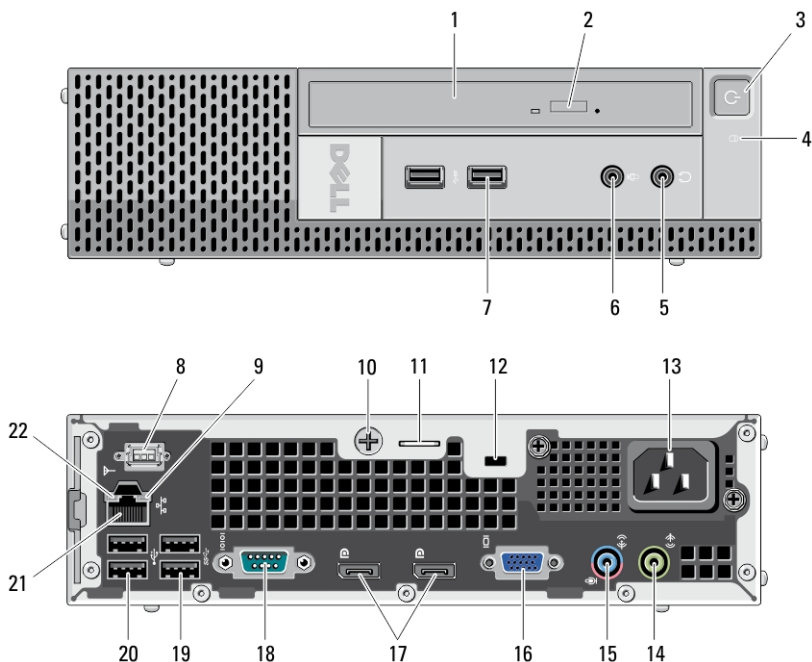

Slika 6. Prednji i stražnji prikaz računala s ultra SFF kućištem

- | | |
|---|---|
| 1. optički pogon | 12. utor za sigurnosni kabel |
| 2. gumb za otvaranje optičkog pogona | 13. priključak za napajanje |
| 3. gumb napajanja, svjetlo napajanja | 14. priključak za izlaznu liniju |
| 4. svjetlo za označavanje aktivnosti pogona | 15. priključak za ulaznu liniju/mikrofon |
| 5. priključak za slušalice | 16. VGA priključak |
| 6. priključak za mikrofon | 17. DisplayPort priključci (2) |
| 7. USB 3.0 priključci (2) | 18. serijski priključak |
| 8. Wi-Fi antena (opcionalno) | 19. USB 3.0 priključci (2) |
| 9. svjetlo za označavanje aktivnosti mreže | 20. USB 2.0 priključci (2) |
| 10. pričvrtni vijak | 21. mrežni priključak |
| 11. prsten lokota | 22. svjetlo za označavanje integriteta veze |

Brzo postavljanje

 **UPOZORENJE:** Prije započinjanja bilo kojeg postupka u ovom odjeljku pročitajte sigurnosne upute koje su isporučene s računalom. Više informacija o najboljim sigurnosnim postupcima saznajte na www.dell.com/regulatory_compliance.

 **NAPOMENA:** Neki uređaji možda neće biti uključeni ako ih niste naručili.

1. Zaslون priključite pomoću samo jednog od sljedećih kabela:

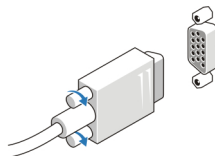

Slika 7. VGA prilagodnik

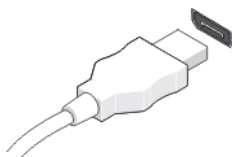

Slika 8. DisplayPort kabel

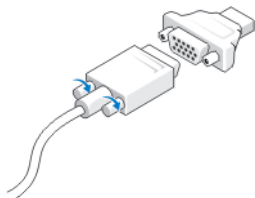

Slika 9. Prilagodnik VGA u DisplayPort

2. Priključite USB tipkovnicu ili miša (opcionalno).



Slika 10. USB veza

3. Priključite mrežni kabel (opcionalno).

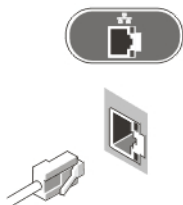

Slika 11. Mrežna veza

4. Priključite kabele napajanja.



Slika 12. Priključivanje napajanja

5. Pritisnite gumbе za uključivanje na zaslonu i računalu.



Slika 13. Uključivanje napajanja

Specifikacije

-  **NAPOMENA:** Ponude se mogu razlikovati ovisno o regiji. Sljedeće specifikacije obuhvaćaju samo one koje prema zakonu treba isporučiti s računalom. Želite li saznati više informacija u vezi s konfiguracijom računala, kliknite na **Start** → **Pomoć** i **podrška** i odaberite opciju za pregled informacija o računalu.

| Napajanje | Mini-Tower | Stolno računalo | Računalo sa SFF kućištem | Računalo s ultra SFF kućištem |
|----------------------------|--|-----------------|--------------------------|-------------------------------|
| Napon | od 100 VAC do 240 VAC | | | |
| Baterija na matičnoj ploči | Litij-ionska baterija na matičnoj ploči 3 V CR2032 | | | |
| Napon u vatima | 275 W | 250 W | 240 W | 200 W |
| Maksimalan gubitak topline | 938,30 BTU/hr | 853,00 BTU/hr | 818,89 BTU/hr | 682,40 BTU/hr |



NAPOMENA: Gubitak topline izračunat je na temelju proračuna potrošnje električne energije u vatima.

| Fizičke karakteristike | Mini-Tower | Stolno računalo | Računalo sa SFF kućištem | Računalo s ultra SFF kućištem |
|------------------------|---------------------|---------------------|--------------------------|-------------------------------|
| Visina | 360 mm (14,17 inča) | 360 mm (14,17 inča) | 290 mm (11,42 inča) | 237 mm (9,33 inča) |
| Širina | 175 mm (6,89 inča) | 102 mm (4,02 inča) | 93 mm (3,66 inča) | 65 mm (2,56 inča) |
| Dubina | 417 mm (16,42 inča) | 410 mm (16,14 inča) | 312 mm (12,28 inča) | 240 mm (9,44 inča) |
| Težina (minimalno) | 9,40 kg (20,72 lb) | 7,90 kg (17,42 lb) | 6,00 kg (13,22 lb) | 3,30 kg (7,28 lb) |

Okruže

Radna temperatura od 10 °C do 35 °C (od 50 °F do 95 °F)

Traženje dodatnih informacija i resursa

Pogledajte sigurnosne i regulatorne dokumente koji su isporučeni s vašim računalom i web-mjesto za usklađenost sa zakonskim odredbama na www.dell.com/regulatory_compliance za dodatne informacije o:

- Najboljim načinima zaštite
- Pravnoj certifikaciji
- Ergonomiji

Pogledajte www.dell.com za dodatne informacije o:

- Jamstvu
- Uvjete i odredbe (samo za SAD)
- Licencni ugovor s krajnjim korisnikom (EULA)

Dodatne informacije o vašem proizvodu su dostupne na support.dell.com/manuals.

Informacije u ovom dokumentu podložne su promjeni bez prethodne obavijesti.

© 2012 Dell inc. Sva prava pridržana.

Bilo kakvo umnožavanje ovih materijala bez pismenog dopuštenja tvrtke Dell Inc. strogo je zabranjeno.

Zaštitni znakovi korišteni u ovom tekstu: Dell™, logotip DELL, Dell Precision™, Precision ON™, ExpressCharge™, Latitude™, Latitude ON™, OptiPlex™, Vostro™ i Wi-Fi Catcher™ su zaštitni znakovi tvrtke Dell Inc. Intel® Pentium®, Xeon®, Core™, Atom™, Centrino® i Celeron® su registrirani zaštitni znakovi ili zaštitni znakovi tvrtke Intel Corporation u SAD i drugim zemljama. AMD® je registrirani zaštitni znak, a AMD Opteron™, AMD Phenom™, AMD Sempron™, AMD Athlon™, ATI Radeon™ i ATI FirePro™ su zaštitni znakovi tvrtke Advanced Micro Devices, Inc. Microsoft®, Windows®, MS-DOS®, Windows Vista®, gumb za pokretanje Windows Vista i Office Outlook® su zaštitni znakovi ili registrirani zaštitni znakovi tvrtke Microsoft Corporation u Sjedinjenim Američkim Državama i/ili drugim zemljama. Blu-ray Disc™ je zaštitni znak u vlasništvu tvrtke Blu-ray Disc Association (BDA) i licenciran je za korištenje na diskovima i sviračima. Znak riječi Bluetooth® je registrirani zaštitni znak i u vlasništvu je tvrtke Bluetooth® SIG, Inc. i bilo kakvo korištenje te marke od strane tvrtke Dell Inc. je licencirano. Wi-Fi® je registrirani zaštitni znak tvrtke Wireless Ethernet Compatibility Alliance, Inc.

Ostali zaštitni znakovi i zaštićeni nazivi koji se koriste u ovom dokumentu označavaju entitete koji su vlasnici znakova ili naziva svojih proizvoda, tvrtka Dell Inc. odriče se bilo kakvih vlasničkih interesa za navedene zaštitne znakove i zaštićene nazive, osim vlastitih.