

Inspiron 23

オーナーズマニュアル

コンピュータモデル：Inspiron 23 モデル 5348
規制モデル：W10C
規制タイプ：W10C001



メモ、注意、警告



メモ: コンピュータを使いやすくするための重要な情報を説明しています。



注意: ハードウェアの損傷やデータの損失の可能性を示し、その問題を回避するための方法を説明しています。



警告: 物的損害、けが、または死亡の原因となる可能性があることを示しています。

著作権 © 2014 Dell Inc. 無断転載を禁じます。 この製品は、米国および国際著作権法、ならびに米国および国際知的財産法で保護されています。Dell™、およびデルのロゴは、米国および/またはその他管轄区域における Dell Inc. の商標です。本書で使用されているその他すべての商標および名称は、各社の商標である場合があります。

2014 - 03

Rev. A00

目次

コンピュータ内部の作業を始める前に.....	10
作業を開始する前に	10
安全にお使いいただくために.....	11
奨励するツール.....	12
コンピュータ内部の作業を終えた後に.....	13
技術概要.....	14
コンピュータの内面図.....	14
システム基板コンポーネント.....	15
スタンドアセンブリの取り外し.....	17
手順.....	17
スタンドアセンブリの取り付け.....	20
手順.....	20
背面カバーの取り外し.....	21
作業を開始する前に.....	21
手順.....	21
背面カバーの取り付け.....	23
手順.....	23
作業を終えた後に.....	23
スピーカカバーの取り外し.....	24
作業を開始する前に.....	24
手順.....	24

スピーカカバーの取り付け.....	25
手順.....	25
作業を終えた後に.....	25
スピーカの取り外し.....	26
作業を開始する前に.....	26
手順.....	26
スピーカの取り付け.....	28
手順.....	28
作業を終えた後に.....	28
メモリモジュールの取り外し.....	29
作業を開始する前に.....	29
手順.....	30
メモリモジュールの取り付け.....	32
手順.....	33
作業を終えた後に.....	34
システム基板シールドの取り外し.....	35
作業を開始する前に.....	35
手順.....	35
システム基板シールドの取り付け.....	36
手順.....	36
作業を終えた後に.....	36
ハードドライブの取り外し.....	37
作業を開始する前に.....	37
手順.....	38

ハードドライブの取り付け.....	40
手順.....	40
作業を終えた後に.....	40
VESA マウントブラケットの取り外し.....	41
作業を開始する前に.....	41
手順.....	42
VESA マウントブラケットの取り付け.....	43
手順.....	43
作業を終えた後に.....	43
コントロールパネルボタンボードの取り外し.....	44
作業を開始する前に.....	44
手順.....	44
コントロール ボタンボードの取り付け.....	46
手順.....	46
作業を終えた後に.....	46
コンバータボードの取り外し.....	47
作業を開始する前に.....	47
手順.....	47
コンバータボードの取り付け.....	49
手順.....	49
作業を終えた後に.....	49
電源装置診断ボードの取り外し.....	50
作業を開始する前に.....	50
手順.....	50

電源装置診断ボードの取り付け.....	52
手順.....	52
作業を終えた後に.....	52
マイクの取り外し.....	53
作業を開始する前に.....	53
手順.....	53
マイクの取り付け.....	55
手順.....	55
作業を終えた後に.....	55
ワイヤレスカードの取り外し.....	56
作業を開始する前に.....	56
手順.....	56
ワイヤレスカードの取り付け.....	58
手順.....	58
作業を終えた後に.....	58
コイン型電池の取り外し.....	59
作業を開始する前に.....	59
手順.....	60
コイン型電池の取り付け.....	61
手順.....	61
作業を終えた後に.....	61
I/O ブラケットの取り外し.....	62
作業を開始する前に.....	62
手順.....	63

I/O ブラケットの取り付け	65
手順.....	65
作業を終えた後に.....	65
オプティカルドライブの取り外し	66
作業を開始する前に.....	66
手順.....	67
オプティカルドライブの取り付け	70
手順.....	70
作業を終えた後に.....	70
電源ファンの取り外し	71
作業を開始する前に.....	71
手順.....	72
電源ファンの取り付け	74
手順.....	74
作業を終えた後に.....	74
電源ユニットの取り外し	75
作業を開始する前に.....	75
手順.....	75
電源ユニットの取り付け	78
手順.....	78
作業を終えた後に.....	78
プロセッサヒートシンクの取り外し	79
作業を開始する前に.....	79
手順.....	79

プロセッサヒートシンクの取り付け.....	81
手順.....	81
作業を終えた後に.....	81
プロセッサファンの取り外し.....	82
作業を開始する前に.....	82
手順.....	82
プロセッサファンの取り付け.....	84
手順.....	84
作業を終えた後に.....	84
プロセッサの取り外し.....	85
作業を開始する前に.....	85
手順.....	85
プロセッサの取り付け.....	87
手順.....	87
作業を終えた後に.....	88
システム基板の取り外し.....	89
作業を開始する前に.....	89
手順.....	90
システム基板の取り付け.....	94
手順.....	94
作業を終えた後に.....	94
BIOS へのサービスタグの入力.....	95
カメラの取り外し.....	96
作業を開始する前に.....	96
手順.....	97

カメラの取り付け.....	98
手順.....	98
作業を終えた後に.....	98
アンテナの取り外し.....	100
作業を開始する前に.....	100
手順.....	100
アンテナの取り付け.....	102
手順.....	102
作業を終えた後に.....	102
ディスプレイパネルの取り外し.....	104
作業を開始する前に.....	104
手順.....	105
ディスプレイパネルの取り付け.....	111
手順.....	111
作業を終えた後に.....	112
BIOS のフラッシュ.....	113
「困ったときは」と「デルへのお問い合わせ」	114
セルフヘルプリソース.....	114
デルへのお問い合わせ.....	114

コンピュータ内部の作業を始める前に

 **注意:** コンポーネントおよびカードは、損傷を避けるために端を持つようにしてください。ピンおよび接合部には触れないでください。

作業を開始する前に

- 1 開いているファイルはすべて保存して閉じ、実行中のアプリケーションはすべて終了します。
- 2 コンピュータをシャットダウンします。
 - Windows 8 : マウスポインタを画面の右上隅または右下隅移動させて、チャームサイドバーを開き、**設定** → **電源** → **シャットダウン**の順にクリックします。
 - Windows 7 : **スタート**  → **シャットダウン**の順にクリックまたはタップします。



メモ: 他のオペレーティングシステムを使用している場合は、お使いのオペレーティングシステムのシャットダウン方法に関する文書を参照してください。

- 3 コンピュータおよび取り付けられているすべてのデバイスをコンセントから外します。
- 4 電話ケーブル、ネットワークケーブルなどのすべてのケーブルをコンピュータから外します。
- 5 取り付けられているデバイスや、キーボード、マウス、モニタなどの周辺機器をコンピュータから外します。
- 6 メディアカードや光ディスクが取り付けられている場合は、コンピュータから取り外します。
- 7 コンピュータの電源を抜いたら、5秒ほど電源ボタンを押し続けてシステム基板の静電気を放電させます。











注意: ディスプレイを傷付けないように、コンピュータを平らで、柔らかく、清潔な面に置きます。

- 8 てコンピュータの表を下にして置きます。

安全にお使いいただくために

身体の安全を守り、コンピュータを損傷から保護するために、次の安全に関する注意に従ってください。

-  **警告:** コンピューター内部の作業を始める前に、コンピュータに付属の「安全に関する情報」に目を通してください。安全に関するベストプラクティスの詳細は、規制コンプライアンスに関するホームページ (dell.com/regulatory_compliance) を参照してください。
-  **警告:** すべての電源を外してから、コンピュータカバーまたはパネルを開きます。コンピュータ内部の作業が終わったら、カバー、パネル、ネジをすべて取り付けてから、電源に接続します。
-  **注意:** コンピュータの損傷を避けるため、平らで清潔な場所で作業を行うようにしてください。
-  **注意:** コンポーネントおよびカードは、損傷を避けるために端を持つようにしてください。ピンおよび接合部には触れないでください。
-  **注意:** コンピュータカバーを取り外してコンピュータ内部のコンポーネントにアクセスできるのは、認定されたサービス技術者のみです。安全上の注意事項、コンピュータ内部の作業、静電気の放電防止に関する完全な情報については、「安全にお使いいただくために」を参照してください。
-  **注意:** コンピュータの内部に触れる前に、コンピュータの裏面など塗装されていない金属面に触れ、静電気を除去します。作業中は定期的に塗装されていない金属面に触れ、内部コンポーネントを損傷する恐れのある静電気を放出してください。
-  **注意:** ケーブルを外すときは、コネクタまたはプルタブを引っ張り、ケーブル自身を引っ張らないでください。ケーブルには、ケーブルを外す前に外しておく必要のあるロックタブや蝶ネジが付いたコネクタを持つものがあります。ケーブルを外すときは、均等にそろえて、コネクタのピンを曲げないようにしてください。ケーブルを接続するときは、ポートおよびコネクタが正しい位置と向きで配置されていることを確認してください。
-  **注意:** ネットワークケーブルを外すには、まずケーブルのプラグをコンピュータから外し、次にケーブルをネットワークデバイスから外します。
-  **注意:** メディアカードリーダーに取り付けられたカードは、押して取り出します。

奨励するツール

この文書で説明する操作には、以下のツールが必要です。

- プラスドライバ
- マイナスドライバ
- プラスチックスクライブ

コンピュータ内部の作業を終えた後に

△ 注意: コンピュータ内部にネジが残っていたり、緩んでいたりと、コンピュータに深刻な損傷を与える恐れがあります。

- 1 すべてのネジを取り付けて、コンピュータ内部にネジが残っていないことを確認します。
- 2 コンピュータでの作業を始める前に、取り外したすべての外付けデバイス、周辺機器、ケーブルを接続します。
- 3 コンピュータでの作業を始める前に、取り外したすべてのメディアカード、ディスク、その他のパーツを取り付けます。
- 4 コンピュータ、および取り付けられているすべてのデバイスをコンセントに接続します。
- 5 コンピュータの電源を入れます。

技術概要

⚠ 警告: コンピュータ内部の作業を始める前に、お使いのコンピュータ内の安全に関する情報を読み、[コンピュータ内部の作業を始める前に](#)その手順に従ってください。コンピュータ内部の作業を終えた後、[コンピュータ内部の作業を終えた後](#)の指示に従ってください。より安全にお使いいただくためのベストプラクティスについては、dell.com/regulatory_complianceの規制順守のホームページを参照してください。

コンピュータの内面図

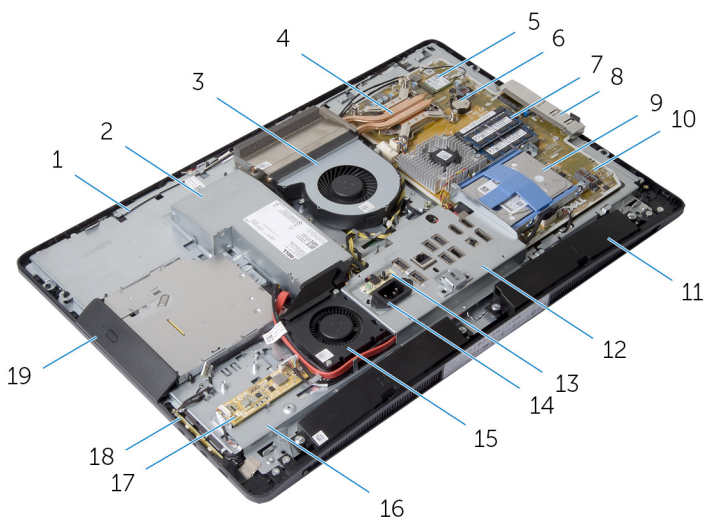

- | | | | |
|----|--------------|----|--------------|
| 1 | アンテナ (2) | 2 | 電源ユニット |
| 3 | プロセッサファン | 4 | プロセッサヒートシンク |
| 5 | ワイヤレスカード | 6 | コイン型電池 |
| 7 | メモリモジュール (2) | 8 | 側面 I/O ブラケット |
| 9 | ハードドライブアセンブリ | 10 | システム基板 |
| 11 | スピーカ (2) | 12 | I/O ブラケット |
| 13 | 電源装置診断ボード | 14 | 電源ポート |

- | | | | |
|----|-----------------|----|--------------|
| 15 | 電源ファン | 16 | ディスプレイパネルベース |
| 17 | コンバータボード | 18 | コントロールボタンボード |
| 19 | オプティカルドライブアセンブリ | | |

システム基板コンポーネント

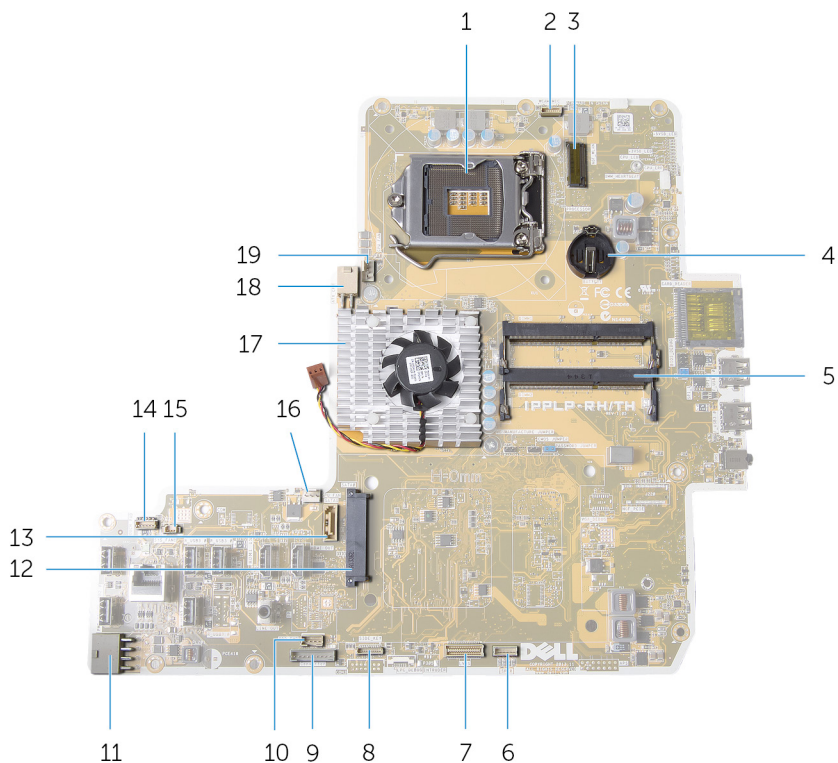

- | | | | |
|---|------------------|---|----------------------|
| 1 | プロセッサソケット | 2 | カメラケーブルコネクタ |
| 3 | ミニカードスロット | 4 | コイン型電池ソケット |
| 5 | メモリモジュールコネクタ (2) | 6 | スピーカーケーブルコネクタ |
| 7 | ディスプレイケーブルコネクタ | 8 | コントロールボタンボードケーブルコネクタ |

- | | | | |
|----|-----------------------|----|----------------------|
| 9 | コンバータボードケーブルコネクタ | 10 | オプティカルドライブ電源ケーブルコネクタ |
| 11 | 主電源ケーブルコネクタ | 12 | ハードドライブコネクタ |
| 13 | オプティカルドライブデータケーブルコネクタ | 14 | タッチコントロールボードケーブルコネクタ |
| 15 | 電源ファンケーブルコネクタ | 16 | ビデオカードファンケーブルコネクタ |
| 17 | ビデオカードヒートシンク | 18 | プロセッサ電源ケーブルコネクタ |
| 19 | プロセッサファンケーブルコネクタ | | |

スタンドアセンブリの取り外し

⚠ 警告: コンピュータ内部の作業を始める前に、お使いのコンピュータ内の安全に関する情報を読み、[コンピュータ内部の作業を始める前に](#)その手順に従ってください。コンピュータ内部の作業を終えた後、[コンピュータ内部の作業を終えた後](#)の指示に従ってください。より安全にお使いいただくためのベストプラクティスについては、dell.com/regulatory_complianceの規制順守のホームページを参照してください。

手順

- 1 スタンドリリースボタンを押して、スタンドを外します。
- 2 スタンドを上向きに回して、スタンドアセンブリをコンピュータから取り外します。



- 1 スタンドリリースボタン

スタンドベースまたはスタンドライザーのいずれかをスタンドアセンブリから取り外す必要がある場合は、次の手順に従ってください。

- 3 スタンドベースのネジハンドルを外します。

- 4 ネジハンドルを使って、スタンドベースをスタンドライザーに固定している拘束ネジを緩めます。

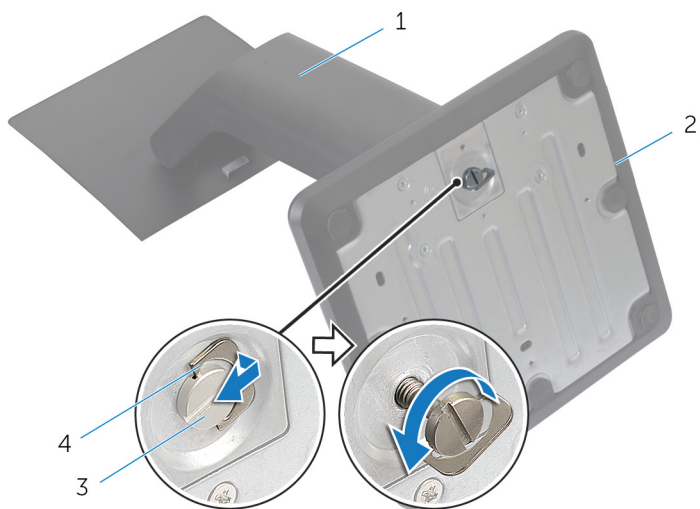

1 スタンドライザー

2 スタンドベース

3 拘束ネジ

4 ネジハンドル

- 5 スタンドベースをスライドさせて、スタンドライザーから取り外します。

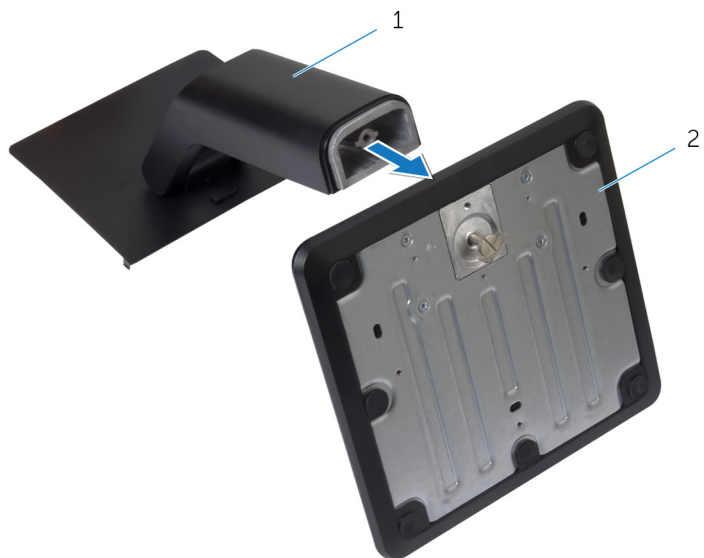

1 スタンドライザー

2 スタンドベース

スタンドアセンブリの取り付け



警告: コンピュータ内部の作業を始める前に、お使いのコンピュータ内の安全に関する情報を読み、[コンピュータ内部の作業を始める前に](#)その手順に従ってください。コンピュータ内部の作業を終えた後、[コンピュータ内部の作業を終えた後](#)の指示に従ってください。より安全にお使いいただくためのベストプラクティスについては、dell.com/regulatory_complianceの規制順守のホームページを参照してください。

手順

- 1 スタンドアセンブリのタブを背面カバーのスロットに差し込みます。
- 2 スタンドアセンブリを下げて、所定の位置にロックします。
スタンドベースをスタンドライザーから取り外している場合は、次の手順に従います。
- 3 スタンドベースの拘束ネジをスタンドライザーのネジ穴に合わせて締めます。
- 4 スタンドベースのネジハンドルを折ります。

背面カバーの取り外し

⚠ 警告: コンピュータ内部の作業を始める前に、お使いのコンピュータ内の安全に関する情報を読み、[コンピュータ内部の作業を始める前に](#)その手順に従ってください。コンピュータ内部の作業を終えた後、[コンピュータ内部の作業を終えた後](#)の指示に従ってください。より安全にお使いいただくためのベストプラクティスについては、dell.com/regulatory_complianceの規制順守のホームページを参照してください。

作業を開始する前に

[スタンドアセンブリ](#)を取り外します。

手順

⚠ 注意: コンピュータに内蔵アクセサリを取り付ける必要がない限り、コンピュータカバーを取り外さないでください。

- 1 リリースラッチを円で示されるロック解除位置にスライドさせます。



1 右のリリースラッチ

2 左のリリースラッチ

- 2 プラスチックスクライブを使用して、オプティカルドライブのエリアから始めて背面カバーをディスプレイベゼルから引き離します。

3 背面カバーを持ち上げて、コンピュータから取り外します。



1 プラスチックスクライブ

2 背面カバー

背面カバーの取り付け

 警告: コンピュータ内部の作業を始める前に、お使いのコンピュータ内の安全に関する情報を読み、[コンピュータ内部の作業を始める前に](#)その手順に従ってください。コンピュータ内部の作業を終えた後、[コンピュータ内部の作業を終えた後](#)の指示に従ってください。より安全にお使いいただくためのベストプラクティスについては、dell.com/regulatory_complianceの規制順守のホームページを参照してください。

手順

- 1 背面カバーのタブをディスプレイベゼルのタブに合わせて、背面カバーを所定の位置にはめ込みます。
- 2 リリースラッチをロック位置にスライドします。

作業を終えた後に

[スタンドアセンブリ](#)を取り付けます。

スピーカカバーの取り外し

⚠ 警告: コンピュータ内部の作業を始める前に、お使いのコンピュータ内の安全に関する情報を読み、[コンピュータ内部の作業を始める前に](#)その手順に従ってください。コンピュータ内部の作業を終えた後、[コンピュータ内部の作業を終えた後](#)の指示に従ってください。より安全にお使いいただくためのベストプラクティスについては、dell.com/regulatory_complianceの規制順守のホームページを参照してください。

作業を開始する前に

- 1 [スタンドアセンブリ](#)を取り外します。
- 2 [背面カバー](#)を取り外します。

手順

- 1 スピーカカバーをディスプレイパネルベースに固定しているネジを外します。
- 2 スピーカカバーを持ち上げて、コンピュータから取り外します。

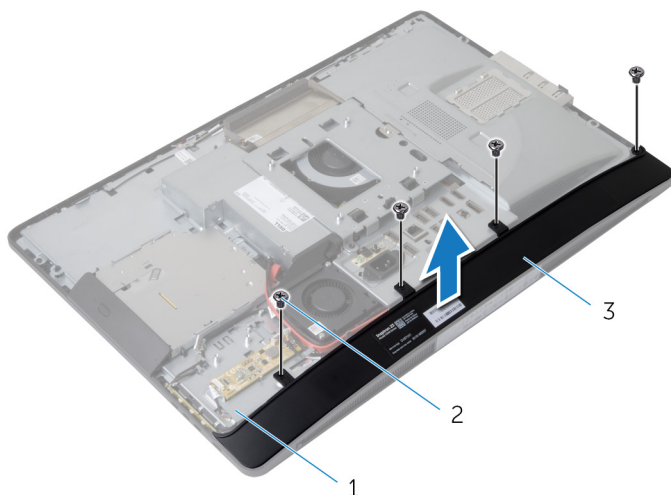

- | | | | |
|---|--------------|---|--------|
| 1 | ディスプレイパネルベース | 2 | ネジ (4) |
| 3 | スピーカカバー | | |

スピーカカバーの取り付け

 警告: コンピュータ内部の作業を始める前に、お使いのコンピュータ内の安全に関する情報を読み、[コンピュータ内部の作業を始める前に](#)その手順に従ってください。コンピュータ内部の作業を終えた後、[コンピュータ内部の作業を終えた後](#)の指示に従ってください。より安全にお使いいただくためのベストプラクティスについては、dell.com/regulatory_complianceの規制順守のホームページを参照してください。

手順

- 1 スピーカカバーのネジ穴をディスプレイパネルベースのネジ穴に合わせます。
- 2 スピーカカバーをディスプレイパネルベースに固定するネジを取り付けます。

作業を終えた後に

- 1 [背面カバー](#)を取り付けます。
- 2 [スタンドアセンブリ](#)を取り付けます。

スピーカの取り外し

 警告: コンピュータ内部の作業を始める前に、お使いのコンピュータ内の安全に関する情報を読み、[コンピュータ内部の作業を始める前に](#)その手順に従ってください。コンピュータ内部の作業を終えた後、[コンピュータ内部の作業を終えた後](#)の指示に従ってください。より安全にお使いいただくためのベストプラクティスについては、dell.com/regulatory_complianceの規制順守のホームページを参照してください。

作業を開始する前に

- 1 [スタンドアセンブリ](#)を取り外します。
- 2 [背面カバー](#)を取り外します。
- 3 [スピーカカバー](#)を取り外します。

手順

- 1 スピーカケーブルをシステム基板から外します。
- 2 スピーカケーブルの配線をメモして、ケーブルを配線ガイドから外します。
- 3 スピーカをディスプレイパネルベースに固定しているネジを外します。

- 4 スピーカを持ち上げて、ディスプレイパネルベースから取り外します。

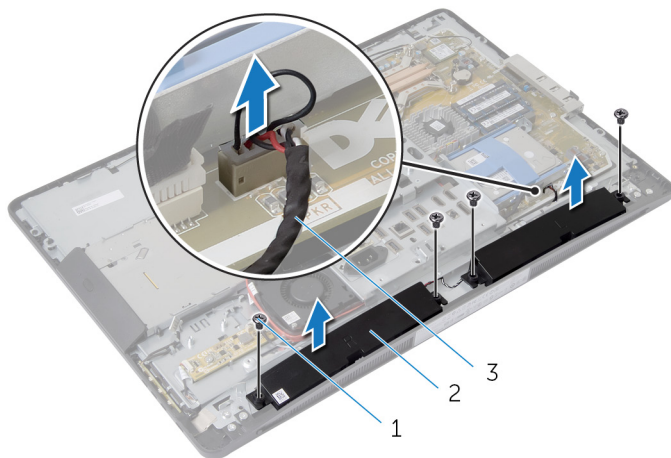

1 ネジ (4)

2 スピーカ (2)

3 スピーカケーブル

スピーカの取り付け

 警告: コンピュータ内部の作業を始める前に、お使いのコンピュータ内の安全に関する情報を読み、[コンピュータ内部の作業を始める前に](#)その手順に従ってください。コンピュータ内部の作業を終えた後、[コンピュータ内部の作業を終えた後](#)の指示に従ってください。より安全にお使いいただくためのベストプラクティスについては、dell.com/regulatory_complianceの規制順守のホームページを参照してください。

手順

- 1 スピーカのネジ穴をディスプレイパネルベースのネジ穴に合わせます。
- 2 スピーカをディスプレイパネルベースに固定するネジを取り付けます。
- 3 スピーカケーブルをディスプレイパネルベースの配線ガイドに沿って配線します。
- 4 システム基板にスピーカケーブルを接続します。

作業を終えた後に

- 1 [スピーカカバー](#)を取り付けます。
- 2 [背面カバー](#)を取り付けます。
- 3 [スタンドアセンブリ](#)を取り付けます。

メモリモジュールの取り外し



警告: コンピュータ内部の作業を始める前に、お使いのコンピュータ内の安全に関する情報を読み、[コンピュータ内部の作業を始める前に](#)その手順に従ってください。コンピュータ内部の作業を終えた後、[コンピュータ内部の作業を終えた後](#)の指示に従ってください。より安全にお使いいただくためのベストプラクティスについては、dell.com/regulatory_complianceの規制順守のホームページを参照してください。

作業を開始する前に

- 1 [スタンドアセンブリ](#)を取り外します。
- 2 [背面カバー](#)を取り外します。

手順

- 1 タブを使用して、メモリモジュールシールドをシステム基板シールドから引き離します。

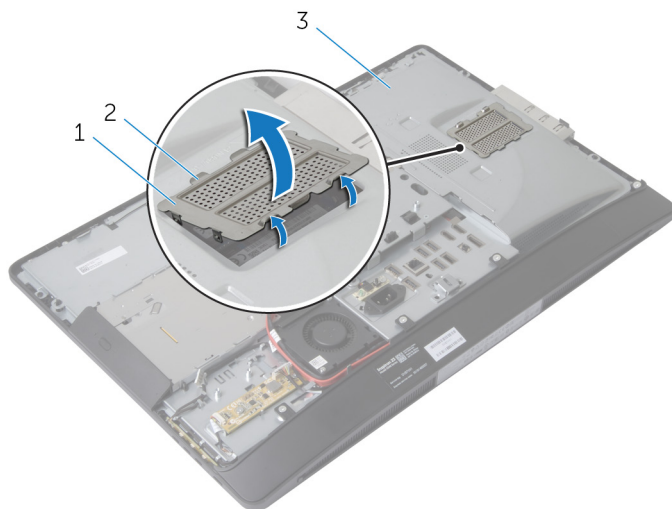

- 1 メモリモジュールシールド
- 2 タブ (6)
- 3 システム基板シールド

- 2 メモリモジュールコネクタの両端にある固定クリップを、メモリモジュールが飛び出すまで指先で慎重に広げます。

3 メモリモジュールをメモリモジュールコネクタから取り外します。

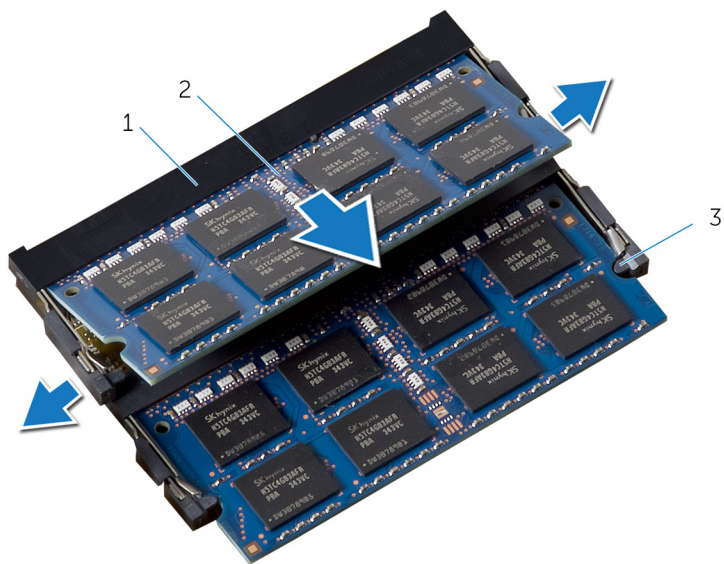

- 1 メモリモジュールコネクタ 2 メモリモジュール (2)
3 固定クリップ (4)

メモリモジュールの取り付け



警告: コンピュータ内部の作業を始める前に、お使いのコンピュータ内の安全に関する情報を読み、[コンピュータ内部の作業を始める前に](#)その手順に従ってください。コンピュータ内部の作業を終えた後、[コンピュータ内部の作業を終えた後](#)の指示に従ってください。より安全にお使いいただくためのベストプラクティスについては、dell.com/regulatory_complianceの規制順守のホームページを参照してください。

手順

- 1 メモリモジュールの切り込みをメモリモジュールコネクタのタブに合わせます。
- 2 メモリモジュールをメモリモジュールコネクタに差し込み、カチッと所定の位置に収まるまで押し下げます。

 **メモ:** カチッという感触がない場合は、メモリモジュールを取り外してもう一度取り付けてください。

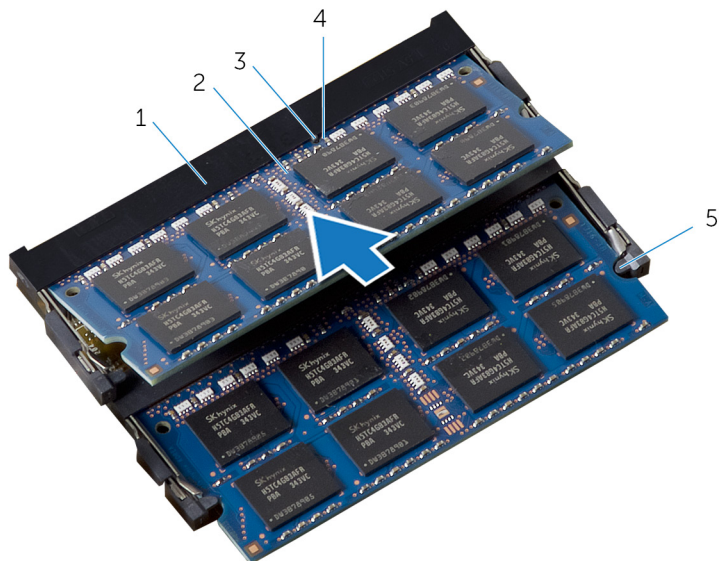

- | | | | |
|---|--------------|---|--------------|
| 1 | メモリモジュールコネクタ | 2 | メモリモジュール (2) |
| 3 | タブ | 4 | 切り込み |
| 5 | 固定クリップ (4) | | |

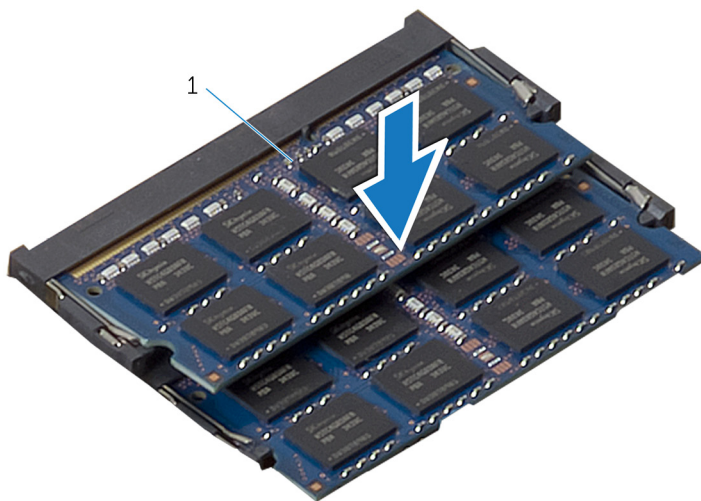

1 メモリモジュール (2)

- 3 メモリモジュールシールドが完全に固定されるまで、メモリモジュールシールドのタブをシステム基板シールドのタブの下にスライドします。

作業を終えた後に

- 1 [背面カバー](#)を取り付けます。
- 2 [スタンドアセンブリ](#)を取り付けます。

システム基板シールドの取り外し

⚠ 警告: コンピュータ内部の作業を始める前に、お使いのコンピュータ内の安全に関する情報を読み、[コンピュータ内部の作業を始める前に](#)その手順に従ってください。コンピュータ内部の作業を終えた後、[コンピュータ内部の作業を終えた後](#)の指示に従ってください。より安全にお使いいただくためのベストプラクティスについては、dell.com/regulatory_complianceの規制順守のホームページを参照してください。

作業を開始する前に

- 1 [スタンドアセンブリ](#)を取り外します。
- 2 [背面カバー](#)を取り外します。

手順

- 1 固定タブを押下げて、システム基板シールドをスライドさせ、ディスプレイパネルベースのスロットから外します。
- 2 システム基板シールドを持ち上げて、コンピュータから取り外します。

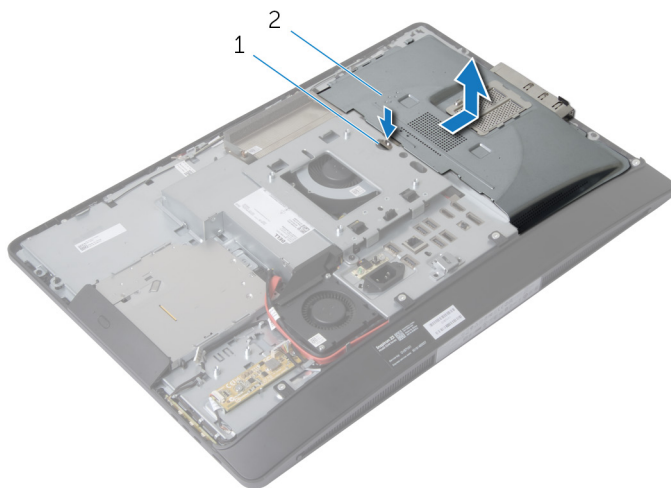

1 固定タブ

2 システム基板シールド

システム基板シールドの取り付け

 **警告:** コンピュータ内部の作業を始める前に、お使いのコンピュータ内の安全に関する情報を読み、[コンピュータ内部の作業を始める前に](#)その手順に従ってください。コンピュータ内部の作業を終えた後、[コンピュータ内部の作業を終えた後](#)の指示に従ってください。より安全にお使いいただくためのベストプラクティスについては、dell.com/regulatory_complianceの規制順守のホームページを参照してください。

手順

- 1 システム基板シールドをディスプレイパネルベースに合わせてセットします。
- 2 システム基板シールドが所定の位置にカチッと収まるまで、システム基板シールドのタブをディスプレイパネルベースのスロットに差し込みます。

作業を終えた後に

- 1 [背面カバー](#)を取り付けます。
- 2 [スタンドアセンブリ](#)を取り付けます。

ハードドライブの取り外し

 警告: コンピュータ内部の作業を始める前に、お使いのコンピュータ内の安全に関する情報を読み、[コンピュータ内部の作業を始める前に](#)その手順に従ってください。コンピュータ内部の作業を終えた後、[コンピュータ内部の作業を終えた後](#)の指示に従ってください。より安全にお使いいただくためのベストプラクティスについては、dell.com/regulatory_complianceの規制順守のホームページを参照してください。

 注意: ハードドライブは壊れやすいので、取り扱いには注意してください。

 注意: データの損失を防ぐため、コンピュータの電源が入っている状態、またはスリープ状態のときにハードドライブを取り外さないでください。

作業を開始する前に

- 1 [スタンドアセンブリ](#)を取り外します。
- 2 [背面カバー](#)を取り外します。
- 3 [システム基板シールド](#)を取り外します。

手順

- 1 ハードドライブブラケットを押し下げ、ハードドライブアセンブリをスライドさせてハードドライブケースから外します。
- 2 ハードドライブアセンブリを持ち上げて、ハードドライブケースから取り外します。

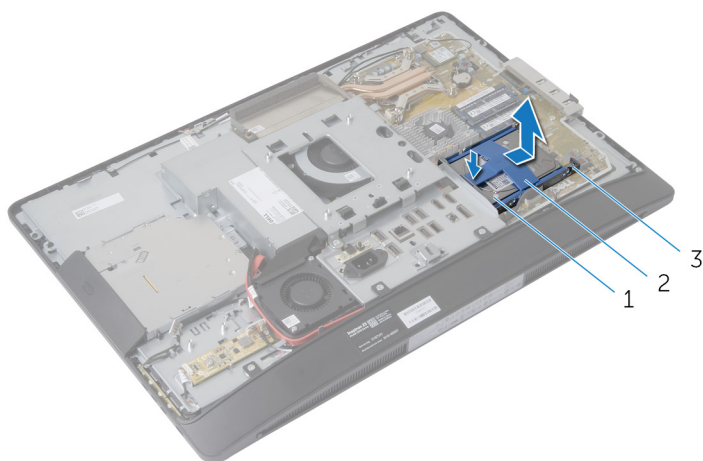

- | | | | |
|---|--------------|---|--------------|
| 1 | ハードドライブアセンブリ | 2 | ハードドライブブラケット |
| 3 | ハードドライブケース | | |

- 3 ハードドライブブラケットを慎重に持ち上げて、ハードドライブから取り外します。

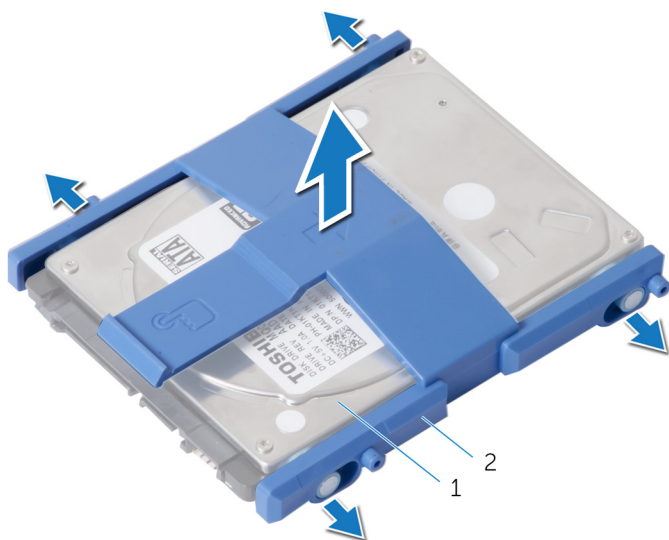

1 ハードドライブ

2 ハードドライブブラケット

- 4 ハードドライブケースをシステム基板に固定しているネジを外します。
5 ハードドライブケースを持ち上げて、システム基板から取り外します。

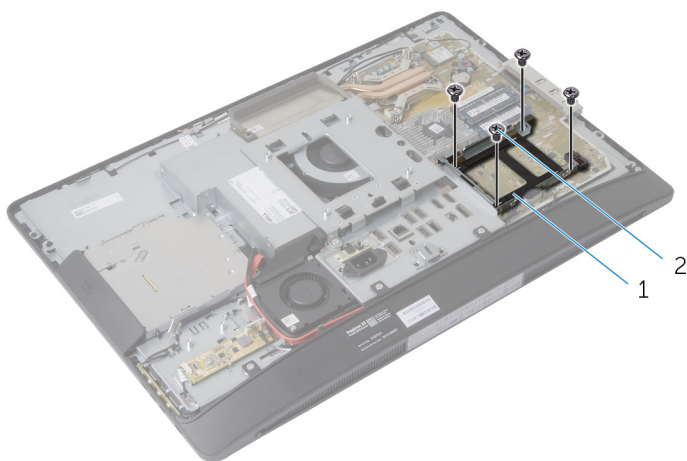

1 ハードドライブケース

2 ネジ (4)

ハードドライブの取り付け

 **警告:** コンピュータ内部の作業を始める前に、お使いのコンピュータ内の安全に関する情報を読み、[コンピュータ内部の作業を始める前に](#)その手順に従ってください。コンピュータ内部の作業を終えた後、[コンピュータ内部の作業を終えた後](#)の指示に従ってください。より安全にお使いいただくためのベストプラクティスについては、dell.com/regulatory_complianceの規制順守のホームページを参照してください。

 **注意:** ハードドライブは壊れやすいので、取り扱いには注意してください。

手順

- 1 ハードドライブケースのネジ穴をシステム基板のネジ穴に合わせます。
- 2 ハードドライブケースをシステム基板に固定するネジを取り付けます。
- 3 ハードドライブブラケットをハードドライブに取り付けます。
- 4 ハードドライブアセンブリのタブをハードドライブケースのスロットに合わせます。
- 5 ハードドライブアセンブリを所定の位置にカチッと収まるまで、ハードドライブケースに差し込みます。

作業を終えた後に

- 1 [システム基板シールド](#)を取り付けます。
- 2 [背面カバー](#)を取り付けます。
- 3 [スタンドアセンブリ](#)を取り付けます。

VESA マウントブラケットの取り外し



警告: コンピュータ内部の作業を始める前に、お使いのコンピュータ内の安全に関する情報を読み、[コンピュータ内部の作業を始める前に](#)その手順に従ってください。コンピュータ内部の作業を終えた後、[コンピュータ内部の作業を終えた後](#)の指示に従ってください。より安全にお使いいただくためのベストプラクティスについては、dell.com/regulatory_complianceの規制順守のホームページを参照してください。

作業を開始する前に

- 1 [スタンドアセンブリ](#)を取り外します。
- 2 [背面カバー](#)を取り外します。
- 3 [システム基板シールド](#)を取り外します。

手順

- 1 VESA マウントブラケットをディスプレイパネルベースに固定しているネジを外します。
- 2 VESA マウントブラケットを持ち上げて、ディスプレイパネルベースから取り外します。

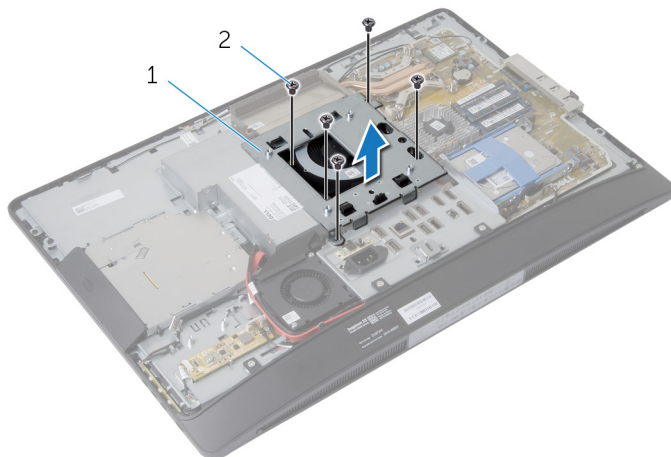

- 1 VESA マウントブラケット 2 ネジ (5)

VESA マウントブラケットの取り付け



警告: コンピュータ内部の作業を始める前に、お使いのコンピュータ内の安全に関する情報を読み、[コンピュータ内部の作業を始める前に](#)その手順に従ってください。コンピュータ内部の作業を終えた後、[コンピュータ内部の作業を終えた後](#)の指示に従ってください。より安全にお使いいただくためのベストプラクティスについては、dell.com/regulatory_complianceの規制順守のホームページを参照してください。

手順

- 1 VESA マウントブラケットのネジ穴をディスプレイパネルベースのネジ穴に合わせます。
- 2 VESA マウントブラケットをディスプレイパネルベースに固定するネジを取り付けます。

作業を終えた後に

- 1 [システム基板シールド](#)を取り付けます。
- 2 [背面カバー](#)を取り付けます。
- 3 [スタンドアセンブリ](#)を取り付けます。

コントロールパネルボタンボードの取り外し

 警告: コンピュータ内部の作業を始める前に、お使いのコンピュータ内の安全に関する情報を読み、[コンピュータ内部の作業を始める前に](#)その手順に従ってください。コンピュータ内部の作業を終えた後、[コンピュータ内部の作業を終えた後](#)の指示に従ってください。より安全にお使いいただくためのベストプラクティスについては、dell.com/regulatory_complianceの規制順守のホームページを参照してください。

作業を開始する前に

- 1 [スタンドアセンブリ](#)を取り外します。
- 2 [背面カバー](#)を取り外します。

手順

- 1 接地ケーブルをディスプレイパネルベースに接続しているネジを外します。
- 2 コントロールボタンボードを慎重に引き上げ、ディスプレイベゼルから取り外します。

- 3** コントロールボタンボードケーブルをコントロールボタンボードの接続から外します。

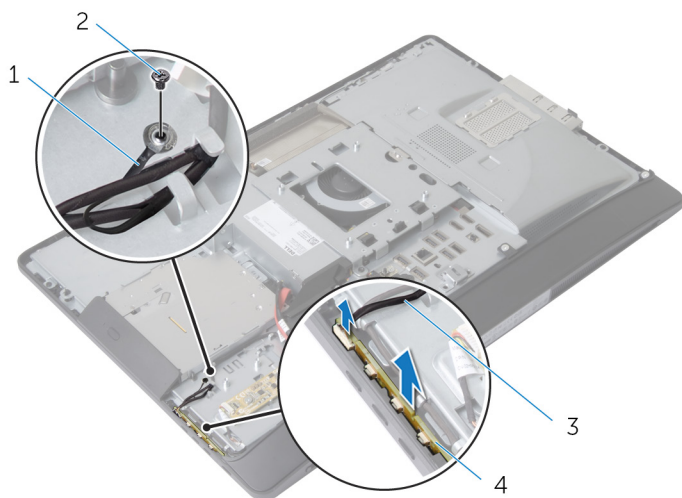

- | | | | |
|---|--------------|---|------------------|
| 1 | 接地ケーブル | 2 | ネジ |
| 3 | コントロールボタンボード | 4 | コントロールボタンボードケーブル |

コントロール ボタンボードの取り付け

 **警告:** コンピュータ内部の作業を始める前に、お使いのコンピュータ内の安全に関する情報を読み、[コンピュータ内部の作業を始める前に](#)その手順に従ってください。コンピュータ内部の作業を終えた後、[コンピュータ内部の作業を終えた後](#)の指示に従ってください。より安全にお使いいただくためのベストプラクティスについては、dell.com/regulatory_complianceの規制順守のホームページを参照してください。

手順

- 1 コントロールボタンボードケーブルをコントロールボタンボードのコネクタに接続します。
- 2 コントロールボタンボードをディスプレイベゼルのスロットに取り付けます。
- 3 接地ケーブルのネジ穴をディスプレイパネルベースのネジ穴に合わせます。
- 4 接地ケーブルをディスプレイパネルベースに固定するネジを取り付けます。

作業を終えた後に

- 1 [背面カバー](#)を取り付けます。
- 2 [スタンドアセンブリ](#)を取り付けます。

コンバータボードの取り外し



警告: コンピュータ内部の作業を始める前に、お使いのコンピュータ内の安全に関する情報を読み、[コンピュータ内部の作業を始める前に](#)その手順に従ってください。コンピュータ内部の作業を終えた後、[コンピュータ内部の作業を終えた後](#)の指示に従ってください。より安全にお使いいただくためのベストプラクティスについては、dell.com/regulatory_complianceの規制順守のホームページを参照してください。

作業を開始する前に

- 1 [スタンドアセンブリ](#)を取り外します。
- 2 [背面カバー](#)を取り外します。

手順

- 1 コンバータボードケーブルとディスプレイバックライトケーブルをコンバータボードのコネクタから外します。
- 2 コンバータボードをディスプレイパネルベースに固定しているネジを外します。

- 3 コンバータボードを持ち上げて、ディスプレイパネルベースから取り外します。

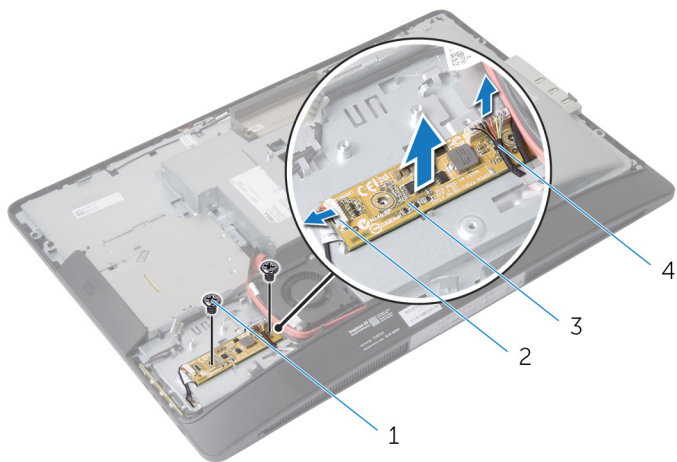

1 ネジ (2)

2 ディスプレイバックライト
ケーブル

3 コンバータボード

4 コンバータボードケーブル

コンバータボードの取り付け



警告: コンピュータ内部の作業を始める前に、お使いのコンピュータ内の安全に関する情報を読み、[コンピュータ内部の作業を始める前に](#)その手順に従ってください。コンピュータ内部の作業を終えた後、[コンピュータ内部の作業を終えた後](#)の指示に従ってください。より安全にお使いいただくためのベストプラクティスについては、dell.com/regulatory_complianceの規制順守のホームページを参照してください。

手順

- 1 コンバータボードのネジ穴をディスプレイパネルベースのネジ穴に合わせます。
- 2 コンバータボードをディスプレイパネルベースに固定するネジを取り付けます。
- 3 コンバータボードケーブルとディスプレイバックライトケーブルをコンバータボードのコネクタに接続します。

作業を終えた後に

- 1 [背面カバー](#)を取り付けます。
- 2 [スタンドアセンブリ](#)を取り付けます。

電源装置診断ボードの取り外し

 警告: コンピュータ内部の作業を始める前に、お使いのコンピュータ内の安全に関する情報を読み、[コンピュータ内部の作業を始める前に](#)その手順に従ってください。コンピュータ内部の作業を終えた後、[コンピュータ内部の作業を終えた後](#)の指示に従ってください。より安全にお使いいただくためのベストプラクティスについては、dell.com/regulatory_complianceの規制順守のホームページを参照してください。

作業を開始する前に

- 1 [スタンドアセンブリ](#)を取り外します。
- 2 [背面カバー](#)を取り外します。
- 3 [システム基板シールド](#)を取り外します。
- 4 [VESA マウントブラケット](#)を取り外します。

手順

- 1 電源装置診断ボードから電源装置診断ボードケーブルを外します。
- 2 電源装置診断ボードを I/O ブラケットに固定しているネジを取り外します。

3 電源装置診断ボードを持ち上げて、I/O ブラケットから取り外します。

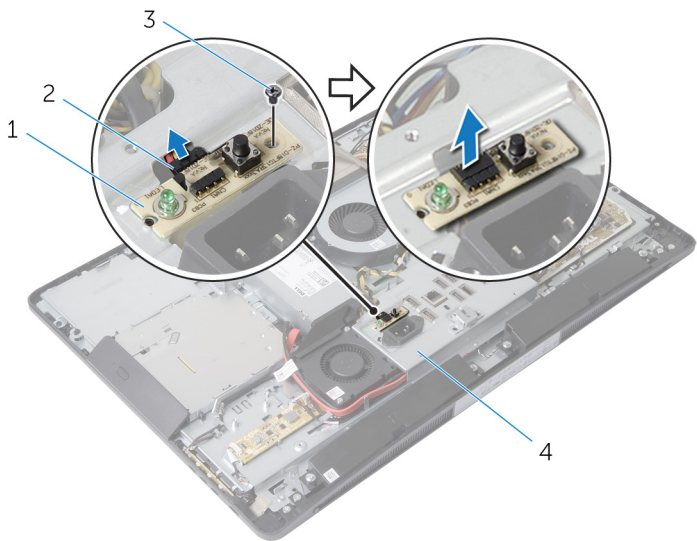

1 電源装置診断ボード

2 電源装置診断ボードケーブル

3 ネジ

4 I/O ブラケット

電源装置診断ボードの取り付け



警告: コンピュータ内部の作業を始める前に、お使いのコンピュータ内の安全に関する情報を読み、[コンピュータ内部の作業を始める前に](#)その手順に従ってください。コンピュータ内部の作業を終えた後、[コンピュータ内部の作業を終えた後](#)の指示に従ってください。より安全にお使いいただくためのベストプラクティスについては、dell.com/regulatory_complianceの規制順守のホームページを参照してください。

手順

- 1 電源装置診断ボードケーブルをの電源装置診断ボードのコネクタに接続します。
- 2 電源装置診断ボードのネジ穴を I/O ブラケットのネジ穴に合わせます。
- 3 電源装置診断ボードを I/O ブラケットに固定するネジを取り付けます。

作業を終えた後に

- 1 [VESA マウントブラケット](#)を取り付けます。
- 2 [システム基板シールド](#)を取り付けます。
- 3 [背面カバー](#)を取り付けます。
- 4 [スタンドアセンブリ](#)を取り付けます。

マイクの取り外し



警告: コンピュータ内部の作業を始める前に、お使いのコンピュータ内の安全に関する情報を読み、[コンピュータ内部の作業を始める前に](#)その手順に従ってください。コンピュータ内部の作業を終えた後、[コンピュータ内部の作業を終えた後](#)の指示に従ってください。より安全にお使いいただくためのベストプラクティスについては、dell.com/regulatory_complianceの規制順守のホームページを参照してください。

作業を開始する前に

- 1 [スタンドアセンブリ](#)を取り外します。
- 2 [背面カバー](#)を取り外します。

手順

- 1 マイクブラケットをマイクに固定しているネジを外します。
- 2 マイクブラケットを持ち上げて、ディスプレイベゼルから取り外します。
- 3 固定タブを押してマイクを外し、マイクを持ち上げてディスプレイベゼルのスロットから取り外します。

4 マイクケーブルをマイクから外します。

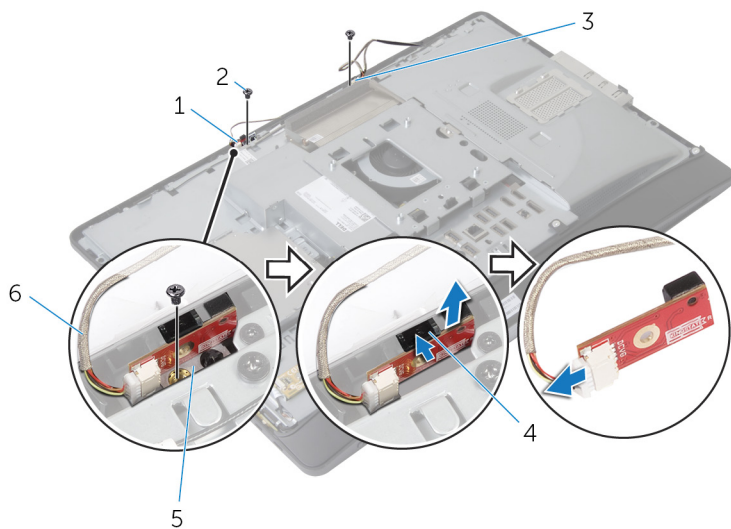

1 右のマイク

2 ネジ (2)

3 左のマイク

4 固定タブ (2)

5 マイクブラケット (2)

6 マイクケーブル (2)

マイクの取り付け



警告: コンピュータ内部の作業を始める前に、お使いのコンピュータ内の安全に関する情報を読み、[コンピュータ内部の作業を始める前に](#)その手順に従ってください。コンピュータ内部の作業を終えた後、[コンピュータ内部の作業を終えた後](#)の指示に従ってください。より安全にお使いいただくためのベストプラクティスについては、dell.com/regulatory_complianceの規制順守のホームページを参照してください。

手順

- 1 マイクケーブルをマイクに接続します。
- 2 マイクをディスプレイベゼルのスロットに差し込み、固定タブが所定の位置にあることを確認します。
- 3 マイクブラケットのネジ穴とディスプレイベゼルのネジ穴を合わせます。
- 4 マイクブラケットをマイクに固定しているネジを取り付けます。

作業を終えた後に

- 1 [背面カバー](#)を取り付けます。
- 2 [スタンドアセンブリ](#)を取り付けます。

ワイヤレスカードの取り外し



警告: コンピュータ内部の作業を始める前に、お使いのコンピュータ内の安全に関する情報を読み、[コンピュータ内部の作業を始める前に](#)その手順に従ってください。コンピュータ内部の作業を終えた後、[コンピュータ内部の作業を終えた後](#)の指示に従ってください。より安全にお使いいただくためのベストプラクティスについては、dell.com/regulatory_complianceの規制順守のホームページを参照してください。

作業を開始する前に

- 1 [スタンドアセンブリ](#)を取り外します。
- 2 [背面カバー](#)を取り外します。
- 3 [システム基板シールド](#)を取り外します。

手順

- 1 アンテナケーブルをワイヤレスカードのコネクタから外します。
- 2 ワイヤレスカードをシステム基板に固定しているネジを外します。

- 3** ワイヤレスカードをスライドさせて、システム基板のミニカードスロットから取り外します。

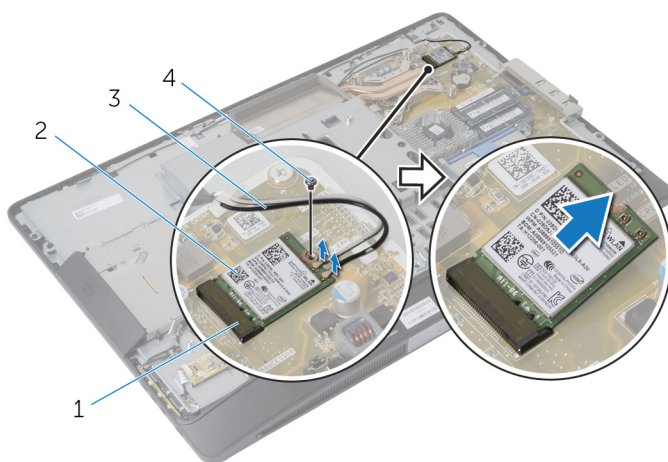

1 ミニカードスロット

2 ワイヤレスカード

3 アンテナケーブル

4 ネジ

ワイヤレスカードの取り付け

 **警告:** コンピュータ内部の作業を始める前に、お使いのコンピュータ内の安全に関する情報を読み、[コンピュータ内部の作業を始める前に](#)その手順に従ってください。コンピュータ内部の作業を終えた後、[コンピュータ内部の作業を終えた後](#)の指示に従ってください。より安全にお使いいただくためのベストプラクティスについては、dell.com/regulatory_complianceの規制順守のホームページを参照してください。

手順

- 1 ワイヤレスカードの切り込みをミニカードスロットのタブに合わせます。
- 2 ワイヤレスカードを斜めにしてミニカードスロットに差し込みます。
- 3 ワイヤレスカードの片方の端を押し下げて、ワイヤレスカードをシステム基板に固定するネジを取り付けます。
- 4 アンテナケーブルをワイヤレスカードに接続します。

次の表に、お使いのコンピュータがサポートするワイヤレスカード用アンテナケーブルの色分けを示します。

ワイヤレスカードのコネクタ	アンテナケーブルの色
メイン（白色の三角形）	白色
補助（黒色の三角形）	黒色

作業を終えた後に

- 1 [システム基板シールド](#)を取り付けます。
- 2 [背面カバー](#)を取り付けます。
- 3 [スタンドアセンブリ](#)を取り付けます。

コイン型電池の取り外し

 警告: コンピュータ内部の作業を始める前に、お使いのコンピュータ内の安全に関する情報を読み、[コンピュータ内部の作業を始める前に](#)その手順に従ってください。コンピュータ内部の作業を終えた後、[コンピュータ内部の作業を終えた後](#)の指示に従ってください。より安全にお使いいただくためのベストプラクティスについては、dell.com/regulatory_complianceの規制順守のホームページを参照してください。

 注意: コイン型電池を取り外すと、BIOS の設定がデフォルトにリセットされます。コイン型電池を取り外す前に、BIOS の設定をメモしておくことをお勧めします。

作業を開始する前に

- 1 [スタンドアセンブリ](#)を取り付けます。
- 2 [背面カバー](#)を取り付けます。
- 3 [システム基板シールド](#)を取り付けます。

手順

△ 注意: コイン型電池を取り外すと、BIOS の設定がデフォルトにリセットされます。コイン型電池を取り外す前に、BIOS の設定をメモしておくことをお勧めします。

- 1 システム基板のコイン型バッテリーソケットの位置を確認します。詳細については、[「システム基板のコンポーネント」](#)を参照してください。
- 2 プラスチックスクライブを使用して、コイン型電池が飛び出すまで固定クリップを押し出します。

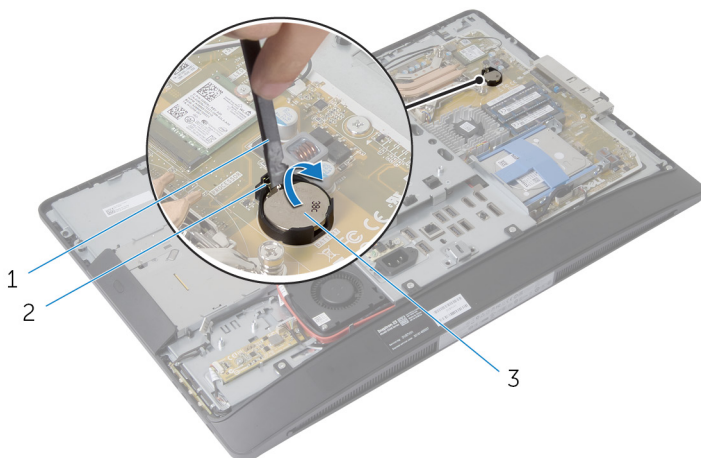

- | | | | |
|---|-------------|---|--------|
| 1 | プラスチックスクライブ | 2 | 固定クリップ |
| 3 | コイン型電池 | | |

コイン型電池の取り付け



警告: コンピュータ内部の作業を始める前に、お使いのコンピュータ内の安全に関する情報を読み、[コンピュータ内部の作業を始める前に](#)その手順に従ってください。コンピュータ内部の作業を終えた後、[コンピュータ内部の作業を終えた後](#)の指示に従ってください。より安全にお使いいただくためのベストプラクティスについては、dell.com/regulatory_complianceの規制順守のホームページを参照してください。

手順

プラス側を上に向けて、コイン型電池をバッテリーソケットに差し込み、電池を所定の位置に押し込みます。

作業を終えた後に

- 1 [システム基板シールド](#)を取り付けます。
- 2 [背面カバー](#)を取り付けます。
- 3 [スタンドアセンブリ](#)を取り付けます。

I/O ブラケットの取り外し



警告: コンピュータ内部の作業を始める前に、お使いのコンピュータ内の安全に関する情報を読み、[コンピュータ内部の作業を始める前に](#)その手順に従ってください。コンピュータ内部の作業を終えた後、[コンピュータ内部の作業を終えた後](#)の指示に従ってください。より安全にお使いいただくためのベストプラクティスについては、dell.com/regulatory_complianceの規制順守のホームページを参照してください。

作業を開始する前に

- 1 [スタンドアセンブリ](#)を取り外します。
- 2 [背面カバー](#)を取り外します。
- 3 [システム基板シールド](#)を取り外します。
- 4 [VESA マウントブラケット](#)を取り外します。
- 5 [電源装置診断ボード](#)を取り外します。

手順

- 1 電源ポートを I/O ブラケットに固定しているネジを外します。
- 2 I/O ブラケットをディスプレイパネルベースに固定しているネジを外します。

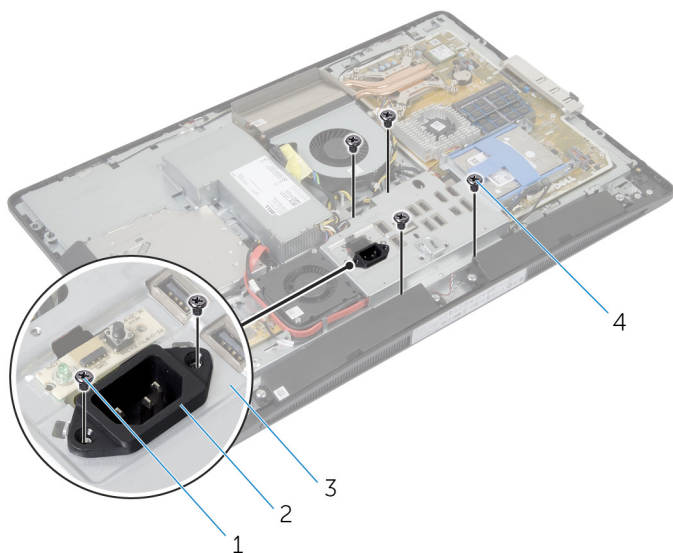

1 電源ポートのネジ (2)

2 電源ポート

3 I/O ブラケット

4 I/O ブラケットのネジ (4)

- 3 I/O ブラケットを少し持ち上げて、電源ポートを I/O ブラケットに通します。

- 4 I/O ブラケットを持ち上げて、ディスプレイパネルベースから取り外します。

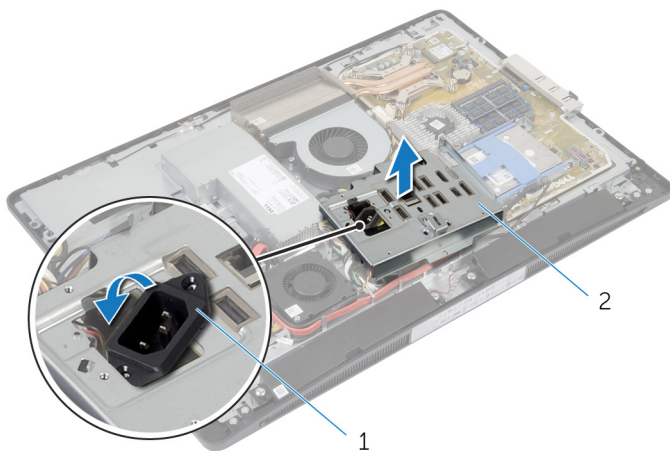

1 電源ポート

2 I/O ブラケット

I/O ブラケットの取り付け

 **警告:** コンピュータ内部の作業を始める前に、お使いのコンピュータ内の安全に関する情報を読み、[コンピュータ内部の作業を始める前に](#)その手順に従ってください。コンピュータ内部の作業を終えた後、[コンピュータ内部の作業を終えた後](#)の指示に従ってください。より安全にお使いいただくためのベストプラクティスについては、dell.com/regulatory_complianceの規制順守のホームページを参照してください。

手順

- 1 電源ポートを I/O ブラケットに通します。
- 2 I/O ブラケットのネジ穴をディスプレイパネルベースのネジ穴に合わせます。
- 3 I/O ブラケットをディスプレイパネルベースに固定するネジを取り付けます。
- 4 電源ポートのネジ穴を I/O ブラケットのネジ穴に合わせます。
- 5 電源ポートを I/O ブラケットに固定するネジを取り付けます。

作業を終えた後に

- 1 [電源装置診断ボード](#)を取り付けます。
- 2 [VESA マウントブラケット](#)を取り付けます。
- 3 [システム基板シールド](#)を取り付けます。
- 4 [背面カバー](#)を取り付けます。
- 5 [スタンドアセンブリ](#)を取り付けます。

オプティカルドライブの取り外し

 **警告:** コンピュータ内部の作業を始める前に、お使いのコンピュータ内の安全に関する情報を読み、[コンピュータ内部の作業を始める前に](#)その手順に従ってください。コンピュータ内部の作業を終えた後、[コンピュータ内部の作業を終えた後](#)の指示に従ってください。より安全にお使いいただくためのベストプラクティスについては、dell.com/regulatory_complianceの規制順守のホームページを参照してください。

作業を開始する前に

- 1 [スタンドアセンブリ](#)を取り外します。
- 2 [背面カバー](#)を取り外します。
- 3 [システム基板シールド](#)を取り外します。
- 4 [VESA マウントブラケット](#)を取り外します。
- 5 [電源装置診断ボード](#)を取り外します。
- 6 [I/O ブラケット](#)を取り外します。

手順

- 1 固定タブを押し下げ、光学ドライブアセンブリをスライドさせてインターポータから外します。

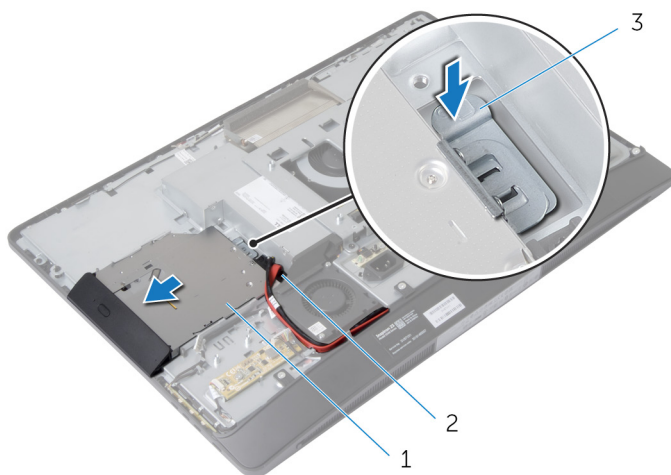

- | | | | |
|---|-------------|---|---------|
| 1 | 光学ドライブアセンブリ | 2 | インターポータ |
| 3 | 固定タブ | | |

- 2 光学ドライブベゼルを上向きに回して、光学ドライブアセンブリから外します。
- 3 光学ドライブブラケットを光学ドライブに固定しているネジを外します。

- 4 オプティカルドライブブラケットをオプティカルドライブから取り外します。

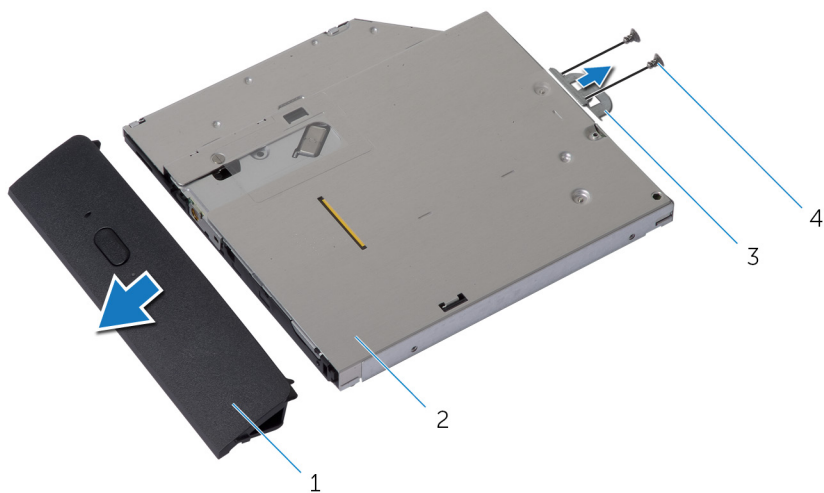

- | | | | |
|---|-----------------|---|------------|
| 1 | オプティカルドライブベゼル | 2 | オプティカルドライブ |
| 3 | オプティカルドライブブラケット | 4 | ネジ (2) |

- 5 システム基板から電源ケーブルとデータケーブルを外します。
- 6 インタポーザをディスプレイパネルベースに固定しているネジを外します。
- 7 電源ケーブルとデータケーブルを、ディスプレイパネルベースの配線ガイドから外します。

- 8 インタポーザを持ち上げて、ディスプレイパネルベースから取り外します。

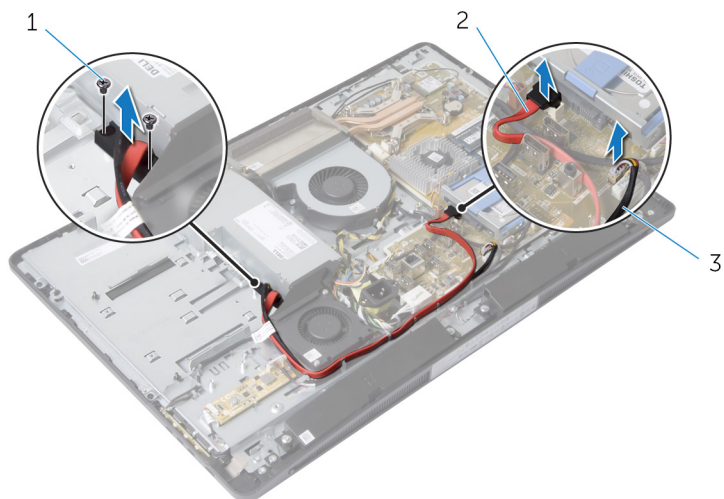

1 ネジ (2)

2 データケーブル

3 電源ケーブル

オプティカルドライブの取り付け

⚠ 警告: コンピュータ内部の作業を始める前に、お使いのコンピュータ内の安全に関する情報を読み、[コンピュータ内部の作業を始める前に](#)その手順に従ってください。コンピュータ内部の作業を終えた後、[コンピュータ内部の作業を終えた後の](#)指示に従ってください。より安全にお使いいただくためのベストプラクティスについては、dell.com/regulatory_complianceの規制順守のホームページを参照してください。

手順

- 1 電源ケーブルとデータケーブルをディスプレイパネルベースの配線ガイドに沿って配線します。
- 2 インタポーザのネジ穴をディスプレイパネルベースのネジ穴に合わせます。
- 3 インタポーザをディスプレイパネルベースに固定するネジを取り付けます。
- 4 電源ケーブルとデータケーブルをシステム基板に接続します。
- 5 オプティカルドライブブラケットのネジ穴をオプティカルドライブのネジ穴に合わせます。
- 6 オプティカルドライブブラケットをオプティカルドライブに固定するネジを取り付けます。
- 7 オプティカルドライブベゼルのタブをオプティカルドライブアセンブリのスロットに合わせ、所定の位置にはめ込みます。
- 8 所定の位置にカチッと収まるまで、オプティカルドライブアセンブリをオプティカルドライブベイに差し込みます。

作業を終えた後に

- 1 [I/O ブラケット](#)を取り付けます。
- 2 [電源装置診断ボード](#)を取り付けます。
- 3 [VESA マウントブラケット](#)を取り付けます。
- 4 [システム基板シールド](#)を取り付けます。
- 5 [背面カバー](#)を取り付けます。
- 6 [スタンドアセンブリ](#)を取り付けます。

電源ファンの取り外し

 警告: コンピュータ内部の作業を始める前に、お使いのコンピュータ内の安全に関する情報を読み、[コンピュータ内部の作業を始める前に](#)その手順に従ってください。コンピュータ内部の作業を終えた後、[コンピュータ内部の作業を終えた後](#)の指示に従ってください。より安全にお使いいただくためのベストプラクティスについては、dell.com/regulatory_complianceの規制順守のホームページを参照してください。

作業を開始する前に

- 1 [スタンドアセンブリ](#)を取り外します。
- 2 [背面カバー](#)を取り外します。
- 3 [システム基板シールド](#)を取り外します。
- 4 [VESA マウントブラケット](#)を取り外します。
- 5 [電源装置診断ボード](#)を取り外します。
- 6 [I/O ブラケット](#)を取り外します。

手順

- 1 電源ファンブラケットをディスプレイパネルベースに固定しているネジを取り外します。
- 2 電源ファンブラケットを持ち上げて、ディスプレイパネルベースから取り外します。

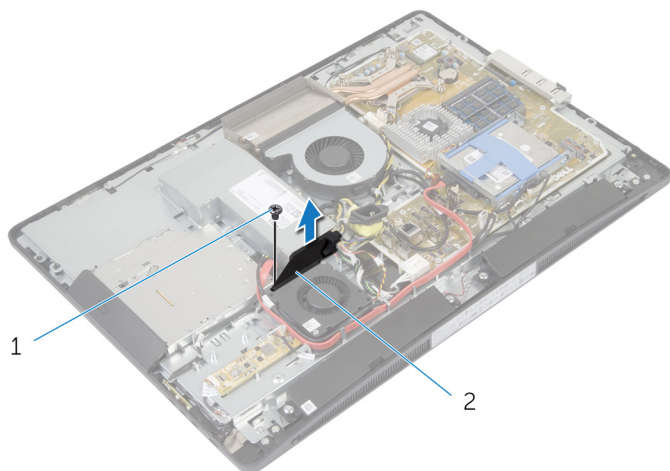

1 ネジ

2 電源ファンブラケット

- 3 電源ファンケーブルを電源ユニットから外します。

- 4 電源ファンをディスプレイパネルベースに固定しているネジを取り外します。

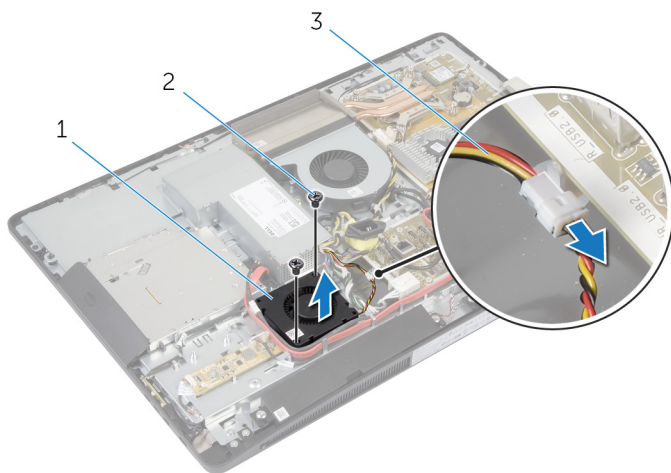

1 電源ファン

2 ネジ (2)

3 電源ファンケーブル

電源ファンの取り付け

 **警告:** コンピュータ内部の作業を始める前に、お使いのコンピュータ内の安全に関する情報を読み、[コンピュータ内部の作業を始める前に](#)その手順に従ってください。コンピュータ内部の作業を終えた後、[コンピュータ内部の作業を終えた後](#)の指示に従ってください。より安全にお使いいただくためのベストプラクティスについては、dell.com/regulatory_complianceの規制順守のホームページを参照してください。

手順

- 1 電源ファンケーブルを電源ユニットに接続します。
- 2 電源ファンのネジ穴をディスプレイパネルベースのネジ穴に合わせます。
- 3 電源ファンをディスプレイパネルベースに固定するネジを取り付けます。
- 4 電源ファンブラケットのネジ穴をディスプレイパネルベースのネジ穴に合わせます。
- 5 電源ファンブラケットをディスプレイパネルベースに固定するネジを取り付けます。

作業を終えた後に

- 1 [I/O ブラケット](#)を取り付けます。
- 2 [電源装置診断ボード](#)を取り付けます。
- 3 [VESA マウントブラケット](#)を取り付けます。
- 4 [システム基板シールド](#)を取り付けます。
- 5 [背面カバー](#)を取り付けます。
- 6 [スタンドアセンブリ](#)を取り付けます。

電源ユニットの取り外し

 **警告:** コンピュータ内部の作業を始める前に、お使いのコンピュータ内の安全に関する情報を読み、[コンピュータ内部の作業を始める前に](#)その手順に従ってください。コンピュータ内部の作業を終えた後、[コンピュータ内部の作業を終えた後](#)の指示に従ってください。より安全にお使いいただくためのベストプラクティスについては、dell.com/regulatory_complianceの規制順守のホームページを参照してください。

作業を開始する前に

- 1 [スタンドアセンブリ](#)を取り外します。
- 2 [背面カバー](#)を取り外します。
- 3 [システム基板シールド](#)を取り外します。
- 4 [VESA マウントブラケット](#)を取り外します。
- 5 [電源装置診断ボード](#)を取り外します。
- 6 [I/O ブラケット](#)を取り外します。

手順

- 1 主電源ケーブル、プロセッサ電源ケーブル、電源ファンケーブルをシステム基板から外します。
- 2 主電源ケーブル、プロセッサ電源ケーブル、電源ファンケーブルをディスプレイパネルベースの配線ガイドから取り外します。
- 3 電源ポートケーブルをディスプレイパネルベースの配線ガイドから取り外します。

- 4 電源ファンケーブルを電源ユニットから外します。

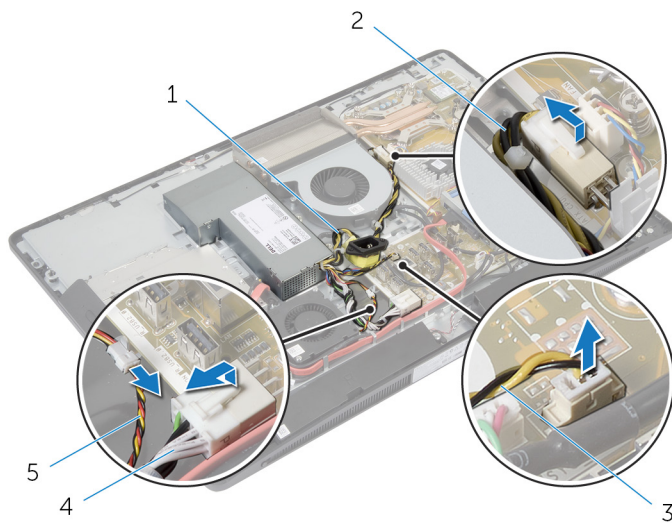

1 電源ポートケーブル

2 プロセッサ電源ケーブル

3 電源ファンケーブル

4 主電源ケーブル

5 電源ファンケーブル

- 5 電源ユニットをディスプレイパネルベースに固定しているネジを取り外します。

- 6 電源ユニットをスライドさせて持ち上げ、ディスプレイパネルベースから外します。

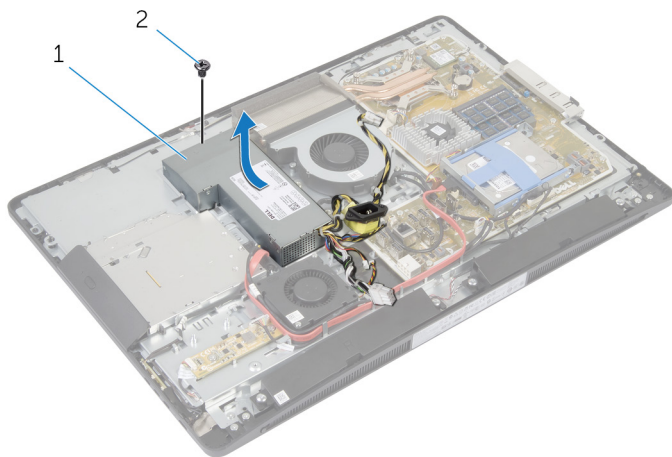

1 電源ユニット

2 ネジ

電源ユニットの取り付け

 **警告:** コンピュータ内部の作業を始める前に、お使いのコンピュータ内の安全に関する情報を読み、[コンピュータ内部の作業を始める前に](#)その手順に従ってください。コンピュータ内部の作業を終えた後、[コンピュータ内部の作業を終えた後](#)の指示に従ってください。より安全にお使いいただくためのベストプラクティスについては、dell.com/regulatory_complianceの規制順守のホームページを参照してください。

手順

- 1 電源ユニットをディスプレイパネルにセットして、所定の位置にスライドさせます。
- 2 電源ユニットのネジ穴とタブをディスプレイパネルベースのネジ穴とタブに合わせます。
- 3 電源ユニットをディスプレイパネルベースに固定するネジを取り付けます。
- 4 電源ファンケーブルを電源ユニットに接続します。
- 5 電源ポートケーブルをディスプレイパネルベースの配線ガイドに沿って配線します。
- 6 主電源ケーブル、プロセッサ電源ケーブル、電源ファンケーブルをディスプレイパネルベースの配線ガイドに沿って配線します。
- 7 主電源ケーブル、プロセッサ電源ケーブル、電源ファンケーブルをシステム基板に接続します。

作業を終えた後に

- 1 [I/O ブラケット](#)を取り付けます。
- 2 [電源装置診断ボード](#)を取り付けます。
- 3 [VESA マウントブラケット](#)を取り付けます。
- 4 [システム基板シールド](#)を取り付けます。
- 5 [背面カバー](#)を取り付けます。
- 6 [スタンドアセンブリ](#)を取り付けます。

プロセッサヒートシンクの取り外し

 **警告:** コンピュータ内部の作業を始める前に、お使いのコンピュータ内の安全に関する情報を読み、[コンピュータ内部の作業を始める前に](#)その手順に従ってください。コンピュータ内部の作業を終えた後、[コンピュータ内部の作業を終えた後](#)の指示に従ってください。より安全にお使いいただくためのベストプラクティスについては、dell.com/regulatory_complianceの規制順守のホームページを参照してください。

作業を開始する前に

- 1 [スタンドアセンブリ](#)を取り外します。
- 2 [背面カバー](#)を取り外します。
- 3 [システム基板シールド](#)を取り外します。
- 4 [VESA マウントブラケット](#)を取り外します。

手順

- 1 システム基板にプロセッサヒートシンクを固定している拘束ネジを緩めま
す。
- 2 プロセッサヒートシンクをディスプレイパネルベースに固定しているネジ
を外します。
- 3 プロセッサヒートシンクとファンから透明シートをはがします。

4 プロセッサヒートシンクを持ち上げてシステム基板から外します。

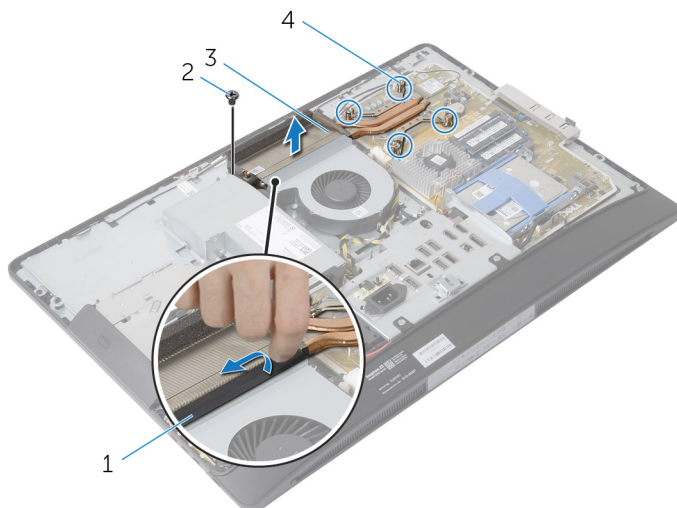

1 透明シート

2 ネジ

3 プロセッサヒートシンク

4 拘束ネジ (4)

プロセッサヒートシンクの取り付け

 **警告:** コンピュータ内部の作業を始める前に、お使いのコンピュータ内の安全に関する情報を読み、[コンピュータ内部の作業を始める前に](#)その手順に従ってください。コンピュータ内部の作業を終えた後、[コンピュータ内部の作業を終えた後](#)の指示に従ってください。より安全にお使いいただくためのベストプラクティスについては、dell.com/regulatory_complianceの規制順守のホームページを参照してください。

手順

 **メモ:** 元のプロセッサとヒートシンクを再度一緒に取り付ける場合は、元のサーマルグリースを使用できます。プロセッサまたはヒートシンクのいずれかを取り付ける場合は、熱伝導性を確実にするために、キット内のサーマルパッドを使用してください。

- 1 ヒートシンクの拘束ネジをシステム基板のネジ穴に合わせます。
- 2 システム基板にプロセッサヒートシンクを固定する拘束ネジを締めます。
- 3 透明シートをプロセッサヒートシンクとファンに貼り付けます。
- 4 プロセッサヒートシンクをディスプレイパネルベースに固定するネジを取り付けます。

作業を終えた後に

- 1 [VESA マウントブラケット](#)を取り付けます。
- 2 [システム基板シールド](#)を取り付けます。
- 3 [背面カバー](#)を取り付けます。
- 4 [スタンドアセンブリ](#)を取り付けます。

プロセッサファンの取り外し

 警告: コンピュータ内部の作業を始める前に、お使いのコンピュータ内の安全に関する情報を読み、[コンピュータ内部の作業を始める前に](#)その手順に従ってください。コンピュータ内部の作業を終えた後、[コンピュータ内部の作業を終えた後](#)の指示に従ってください。より安全にお使いいただくためのベストプラクティスについては、dell.com/regulatory_complianceの規制順守のホームページを参照してください。

作業を開始する前に

- 1 [スタンドアセンブリ](#)を取り外します。
- 2 [背面カバー](#)を取り外します。
- 3 [システム基板シールド](#)を取り外します。
- 4 [VESA マウントブラケット](#)を取り外します。

手順

- 1 システム基板からプロセッサファンケーブルを外します。
- 2 プロセッサファンをディスプレイパネルベースに固定しているネジを外します。
- 3 プロセッサヒートシンクとファンから透明シートをはがします。

- 4 プロセッサファンを持ち上げて、ディスプレイパネルベースから取り外します。

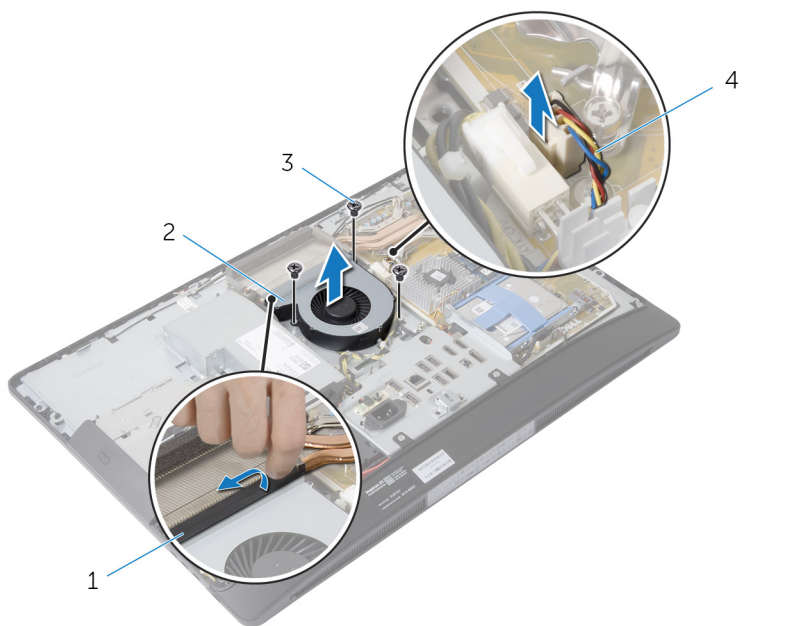

1 透明シート

2 プロセッサファン

3 ネジ (3)

4 プロセッサファンケーブル

プロセッサファンの取り付け



警告: コンピュータ内部の作業を始める前に、お使いのコンピュータ内の安全に関する情報を読み、[コンピュータ内部の作業を始める前に](#)その手順に従ってください。コンピュータ内部の作業を終えた後、[コンピュータ内部の作業を終えた後](#)の指示に従ってください。より安全にお使いいただくためのベストプラクティスについては、dell.com/regulatory_complianceの規制順守のホームページを参照してください。

手順

- 1 プロセッサファンのネジ穴をディスプレイパネルベースのネジ穴に合わせます。
- 2 透明シートをプロセッサファンとプロセッサヒートシンクに貼り付けます。
- 3 プロセッサファンをディスプレイパネルベースに固定するネジを取り付けます。
- 4 プロセッサファンケーブルをシステム基板に接続します。

作業を終えた後に

- 1 [VESA マウントブラケット](#)を取り付けます。
- 2 [システム基板シールド](#)を取り付けます。
- 3 [背面カバー](#)を取り付けます。
- 4 [スタンドアセンブリ](#)を取り付けます。

プロセッサの取り外し



警告: コンピュータ内部の作業を始める前に、お使いのコンピュータ内の安全に関する情報を読み、[コンピュータ内部の作業を始める前に](#)その手順に従ってください。コンピュータ内部の作業を終えた後、[コンピュータ内部の作業を終えた後](#)の指示に従ってください。より安全にお使いいただくためのベストプラクティスについては、dell.com/regulatory_complianceの規制順守のホームページを参照してください。

作業を開始する前に

- 1 [スタンドアセンブリ](#)を取り外します。
- 2 [背面カバー](#)を取り外します。
- 3 [システム基板シールド](#)を取り外します。
- 4 [プロセッサヒートシンク](#)を取り外します。
- 5 [プロセッサファン](#)を取り外します。

手順

- 1 プロセッサカバーのリリースレバーを押し下げ、次に外側へ引いて、レバーを固定しているタブから外します。
- 2 リリースレバーを完全に広げて、プロセッサカバーを開きます。

- 3 プロセッサをゆっくりと持ち上げて、プロセッサソケットから取り外します。

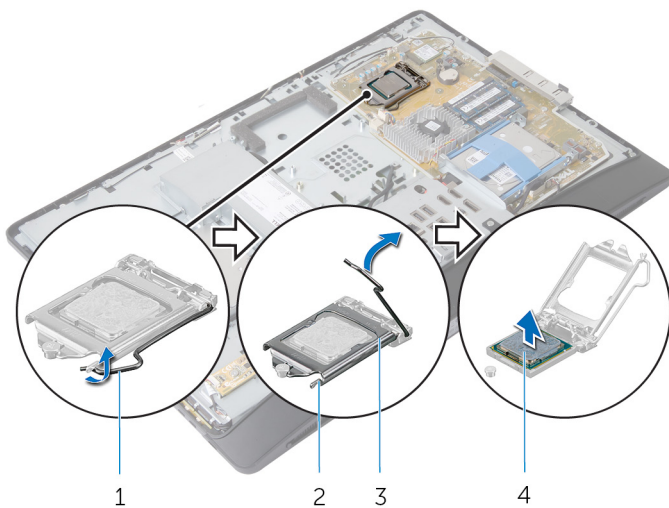

1 リリースレバー

2 固定タブ

3 プロセッサカバー

4 プロセッサ

プロセッサの取り付け

 **警告:** コンピュータ内部の作業を始める前に、お使いのコンピュータ内の安全に関する情報を読み、[コンピュータ内部の作業を始める前に](#)その手順に従ってください。コンピュータ内部の作業を終えた後、[コンピュータ内部の作業を終えた後](#)の指示に従ってください。より安全にお使いいただくためのベストプラクティスについては、dell.com/regulatory_complianceの規制順守のホームページを参照してください。

 **注意:** プロセッサまたはヒートシンクのいずれかを取り付ける場合は、熱伝導性を確実にするために、キット内のサーマルグリースを使用してください。

手順

 **メモ:** 元のプロセッサとヒートシンクを再度一緒に取り付ける場合は、元のサーマルグリースを使用できます。プロセッサまたはヒートシンクのいずれかを取り付ける場合は、熱伝導性を確実にするために、キット内のサーマルパッドを使用してください。

 **注意:** プロセッサへの修復不能な損傷を防ぐため、プロセッサはプロセッサソケットに正しく装着してください。

- 1 ソケット上のリリースレバーが完全に開いていない場合、その位置まで動かします。
- 2 プロセッサの位置合わせ切り込みをプロセッサソケットの位置合わせタブに向けます。
- 3 プロセッサの1ピンコーナーとプロセッサソケットの1ピンコーナーの位置を合わせ、プロセッサをプロセッサソケットにセットします。

 **注意:** プロセッサカバーの切り込みが位置合わせポストの下にあることを確認します。

- 4 プロセッサがソケットに完全に装着されたら、プロセッサカバーを閉じます。

- 5 リリースレバーを下向きに回して、プロセッサカバーのタブの下にくるようにします。

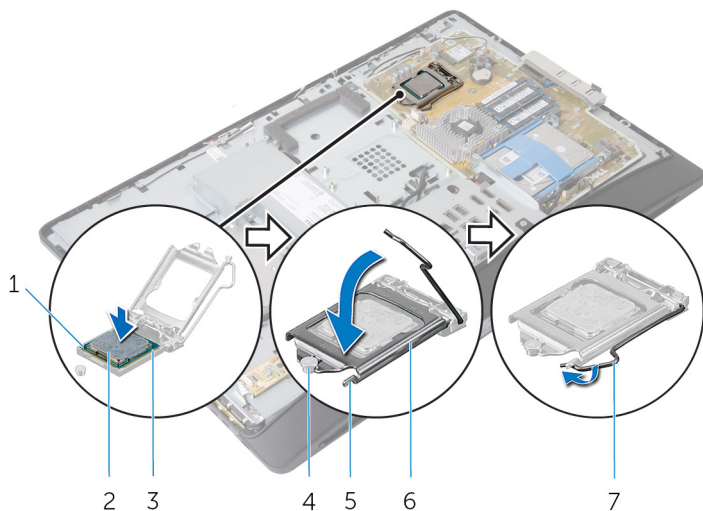



- | | | | |
|---|---------------------|---|----------|
| 1 | プロセッサの1ピンインジ
ケータ | 2 | プロセッサ |
| 3 | 位置合わせタブ (2) | 4 | 位置合わせポスト |
| 5 | 固定タブ | 6 | プロセッサカバー |
| 7 | リリースレバー | | |

作業を終えた後に

- 1 [プロセッサファン](#)を取り付けます。
- 2 [プロセッサヒートシンク](#)を取り付けます。
- 3 [システム基板シールド](#)を取り付けます。
- 4 [背面カバー](#)を取り付けます。
- 5 [スタンドアセンブリ](#)を取り付けます。

システム基板の取り外し

 **警告:** コンピュータ内部の作業を始める前に、お使いのコンピュータ内の安全に関する情報を読み、[コンピュータ内部の作業を始める前に](#)その手順に従ってください。コンピュータ内部の作業を終えた後、[コンピュータ内部の作業を終えた後](#)の指示に従ってください。より安全にお使いいただくためのベストプラクティスについては、dell.com/regulatory_complianceの規制順守のホームページを参照してください。

 **メモ:** お使いのコンピュータのサービスタグはシステム基板に保存されています。システム基板を取り付けた後に、セットアップユーティリティにサービスタグを入力する必要があります。

 **メモ:** システムボードを交換することで、セットアップユーティリティを使用して BIOS に加えた変更を削除します。システムボードを交換した後は、再び必要な変更を加える必要があります。

 **メモ:** システム基板からケーブルを外す前に、各コネクタの位置をメモしておき、システム基板の取り付け後に正しく元の場所に戻すことができるようにしてください。

作業を開始する前に

- 1 [スタンドアセンブリ](#)を取り外します。
- 2 [背面カバー](#)を取り外します。
- 3 [メモリモジュール](#)を取り外します。
- 4 [システム基板シールド](#)を取り外します。
- 5 [VESA マウントブラケット](#)を取り外します。
- 6 [電源装置診断ボード](#)を取り外します。
- 7 [I/O ブラケット](#)を取り外します。
- 8 [プロセッサヒートシンク](#)を取り外します。
- 9 [プロセッサファン](#)を取り外します。
- 10 [プロセッサ](#)を取り外します。
- 11 [ハードドライブ](#)を取り外します。
- 12 [ワイヤレスカード](#)を取り外します。
- 13 [コイン型電池](#)を取り外します。

手順

- **メモ:** お使いのコンピュータのサービスタグはシステム基板に保存されています。システム基板の取り付け後に、BIOS にサービスタグを入力する必要があります。



メモ: システム基板からケーブルを外す前に、コネクタの位置とケーブルの配線をメモしておき、システム基板の取り付け後に正しく元の場所に戻すことができるようにしてください。

- 1 システム基板に接続されているケーブルをすべて外します。

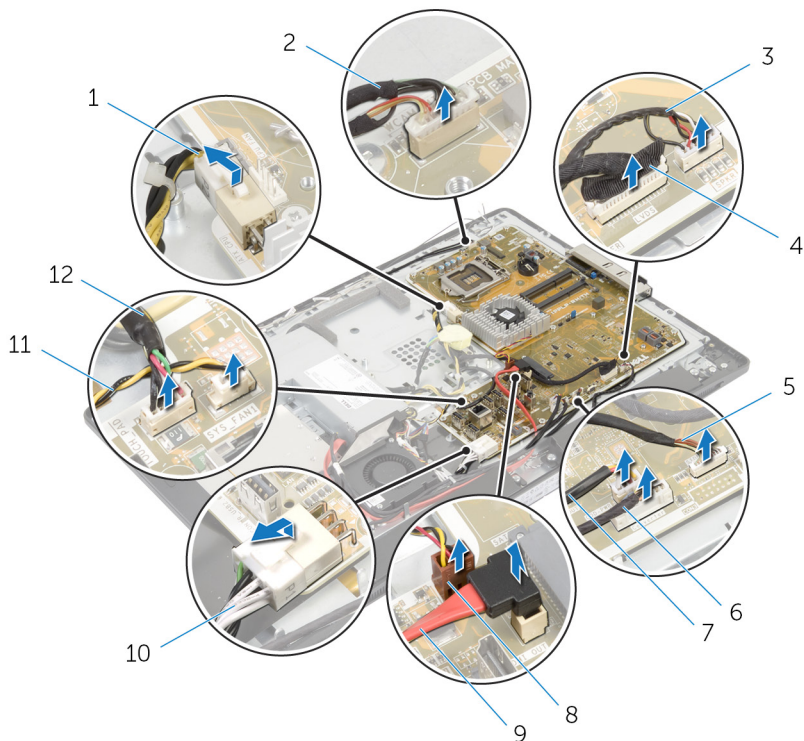

- | | | | |
|---|-------------------|----|---------------|
| 1 | プロセッサ電源ケーブル | 2 | カメラケーブル |
| 3 | スピーカケーブル | 4 | ディスプレイケーブル |
| 5 | コントロールボタンボードケーブル | 6 | コンバータボードケーブル |
| 7 | オプティカルドライブ電源ケーブル | 8 | ビデオカードファンケーブル |
| 9 | オプティカルドライブデータケーブル | 10 | 主電源ケーブル |

11 電源ファンケーブル

12 タッチコントロールボード
ケーブル

- 2 システム基板をディスプレイパネルベースに固定しているネジを外します。

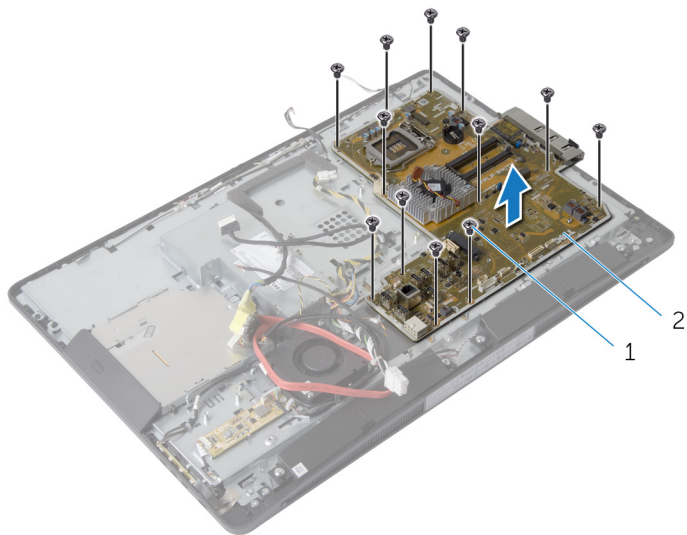

1 ネジ (12)

2 システム基板

- 3 システム基板を斜めにして慎重に持ち上げて、側面 I/O ブラケットをシステム基板から取り外します。

- 4 システム基板を持ち上げて、ディスプレイパネルブラケットから取り外します。

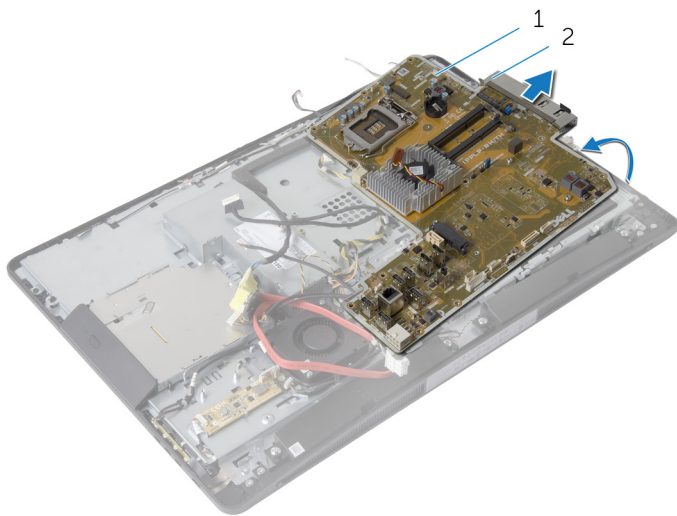

1 システム基板

2 側面 I/O ブラケット

システム基板の取り付け

 **警告:** コンピュータ内部の作業を始める前に、お使いのコンピュータ内の安全に関する情報を読み、[コンピュータ内部の作業を始める前に](#)その手順に従ってください。コンピュータ内部の作業を終えた後、[コンピュータ内部の作業を終えた後](#)の指示に従ってください。より安全にお使いいただくためのベストプラクティスについては、dell.com/regulatory_complianceの規制順守のホームページを参照してください。

 **メモ:** お使いのコンピュータのサービスタグはシステム基板に保存されています。システム基板を取り付けた後に、セットアップユーティリティにサービスタグを入力する必要があります。

手順

- 1 サイド I/O ブラケットをシステム基板に取り付けます。
- 2 システム基板のネジ穴をディスプレイパネルベースのネジ穴に合わせます。
- 3 システム基板をシャーシに固定するネジを取り付けます。
- 4 すべてのケーブルを配線し、システム基板のコネクタに接続します。

作業を終えた後に

- 1 [コイン型電池](#)を取り付けます。
- 2 [ワイヤレスカード](#)を取り付けます。
- 3 [ハードドライブ](#)を取り付けます。
- 4 [プロセッサ](#)を取り付けます。
- 5 [プロセッサファン](#)を取り付けます。
- 6 [プロセッサヒートシンク](#)を取り付けます。
- 7 [I/O ブラケット](#)を取り付けます。
- 8 [電源装置診断ボード](#)を取り付けます。
- 9 [VESA マウントブラケット](#)を取り付けます。
- 10 [システム基板シールド](#)を取り付けます。
- 11 [メモリモジュール](#)を取り付けます。
- 12 [背面カバー](#)を取り付けます。
- 13 [スタンドアセンブリ](#)を取り付けます。

BIOS へのサービスタグの入力

- 1 コンピュータの電源を入れます。
- 2 DELL ロゴが表示されたら <F2> を押してセットアップユーティリティを起動します。
- 3 Main (メイン) タブに移動して、Service Tag Input (サービスタグ入力) フィールドにサービスタグを入力します。

カメラの取り外し



警告: コンピュータ内部の作業を始める前に、お使いのコンピュータ内の安全に関する情報を読み、[コンピュータ内部の作業を始める前に](#)その手順に従ってください。コンピュータ内部の作業を終えた後、[コンピュータ内部の作業を終えた後](#)の指示に従ってください。より安全にお使いいただくためのベストプラクティスについては、dell.com/regulatory_complianceの規制順守のホームページを参照してください。

作業を開始する前に

- 1 [スタンドアセンブリ](#)を取り外します。
- 2 [背面カバー](#)を取り外します。
- 3 [メモリモジュール](#)を取り外します。
- 4 [システム基板シールド](#)を取り外します。
- 5 [ハードドライブ](#)を取り外します。
- 6 [VESA マウントブラケット](#)を取り外します。
- 7 [コントロールボタンボード](#)を取り外します。
- 8 [コンバータボード](#)を取り外します。
- 9 [電源装置診断ボード](#)を取り外します。
- 10 [I/O ブラケット](#)を取り外します。
- 11 [オプティカルドライブ](#)を取り外します。
- 12 [電源ファン](#)を取り外します。
- 13 [電源ユニット](#)を取り外します。
- 14 [プロセッサヒートシンク](#)を取り外します。
- 15 [プロセッサファン](#)を取り外します。
- 16 [プロセッサ](#)を取り外します。
- 17 [ワイヤレスカード](#)を取り外します。
- 18 [コイン型電池](#)を取り外します。
- 19 [システム基板](#)を取り外します。
- 20 「[ディスプレイパネル](#)の取り外し」の手順 1 から 6 を実行します。

手順

- 1 接地ケーブルとカメラモジュールをディスプレイベゼルに固定しているネジを取り外します。
- 2 接地ケーブルを取り外して、カメラモジュールにアクセスします。
- 3 カメラモジュールをゆっくりと持ち上げて、ディスプレイベゼルから取り外します。
- 4 カメラモジュールからカメラケーブルを外します。

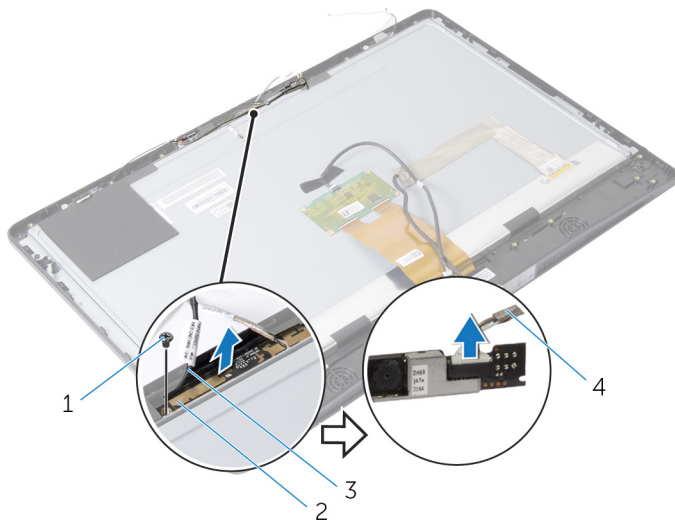

- | | | | |
|---|--------|---|----------|
| 1 | ネジ | 2 | カメラモジュール |
| 3 | 接地ケーブル | 4 | カメラケーブル |

カメラの取り付け

 **警告:** コンピュータ内部の作業を始める前に、お使いのコンピュータ内の安全に関する情報を読み、[コンピュータ内部の作業を始める前に](#)その手順に従ってください。コンピュータ内部の作業を終えた後、[コンピュータ内部の作業を終えた後](#)の指示に従ってください。より安全にお使いいただくためのベストプラクティスについては、dell.com/regulatory_compliance の規制順守のホームページを参照してください。

手順

- 1 カメラモジュールにカメラケーブルを接続します。
- 2 接地ケーブルとカメラモジュールのネジ穴をディスプレイベゼルのネジ穴に合わせます。
- 3 接地ケーブルとカメラモジュールをディスプレイベゼルに固定するネジを取り付けます。

作業を終えた後に

- 1 「[ディスプレイパネル](#)の取り付け」の手順 11 から 17 を実行します。
- 2 [システム基板](#)を取り付けます。
- 3 [コイン型電池](#)を取り付けます。
- 4 [ワイヤレスカード](#)を取り付けます。
- 5 [プロセッサ](#)を取り付けます。
- 6 [プロセッサファン](#)を取り付けます。
- 7 [プロセッサヒートシンク](#)を取り付けます。
- 8 [電源ユニット](#)を取り付けます。
- 9 [電源ファン](#)を取り付けます。
- 10 [オプティカルドライブ](#)を取り付けます。
- 11 [I/O ブラケット](#)を取り付けます。
- 12 [電源装置診断ボード](#)を取り付けます。
- 13 [コンバータボード](#)を取り付けます。
- 14 [コントロールボタンボード](#)を取り付けます。
- 15 [VESA マウントブラケット](#)を取り付けます。
- 16 [ハードドライブ](#)を取り付けます。
- 17 [システム基板シールド](#)を取り付けます。

- 18 [メモリモジュール](#)を取り付けます。
- 19 [背面カバー](#)を取り付けます。
- 20 [スタンドアセンブリ](#)を取り付けます。

アンテナの取り外し



警告: コンピュータ内部の作業を始める前に、お使いのコンピュータ内の安全に関する情報を読み、[コンピュータ内部の作業を始める前に](#)その手順に従ってください。コンピュータ内部の作業を終えた後、[コンピュータ内部の作業を終えた後](#)の指示に従ってください。より安全にお使いいただくためのベストプラクティスについては、dell.com/regulatory_compliance の規制順守のホームページを参照してください。

作業を開始する前に

- 1 [スタンドアセンブリ](#)を取り外します。
- 2 [背面カバー](#)を取り外します。
- 3 [メモリモジュール](#)を取り外します。
- 4 [システム基板シールド](#)を取り外します。
- 5 [ハードドライブ](#)を取り外します。
- 6 [VESA マウントブラケット](#)を取り外します。
- 7 [コントロールボタンボード](#)を取り外します。
- 8 [コンバータボード](#)を取り外します。
- 9 [電源装置診断ボード](#)を取り外します。
- 10 [I/O ブラケット](#)を取り外します。
- 11 [オプティカルドライブ](#)を取り外します。
- 12 [電源ファン](#)を取り外します。
- 13 [電源ユニット](#)を取り外します。
- 14 [プロセッサヒートシンク](#)を取り外します。
- 15 [プロセッサファン](#)を取り外します。
- 16 [プロセッサ](#)を取り外します。
- 17 [ワイヤレスカード](#)を取り外します。
- 18 [コイン型電池](#)を取り外します。
- 19 [システム基板](#)を取り外します。

手順

- 1 アンテナモジュールをディスプレイベゼルに固定しているテープを剥がします。
- 2 アンテナモジュールをディスプレイベゼルに固定しているネジを外します。

- 3 アンテナケーブル配線をメモして、アンテナケーブルをディスプレイパネルベースの配線ガイドから外します。
- 4 アンテナモジュールを持ち上げて、ディスプレイベゼルから取り外します。

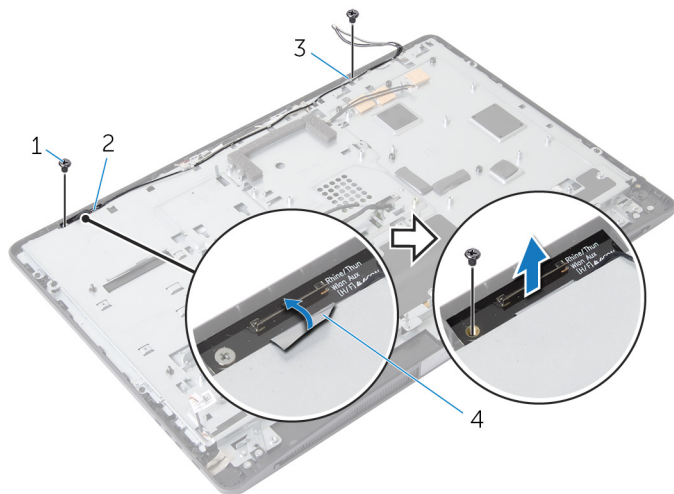

- | | | | |
|---|-------------|---|-------------|
| 1 | ネジ (2) | 2 | 右のアンテナモジュール |
| 3 | 左のアンテナモジュール | 4 | 固定テープ |

アンテナの取り付け



警告: コンピュータ内部の作業を始める前に、お使いのコンピュータ内の安全に関する情報を読み、[コンピュータ内部の作業を始める前に](#)その手順に従ってください。コンピュータ内部の作業を終えた後、[コンピュータ内部の作業を終えた後](#)の指示に従ってください。より安全にお使いいただくためのベストプラクティスについては、dell.com/regulatory_complianceの規制順守のホームページを参照してください。

手順

- 1 アンテナモジュールのネジ穴をディスプレイベゼルのネジ穴に合わせます。
- 2 アンテナモジュールをディスプレイベゼルに固定するネジを取り付けます。
- 3 アンテナケーブルをディスプレイパネルベースの配線ガイドに沿って配線します。
- 4 テープを貼り付けて、アンテナモジュールをディスプレイベゼルに固定します。

作業を終えた後に

- 1 [システム基板](#)を取り付けます。
- 2 [コイン型電池](#)を取り付けます。
- 3 [ワイヤレスカード](#)を取り付けます。
- 4 [プロセッサ](#)を取り付けます。
- 5 [プロセッサファン](#)を取り付けます。
- 6 [プロセッサヒートシンク](#)を取り付けます。
- 7 [電源ユニット](#)を取り付けます。
- 8 [電源ファン](#)を取り付けます。
- 9 [オプティカルドライブ](#)を取り付けます。
- 10 [I/O ブラケット](#)を取り付けます。
- 11 [電源装置診断ボード](#)を取り付けます。
- 12 [コンバータボード](#)を取り付けます。
- 13 [コントロールボタンボード](#)を取り付けます。
- 14 [VESA マウントブラケット](#)を取り付けます。
- 15 [ハードドライブ](#)を取り付けます。
- 16 [システム基板シールド](#)を取り付けます。

- 17 [メモリモジュール](#)を取り付けます。
- 18 [背面カバー](#)を取り付けます。
- 19 [スタンドアセンブリ](#)を取り付けます。

ディスプレイパネルの取り外し

 **警告:** コンピュータ内部の作業を始める前に、お使いのコンピュータ内の安全に関する情報を読み、[コンピュータ内部の作業を始める前に](#)その手順に従ってください。コンピュータ内部の作業を終えた後、[コンピュータ内部の作業を終えた後](#)の指示に従ってください。より安全にお使いいただくためのベストプラクティスについては、dell.com/regulatory_compliance の規制順守のホームページを参照してください。

作業を開始する前に

- 1 [スタンドアセンブリ](#)を取り外します。
- 2 [背面カバー](#)を取り外します。
- 3 [メモリモジュール](#)を取り外します。
- 4 [システム基板シールド](#)を取り外します。
- 5 [ハードドライブ](#)を取り外します。
- 6 [VESA マウントブラケット](#)を取り外します。
- 7 [コンバータボード](#)を取り外します。
- 8 [電源装置診断ボード](#)を取り外します。
- 9 [I/O ブラケット](#)を取り外します。
- 10 [オプティカルドライブ](#)を取り外します。
- 11 [電源ファン](#)を取り外します。
- 12 [電源ユニット](#)を取り外します。
- 13 [プロセッサヒートシンク](#)を取り外します。
- 14 [プロセッサファン](#)を取り外します。
- 15 [プロセッサ](#)を取り外します。
- 16 [ワイヤレスカード](#)を取り外します。
- 17 [コイン型電池](#)を取り外します。
- 18 [システム基板](#)を取り外します。
- 19 [スピーカカバー](#)を取り外します。
- 20 [スピーカ](#)を取り外します。
- 21 [カメラ](#)を取り外します。
- 22 [アンテナ](#)を取り外します。

手順

- 1 接地ケーブルをディスプレイパネルベースに固定しているネジを外します。
- 2 リリースラッチをディスプレイパネルベースに固定しているネジを外します。
- 3 リリースラッチを持ち上げて、ディスプレイパネルベースから取り外します。
- 4 リリースラッチブラケットを回転させて持ち上げて、ディスプレイパネルベースから取り外します。

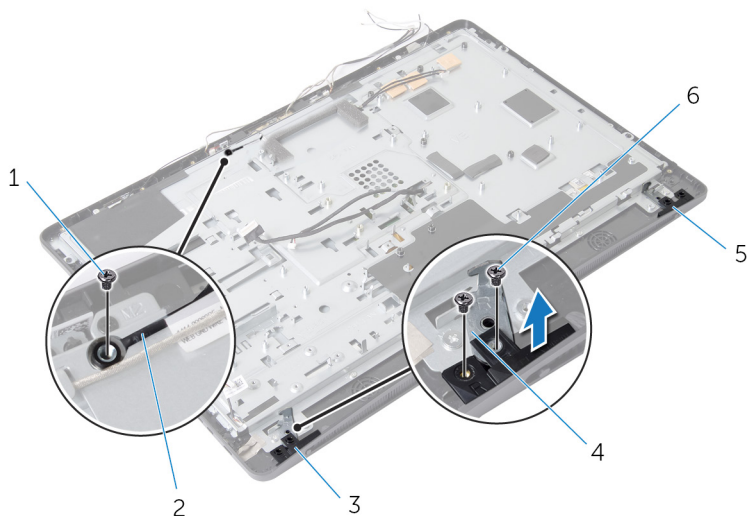

- | | |
|-------------|--------------------|
| 1 接地ケーブルのネジ | 2 接地ケーブル |
| 3 右のリリースラッチ | 4 リリースラッチブラケット (2) |
| 5 左のリリースラッチ | 6 リリースラッチのネジ (4) |
- 5 ディスプレイパネルベースをディスプレイベゼルに固定しているネジを外します。
 - 6 すべてのケーブルをディスプレイパネルベースのスロットに通します。

- 7 ディスプレイパネルベースを持ち上げて、ディスプレイベゼルから取り外します。

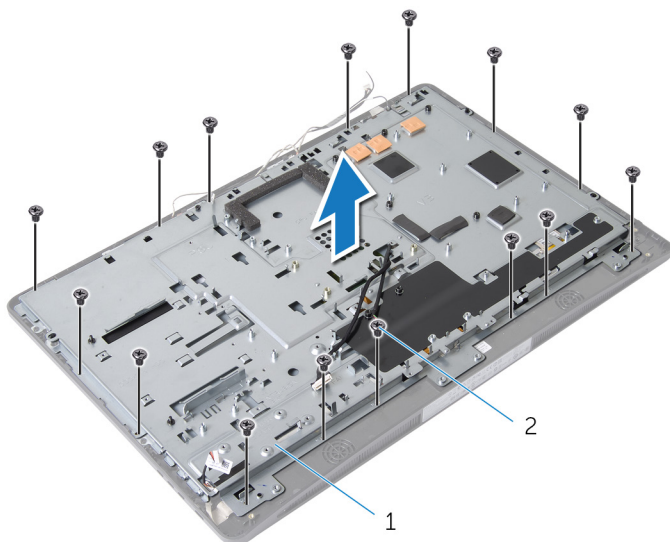

- 1 ディスプレイパネルベース 2 ネジ (15)

- 8 ディスプレイパネルをディスプレイベゼルに固定しているテープをはがします。

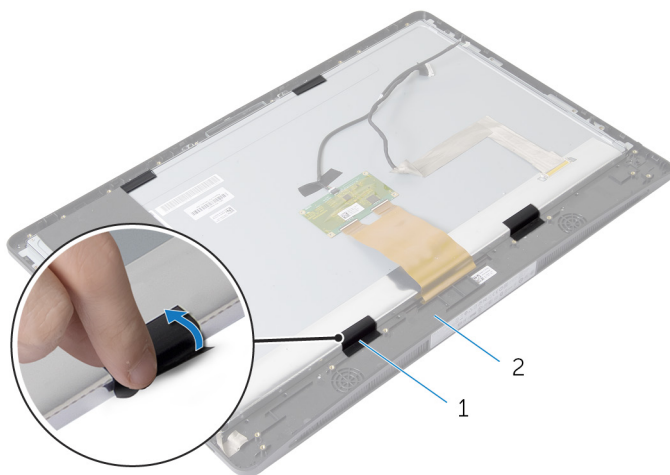

- 1 テープ 2 ディスプレイベゼル

- 9 ディ스플레이ケーブルコネクタの両側のリリースラッチを押し、ディスプレイケーブル引いてディスプレイパネルから外します。
- 10 ディ스플레이ケーブルをディスプレイパネルからはがします。

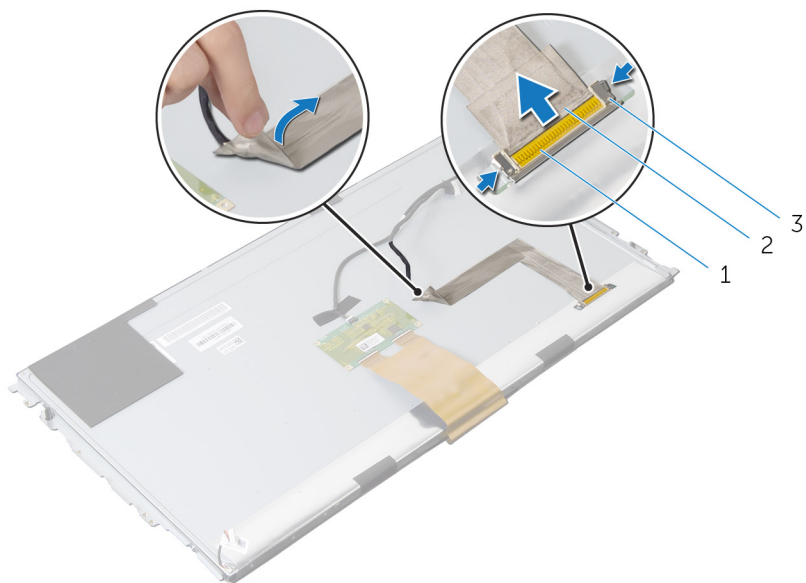

- 1 ディ스플레이ケーブルコネクタ 2 ディ스플레이ケーブル
- 3 リリースラッチ (2)

- 11 透明シートをタッチコントロールボードケーブルからはがします。

- 14 ディスプレイアセンブリをディスプレイベゼルに固定しているネジを外します。
- 15 ディスプレイアセンブリをゆっくり持ち上げて、ディスプレイベゼルから取り外します。

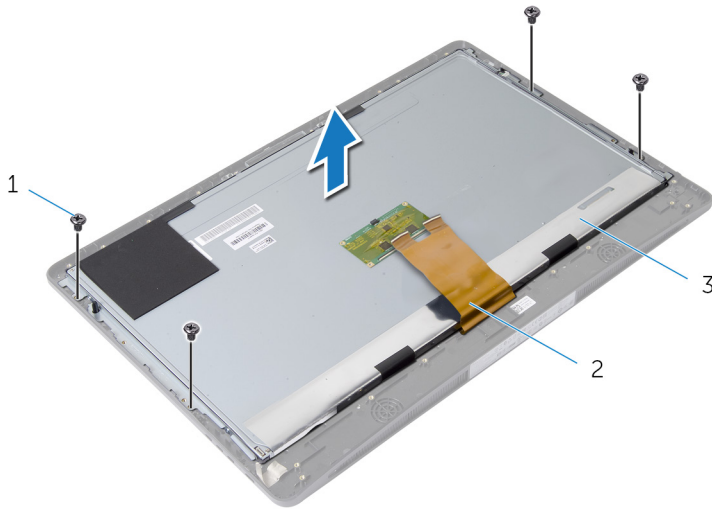

- | | | | |
|---|-----------|---|-----------|
| 1 | ネジ (4) | 2 | フレックスケーブル |
| 3 | ディスプレイパネル | | |

- 16 ディスプレイパネルブラケットをディスプレイパネルに固定しているネジを外します。

17 ディスプレイパネルブラケットをディスプレイパネルから取り外します。

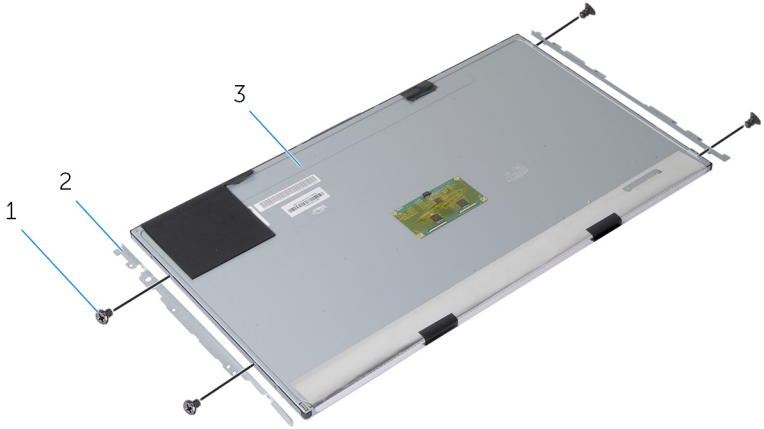

1 ネジ (4)

2 ディスプレイパネルブラケット (2)

3 ディスプレイパネル

ディスプレイパネルの取り付け

 **警告:** コンピュータ内部の作業を始める前に、お使いのコンピュータ内の安全に関する情報を読み、[コンピュータ内部の作業を始める前に](#)その手順に従ってください。コンピュータ内部の作業を終えた後、[コンピュータ内部の作業を終えた後](#)の指示に従ってください。より安全にお使いいただくためのベストプラクティスについては、dell.com/regulatory_complianceの規制順守のホームページを参照してください。

手順

- 1 ディスプレイパネルブラケットのネジ穴をディスプレイパネルのネジ穴に合わせます。
- 2 ディスプレイパネルブラケットをディスプレイパネルに固定するネジを取り付けます。
- 3 ディスプレイパネルのネジ穴をディスプレイベゼルのネジ穴に合わせて、ディスプレイパネルをディスプレイベゼルにセットします。
 **メモ:** ディスプレイパネルの下にケーブルがないことを確認します。
- 4 ディスプレイアセンブリをディスプレイベゼルに固定するネジを取り付けます。
- 5 フレックスケーブルをディスプレイパネルのコネクタに差し込み、コネクタラッチを押し下げてケーブルを固定します。
- 6 タッチコントロールボードケーブルをタッチコントロールボードに接続します。
- 7 透明シートをタッチコントロールボードケーブルに貼り付けます。
- 8 ディスプレイパネルにディスプレイケーブルを貼り付けます。
- 9 ディスプレイパネルにディスプレイケーブルを接続します。
- 10 ディスプレイパネルをディスプレイベゼルに固定するテープを貼り付けます。
- 11 すべてのケーブルをディスプレイパネルベースのスロットに通します。
- 12 ディスプレイパネルベースのネジ穴をディスプレイベゼルのネジ穴に合わせます。
- 13 ディスプレイパネルベースをディスプレイベゼルに固定するネジを取り付けます。
- 14 リリースラッチブラケットを取り付けて、ディスプレイベゼルの所定の位置にロックします。
- 15 リリースラッチをディスプレイベゼルに取り付けます。

- 16 リリースラッチをディスプレイパネルベースに固定するネジを取り付けます。
- 17 接地ケーブルをディスプレイパネルベースに固定するネジを取り付けます。

作業を終えた後に

- 1 [アンテナ](#)を取り付けます。
- 2 [カメラ](#)を取り付けます。
- 3 [スピーカー](#)を取り付けます。
- 4 [スピーカカバー](#)を取り付けます。
- 5 [システム基板](#)を取り付けます。
- 6 [コイン型電池](#)を取り付けます。
- 7 [ワイヤレスカード](#)を取り付けます。
- 8 [プロセッサ](#)を取り付けます。
- 9 [プロセッサファン](#)を取り付けます。
- 10 [プロセッサヒートシンク](#)を取り付けます。
- 11 [電源ユニット](#)を取り付けます。
- 12 [電源ファン](#)を取り付けます。
- 13 [オプティカルドライブ](#)を取り付けます。
- 14 [I/O ブラケット](#)を取り付けます。
- 15 [電源装置診断ボード](#)を取り付けます。
- 16 [コンバータボード](#)を取り付けます。
- 17 [VESA マウントブラケット](#)を取り付けます。
- 18 [ハードドライブ](#)を取り付けます。
- 19 [システム基板シールド](#)を取り付けます。
- 20 [メモリモジュール](#)を取り付けます。
- 21 [背面カバー](#)を取り付けます。
- 22 [スタンドアセンブリ](#)を取り付けます。

BIOS のフラッシュ

更新がある場合やシステム基板を取り付ける場合に、BIOS のフラッシュ（更新）を行う必要があります。BIOS のフラッシュは、次の通りです。

- 1 コンピュータの電源を入れます。
- 2 dell.com/support にアクセスします。
- 3 お使いのコンピュータのサービスタグがある場合は、サービスタグを入力して、**送信**をクリックします。
お使いのコンピュータのサービスタグがない場合は、**製品を検出**をクリックしてサービスタグの自動検出を許可します。
 **メモ:** サービスタグを自動的に検出できない場合は、製品カテゴリからお使いの製品を選択します。
- 4 **ドライバの取得とダウンロード** をクリックします。
- 5 **View All Drivers**（すべてのドライバを表示） をクリックします。
- 6 **オペレーティングシステム** ドロップダウンリストから、お使いのコンピュータにインストールされているオペレーティングシステムを選択します。
- 7 **BIOS** をクリックします。
- 8 **ファイルをダウンロード** をクリックして、お使いのコンピュータの BIOS の最新バージョンをダウンロードします。
- 9 次のページで、**単一ファイルのダウンロード** を選択して **続行** をクリックします。
- 10 ファイルを保存し、ダウンロードが完了したら、BIOS アップデートファイルを保存したフォルダに移動します。
- 11 BIOS アップデートファイルのアイコンをダブルクリックし、画面に表示される指示に従います。

「困ったときは」と「デルへのお問い合わせ」

セルフヘルプリソース

オンラインのセルフヘルプリソースを使ってデルの製品とサービスに関するヘルプ情報を取得できます。

セルフヘルプ情報	セルフヘルプオプション
Windows ヘルプにアクセス	Windows 8 - 検索チャームを開き、検索ボックスにヘルプとサポートと入力し、<Enter>を押します。 Windows 7 - スタート  → ヘルプとサポートの順にクリックします。
Dell 製品とサービスに関する情報は トラブルシューティング情報、ユーザーズガイド、セットアップ方法、製品仕様、テクニカルサポートブログ、ドライブ、ソフトウェアのアップデートなどは	dell.com を参照してください。 dell.com/support を参照してください。
Microsoft Windows 8 に関する情報は	dell.com/windows8 を参照してください。
Microsoft Windows 7 に関する情報は	スタート  → すべてのプログラム → Dell ヘルプマニュアル の順にクリックします。
詳細は、オペレーティングシステム、コンピュータの設定と使用、データのバックアップ、診断などの詳細は	dell.com/support/manuals の『私とマイデル』を参照してください。

デルへのお問い合わせ

販売、テクニカルサポート、カスタマーサービスに関するデルへのお問い合わせは、**dell.com/contactdell** を参照してください。



メモ: 各種サービスのご提供は国や製品によって異なり、国によってはご利用いただけないサービスもございます。



メモ: お使いのコンピュータがインターネットに接続されていない場合は、購入時の納品書、出荷伝票、請求書、またはデルの製品カタログで連絡先をご確認ください。