

Dell Precision T1650

设置和功能信息

关于警告

 警告：“警告”表示可能会造成财产损失、人身伤害甚至死亡。

正面视图和背面视图



图 1: 正面视图和背面视图

- | | |
|---------------------|---------------------|
| 1. 电源按钮、电源指示灯 | 6. USB 2.0 连接器（2 个） |
| 2. 光盘驱动器托架 | 7. 驱动器活动指示灯 |
| 3. 耳机连接器 | 8. 光盘驱动器 |
| 4. 麦克风连接器 | 9. 光盘驱动器弹出按钮 |
| 5. USB 3.0 连接器（2 个） | 10. 电源设备诊断指示灯 |

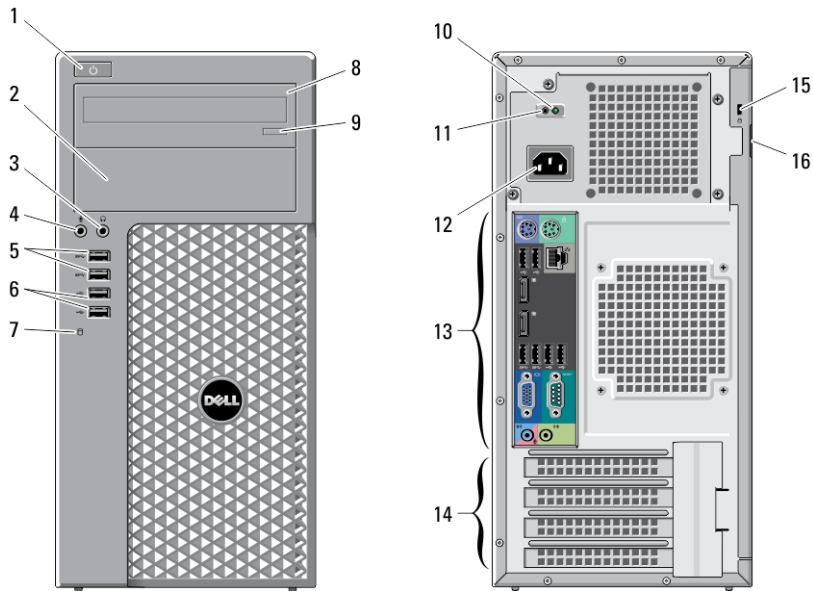

03CCT8A00

管制型号: D09M
管制类型: D09M004
2012 - 04

- 11. 电源设备诊断按钮
- 12. 电源连接器
- 13. 背面板连接器
- 14. 扩展卡插槽 (4 个)
- 15. 安全缆线插槽
- 16. 挂锁扣环

背面板视图



图 2: 背面板视图

- 1. 鼠标连接器
- 2. 网络链路完整性指示灯
- 3. 网络连接器
- 4. 网络活动指示灯
- 5. USB 2.0 连接器 (2 个)
- 6. 串行连接器
- 7. 输出连接器
- 8. 键盘连接器
- 9. USB 2.0 连接器 (2 个)
- 10. DisplayPort 连接器 (2 个)
- 11. USB 3.0 连接器 (2 个)
- 12. VGA 连接器
- 13. 输入/麦克风连接器

快速设置

警告: 开始执行本节中的任何步骤之前, 请阅读计算机附带的安全信息。有关其他最佳实践信息, 请参阅 www.dell.com/regulatory_compliance。

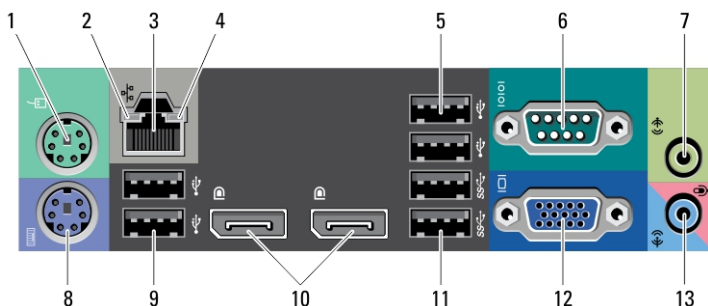
备注: 如果您没有订购某些设备, 则它们可能不包含在内。

1. 仅使用下列电缆之一连接显示器:



图 3: VGA 适配器



图 4: DisplayPort 电缆

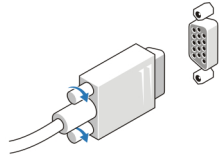

图 5: VGA 至 DisplayPort 适配器

2. 连接 USB 键盘或鼠标（可选）。

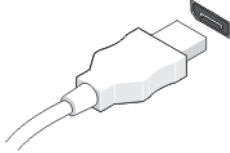

图 6: USB 连接

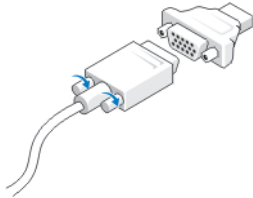
3. 连接网络电缆（可选）。

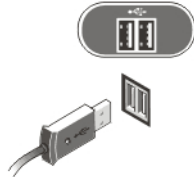

图 7: 网络连接

4. 连接电源电缆。



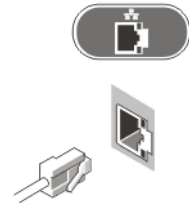

图 8: 连接电源

5. 按显示器和计算机上的电源按钮。

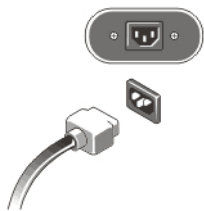

图 9: 打开电源

规格

 **备注:** 所提供的配置可能会因地区的不同而有所差异。以下规格仅是依照法律规定随计算机附带的规格。有关计算机配置的详情，请单击**开始** → **帮助和支持**，然后选择选项以查看有关计算机的信息。

电源

电压	100 VAC 至 240 VAC
功率	275 W/320 W
输入电流	5 A
币形电池	3 V CR2032 币形锂电池
最大散热量	4774.00 BTU/小时

 **备注:** 散热量是使用电源设备的额定功率计算的。

物理规格

小型塔式机

高度	360 毫米 (14.17 英寸)
----	-------------------

物理规格	小型塔式机
宽度	175 毫米 (6.89 英寸)
厚度	417 毫米 (16.42 英寸)
重量 (最小值)	8.87 千克 (19.55 磅)

环境参数

运行温度: 10 °C 至 35 °C (50 °F 至 95 °F)

查找更多信息和资源

请参阅计算机附带的安全和法规说明文件以及合规 Web 站点 www.dell.com/regulatory_compliance, 以获得有关以下各项的详细信息:

- 最佳安全操作
- 法规认证
- 人机工程学

访问 www.dell.com 获取以下补充信息:

- 保修
- 条款和条件 (仅限于美国)
- 最终用户许可协议

可于 support.dell.com/manuals 找到产品的补充信息。

本出版物中的信息如有更改, 恕不另行通知。

© 2012 Dell Inc. 版权所有, 翻印必究。

未经 Dell Inc. 书面许可, 严禁以任何形式对这些材料进行复制。

本文中使用的商标: Dell™、DELL 徽标、Dell Precision™、Precision ON™、ExpressCharge™、Latitude™、Latitude ON™、OptiPlex™、Vostro™ 和 Wi-Fi Catcher™ 是 Dell Inc. 的商标。Intel®、Pentium®、Xeon®、Core™、Atom™、Centrino® 和 Celeron® 是 Intel Corporation 在美国和其他国家/地区的注册商标或商标。AMD® 是 Advanced Micro Devices, Inc. 的注册商标而 AMD Opteron™、AMD Phenom™、AMD Sempron™、AMD Athlon™、ATI Radeon™ 和 ATI FirePro™ 是 Advanced Micro Devices, Inc. 的商标。Microsoft®、Windows®、MS-DOS®、Windows Vista®、Windows Vista 开始按钮和 Office Outlook® 是 Microsoft Corporation 在美国和/或其他国家的商标或注册商标。Blu-ray Disc™ 是 Blu-ray Disc Association (BDA) 拥有的商标并授权于光盘和播放机上使用。Bluetooth® 文字商标是 Bluetooth® SIG, Inc. 拥有的注册商标并授权 Dell Inc. 使用此商标。Wi-Fi® 是 Wireless Ethernet Compatibility Alliance, Inc. 的注册商标。

本出版物中可能使用其他商标和商品名称来指拥有相应商标和商品名称的公司或其产品。Dell Inc. 对不属于自己的商标和商品名称不拥有任何所有权。