

Dell Latitude E6430/E6530/E6430 ATG

Informații despre configurare și funcții

Despre avertismente



AVERTISMENT: Un AVERTISMENT indică un pericol potențial de deteriorare a bunurilor, de vătămare corporală sau de deces.

Vedere din față și din spate a laptopului Latitude E6430



Figura 1. Vedere din față

1. microfon

2. dispozitiv de deblocare a afișajului

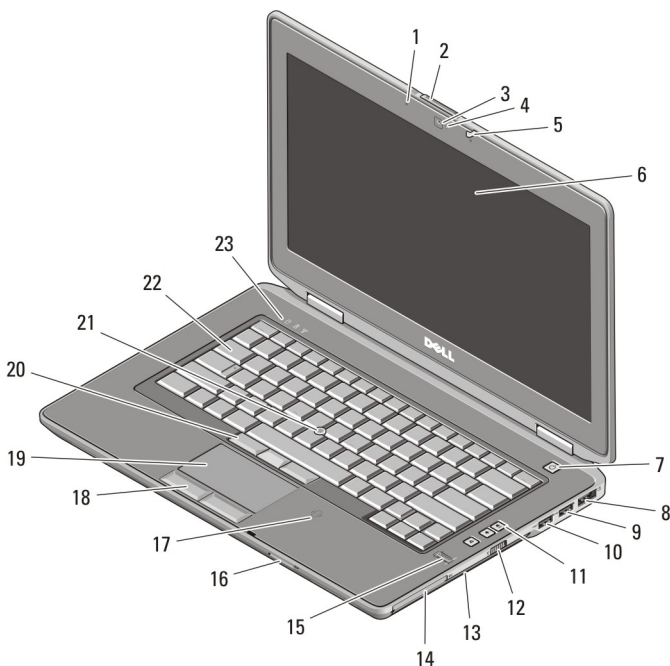

ORP53RA00

Reglementare de Model : P25G, P19F, P25G
Reglementare de Tip : P25G001, P19F001,
P25G002
2011 - 9

- | | |
|---------------------------------------|--|
| 3. cameră | 15. cititor de amprente |
| 4. indicator de stare a camerei | 16. cititor de carduri de memorie Secure Digital (SD) |
| 5. dispozitiv de blocare a afișajului | 17. cititor de smart carduri fără contact |
| 6. afișaj | 18. butoane touchpad (2) |
| 7. buton de alimentare | 19. touchpad |
| 8. conector eSATA/USB 2.0 | 20. butoane trackstick (3) |
| 9. conector USB 3.0 | 21. trackstick |
| 10. conector USB 3.0 cu alimentare | 22. tastatură |
| 11. butoane de control al volumului | 23. indicatoare luminoase de stare a dispozitivului (hard disk, baterie și conexiune wireless) |
| 12. switch wireless | |
| 13. unitate optică | |
| 14. slot ExpressCard | |



Figura 2. Vedere din spate

- | | |
|---|-------------------------------|
| 1. conector HDMI | 6. conector de rețea |
| 2. slot cablu de securitate | 7. conector USB 2.0 |
| 3. conector de modem | 8. conector VGA |
| 4. indicatoare luminoase de stare a dispozitivului (alimentare, hard disk și baterie) | 9. conector audio |
| 5. conector de alimentare | 10. orificii de ventilație |
| | 11. slot pentru smart carduri |

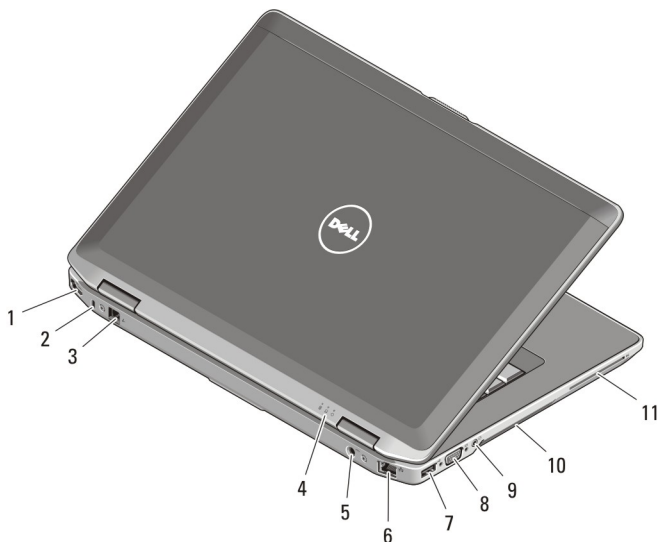

AVERTISMENT: Nu blocați, nu introduceți obiecte și nu permiteți acumularea prafului în orificiile de ventilație. Nu depozitați computerul Dell într-un mediu neaerisit, cum ar fi un geamantan închis, în timp ce funcționează. Blocarea aerisirii poate cauza defectarea computerului sau poate provoca incendii. Computerul pornește ventilatorul atunci când se încălzește. Zgomotul ventilatorului este normal și nu indică o problemă cu ventilatorul sau computerul.

Vedere din față și din spate a laptopului Latitude E6530



Figura 3. Vedere din față

- | | |
|---|------------------------------------|
| 1. dispozitiv de blocare a afișajului | 7. buton de alimentare |
| 2. microfon | 8. conector HDMI |
| 3. dispozitiv de deblocare a afișajului | 9. conector eSATA/USB 2.0 |
| 4. cameră | 10. conector USB 3.0 cu alimentare |
| 5. indicator de stare a camerei | 11. unitate optică |
| 6. afișaj | 12. switch wireless |

- | | |
|---|--|
| 13. slot ExpressCard | 20. trackstick |
| 14. cititor de amprente | 21. tastatură |
| 15. cititor de carduri de memorie Secure Digital (SD) | 22. butoane de control al volumului |
| 16. cititor de smart carduri fără contact | 23. indicatoare luminoase de stare a dispozitivului (hard disk, baterie și conexiune wireless) |
| 17. touchpad | |
| 18. butoane touchpad (2) | |
| 19. butoane trackstick (3) | |

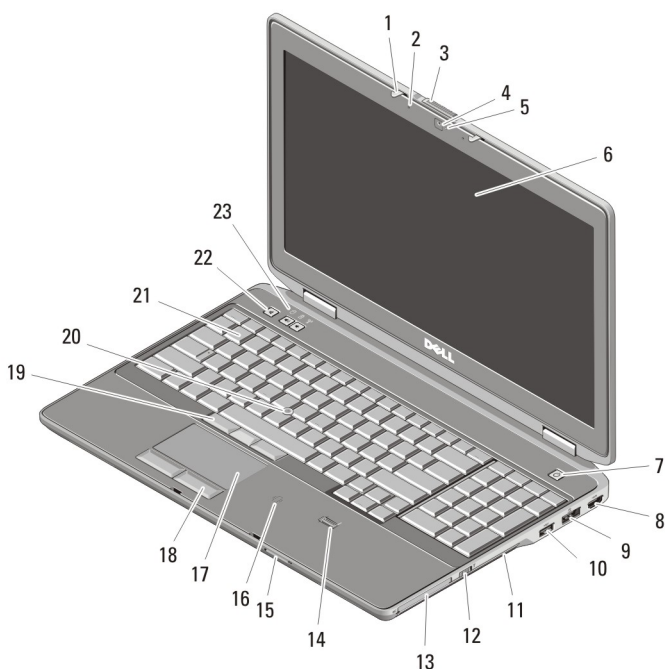

Figura 4. Vedere din spate

- | | |
|---|-------------------------------|
| 1. conector de rețea | 7. conector VGA |
| 2. slot cablu de securitate | 8. conector USB 3.0 |
| 3. conector de modem | 9. conector audio |
| 4. indicatoare luminoase de stare a dispozitivului (alimentare, hard disk și baterie) | 10. orificii de ventilație |
| 5. conector de alimentare | 11. slot pentru smart carduri |
| 6. conector USB 2.0 | |

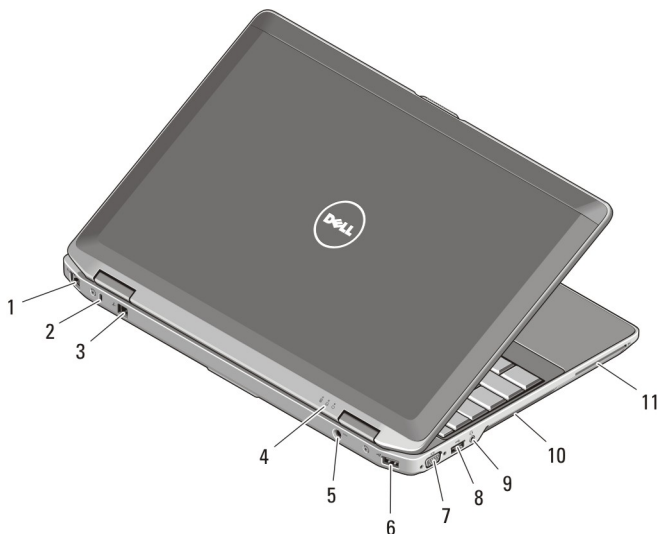

AVERTISMENT: Nu blocați, nu introduceți obiecte și nu permiteți acumularea prafului în orificiile de ventilație. Nu depozitați computerul Dell într-un mediu neaerisit, cum ar fi un geamantan închis, în timp ce funcționează. Blocarea aerisirii poate cauza defectarea computerului sau poate provoca incendii. Computerul pornește ventilatorul atunci când se încălzește. Zgomotul ventilatorului este normal și nu indică o problemă cu ventilatorul sau computerul.

Vedere din față și din spate a laptopului Latitude E6430 ATG



Figura 5. Vedere din față

- | | |
|---|-------------------------------------|
| 1. microfon | 7. buton de alimentare |
| 2. dispozitiv de deblocare a afișajului | 8. conector eSATA/USB 2.0 |
| 3. cameră | 9. conector USB 3.0 |
| 4. indicator de stare a camerei | 10. conector USB 3.0 cu alimentare |
| 5. dispozitiv de blocare a afișajului | 11. butoane de control al volumului |
| 6. afișaj | 12. switch wireless |

- | | |
|---|--|
| 13. unitate optică | 19. touchpad |
| 14. slot ExpressCard | 20. butoane trackstick (3) |
| 15. cititor de amprente | 21. trackstick |
| 16. cititor de carduri de memorie Secure Digital (SD) | 22. tastatură |
| 17. pentru cititorul de smart carduri fără contact | 23. indicatoare luminoase de stare a dispozitivului (hard disk, baterie și conexiune wireless) |
| 18. butoane touchpad (2) | |

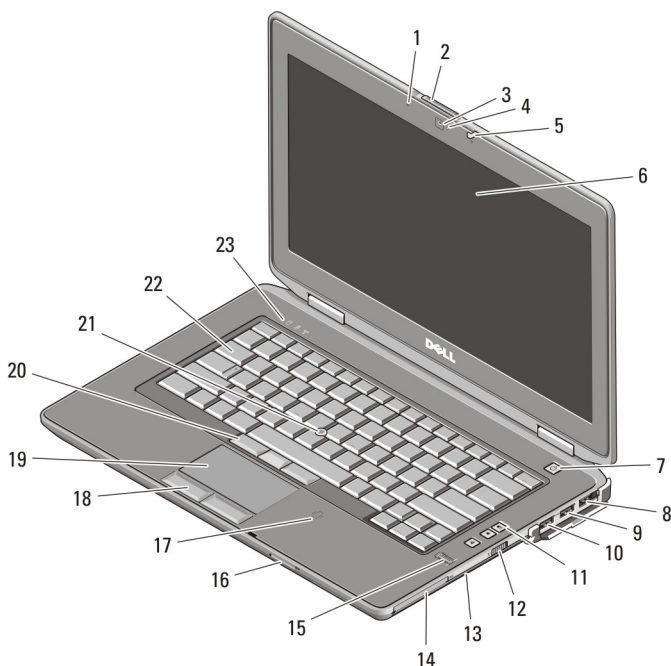

Figura 6. Vedere din spate

- | | |
|---|-------------------------------|
| 1. conector HDMI | 6. conector de rețea |
| 2. slot cablu de securitate | 7. conector USB 2.0 |
| 3. conector de modem/WWAN (opțional) | 8. conector VGA |
| 4. indicatoare luminoase de stare a dispozitivului (alimentare, hard disk și baterie) | 9. conector audio |
| 5. conector de alimentare | 10. orificii de ventilație |
| | 11. slot pentru smart carduri |

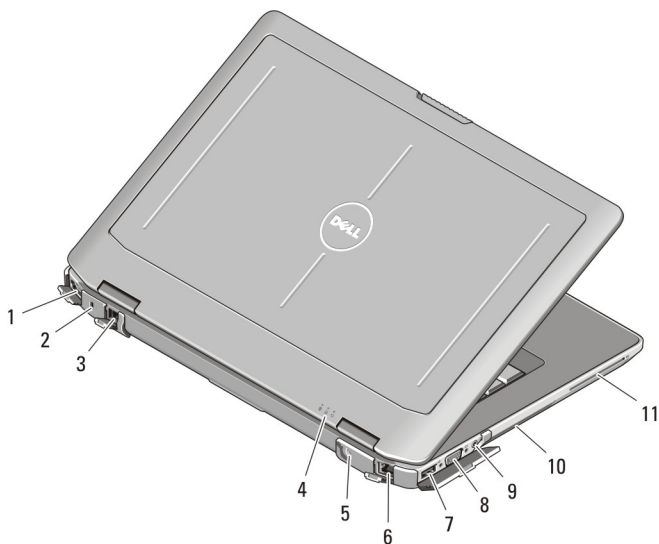

AVERTISMENT: Nu blocați, nu introduceți obiecte și nu permiteți acumularea prafului în orificiile de ventilație. Nu depozitați computerul Dell într-un mediu neaerisit, cum ar fi un geamantan închis, în timp ce funcționează. Blocarea aerisirii poate cauza defectarea computerului sau poate provoca incendii. Computerul pornește ventilatorul atunci când se încălzește. Zgomotul ventilatorului este normal și nu indică o problemă cu ventilatorul sau computerul.

Instalarea ansamblului de prindere (Latitude E6430 ATG)

1. Introduceți o agrafă pentru hârtie în orificiile de eliberare pentru a debloca și a îndepărta capacele de acoperire din sloturi.

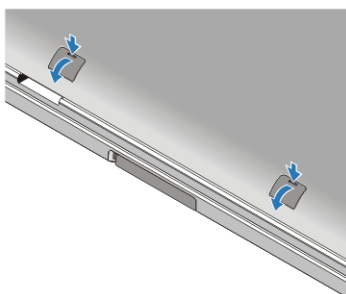

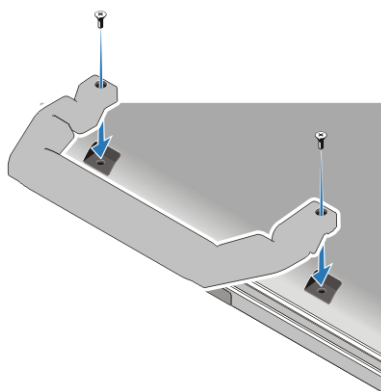

2. Așezați ansamblul de prindere în sloturi. Utilizați șuruburile pentru a fixa și a atașa strâns ansamblul de prindere de computer.



Configurare rapidă

 **AVERTISMENT:** Înainte de a începe oricare din procedurile din această secțiune, citiți informațiile de siguranță livrate împreună cu computerul. Pentru informații suplimentare privind cele mai bune practici, consultați adresa www.dell.com/regulatory_compliance.

 **AVERTISMENT:** Adaptorul de c.a. poate fi utilizat împreună cu prize electrice din întreaga lume. Cu toate acestea, conectorii de alimentare și prelungitoarele diferă în funcție de țară. Utilizarea unui cablu incompatibil sau conectarea incorectă a cablului la prelungitor sau la priza electrică poate cauza incendii sau deteriorarea echipamentului.

 **AVERTIZARE:** Atunci când deconectați cablul adaptorului de c.a. de la computer, apucați conectorul, nu cablul în sine, și trageți ferm, dar cu atenție, pentru a evita deteriorarea cablului. Atunci când înfășurați cablul adaptorului de c.a., asigurați-vă că urmați unghiul format de conectorul de pe adaptorul de c.a. pentru a evita deteriorarea cablului.

 **NOTIFICARE:** Este posibil ca unele dispozitive să nu fie incluse dacă nu le-ați comandat.

1. Conectați adaptorul de c.a. la conectorul adaptorului de c.a. de pe computer și la priza electrică.



Figura 7. Adaptorul de c.a.

2. Conectați cablul de rețea (opțional).

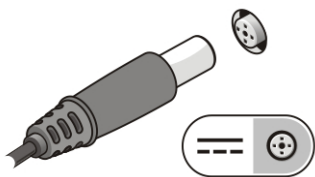

Figura 8. Conectorul de rețea

3. Conectați dispozitive USB, cum ar fi un mouse sau o tastatură (opțional).

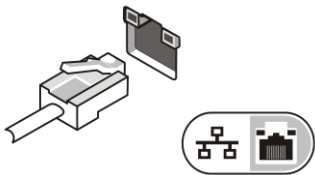

Figura 9. Conectorul USB

4. Deschideți ecranul computerului și apăsați pe butonul de alimentare pentru a porni computerul.



Figura 10. Butonul de alimentare

5. Conectați antenele externe (achiziționate de client) la cablul RF (livrat de Dell) aflat pe placa RF (aplicabil doar pentru modelul E6430 ATG).



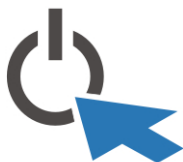

Figura 11. Conectorul RF

-  **NOTIFICARE:** Este recomandat să porniți și să opriți computerul cel puțin o dată înainte de a instala orice plăci sau de a conecta computerul la un dispozitiv de andocare sau un alt dispozitiv extern, cum ar fi o imprimantă.

Specificații

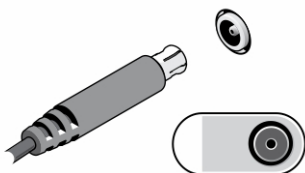
-  **NOTIFICARE:** Ofertele pot diferi în funcție de regiune. Specificațiile următoare sunt exclusiv cele a căror livrare împreună cu computerul este stipulată de lege. Pentru informații suplimentare despre configurația computerului dvs., faceți clic pe **Start** → **Ajutor și asistență** și selectați opțiunea de vizualizare a informațiilor despre computerul dvs.

Alimentare

Adaptor de c.a.

Latitudine E6430, Latitudine E6530 și
Latitudine E6430 ATG

65 și 90 W



NOTIFICARE: Adaptorul de c.a. de 65 W este disponibil numai pentru computere cu placă video integrată.

Tensiune de alimentare

între 100 și 240 V c.a.

Baterie rotundă

baterie tip monedă, cu litiu, CR2032, de 3 V

Date fizice

Latitudine E6430

Înălțime 26,90 mm - 32,40 mm (1,06 inchi - 1,27 inchi)

Lățime 352 mm (13,86 inchi)

Adâncime 241 mm (9,49 inchi)

Greutate (unitate distinctă cu 6
elemente) 2,62 kg (5,78 livre)

Latitudine E6530

Înălțime între 28,30 și 34,20 mm (între 1,11 și 1,35 inchi)

Lățime 384,00 mm (15,12 inchi)

Adâncime 258 mm (10,16 inchi)

Greutate (unitate distinctă cu 6
elemente) 2,75 kg (6,06 livre)

Latitudine E6430 ATG

Înălțime între 33,80 mm și 37,80 mm (între 1,33 inchi și
1,49 inchi)

Lățime 359,20 mm (14,14 inchi) cu capacul pentru
porturi

Adâncime 247,40 mm (9,74 inchi) cu capacul pentru
porturi

Greutate (unitate UMA cu 6
elemente) 2,88 kg (6,34 livre)

Specificații de mediu

Temperatură de funcționare

între 0 °C și 35 °C (între 32 °F și 95 °F)

Găsirea mai multor informații și resurse

Consultați documentele de siguranță și reglementare livrate împreună cu computerul și accesați site-ul Web pentru conformitatea cu reglementările la adresa www.dell.com/regulatory_compliance pentru mai multe informații despre:

- Cele mai bune practici de siguranță
- Certificate de reglementare
- Caracteristici de ergonomie

Consultați www.dell.com pentru informații suplimentare despre:

- Garanție
- Termeni și condiții (numai pentru S.U.A.)
- Acordul de licență pentru utilizatorul final

Informații suplimentare despre produsul dvs. sunt disponibile la adresa support.dell.com/manuals.

© 2012 Dell Inc.

Mărcile comerciale utilizate în acest text: Dell™, sigla DELL, Dell Precision™, Precision ON™, ExpressCharge™, Latitude™, Latitude ON™, OptiPlex™, Vostro™ și Wi-Fi Catcher™ sunt mărci comerciale ale Dell Inc. Intel®, Pentium®, Xeon®, Core™, Atom™, Centrino® și Celeron® sunt mărci comerciale înregistrate sau mărci comerciale ale Intel Corporation în SUA și în alte țări. AMD® este o marcă comercială înregistrată și AMD Opteron™, AMD Phenom™, AMD Sempron™, AMD Athlon™, ATI Radeon™ și ATI FirePro™ sunt mărci comerciale ale Advanced Micro Devices, Inc. Microsoft®, Windows®, MS-DOS®, Windows Vista®, butonul de pornire Windows Vista și Office Outlook® sunt fie mărci comerciale, fie mărci comerciale înregistrate ale Microsoft Corporation în Statele Unite și/sau în alte țări. Blu-ray Disc™ este o marcă comercială deținută de Blu-ray Disc Association (BDA) și licențiată pentru utilizare pe discuri și playere. Marca verbală Bluetooth® este o marcă comercială înregistrată și deținută de Bluetooth® SIG, Inc. și orice utilizare a mărcii de către Dell Inc. este sub licență. Wi-Fi® este o marcă comercială înregistrată a Wireless Ethernet Compatibility Alliance, Inc.