

Dell Latitude E6430/E6530/E6430 ATG

Informasjon om konfigurasjon og funksjoner

Om advarsler

 **ADVARSEL:** En ADVARSEL angir potensiell fare for skade på eiendom, personskade eller død.

Latitude E6430 sett forfra og bakfra

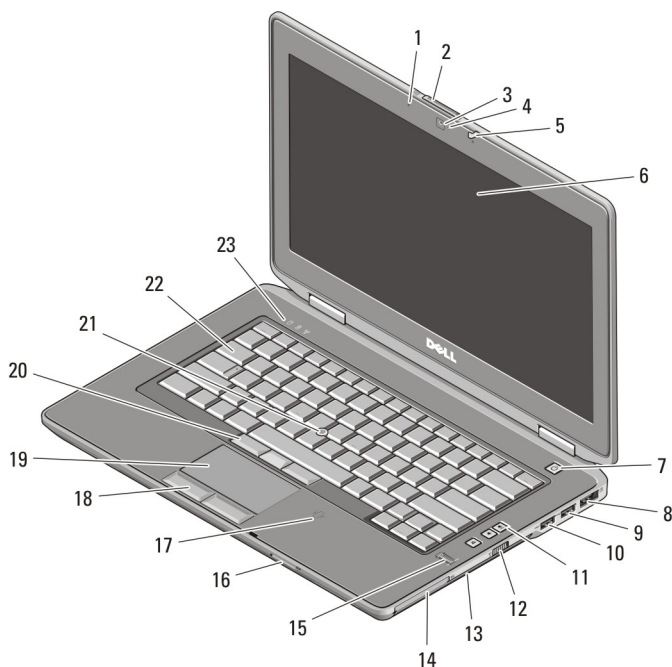

Figur 1. Sett forfra

- | | |
|-------------------|---------------------------|
| 1. mikrofon | 5. kamera |
| 2. skjermtutløser | 4. statuslampe for kamera |



Forskriftsmessig modell: : P25G, P19F, P25G
Forskriftsmessig type: : P25G001, P19F001,
P25G002
2011 - 9

- | | |
|---|--|
| 5. skjermlås | 16. kortleser for Secure Digital-minnekort (SD) |
| 6. skjerm | 17. kabel til kontaktløs smartkortleser |
| 7. strømknapp | 18. knapper på styreplate (2) |
| 8. eSATA/USB 2.0-kontakt | 19. styreplate |
| 9. USB 3.0-kontakt | 20. styrepinneknapper (3) |
| 10. USB 2.0-kontakt med egen strømforsyning | 21. styrepinne |
| 11. volumknapper | 22. tastatur |
| 12. trådløsbryter | 23. statuslamper (harddisk, batteri og trådløst) |
| 13. optisk stasjon | |
| 14. ExpressCard-spor | |
| 15. fingeravtrykksleser | |

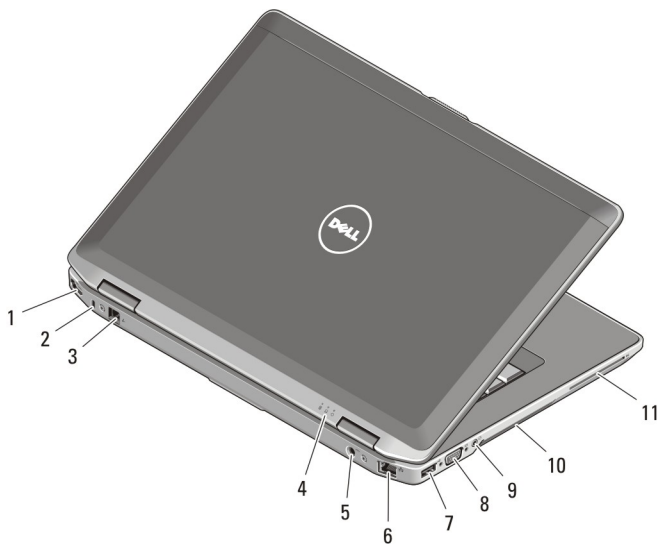

Figur 2. Sett bakfra

- | | |
|--|--------------------|
| 1. HDMI-kontakt | 7. USB 2.0-kontakt |
| 2. spor til sikkerhetskabel | 8. VGA-kontakt |
| 3. modemkontakt | 9. lydkontakt |
| 4. statuslamper (strøm, harddisk og batteri) | 10. luftespalter |
| 5. strømkontakt | 11. smartkortspor |
| 6. nettverkskontakt | |



ADVARSEL: Ikke blokker lufteåpningene, stikk ikke gjenstander inn i dem og unngå støvsamling i dem. Ikke oppbevar Dell-datamaskinen i et miljø med lite luftgjennomstrømning, for eksempel i en lukket koffert, mens den er på. For lite luftgjennomstrømning kan skade datamaskinen eller føre til brann. Viften i datamaskinen slår seg på når datamaskinen blir varm. Viftestøy er normalt og angir ikke et problem med viften eller datamaskinen.

Latitude E6530 sett forfra og bakfra

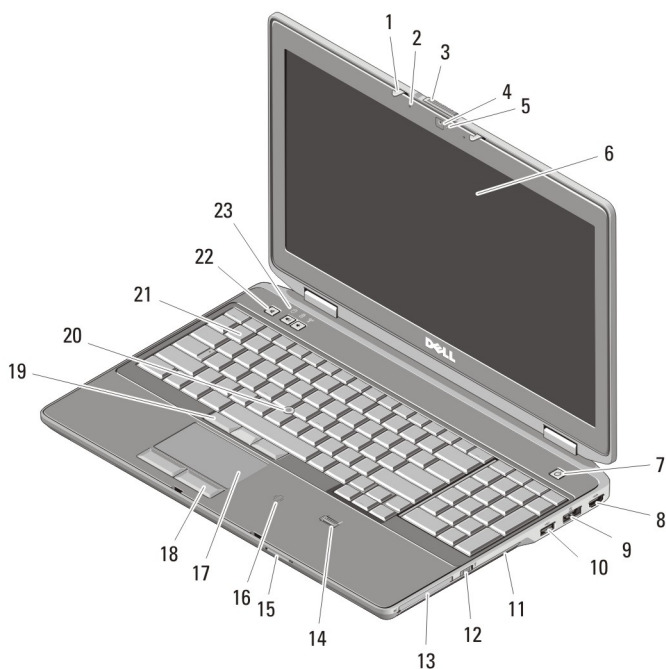

Figur 3. Sett forfra

- | | |
|---------------------------|---|
| 1. skjermlås | 8. HDMI-kontakt |
| 2. mikrofon | 9. eSATA/USB 2.0-kontakt |
| 3. skjermtløser | 10. USB 2.0-kontakt med egen strømforsyning |
| 4. kamera | 11. optisk stasjon |
| 5. statuslampe for kamera | 12. trådløsbryter |
| 6. skjerm | 13. ExpressCard-spør |
| 7. strømknapp | |

- | | |
|---|--|
| 14. fingeravtrykksleser | 20. styrepinne |
| 15. kortleser for Secure Digital-minnekort (SD) | 21. tastatur |
| 16. kabel til kontaktløs smartkortleser | 22. volumknapper |
| 17. styreplate | 23. statuslamper (harddisk, batteri og trådløst) |
| 18. knapper på styreplate (2) | |
| 19. styrepinneknapper (3) | |

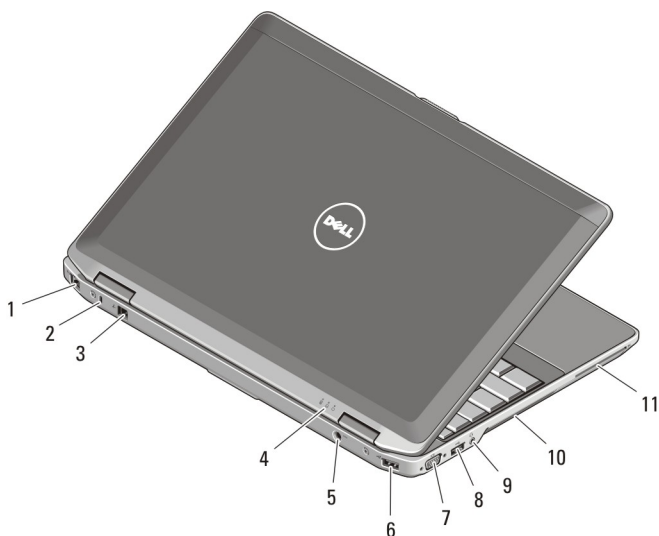

Figur 4. Sett bakfra

- | | |
|--|--------------------|
| 1. nettverkskontakt | 7. VGA-kontakt |
| 2. spor til sikkerhetskabel | 8. USB 3.0-kontakt |
| 3. modemkontakt | 9. lydkontakt |
| 4. statuslamper (strøm, harddisk og batteri) | 10. luftespalter |
| 5. strømkontakt | 11. smartkortspor |
| 6. USB 2.0-kontakt | |



ADVARSEL: Ikke blokker lufteåpningene, stikk ikke gjenstander inn i dem og unngå støvsamling i dem. Ikke oppbevar Dell-datamaskinen i et miljø med lite luftgjennomstrømning, for eksempel i en lukket koffert, mens den er på. For lite luftgjennomstrømning kan skade datamaskinen eller føre til brann. Viften i datamaskinen slår seg på når datamaskinen blir varm. Viftestøy er normalt og angir ikke et problem med viften eller datamaskinen.

Latitude E6430 ATG sett forfra og bakfra

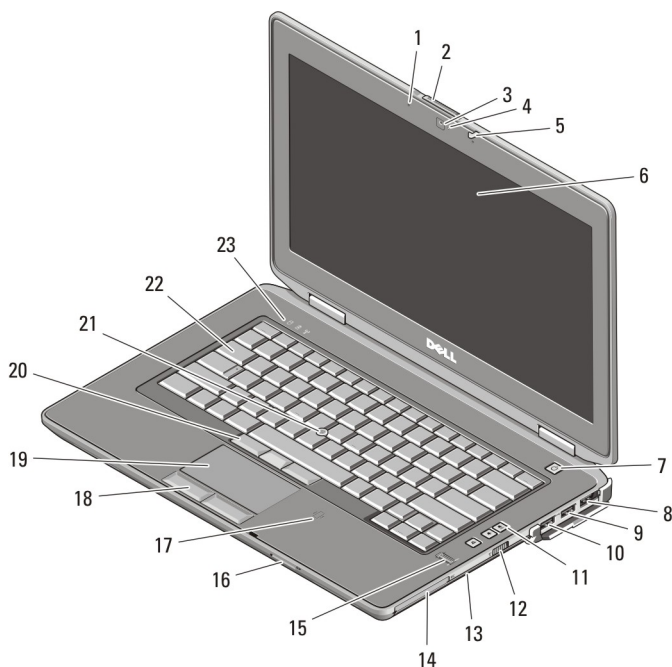

Figur 5. Sett forfra

- | | |
|---------------------------|---|
| 1. mikrofon | 8. eSATA/USB 2.0-kontakt |
| 2. skjermløser | 9. USB 3.0-kontakt |
| 3. kamera | 10. USB 2.0-kontakt med egen strømforsyning |
| 4. statuslampe for kamera | 11. volumknapper |
| 5. skjermlås | 12. trådløsbryter |
| 6. skjerm | 13. optisk stasjon |
| 7. strømknapp | |

- | | |
|---|--|
| 14. ExpressCard-spør | 20. styrepinneknapper (3) |
| 15. fingeravtrykksleser | 21. styrepinne |
| 16. kortleser for Secure Digital-minnekort (SD) | 22. tastatur |
| 17. kabel til kontaktløs smartkortleser | 23. statuslamper (harddisk, batteri og trådløst) |
| 18. knapper på styreplate | |
| 19. styreplate | |

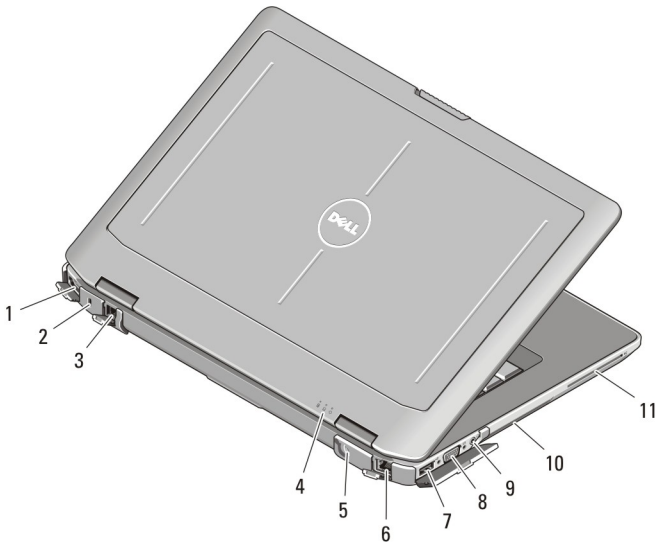

Figur 6. Sett bakfra

- | | |
|--|--------------------|
| 1. HDMI-kontakt | 7. USB 2.0-kontakt |
| 2. spor til sikkerhetskabel | 8. VGA-kontakt |
| 3. modemkontakt /WWAN passthrough (tillegg) | 9. lydkontakt |
| 4. statuslamper (strøm, harddisk og batteri) | 10. luftespalter |
| 5. strømkontakt | 11. smartkortspor |
| 6. nettverkskontakt | |



ADVARSEL: Ikke blokker lufteåpningene, stikk ikke gjenstander inn i dem og unngå støvsamling i dem. Ikke oppbevar Dell-datamaskinen i et miljø med lite luftgjennomstrømning, for eksempel i en lukket koffert, mens den er på. For lite luftgjennomstrømning kan skade datamaskinen eller føre til brann. Viften i datamaskinen slår seg på når datamaskinen blir varm. Viftestøy er normalt og angir ikke et problem med viften eller datamaskinen.

Installere håndtaket (Latitude E6430 ATG)

1. Bruk en binders og sett spissen inn i utløserhullene for å låse opp og fjerne dekselpluggene fra åpningene.

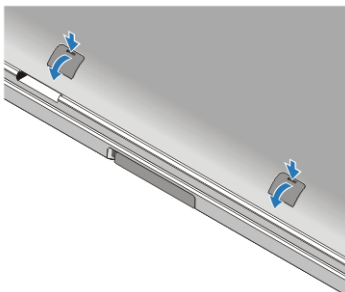

2. Plasser håndtaket i åpningene. Bruk skruene til å trekke til og feste håndtaket til datamaskinen.

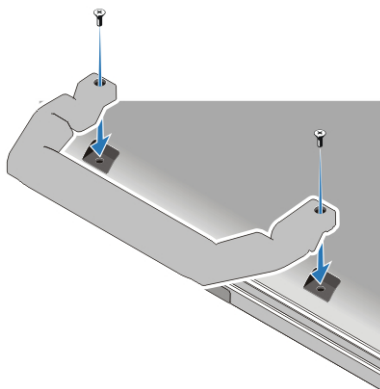

Hurtigoppsett

 **ADVARSEL:** Før du starter noen av prosedyrene i denne delen, må du lese sikkerhetsinformasjonen som fulgte med datamaskinen. Du finner mer informasjon om gode rutiner på www.dell.com/regulatory_compliance.

 **ADVARSEL:** Vekselstrømadapteren fungerer med strømuttak over hele verden, men kontaktene som benyttes varierer fra land til land. Hvis du bruker en inkompatibel kabel eller har kablet feilaktig koblet til en skjøteledning eller et vegguttak, kan det føre til brann eller skade på utstyret.

 **FORSIKTIG:** Når du skal koble strømforsyningen fra datamaskinen, må du ta tak i selve kontakten og ikke kablet. Deretter må du trekke forsiktig slik at du ikke skader kablet. Når du vikler opp strømkablet, må du sørge for at du følger vinkelen til kontakten på strømforsyningen slik at du unngår å skade kablet.

 **MERK:** Noen enheter følger kanskje ikke med hvis du ikke bestilte dem.

1. Koble strømadapteren til strømkontakten på datamaskinen og til strømuttaket.

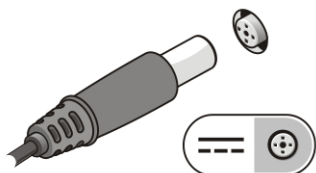

Figur 7. Vekselstrømadapter

2. Koble til nettverkskabelen (tilleggsutstyr).

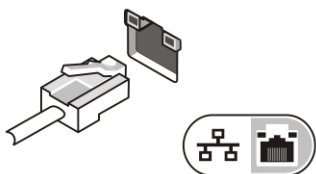

Figur 8. Nettverkskontakt

3. Koble til USB-enheter, for eksempel mus eller tastatur (tilleggsutstyr).

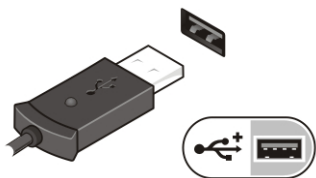

Figur 9. USB-kontakt

4. Åpne skjermen på datamaskinen, og slå på datamaskinen ved å trykke på strømknappen.



Figur 10. Strømknapp

5. Koble den eksterne antennen (kjøpt av kunden) til RF-kabelen (levert av Dell) på RF-kortet. (Gjelder bare for E6430 ATG)

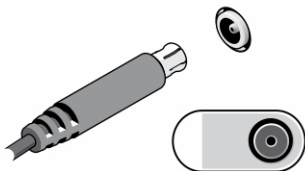

Figur 11. RF Pass-kontakt

-  **MERK:** Det anbefales at du slår datamaskinen av og på minst én gang før du installerer eventuelle kort eller kobler datamaskinen til en dokkenhet eller en annen ekstern enhet, for eksempel en skriver.

Spesifikasjoner

-  **MERK:** Tilbudet kan variere fra sted til sted. Følgende spesifikasjoner er bare dem som loven krever at skal følge med datamaskinen. Hvis du vil ha mer informasjon om datamaskinens konfigurasjon, klikker du på **Start** → **Hjelp og støtte**, og velger alternativet for å vise informasjon om datamaskinen.

Strøm

Vekselstrømadapter

Latitude E6430, Latitude E6530 og
Latitude E6430 ATG

65 W og 90 W



MERK: 65 W strømadapter er bare tilgjengelig for datamaskiner med integrert skjermkort.

Inngangsspenning

100 V vs til 240 V vs

Knappcellebatteri

3V CR2032-litiumbatteri

Fysiske mål

Latitude E6430

Høyde 26,9 mm til 32,4 mm (1,06 tommer til 1,27 tommer)
Bredde 352 mm (13,86 tommer)
Dybde 241 mm (9,49 tommer)
Vekt (Diskret enhet med 6-cellers) 2,62 kg (5,78 pund)

Latitude E6530

Høyde 28,30 mm til 34,20 mm (1,11" til 1,35")
Bredde 384,00 mm (15,12 tommer)
Dybde 258,00 mm (10,16")
Vekt (Diskret enhet med 6-cellers) 2,75 kg (6,06 pund)

Latitude E6430 ATG

Høyde 33,80 mm til 37,80 mm (1,33" til 1,49")
Bredde 359,20 mm (14,14") med portdeksel
Dybde 247,40 mm (9,74") med portdeksel
Vekt (UMA-enhet med 6-cellers) 2,88 kg (6,34 pund)

Omgivelser

Driftstemperatur

0 °C til 35 °C (32 °F til 95 °F)

Finne mer informasjon og ressurser

Se sikkerhets- og forskriftsdokumentene som fulgte med datamaskinen, samt hjemmesiden for overholdelse av forskrifter på www.dell.com/regulatory_compliance, hvis du vil ha mer informasjon om:

- Gode sikkerhetsrutiner
- Forskriftssertifisering
- Ergonomi

Se www.dell.com for mer informasjon om:

- Garanti
- Vilkår og betingelser (bare i USA),
- Lisensavtale for sluttbruker

Ekstra informasjon om produktet er tilgjengelig på support.dell.com/manuals.

© 2012 Dell Inc.

Varemerker brukt i denne teksten: Dell™, DELL-logoen, Dell Precision™, Precision ON™, ExpressCharge™, Latitude™, Latitude ON™, OptiPlex™, Vostro™ og Wi-Fi Catcher™ er varemerker tilhørende Dell Inc. Intel®, Pentium®, Xeon®, Core™, Atom™, Centrino® og Celeron® er registrerte varemerker eller varemerker tilhørende Intel Corporation i USA og andre land. AMD® er et registrert varemerke og AMD Opteron™, AMD Phenom™, AMD Sempron™, AMD Athlon™, ATI Radeon™ og ATI FirePro™ er varemerker tilhørende Advanced Micro Devices, Inc. Microsoft®, Windows®, MS-DOS®, Windows Vista®, Windows Vista startknapp og Office Outlook® er enten varemerker eller registrerte varemerker tilhørende Microsoft Corporation i USA og/eller andre land. Blu-ray Disc™ er et varemerke eid av Blu-ray Disc Association (BDA) og lisensiert for bruk på plater og spillere. Bluetooth®-ordmerket er et registrert varemerke og eies av Bluetooth® SIG, Inc. og all bruk av et slikt merke av Dell Inc. er under lisens. Wi-Fi® er et registrert varemerke tilhørende Wireless Ethernet Compatibility Alliance, Inc.