

الموصل المتوازي — منفذ إدخال/إخراج يستخدم غالباً لتوصيل طابعة متوازية بالكمبيوتر الخاص بك. يشار إليه أيضاً باسم منفذ *LPT*.

الموصل PCI Express — تعديل لوصلة PCI يعزز من معدل نقل البيانات بين المعالج والأجهزة المتصلة به. يمكن لموصل PCI Express نقل البيانات بسرعات من 250 ميجا بايت/ثانية إلى 4 جيجا بايت/ثانية. إذا كانت مجموعة رقائق موصل PCI Express والجهاز قادرة على العمل بسرعات مختلفة، فقد يتم العمل بسرعة منخفضة.

موصل تسلسلي — أحد منافذ الإدخال/الإخراج ويستخدم غالباً لتوصيل الأجهزة بالكمبيوتر الخاص بك مثل جهاز رقمي محمول باليد أو كاميرا رقمية.

ن

الناقل — مسار اتصال بين المكونات في جهاز الكمبيوتر.

الناقل المحلي — ناقل بيانات يوفر مخرج سريع للأجهزة إلى المعالج.

و

وحدة التحكم — رقاقة تتحكم في نقل البيانات بين المعالج والذاكرة أو بين المعالج والأجهزة الأخرى.

وحدة التحكم في الفيديو — الدائرة الموجودة على بطاقة الفيديو أو الموجودة على لوحة النظام (في أجهزة الكمبيوتر المزودة بوحدة تحكم فيديو مدمجة) والتي تمد الكمبيوتر الخاص بك بقدرة الفيديو - بالترابط مع الشاشة.

وحدة الذاكرة — لوحة دائرية صغيرة تحتوي على رقائق ذاكرة، والتي تتصل بلوحة النظام.

وحدة السفر — جهاز بلاستيكي مصمم ليتم تثبيته داخل درج الوحدة في الكمبيوتر المحمول لتقليل وزن الكمبيوتر.

وسائط قابلة للتمهيد — قرص DVD أو CD أو قرص مرن يمكنك استخدامه لبدء تشغيل الكمبيوتر لديك. في حالة تلف محرك القرص الصلب أو إصابة الكمبيوتر بأحد الفيروسات، تأكد دائماً من أن لديك وسط قابل للتمهيد متاح. تعتبر الوسائط المتعددة *Drivers and Utilities* (برامج التشغيل والأدوات المساعدة) وسطاً قابلاً للتمهيد.

وضع الإسبات — وضع إدارة الطاقة يقوم بحفظ كل ما هو موجود في الذاكرة في مساحة محددة على القرص الصلب ثم يقوم بإيقاف تشغيل الكمبيوتر. عند قيامك بإعادة تشغيل الكمبيوتر، تتم استعادة معلومات الذاكرة التي تم حفظها على القرص الصلب تلقائياً.

وضع الانتظار — وضع إدارة الطاقة الذي يوقف تشغيل كل العمليات غير الضرورية في الكمبيوتر لتوفير الطاقة.

وضع الرسومات — وضع للفيديو يمكن تعريفه بحاصل ضرب x وحدات البكسل الأفقية و y وحدات البكسل الرأسية و z الألوان. تستطيع أوضاع الرسومات عرض عدد غير محدود من الأشكال والخطوط المختلفة.

وضع الفيديو — وضع يصف كيفية عرض النص والرسومات على الشاشة. برنامج يعتمد على الرسومات، مثل أنظمة تشغيل Windows، يعرض في أوضاع الفيديو التي يمكن تعريفها بحاصل ضرب x وحدات البكسل الأفقية في y وحدات البكسل الرأسية في z الألوان. برنامج يعتمد على الحروف، مثل محررات النصوص، يعرض في أوضاع الفيديو التي يمكن تعريفها بحاصل ضرب x أعمدة في y صفوف الأحرف.

وضع شاشة عرض ممتدة — إعداد خاص بشاشة العرض يتيح لك استخدام شاشة ثانية كامتداد لشاشة العرض الخاصة بك. يعرف أيضاً باسم وضع العرض المزدوج.

وضع شاشة العرض المزدوجة — إعداد خاص بشاشة العرض يتيح لك استخدام شاشة ثانية كامتداد لشاشة العرض الخاصة بك. يعرف أيضاً باسم وضع العرض الممتد.

محرك القرص المضغوط القابل للكتابة/قرص DVD — محرك، يشار إليه

أحياناً كمحرك متعدد المزايا، يستطيع قراءة الأقراص المضغوطة وأقراص DVD والكتابة على القرص المضغوط القابل للكتابة (أقراص مضغوطة قابلة للكتابة) والأقراص المضغوطة القابلة للتسجيل. يمكنك الكتابة عدة مرات على الأقراص المضغوطة القابلة للكتابة، ولكن يمكنك الكتابة مرة واحدة فقط على الأقراص المضغوطة القابلة للتسجيل.

محمي ضد الكتابة — ملفات أو وسائط لا يمكن تغييرها. استخدم الحماية ضد الكتابة عندما تريد حماية البيانات من التغيير أو التلف. كي تحمي قرصاً مرناً 3.5 بوصة ضد الكتابة، قم بتحريك شريط الحماية ضد الكتابة الخاص به إلى الوضع المفتوح.

محول الشبكة — رقاقة توفر إمكانيات شبكة الاتصال. قد يشتمل الكمبيوتر على محول شبكة في لوحة النظام الخاصة به، أو قد يتضمن بطاقة PC Card مزودة بمحول. يشار أيضاً إلى محول الشبكة باسم NIC (وحدة التحكم في وصلة الشبكة).

مدمج — يشير عادة إلى المكونات الموجودة بالفعل على لوحة النظام بالكمبيوتر. يشار إليه أيضاً متضمن.

منطقة الإشعار — قسم في شريط مهام Windows، يحتوي على رموز توفر وصول سريع إلى البرامج ووظائف الكمبيوتر، مثل الساعة والتحكم في مستوى الصوت وحالة الطباعة. يشار إليه أيضاً باسم *درج النظام*.

مشتت حراري — لوحة من المعدن موجودة في بعض المعالجات تساعد على تشتيت الحرارة.

المعالج — رقاقة كمبيوتر تفسر وتنفذ إرشادات البرنامج. يشار أحياناً إلى المعالج باسم CPU (وحدة المعالجة المركزية).

معدل التحديث — يقاس التردد بالميجا هرتز إلى حيث يتم إعادة ملء الخطوط الأفقية للشاشة (يشار إليه أحياناً باسم *تردد عمودي*). كلما كان معدل التحديث مرتفعاً كلما قل اهتزاز الفيديو الذي يمكن رؤيته بالعين.

ملف readme — ملف نصي يرفق مع حزمة البرنامج أو منتج الجهاز. توفر الملفات التمهيدية بشكل نموذجي، معلومات التنصيب وتصف تحسينات المنتج الجديدة أو تعديلاته التي لم يتم توثيقها بعد.

مفتاح اختصار — رمز يوفر وصولاً سريعاً إلى البرامج والملفات والمجلدات والمحركات متكررة الاستخدام. عند وضع اختصار على سطح مكتب Windows الخاص بك والنقر فوقه نقرأ مزدوجاً، يمكنك فتح المجلد أو الملف الخاص به دون الحاجة إلى العثور عليه أولاً. لا تغير رموز الاختصار موقع الملفات. لا يتأثر الملف الأصلي إذا قمت بحذف الاختصار. يمكنك أيضاً إعادة تسمية رمز الاختصار.

المودم — جهاز يتيح للكمبيوتر الخاص بك الاتصال مع أجهزة الكمبيوتر الأخرى عبر خطوط الهاتف التناظرية. هناك ثلاثة أنواع للمودم هي: خارجي وPC Card وداخلي. وعادة ما تقوم باستخدام المودم الخاص بك للاتصال بالإنترنت وتبادل البريد الإلكتروني.

موصل DIN — موصل مستدير ذو 6 مسامير يتوافق مع معايير DIN (معياري الصناعة الألمانية)؛ يتم استخدامه بشكل نموذجي لتوصيل لوحة المفاتيح PS/2 أو موصلات كابل الماوس.

المؤشر — علامة موجودة على شاشة العرض أو الشاشة توضح مكان ظهور الإجراء التالي للوحة المفاتيح أو لوحة اللمس أو الماوس. وغالباً ما يكون عبارة عن سطر وامض ثابت أو حرف مسطر أو سهم صغير.

المجال — مجموعة من أجهزة الكمبيوتر والبرامج والأجهزة موجودة على أحد شبكات الاتصال التي يتم إدارتها كأحد الوحدات باستخدام قواعد وإجراءات معروفة للاستخدام من قبل مجموعة معينة من المستخدمين. يقوم المستخدم بتسجيل الدخول إلى المجال للتمكن من الوصول إلى الموارد.

مجلد — مصطلح يستخدم لوصف المساحة من القرص أو محرك الأقراص حيث يتم تنظيم الملفات وجمعها سوياً. يمكن عرض الملفات الموجودة في أحد المجلدات وترتيبها بطرق متعددة، على سبيل المثال وفقاً للترتيب الأبجدي أو وفقاً للتاريخ أو الحجم.

مجموعة المفاتيح — أمر يتطلب منك الضغط على العديد من المفاتيح في نفس الوقت.

محرر نص — برنامج يستخدم لإنشاء وتحرير الملفات التي تحتوي على نص فقط، على سبيل المثال، مفكرة نظام التشغيل Windows تستخدم محرر نص. لا توفر محررات النصوص عادةً وظائف مثل التفاف النص أو التنسيق (خيار التسطير وتغيير الخط وغير ذلك).

محرك الضغط — محرك قرص مرن عالي السعة، تم تطويره بواسطة شركة Iomega، حيث يستخدم أقراص 3.5 بوصة قابلة للإزالة يطلق عليها اسم أقراص الضغط. تكون أقراص Zip أكبر قليلاً من الأقراص المرنة العادية ويكون سمكها ضعيف سمك الأقراص العادية وتتسع لما يصل إلى 100 ميجا بايت من البيانات.

محرك أقراص DVD+RW — محرك أقراص يمكنه قراءة أقراص DVD والعديد من وسائط الأقراص المضغوطة، كما يمكنه التسجيل على أقراص DVD+RW (أقراص DVD قابلة لإعادة التسجيل).

محرك الأقراص الضوئية — محرك يعمل بتقنية ضوئية لقراءة أو كتابة البيانات من أقراص CD أو DVD أو DVD+RW. تتضمن أمثلة محركات الأقراص الضوئية، محركات الأقراص المضغوطة ومحركات DVD ومحركات CD-RW ومحركات متعددة الوظائف لأقراص CD-RW/DVD.

محرك القرص الصلب — محرك أقراص يقوم بقراءة البيانات وكتابتها على القرص الصلب. غالباً ما يتم استخدام مصطلح محرك القرص الصلب والقرص الصلب للإشارة إلى نفس المعنى.

محرك القرص المضغوط القابل للكتابة — محرك يستطيع قراءة الأقراص المضغوطة والكتابة على القرص المضغوط القابل للكتابة (أقراص مضغوطة قابلة للكتابة) وأقراص مضغوطة قابلة للتسجيل. يمكنك الكتابة عدة مرات على الأقراص المضغوطة القابلة للكتابة، ولكن يمكنك الكتابة مرة واحدة فقط على الأقراص المضغوطة القابلة للتسجيل.

ر

فيروس التمهيد هو نوع شائع من الفيروسات يتم تخزينه في قطاعات التمهيد الموجودة في القرص المرن. إذا تم ترك القرص المرن في المحرك عندما يتم إيقاف تشغيل الكمبيوتر ثم إعادة تشغيله، فإنه يصيب الكمبيوتر عندما يقرأ قطاعات التمهيد الموجودة في القرص المرن متوقفاً العثور على نظام التشغيل. في حالة إصابة الكمبيوتر، قد ينسخ فيروس التمهيد نفسه على جميع الأقراص المرنة التي يتم قراءتها أو كتابتها في الكمبيوتر حتى يتم استنصال الفيروس.

رمز الخدمة — ملصق شريط الرموز الموجود على الكمبيوتر الخاص بك والذي يقوم بتعريف الكمبيوتر الخاص بك عندما تصل إلى دعم Dell على موقع support.dell.com أو عند الاتصال بشركة Dell من أجل خدمة العملاء أو الدعم الفني.

ق

فتحة التوسيع — موصل موجود على لوحة النظام (في بعض أجهزة الكمبيوتر) الذي تقوم بإدخال بطاقة التوسيع فيه لتوصيله بناقل النظام.

قارئ بصمة الإصبع — هو مستشعر شريطي يستخدم بصمة إصبعك الفريدة للتصديق على هوية المستخدم الخاصة بك مما يساعد على جعل الكمبيوتر آمن. **القراءة فقط** — بيانات و/أو ملفات يمكنك عرضها ولكن لا يمكنك تحريرها أو حذفها. يمكن تمييز الملف للقراءة فقط إذا:

- كان الملف في قرص مرن أو قرص مضغوط أو قرص DVD محمي ضد الكتابة.
- كان الملف موجوداً على شبكة في دليل، وقد وضع مسئول النظام حقوقاً لتحويل أشخاص معينين فقط بالدخول.

القسم — مساحة تخزين فيزيائية على القرص الصلب تم تخصيصها لواحدة أو أكثر من مساحات التخزين المنطقية والتي تعرف بالمحركات المنطقية. يمكن أن يشتمل كل قسم على العديد من محركات الأقراص المنطقية.

ك

كاش — آلية تخزين خاصة ذات سرعة عالية والتي إما أن تكون قسم محفوظ من الذاكرة الأساسية أو جهاز تخزين مستقل ذو سرعة عالية. تحسن ذاكرة كاش من كفاءة العديد من عمليات المعالج.

كاش L1 — ذاكرة التخزين المؤقت الأساسية التي تم تخزينها داخل المعالج.

كاش L2 — ذاكرة التخزين المؤقت الثانوية التي قد تكون إما خارج المعالج أو مدمجة داخل بنية المعالج.

ل

لوحة التحكم — أداة مساعدة لنظام التشغيل Windows، تسمح لك بتعديل نظام التشغيل وإعدادات الأجهزة مثل إعدادات شاشة العرض.

لوحة النظام — لوحة الدائرة الرئيسية في الكمبيوتر الخاص بك. تعرف أيضاً باسم **اللوحة الأم**.

ز

زمن تشغيل البطارية — الفترة الزمنية (بالدقائق أو الساعات) التي تستطيع فيها بطارية الكمبيوتر المحمول إمداد الكمبيوتر بالطاقة.

س

سرعة المعالج — السرعة التي توضح مدى سرعة مكونات الكمبيوتر التي تم توصيلها بتشغيل ناقل النظام، ويتم قياس هذه السرعة بالميغا هرتز.

سرعة الناقل — السرعة التي توضح مدى سرعة الناقل في نقل المعلومات ويعبر عنها بالميغا هرتز.

ع

علية الوحدات — انظر **علية الوسائط**.

علية الوسائط — علية تدعم أجهزة مثل محركات أقراص ضوئية، أو بطارية ثانية أو وحدة Dell TravelLite™.

العمر الافتراضي للبطارية — الفترة الزمنية (بالسنين) التي تكون بطارية الكمبيوتر المحمول خلالها قادرة على استنفاد وإعادة الشحن.

عنوان الإدخال/الإخراج — عنوان في ذاكرة الوصول العشوائي يرتبط بجهاز محدد (مثل موصل تسلسلي أو موصل متوازي أو فتحة التوسيع) ويتيح للمعالج الاتصال مع هذا الجهاز.

عنوان الذاكرة — موقع معين يتم تخزين البيانات به بشكل مؤقت في ذاكرة الوصول العشوائي RAM.

ف

فهرنهايت — نظام لقياس درجة الحرارة حيث تكون 32 درجة هي نقطة التجمد وتكون درجة 212 هي نقطة غليان الماء.

فيروس — برنامج تم تصميمه لإزعاجك وتدمير البيانات المخزنة على الكمبيوتر الخاص بك. ينتقل برنامج الفيروس من كمبيوتر إلى آخر من خلال أحد الأقراص المصابة أو برنامج تم تحميله من شبكة الإنترنت أو مرفقات البريد الإلكتروني. عند بدء تشغيل البرنامج المصاب، يبدأ أيضاً تشغيل الفيروس المتضمن به.

بت — أصغر وحدة بيانات يقوم الكمبيوتر الخاص بك بتفسيرها.

برنامج الإعداد — برنامج يستخدم لتثبيت وتهيئة الأجهزة والبرامج. يرد برنامج **setup.exe** أو **install.exe** مع معظم حزم برامج نظام التشغيل Windows. برنامج الإعداد يختلف عن إعداد النظام.

برنامج تشغيل — برنامج يسمح لنظام التشغيل بالتحكم في أحد الأجهزة مثل الطابعة. لا تعمل العديد من الأجهزة بشكل صحيح إذا لم يتم تثبيت برنامج التشغيل الصحيح في الكمبيوتر.

برنامج تشغيل جهاز — انظر برنامج تشغيل.

برنامج مكافحة الفيروسات — برنامج تم تصميمه من أجل التعرف على و/أو الحجب على و/أو حذف الفيروسات من الكمبيوتر.

بطاقة التوسيع — لوحة دائرة كهربائية يتم تركيبها في فتحة توسيع موجودة على لوحة النظام في بعض أجهزة الكمبيوتر وهي تعمل على توسيع قدرات الجهاز. تتضمن الأمثلة بطاقات الفيديو والمودم والصوت.

بطاقة PC Card الممتدة — بطاقة PC Card تمتد إلى ما بعد حافة فتحة الـ PC Card عند تركيبها.

البطاقة الذكية — بطاقة يتم تضمينها مع المعالج ورقاقة الذاكرة. يمكن استخدام البطاقات الذكية لتوثيق أحد مستخدمي أجهزة الكمبيوتر المزودة بالبطاقات الذكية.

البكسل — نقطة فردية على شاشة العرض. يتم ترتيب وحدات البكسل في صفوف وأعمدة لإنشاء صورة. يتم التعبير عن دقة الفيديو، مثل 600 × 800، بعدد وحدات البكسل على الخط الأفقي مضروبة في عدد وحدات البكسل على الخط الرأسي.

ت

تتابع التمهيد — يحدد ترتيب الأجهزة التي يحاول الكمبيوتر التمهيد منها.

تخطيط الذاكرة — العملية التي يقوم فيها الكمبيوتر بتعيين عناوين الذاكرة إلى مواقع طبيعية عند بدء التشغيل. تتمكن الأجهزة والبرامج عندئذ من التعرف على المعلومات التي يتمكن المعالج من الوصول إليها.

تخطيط القرص — تقنية لنشر البيانات على العديد من محركات القرص. يمكن لتوزيع القرص رفع سرعة العمليات التي تسترد البيانات من مخزون القرص. عادة ما تنتج أجهزة الكمبيوتر التي تستخدم توزيع القرص للمستخدم تحديد حجم وحدة البيانات أو عرض التوزيع.

تقنية Bluetooth اللاسلكية — أحد معايير التقنية اللاسلكية لأجهزة شبكات الاتصال قصيرة المدى (9 متر [29 قدم]) والذي يسمح للأجهزة التي تم تمكينها بالتعرف تلقائياً على بعضها البعض.

تهيئة — عملية إعداد محرك الأقراص أو القرص لتخزين الملف. عندما تتم تهيئة أحد محركات الأقراص أو أحد الأقراص، يتم فقد المعلومات الموجودة عليه.

التوصيل والتشغيل — قدرة الكمبيوتر على تهيئة الأجهزة تلقائياً. توفر ميزة التوصيل والتشغيل التركيب والتهيئة والتوافق التلقائي مع الأجهزة الموجودة بالفعل، وذلك في حالة توافق BIOS ونظام التشغيل وكافة الأجهزة مع ميزة التوصيل والتشغيل.

ج

جهاز — أجهزة مثل محرك القرص أو الطابعة أو لوحة المفاتيح التي يتم تركيبها أو توصيلها بجهاز الكمبيوتر.

جهاز التوصيل — انظر *APR* (جهاز متقدم متعدد المنافذ).

خ

خلفية الشاشة — نموذج أو صورة الخلفية الموجودة على سطح مكتب نظام التشغيل Windows. قم بتغيير خلفية الشاشة الخاصة بك من خلال Windows Control Panel (لوحة التحكم في Windows). كما يمكنك أيضاً مسح صورتك المفضلة ضوئياً وجعلها خلفية للشاشة.

د

الدفتري — وثيقة جمارك دولية تسهل عمليات الاستيراد المؤقتة إلى الدول الأجنبية. تعرف أيضاً باسم تصريح مرور البضائع.

الدقة — الوضوح والحدة لأي صورة تنتجها طابعة أو يتم عرضها على الشاشة. كلما كانت درجة الدقة مرتفعة كلما كانت الصورة أكثر وضوحاً.

دقة الفيديو — انظر الدقة.

ذ

الذاكرة — مساحة تخزين مؤقتة للبيانات داخل الكمبيوتر الخاص بك. نظراً لأن البيانات الموجودة في الذاكرة لا تكون دائمة، يوصى بحفظ الملفات الخاصة بك بشكل متكرر أثناء العمل فيها، واحرص دائماً على حفظ الملفات قبل أن تقوم بإيقاف تشغيل الكمبيوتر. قد يشمل الكمبيوتر الخاص بك على نماذج عديدة ومختلفة من الذاكرة، مثل RAM "ذاكرة الوصول العشوائي" وROM "ذاكرة القراءة فقط" وذاكرة الفيديو. عادة ما تُستخدم كلمة الذاكرة كمرادف لمصطلح RAM (ذاكرة الوصول العشوائي).

ذاكرة الفيديو — ذاكرة تتكون من رقائق الذاكرة تم تخصيصها لوظائف الفيديو. عادةً ما تكون ذاكرة الفيديو أسرع من ذاكرة النظام. يؤثر حجم ذاكرة الفيديو التي تم تركيبها بشكل أساسي في عدد الألوان التي يمكن لأحد البرامج عرضها.

ذاكرة حلقيّة مزدوجة — تقنية تتضمن دمج وحدتين حاسوبيتين داخل حزمة معالجة واحدة ومن ثم فإنها ترفع من الكفاءة الحاسوبية والقدرة على القيام بمهام متعددة.

U

WLAN — شبكة اتصال محلية لاسلكية. سلسلة من أجهزة الكمبيوتر المتصلة ببعضها البعض والتي تتواصل مع بعضها عبر الموجات الهوائية باستخدام نقاط وصول أو أجهزة توجيه لاسلكية لتأمين الوصول إلى شبكة الإنترنت.

WWAN — شبكة اتصال لاسلكية واسعة النطاق. شبكة اتصال بيانات لاسلكية عالية السرعة تستخدم التقنية الخلوية وتغطي مساحة جغرافية أكبر من شبكة WLAN.

WXGA — مصفوفة الرسومات الممتدة الواسعة — معيار فيديو لبطاقات الفيديو ووحدات التحكم التي تدعم دقة تصل حتى 1280×800 بوصة.

X

XGA — مصفوفة الرسومات الممتدة — بطاقة فيديو قياسية لبطاقات الفيديو ووحدات التحكم التي تدعم دقة تصل إلى 1024×768 .

Z

ZIF — قوة الإدخال الصفرية — مأخذ أو موصل يسمح بتثبيت أو إزالة رقاقة الكمبيوتر دون استخدام الضغط على الرقاقة أو المأخذ الخاص بها.

Zip — تنسيق شائع يستخدم في ضغط البيانات. الملفات التي تم ضغطها باستخدام تنسيق Zip يطلق عليها ملفات Zip وغالباً ما يكون امتداد اسم الملف **.zip**. يوجد نوع خاص من الملفات المضغوطة وهو ملف ذاتي فك الضغط، ويكون امتداد اسم الملف **.exe**. يمكنك فك ضغط ملف ذاتي فك الضغط عن طريق النقر قرأ مزدوجاً فوقه.

أ

أداة الحماية من ارتفاع التيار الكهربائي — تمنع إشارات الفولطية الكهربائية المرتفعة - مثل التي قد تحدث أثناء عاصفة كهربائية - من الدخول إلى الكمبيوتر عبر مأخذ التيار الكهربائي. ولا تعمل واقيات زيادة التيار هذه على الحماية من البرق أو انخفاض التيار، والذي يحدث عند انخفاض الجهد الكهربائي أكثر من 20% أدنى من المعدل الطبيعي لمستوى فولتية التيار المتردد.

ولا يمكن لواقيات زيادة التيار حماية توصيلات الشبكة. قم دائماً بفصل كابل شبكة الاتصال من موصل الشبكة أثناء العواصف الكهربائية.

إعداد النظام — أداة مساعدة تعمل كوصلة بين مكونات جهاز الكمبيوتر الصلبة ونظام التشغيل فيه. يتيح لك إعداد النظام تهيئة الخيارات التي يحددها المستخدم في نظام BIOS، مثل التاريخ والوقت أو كلمة مرور النظام. إذا لم تفهم تأثير هذه الإعدادات على الكمبيوتر، فلا تغيرها.

ب

بايت — وحدة البيانات الأساسية التي يستخدمها الكمبيوتر الخاص بك. البايت الواحد يعادل عادةً 8 بت.

UAC — التحكم في حساب المستخدم - هي ميزة أمان في Microsoft Windows Vista®، والتي توفر عند تمكينها درجة أمان إضافية بين حسابات المستخدم والوصول إلى إعدادات نظام التشغيل.

UMA — تخصيص الذاكرة الموحدة — ذاكرة النظام التي يتم تخصيصها حيويًا للفيديو.

UPS — إمداد طاقة غير منقطعة — مصدر طاقة احتياطي يستخدم عند تعطل الطاقة الكهربائية أو انخفاضها إلى مستوى فلتية غير مقبول. يحافظ إمداد الطاقة غير المنقطع على إبقاء تشغيل الكمبيوتر لفترة زمنية محددة في حالة عدم وجود طاقة كهربائية. تتمكن أنظمة إمداد الطاقة غير المنقطع بشكل نموذجي من الحماية من الارتفاع المفاجئ في التيار الكهربائي، وقد تعمل أيضاً على تنظيم الفولتية. تمد أنظمة إمداد الطاقة غير المنقطع الصغيرة البطارية بالطاقة لدقائق قليلة كي تتمكن من إيقاف تشغيل الكمبيوتر الخاص بك.

USB — الناقل التسلسلي العالمي — وصلة جهاز تستخدم في الجهاز منخفض السرعة مثل لوحة مفاتيح أو ماوس أو عصا التحكم أو ماسح ضوئي أو عدة سماعات أو طابعة أو أجهزة واسعة النطاق (الخط الرقمي المشترك وأجهزة مودم سلكية) أو أجهزة التصوير أو التخزين التي بها فتحة USB مدمجة. يتم توصيل الأجهزة مباشرة بمقبس ذو 4 سنون موجود في الكمبيوتر أو في لوحة توصيل متعددة المنافذ يتم توصيلها بالكمبيوتر. يمكن توصيل أجهزة USB وفصلها أثناء تشغيل الكمبيوتر، ويمكن أيضاً ربطها معاً بشكل ممتاز.

UTP — كابل مزدوج ملتو غير مغطى — يصف أحد أنواع الكابلات المستخدمة في معظم شبكات الهواتف وبعض شبكات اتصال الكمبيوتر. يتم لف زوجين من الأسلاك غير المغطاة للوقاية من التداخل الكهرومغناطيسي، بدلاً من الاعتماد على الغلاف المعدني حول كل زوج من الأسلاك للحماية من التداخل.

UXGA — مصفوفة الرسومات الممتدة الفائقة — بطاقة قياسية للفيديو لبطاقات الفيديو ووحدات التحكم التي تدعم دقة تصل حتى 1600×1200 .

V

V — فولت — قياس الجهد الكهربائي أو القوة الكهربائية. يتولد فولت واحد عبر مقاومة مقدارها أوم واحد عند مرور تيار شدته واحد أمبير في هذه المقاومة.

W

W — وات — وحدة قياس الطاقة الكهربائية. الواط الواحد يساوي أمبير واحد من التيار المتدفق عند فرق جهد مقداره فولت واحد.

Whr — وات/ساعة — وحدة قياس شائعة الاستخدام لتوضيح السعة التقريبية للبطارية. على سبيل المثال، بطارية سعتها 66 وات في الساعة تستطيع توفير 66 وات من الطاقة لمدة ساعة أو 33 وات لمدة ساعتين.

R

PIO — إدخال/إخراج مبرمج — طريقة لنقل البيانات بين اثنين من الأجهزة عبر المعالج كجزء من مسار البيانات.

POST — اختبار التشغيل الذاتي — برامج تشخيصية تم تحميلها تلقائيًا عن طريق BIOS، تقوم بإجراء اختبارات أساسية على مكونات الكمبيوتر الرئيسية، مثل الذاكرة ومحركات القرص الصلب والفيديو. في حالة عدم اكتشاف أية مشكلة أثناء اختبار التشغيل الذاتي، يتابع الكمبيوتر بدء التشغيل.

PS/2 — نظام شخصي/2 — نوع من الموصلات يستخدم لتوصيل لوحة مفاتيح أو ماوس متوافق مع PS/2.

PXE — بيئة تنفيذ التمهيد المسبق — معيار WfM (دليل تنفيذ إدارة النظام) الذي يتيح لأجهزة الكمبيوتر المرتبطة بشبكة غير مدعومة بنظام تشغيل، أن يتم تهيئتها وبدء تشغيلها عن بُعد.

RAID — مصفوفة متعددة للأقرص المستقلة - طريقة لدعم البيانات المتعددة. بعض التطبيقات الشائعة لـ RAID تتضمن RAID 0 و RAID 1 و RAID 5 و RAID 10 و RAID 50.

RAM — ذاكرة الوصول العشوائي — مساحة التخزين المؤقتة الرئيسية لإرشادات وبيانات البرامج. يتم فقد أية معلومات مخزنة في RAM عند إيقاف تشغيل الكمبيوتر.

RFI — تداخل التردد اللاسلكي — تداخل يتولد في الترددات اللاسلكية النموذجية، بمعدل من 10 كيلو هرتز إلى 100.000 ميغا هرتز. عادة ما تكون الترددات اللاسلكية عند أدنى نقطة في مجال التردد الكهرومغناطيسي وتكون عرضه لحدوث تداخل بصورة أكثر من الترددات الإشعاعية العالية مثل الأشعة تحت الحمراء والضوء.

ROM — ذاكرة القراءة فقط — ذاكرة تخزن البيانات والبرامج التي لا يمكن حذفها أو تحريرها من قبل الكمبيوتر. وتحفظ ذاكرة ROM، على عكس ذاكرة RAM، بمحتوياتها بعد إيقاف تشغيل الكمبيوتر الخاص بك. توجد بعض البرامج الضرورية لتشغيل الكمبيوتر الخاص بك في ذاكرة ROM.

RPM — دورة لكل دقيقة — عدد الدورات التي تحدث في كل دقيقة. غالبًا ما يُقاس سرعة محرك القرص الصلب بعدد الدورات في الدقيقة.

RTC — ساعة الوقت الحقيقي — ساعة تعمل بالطاقة على لوحة النظام، تحافظ على التاريخ والوقت عقب قيامك بإيقاف تشغيل الكمبيوتر الخاص بك.

RTCRST — إعادة تعيين ساعة الوقت الحقيقي — وصلة على لوحة النظام في بعض أجهزة الكمبيوتر يمكن استخدامها عادة لحل المشاكل.

S

SAS — وصلة SCSI التسلسلية المتصلة — إصدار SCSI تسلسلي عالي السرعة (على النقيض من بنية وصلة SCSI الأصلية المتوازية).

SATA — وصلة ATA التسلسلية — إصدار ATA عالي السرعة من وصلة (IDE) ATA.

ScanDisk — أداة مساعدة من Microsoft تعمل على فحص الملفات والمجلدات وسطح القرص الصلب للتحقق من عدم وجود أخطاء. غالبًا ما يتم تشغيل ScanDisk عند إعادة تشغيل الكمبيوتر بعد أن يكون قد توقف عن الاستجابة.

SCSI — وصلة نظام الكمبيوتر الصغيرة - وصلة عالية السرعة تستخدم لتوصيل الأجهزة بالكمبيوتر، مثل محركات الأقراص الصلبة ومحركات الأقراص المضغوطة والطابعات والمساحات الضوئية. تستطيع وصلة SCSI توصيل العديد من الأجهزة باستخدام وحدة تحكم واحدة. يتم الوصول إلى كل جهاز باستخدام رقم تعريف خاص موجود في ناقل وحدة التحكم في SCSI.

SDRAM — ذاكرة الوصول العشوائي الحيوية المتزامنة — نوع من DRAM (ذاكرة الوصول العشوائي الحيوي) تتزامن مع أقصى سرعة معالجة في المعالج.

SIM — وحدة هوية المشترك — تحتوي بطاقة SIM على رقاقة صغيرة الحجم تقوم بتشفير عمليات نقل الصوت والبيانات. يمكن استخدام بطاقات SIM في الهواتف وأجهزة الكمبيوتر المحمولة.

S/PDIF — وصلة Sony/Philips الرقمية — تنسيق ملف نقل صوتي يسمح بنقل الصوت من ملف إلى ملف آخر دون تحويله إلى ومن تنسيق تناظري، والذي قد يقلل من جودة الملف.

Strike Zone™ — المساحة المعززة من قاعدة البرنامج الأساسي التي تعمل على حماية القرص الصلب من خلال العمل كجهاز ماص للصدمات عند تعرض الكمبيوتر للاصطدام أو السقوط (سواء كان الكمبيوتر في وضع التشغيل أو إيقاف التشغيل).

SVGA — مصفوفة رسومات الفيديو الفائقة — بطاقة قياسية للفيديو لبطاقات الفيديو وحدات التحكم. تتمثل الدقة النموذجية لـ SVGA في 600 × 800 و 1024 × 768.

يعتمد عدد الألوان والدقة التي يعرضها أحد البرامج على قدرات الشاشة ووحدة التحكم في الفيديو وبرامج التشغيل الخاصة بها، بالإضافة إلى حجم ذاكرة الفيديو المثبتة في الكمبيوتر.

S-video TV-out — موصل يستخدم لتوصيل جهاز التلفزيون أو جهاز صوت رقمي بالكمبيوتر.

SXGA — مصفوفة الرسومات الممتدة الفائقة — بطاقة قياسية للفيديو لبطاقات الفيديو وحدات التحكم التي تدعم دقة تصل حتى 1024 × 1280.

SXGA+ — مصفوفة الرسومات الممتدة الفائقة + — بطاقة قياسية للفيديو لبطاقات الفيديو وحدات التحكم التي تدعم دقة تصل حتى 1400 × 1050.

T

TAPI — وصلة برمجة تطبيق الإرسال الهاتفي — تمكن برامج نظام التشغيل Windows من التشغيل مع مجموعة كبيرة من أجهزة الإرسال الهاتفي، بما فيها الصوت والبيانات والفاكس والفيديو.

TPM — وحدة النظام الأساسي الموثوق به - ميزة أمان تعتمد على الأجهزة والتي تعمل على تعزيز أمان شبكة الاتصال والكمبيوتر عند دمجها مع برامج الأمان عن طريق تمكين ميزات مثل حماية الملفات والبريد الإلكتروني.

IEEE 1394 — معهد مهندسي الكهرباء والإلكترونيات Inc. — ناقل تسلسلي عالي الأداء يستخدم لتوصيل أجهزة IEEE 1394 المتوافقة، مثل الكاميرات الرقمية ومحرك أقراص الفيديو الرقمية بالكمبيوتر.

I/O — الإدخال/الإخراج — العملية أو الجهاز الذي يقوم بإدخال وإخراج البيانات من الكمبيوتر الخاص بك. تعد لوحة المفاتيح والطابعة من أجهزة الإدخال والإخراج.

IRQ — طلب المقاطعة — مسار إلكتروني تم تخصيصه لجهاز محدد حتى يتمكن الجهاز من التواصل مع المعالج. يجب تخصيص طلب مقاطعة لكل وصلة جهاز. على الرغم من إمكانية مشاركة كل جهازين في نفس تعيين IRQ، إلا أنك لا تستطيع تشغيل كلا الجهازين في نفس الوقت.

ISP — مزود خدمة الإنترنت — شركة تسمح لك بالوصول إلى الملمق المضيف الخاص بها للاتصال مباشرة بالإنترنت وإرسال واستقبال البريد الإلكتروني والوصول إلى المواقع. يقوم مزود خدمة الإنترنت نموذجياً بتزويدك بحزمة برامج واسم مستخدم وأرقام هاتف الوصول مقابل دفع رسوم.

K

Kb — كيلو بت — وحدة بيانات تعادل 1024 بت. وحدة قياس سعة دوائر الذاكرة المدمجة.

KB — كيلو بايت — وحدة بيانات تعادل 1024 بايت، لكن يشار إليها غالباً على أنها 1000 بايت.

kHz — كيلو هرتز — وحدة قياس التردد التي تعادل 1000 هرتز.

L

LAN — شبكة اتصال محلية — شبكة اتصال كمبيوتر تغطي مساحة صغيرة. عادة ما تقتصر شبكة الاتصال المحلية (LAN) على أحد المباني أو مباني قليلة متجاورة. يمكن توصيل إحدى شبكات الاتصال المحلية بشبكة اتصال محلية أخرى عبر أي مسافة من خلال خطوط الهاتف والموجات اللاسلكية لتكوين شبكة اتصال واسعة (WAN).

LCD — شاشة عرض بالبلورات السائلة — وتستخدم هذه التقنية في الكمبيوتر المحمول وشاشات العرض المسطحة.

LED — الديود الباعث للضوء — مركب إلكتروني يشع الضوء لتوضيح حالة الكمبيوتر.

LPT — منفذ طرفي للطباعة — التعيين الخاص بالتوصيل المتوازي مع طابعة أو جهاز متوازي آخر.

M

Mb — ميجابايت — وحدة قياس خاصة بسعة الذاكرة وتعادل 1024 كيلو بت.

Mbps — ميجابايت في الثانية — واحد مليون بت في الثانية. تستخدم وحدة القياس هذه بشكل نموذجي لسرعات النقل الخاصة بشبكات الاتصال وأجهزة المودم.

GB — ميغا بايت — وحدة قياس تخزين البيانات وتساوي 1048576 بايت. 1 وحدة الميغا بايت تعادل 1024 كيلو بايت. يعادل هذا المصطلح 1000000 بايت عند استخدامه للإشارة إلى التخزين على القرص الصلب.

MB/sec — ميغا بايت في الثانية — واحد مليون بايت في الثانية. تستخدم وحدة القياس هذه بشكل نموذجي في معدلات نقل البيانات.

MHz — ميغا هرتز — وحدة قياس التردد التي تعادل 1 مليون لفة في الثانية. غالباً ما يتم قياس سرعة معالجات الكمبيوتر والناقلات والوصلات بالميغا هرتز.

Mini PCI — معيار للأجهزة الطرفية المدمجة مع التأكيد على الاتصالات، مثل أجهزة المودم ووحدات التحكم في واجهة الشبكة. بطاقة Mini PCI هي بطاقة خارجية صغيرة تقوم بنفس وظيفة بطاقة التمديد القياسية PCI.

Mini-Card — بطاقة صغيرة تم تصميمها للأجهزة الطرفية المدمجة مثل أجهزة الاتصال مثل وحدات التحكم في واجهة الشبكة. تقوم البطاقة الصغيرة Mini-Card بنفس وظيفة بطاقة التمديد القياسية PCI.

MP — ميغا بكسل - وحدة لقياس دقة الصورة وتستخدم في الكاميرات الرقمية.

ms — ملي ثانية — وحدة زمنية قدرها واحد على ألف من الثانية. غالباً ما يتم قياس زمن الوصول لأجهزة التخزين بالمللي ثانية.

N

NIC — انظر شبكة الاتصال شبكة الاتصال.

ns — النانو ثانية — وحدة زمنية تساوي واحد على بليون من الثانية.

NVRAM — ذاكرة الوصول العشوائي الراسخة — نوع من الذاكرة يقوم بتخزين البيانات عند إيقاف تشغيل الكمبيوتر أو فقد مصدر الطاقة الخارجي. تستخدم NVRAM للحفاظ على معلومات تهيئة الكمبيوتر مثل التاريخ والوقت وخيارات إعداد النظام الأخرى التي يمكنك ضبطها.

P

PC Card — بطاقة إدخال/إخراج قابلة للإزالة وفقاً لمقياس PCMCIA. تعتبر أجهزة المودم ومحولات الشبكة أنواعاً شائعة من بطاقات PC Card.

PCI — الرابط البيني بين المكونات المحيطة — PCI هو ناقل محلي يدعم مسارات بيانات 32 بت و64 بت، ويوفر مسار بيانات عالي السرعة بين المعالج والأجهزة مثل الفيديو والمحركات والشبكات.

PCMCIA — الجمعية الدولية لبطاقة ذاكرة الكمبيوتر الشخصي — المؤسسة التي تضع مقاييس لبطاقات PC Card.

FCC — لجنة الاتصالات الفيدرالية — وكالة أمريكية مسؤولة عن فرض قوانين خاصة بالاتصالات تحدد كمية الإشعاعات التي يمكن أن تنبعث من أجهزة الكمبيوتر والأجهزة الإلكترونية الأخرى.

FSB — ناقل الجانب الأمامي — مسار البيانات والوصلة الفيزيائية بين المعالج وذاكرة الوصول العشوائي.

FTP — بروتوكول نقل الملفات — بروتوكول إنترنت قياسي يستخدم لتبادل الملفات بين أجهزة الكمبيوتر المتصلة بالإنترنت.

G

G — النقل النوعي — مقياس للوزن والقوة.

GB — جيجا بايت — مقياس تخزين البيانات وهو يساوي 1024 ميغا بايت (1073741824 بايت) يعادل هذا المصطلح 1000000000 بايت عند استخدامه للإشارة إلى التخزين على القرص الصلب.

GHz — جيجا هرتز — مقياس للتردد يساوي ألف مليون هرتز أو ألف ميغا هرتز. غالبًا ما يتم قياس سرعة معالجات الكمبيوتر وناقلات البيانات والوصلات بالجيجا هرتز.

GUI — واجهة المستخدم الرسومية — برنامج يتفاعل مع المستخدم من خلال القوائم والإطارات والرموز. معظم البرامج التي تعمل على أنظمة تشغيل Windows هي واجهات مستخدم رسومية.

H

HTTP — بروتوكول نقل النصوص التشعبية — بروتوكول لتبادل الملفات بين أجهزة الكمبيوتر المتصلة بالإنترنت.

HZ — هرتز — وحدة قياس التردد التي تساوي دورة واحدة في الثانية. غالبًا ما يتم قياس أجهزة الكمبيوتر والأجهزة الإلكترونية بوحدات الكيلو هرتز (kHz) أو الميغا هرتز (MHz) أو الجيجا هرتز (GHz) أو التيرا هرتز (THz).

I

iAMT — تقنية Intel® Active Management (الإدارة النشطة) — توفر إمكانيات إدارة للنظم أكثر أمانًا، بغض النظر عن كون الكمبيوتر قيد التشغيل أو إيقاف التشغيل، أو عدم استجابة نظام التشغيل.

IC — دائرة مدمجة — حلقة أو رقاقة شبة موصلة يتم تركيب الآلاف أو الملايين من المكونات الإلكترونية الصغيرة بها لاستخدامها في أجهزة الكمبيوتر والصوت والفيديو.

IDE — إلكترونيات الأجهزة المدمجة — هي وصلة للعديد من أجهزة التخزين حيث يتم دمج وحدة التحكم في محرك القرص الصلب أو محرك القرص المضغوط.

DVD-R — قرص DVD قابل للتسجيل — إصدار قرص DVD قابل للتسجيل. يمكن تسجيل البيانات مرة واحدة فقط على قرص DVD قابل للتسجيل. ما أن يتم التسجيل، لا يمكن مسح البيانات أو الكتابة عليها.

DVD+RW — محرك أقراص الفيديو الرقمية قابل لإعادة الكتابة — إصدار أقراص DVD قابل لإعادة الكتابة. ويمكن كتابة البيانات على قرص DVD+RW، ثم مسحها والكتابة عليه مرة أخرى (إعادة الكتابة). (تختلف تقنية DVD+RW عن تقنية DVD-RW).

DVI — وصلة فيديو رقمية — مقياس للنقل الرقمي بين جهاز الكمبيوتر وشاشة عرض فيديو رقمية.

E

ECC — فحص الأخطاء وتصويبها — نوع ذاكرة يتضمن مجموعة خاصة من الدوائر الكهربائية لاختبار دقة البيانات أثناء مرورها إلى داخل الذاكرة وخارجها.

ECP — منفذ القدرات الموسعة — تصميم موصل متوازي يوفر نقل محسن وثنائي الاتجاه للبيانات. ومثل EPP، يستخدم ECP الوصول المباشر للذاكرة لنقل البيانات وتحسين الأداء.

EIDE — إلكترونيات محسنة لجهاز مدمج — إصدار محسن من وصلة IDE للأقراص الصلبة والأقراص المضغوطة.

EMI — تداخل كهربائي مغناطيسي — تداخل كهربائي ناتج عن إشعاع كهربائي مغناطيسي.

ENERGY STAR® — (برنامج توفير الطاقة) متطلبات وكالة حماية البيئة التي تقلل من إجمالي استهلاك الكهرباء.

EPP — منفذ متوازي محسن — تصميم موصل متوازي يوفر نقل ثنائي الاتجاه للبيانات.

ESD — تفريغ الكهرباء الاستاتيكية — تفريغ سريع للكهرباء الاستاتيكية. يمكن أن يؤدي ESD إلى تلف الدوائر المدمجة الموجودة في الكمبيوتر وأجهزة الاتصالات.

Express Service Code (كود خدمة Express) — كود رقمي مكتوب على أحد الملصقات الموجودة على كمبيوتر Dell™ الخاص بك. استخدم رمز الخدمة السريعة عند الاتصال بـ Dell للحصول على المساعدة. قد لا تتوفر ميزة رمز الخدمة السريعة في بعض الدول.

F

FBD — وحدة ذاكرة DIMM ذات تخزين مؤقت كامل — هي وحدة ذاكرة DIMM مزودة برفائق DDR2 DRAM وذاكرة تخزين مؤقت متطورة (AMB) تعمل على زيادة سرعة الاتصال بين رقائق DDR2 SDRAM والنظام.

معجم

C

C — مئوي — نظام لقياس الحرارة حيث يكون الصفر المئوي هو نقطة التجمد وتكون درجة 100 مئوية هي نقطة غليان الماء.

CD-R — قرص مضغوط قابل للتسجيل — إصدار قرص مضغوط قابل للتسجيل. يمكن تسجيل البيانات مرة واحدة فقط على قرص مضغوط قابل للتسجيل. ما أن يتم التسجيل، لا يمكن مسح البيانات أو الكتابة عليها.

CD-RW — قرص مضغوط قابل للكتابة — إصدار قرص مضغوط قابل للكتابة. ويمكن كتابة البيانات على قرص مضغوط قابل للكتابة، ثم مسحها والكتابة عليه مجدداً (إعادة الكتابة).

CMOS — أحد أنواع الدوائر الإلكترونية. تستخدم أجهزة الكمبيوتر مقداراً صغيراً من ذاكرة CMOS التي تستمد الطاقة من البطارية للحفاظ على خيارات التاريخ والوقت وإعداد النظام.

COA — شهادة التصديق — كود أبجدي رقمي لنظام التشغيل Windows يوجد على أحد الملصقات في الكمبيوتر الخاص بك. يشار إليه أيضاً باسم *مفتاح المنتج* أو *معرف المنتج*.

CRIMM — وحدة ذاكرة rambus المدمجة الاستثنائية — وحدة خاصة ليس بها رقائق ذاكرة ويتم استخدامها لملء فتحات ذاكرة RIMM غير المستخدمة.

D

DDR SDRAM — ذاكرة RAM الديناميكية المتزامنة ذات السرعة المضاعفة للبيانات — أحد أنواع الذاكرة SDRAM التي تضاعف دورة تدفق البيانات وهي بذلك تحسن من أداء النظام.

DDR2 SDRAM — ذاكرة RAM الديناميكية المتزامنة ذات السرعة المضاعفة للبيانات 2 — أحد أنواع ذاكرة DDR SDRAM التي تستخدم مجلد prefetch سعة 4 بت وتغييرات هندسية أخرى لرفع سرعة الذاكرة عن 400 ميغا هرتز.

DIMM — وحدة ذاكرة مدمجة مزدوجة — لوحة دائرة كهربية بها رقائق ذاكرة تتصل بإحدى وحدات الذاكرة الموجودة على لوحة النظام.

DMA — الوصول المباشر للذاكرة — قناة تسمح بأنواع معينة من نقل البيانات بين ذاكرة RAM وأحد الأجهزة لتخطي المعالج.

DMTF — فريق مهمة إدارة موزعة — اتحاد شركات الأجهزة والبرامج التي تطور معايير الإدارة لبيانات سطح المكتب وشبكة الاتصال والمؤسسة وشبكة الإنترنت الموزعة.

DRAM — ذاكرة الوصول العشوائي الحيوي — ذاكرة تخزين المعلومات في دوائر مدمجة تحتوي على مكثفات.

DSL — الخط الرقمي المشترك — تقنية توفر اتصال ثابت وعالي السرعة بالإنترنت من خلال أحد خطوط الهاتف التناظرية.

تم توفير المصطلحات المذكورة في مسرد المصطلحات هذا لأهداف معرفية فقط وقد تصف أو لا تصف الميزات الموجودة في جهاز الكمبيوتر الخاص بك.

A

AC — التيار المتردد — هو شكل التيار الكهربائي الذي يزود الكمبيوتر الخاص بك بالطاقة عندما تضع كابل محول التيار المتردد في مأخذ تيار كهربائي.

ACPI — واجهة الطاقة والتكوين المتقدم - هي إحدى مواصفات إدارة الطاقة التي تمكن نظام التشغيل® Windows® Microsoft من إدخال الكمبيوتر في وضع الانتظار أو وضع الإسبات للحفاظ على مقدار الطاقة الكهربائية المخصصة لكل جهاز متصل بالكمبيوتر.

AGP — منفذ الرسومات المستحثة — هو أحد منافذ الرسومات المخصصة الذي يسمح لذاكرة النظام أن يتم استخدامها في المهام المتعلقة بالفيديو. يوفر منفذ الرسومات المسرع AGP صورة فيديو متجانسة ذات ألوان حقيقية بفضل الوصلة السريعة الموجودة بين دائرة الفيديو وذاكرة الكمبيوتر.

AHCI — واجهة جهاز التحكم المضيف المتقدمة - هي وصلة خاصة بوحدة التحكم المضيفة لمحرك القرص الصلب SATA، والذي يتيح لمحرك التخزين تمكين عدة تقنيات، مثل Native Command Queuing (NCQ) والقابلية العالية للتوصيل.

ALS — مستشعر الضوء المحيط.

ASF — تنسيق مقاييس التنبيه — هو مقياس لتعريف آلية لإرسال تقارير تنبيه الأجهزة والبرامج إلى وحدة الإدارة. تم تصميم ASF ليكون مستقلاً عن النظام الأساسي ونظام التشغيل.

B

BIOS — نظام الإدخال/الإخراج الأساسي — برنامج (أو أداة مساعدة) يعمل كوصلة بين جهاز الكمبيوتر ونظام التشغيل. لا يتم بتغيير هذه الإعدادات ما لم تكن مدركا لتأثيرها على الكمبيوتر. يشار إليه أيضاً باسم *system setup* (إعداد النظام).

bps — بت في الثانية — الوحدة المعيارية لقياس سرعة نقل البيانات.

BTU — الوحدة الحرارية البريطانية — مقياس خرج الحرارة.

يمكنك استشارة مندوب شركة Dell Inc. أو فني أجهزة راديو/تلفزيون متمرس للحصول على مزيد من الاقتراحات إذا لزم الأمر. تتوفر المعلومات التالية على الجهاز أو الأجهزة التي تتضمنها هذه الوثيقة بالتوافق مع قوانين لجنة الاتصالات الفيدرالية (FCC):

• أسماء المنتج : Dell Latitude D630c و Dell™ Latitude™ D630

• رقم الموديل: PP18L

• اسم الشركة:

Dell Inc.

Worldwide Regulatory Compliance & Environmental Affairs

One Dell Way

Round Rock, TX 78682 USA

512-338-4400

ملاحظة : للتعرف على مزيد من المعلومات التنظيمية، انظر دليل معلومات المنتج. 

إشعار منتج Macrovision

يتضمن هذا المنتج تقنية حماية حقوق التأليف والنشر التي تخضع لحماية براءة الاختراع الأمريكية وحقوق الملكية الفكرية الأخرى التي تملكها شركة Macrovision Corporation وأصحاب الحقوق الآخرون. لا يجب استخدام هذه التقنية لحماية حقوق التأليف والنشر إلا بتصريح من شركة Macrovision، وهي مصممة للاستخدام المنزلي واستخدامات العرض المحدودة فقط، إلا في حال تصريح شركة Macrovision بغير ذلك. يحظر إجراء الهندسة العكسية أو التفتيك.

إشعار FCC (الولايات المتحدة فقط)

FCC الفئة ب

يصدر هذا الجهاز ويستخدم، ومن الممكن أن تنبعث منه طاقة تردد لاسلكي، وقد تتسبب في حدوث تداخل مع استقبال الراديو والتلفاز إذا لم يتم تركيب الجهاز واستخدامه وفقاً لدليل إرشادات الجهة المصنعة. تم اختبار هذا الجهاز وثبت أنه متوافق مع حدود الأجهزة الرقمية من الفئة ب طبقاً للجزء 15 من قواعد لجنة الاتصالات الفيدرالية FCC.

يتوافق هذا الجهاز مع الجزء 15 من قواعد لجنة الاتصالات الفيدرالية FCC. يخضع تشغيل الجهاز للشروطين التاليين:

1 لا يجوز أن يتسبب هذا الجهاز في حدوث تداخل ضار.

2 يجب أن يقبل هذا الجهاز أية تداخلات يتم استقبالها، بما في ذلك التداخلات التي قد تؤدي إلى تشغيل غير مطلوب.

← إشعار : تشترط قوانين لجنة الاتصالات الفيدرالية (FCC) أن أية تغييرات أو تعديلات غير معتمدة صراحة من شركة Dell Inc. من شأنها أن تؤدي إلى إلغاء تحويل تشغيلك لهذا الجهاز.

إن هذه الحدود مخصصة لتوفير الحماية الملائمة ضد التداخل الضار عند التركيب في أماكن سكنية. ومع ذلك، لا يوجد ضمان بعدم حدوث التداخل عند التركيب بطريقة معينة. إذا سبب هذا الجهاز بالفعل تداخلاً ضاراً عند استقبال موجات الراديو أو التلفزيون، وهو الأمر الذي يمكن تحديده عن طريق إيقاف تشغيل الجهاز ثم تشغيله، فيُنصح المستخدم بمحاولة معالجة هذا التداخل بإتباع إجراء أو أكثر من الإجراءات التالية:

- إعادة توجيه هوائي الاستقبال.
- إعادة تغيير موضع النظام وفقاً لجهاز الاستقبال.
- نقل النظام بعيداً عن جهاز الاستقبال.
- توصيل النظام بمأخذ كهربائي مختلف حتى يكون كلٌ من النظام وجهاز الاستقبال على دوائر فرعية مختلفة.

قائمة تدقيق التشخيص

البرامج والإصدارات:

انظر وثائق نظام التشغيل الخاص بك لتحديد محتويات ملفات بدء تشغيل النظام. إذا كان الكمبيوتر متصلاً بطابعة، فقم بطباعة كل ملف. أو قم بتسجيل محتويات كل ملف قبل الاتصال بـ Dell.

رسالة خطأ أو كود إشارة صوتية أو كود تشخيصي:

وصف المشكلة وإجراءات استكشاف الأخطاء وإصلاحها التي قمت بتنفيذها:

الاتصال بـ Dell

للعلماء بالولايات المتحدة، اتصل على 800-WWW-DELL (800-999-3355).

 **ملاحظة:** إذا لم يكن لديك اتصال نشط بالإنترنت، يمكنك العثور على معلومات الاتصال على فاتورة الشراء الخاصة بك أو استمارة التغليف أو الفاتورة أو بيان منتج Dell.

توفر Dell خيارات خدمة ودعم مختلفة تعتمد على الهاتف. يختلف توافر هذه الخيارات باختلاف الدولة والمنتج وقد لا تتوفر بعض الخدمات في منطقتك. للاتصال بـ Dell للوصول لقسم المبيعات أو الدعم الفني أو خدمة العملاء:

- 1 قم بزيارة support.dell.com.
- 2 قم بتحديد الدولة أو المنطقة الخاصة بك في القائمة المنسدلة **Choose A Country/Region** (اختر دولة/منطقة) في أسفل الصفحة.
- 3 انقر فوق **Contact Us** (اتصل بنا) على الجانب الأيسر من الصفحة.
- 4 قم بتحديد الخدمة أو رابط الدعم الملائم وفقاً لحاجتك.
- 5 اختر وسيلة الاتصال بـ Dell التي تلائمك.

قبل الاتصال

ملاحظة: اجعل رمز الخدمة السريعة جاهزاً أثناء الاتصال. يساعد الكود نظام هاتف الدعم المؤتمت الخاص بـ Dell على توجيه مكالمتك بشكل أكثر فعالية. قد يُطلب منك أيضاً تقديم علامة الخدمة الخاصة بك (موجودة على الجزء الخلفي أو السفلي من جهاز الكمبيوتر لديك).

تذكر أن تملأ قائمة تدقيق التشخيص (انظر "قائمة تدقيق التشخيص" في صفحة 150). إن أمكن، قم بتشغيل جهاز الكمبيوتر الخاص بك قبل الاتصال بـ Dell طلباً للمساعدة واتصل من هاتف قريب من الجهاز. قد يُطلب منك كتابة بعض الأوامر على لوحة المفاتيح، ووضع معلومات مفصلة أثناء العمليات، أو محاولة اتخاذ خطوات أخرى لاستكشاف الأخطاء وإصلاحها، والتي لا يمكن إجراؤها إلا على الكمبيوتر ذاته. تأكد من إتاحة وثائق جهاز الكمبيوتر.

تنبيه: قبل العمل داخل جهاز الكمبيوتر، اتبع تعليمات السلامة الموجودة في دليل معلومات المنتج. 

قائمة تدقيق التشخيص

الاسم:

التاريخ:

العنوان:

رقم الهاتف:

علامة الخدمة (شريط الرموز الموجود على الجزء الخلفي أو السفلي من الكمبيوتر):

رمز الخدمة السريعة:

رقم تحويل المواد المرتجعة (إذا كان مزوداً من قبل فني دعم Dell):

نظام التشغيل والإصدار:

الأجهزة:

بطاقات التمديد:

هل أنت متصل بشبكة؟ نعم لا

الشبكة والإصدار ومحول الشبكة:

خدمة حالة الطلب المؤتمتة

للتحقق من حالة أي من منتجات Dell التي طلبتها، يمكنك زيارة الموقع support.dell.com، أو يمكنك الاتصال بخدمة حالة الطلب المؤتمتة. تظهر رسالة مسجلة تطلب منك المعلومات المطلوبة لتحديد مكان الطلب الخاص بك وتقديم تقرير بشأنه. للتعرف على رقم الهاتف الذي يمكنك الاتصال به من منطقتك، انظر "الاتصال بـ Dell" في صفحة 151.

مشكلات خاصة بطلبك

إذا كان لديك أية مشكلة بشأن طلبك، مثل أجزاء مفقودة أو أجزاء خطأ أو فاتورة غير صحيحة، فاتصل بـ Dell للحصول على مساعدة العملاء. اجعل فاتورتك أو استمارة التغليف في متناول يدك عند الاتصال. للتعرف على رقم الهاتف الذي يمكنك الاتصال به من منطقتك، انظر "الاتصال بـ Dell" في صفحة 151.

معلومات المنتج

إذا كنت في حاجة لمعلومات حول المنتجات الإضافية المتاحة من Dell، أو إذا كنت ترغب في إرسال طلب، قم بزيارة موقع Dell عبر الإنترنت على www.dell.com. للتعرف على رقم الهاتف الذي يمكنك الاتصال به من منطقتك أو للتحدث إلى مسؤول المبيعات، انظر "الاتصال بـ Dell" في صفحة 151.

إرجاع عناصر للإصلاح أو الانتمان في فترة الضمان

قم بتجهيز جميع العناصر الجاري إرجاعها، سواء للإصلاح أو الانتمان، كما يلي:

- 1 اتصل بـ Dell للحصول على Return Material Authorization Number (رقم تحويل المواد المرتجعة)، وقم بكتابته بوضوح على الصندوق من الخارج.
للتعرف على رقم الهاتف الذي يمكنك الاتصال به من منطقتك، انظر "الاتصال بـ Dell" في صفحة 151.
- 2 ضع في الصندوق نسخة من الفاتورة وخطاب يوضح سبب الإرجاع.
- 3 ضع نسخة من قائمة تدقيق التشخيص (انظر "قائمة تدقيق التشخيص" في صفحة 151)، توضح الاختبارات التي أجريتها وأية رسائل خطأ ظهرت عند استخدام Dell Diagnostics (انظر "قائمة تدقيق التشخيص" في صفحة 150).
- 4 ضع أية ملحقات تخص العنصر (العناصر) الجاري إرجاعها (كابلات الطاقة والأقراص المرنة الخاصة بالبرامج والموجهات وغيرها) إذا كان الإرجاع للانتمان.
- 5 قم بتعبئة الجهاز المراد إرجاعه في علبة التغليف الأصلية (أو ما يعادلها).
أنت مسؤول عن تسديد مصاريف الشحن. أنت مسؤول أيضاً عن تأمين أي منتج يتم إرجاعه، كما أنك تتحمل مسؤولية فقدانه أثناء الشحن إلى Dell. لا يتم قبول حزم الدفع عند الاستلام (C.O.D.).
يتم رفض أي من المرتجعات إن لم يكن بها أي من المتطلبات السابقة عند رصيف استلام Dell ويتم إرجاعها إليك.

الخدمات عبر الإنترنت

يمكنك التعرف على منتجات Dell والخدمات التي تقدمها على مواقع الويب التالية:

www.dell.com

www.dell.com/ap (دول آسيا/المحيط الهادي فقط)

www.dell.com/jp (اليابان فقط)

www.euro.dell.com (أوروبا فقط)

www.dell.com/la (دول أمريكا اللاتينية والبحر الكاريبي)

www.dell.ca (كندا فقط)

يمكنك الوصول إلى دعم Dell عبر مواقع الويب وعناوين البريد الإلكتروني التالية:

- مواقع الويب الخاصة بدعم Dell

support.dell.com

support.jp.dell.com (اليابان فقط)

support.euro.dell.com (أوروبا فقط)

- عناوين البريد الإلكتروني الخاصة بدعم Dell

mobile_support@us.dell.com

support@us.dell.com

la-techsupport@dell.com (دول أمريكا اللاتينية والبحر الكاريبي فقط)

apsupport@dell.com (دول آسيا/المحيط الهادي فقط)

- عناوين البريد الإلكتروني الخاصة بتسويق ومبيعات Dell

apmarketing@dell.com (دول آسيا/المحيط الهادي فقط)

sales_canada@dell.com (كندا فقط)

- بروتوكول نقل الملفات لمجهول (FTP)

ftp.dell.com

تسجيل الدخول كمستخدم: مجهول، واستخدم عنوان البريد الإلكتروني الخاص بك ليكون كلمة المرور الخاصة بك.

خدمة AutoTech

توفر خدمة دعم Dell المؤتمنة—AutoTech—أجوبة مسجلة للأسئلة الأكثر تداولاً بين عملاء Dell بشأن أجهزة الكمبيوتر المحمولة وأجهزة الكمبيوتر من نوع سطح المكتب الخاصة بهم.

عند الاتصال بخدمة AutoTech، استخدم هاتف مزود بخدمة الطنين باللمس لتحديد الموضوعات المتوافقة مع أسئلتك. للتعرف على رقم الهاتف الذي يمكنك الاتصال به من منطقتك، انظر "الاتصال بـ Dell" في صفحة 175.

الحصول على التعليمات

الحصول على المساعدة

إذا كنت تواجه مشكلة تتعلق بجهاز الكمبيوتر لديك، فيمكنك إكمال الخطوات التالية لتشخيص واستكشاف المشكلة وإصلاحها:

- 1 انظر "استكشاف الأخطاء وإصلاحها" في صفحة 73 للتعرف على المعلومات والإجراءات التي تتعلق بالمشكلة التي تواجهها في الكمبيوتر.
- 2 انظر "Dell Diagnostics" في صفحة 75 للتعرف على الإجراءات الخاصة بكيفية تشغيل Dell Diagnostics.
- 3 قم بملء "قائمة تدقيق التشخيص" في صفحة 150.
- 4 استخدم مجموعة برامج Dell الشاملة للخدمات الفورية المتاحة على موقع دعم Dell (support.dell.com)، وذلك للحصول على تعليمات بشأن إجراءات التثبيت واستكشاف الأخطاء وإصلاحها. انظر "الخدمات عبر الإنترنت" في صفحة 148 للحصول على قائمة أكثر شمولاً لدعم Dell عبر الإنترنت.
- 5 إذا لم يتم حل المشكلة باتباع الخطوات السابقة، فانظر "الاتصال بـ Dell" في صفحة 151.

 **ملاحظة:** اتصل بدعم Dell من هاتف قريب من جهاز الكمبيوتر حتى يتمكن فريق الدعم من مساعدتك بأية إجراءات ضرورية.

 **ملاحظة:** قد لا يكون نظام رمز الخدمة السريعة الخاص بـ Dell متاحاً في جميع الدول.

عند مطالبته من قبل نظام هاتف Dell المؤتمت، أدخل رمز الخدمة السريعة لتوجيه المكالمة مباشرة إلى مسؤول الدعم المناسب. إذا لم يكن لديك رمز الخدمة السريعة، فقم بفتح مجلد **Dell Accessories** (ملحقات Dell)، وانقر نقرأ مزدوجاً فوق رمز **رمز الخدمة السريعة**، ثم اتبع التوجيهات.

للحصول على الإرشادات حول استخدام دعم Dell، انظر "الدعم الفني وخدمة العملاء" في صفحة 147.

 **ملاحظة:** لا تكون بعض الخدمات التالية متاحة دائماً في جميع الأماكن خارج قارة أمريكا. اتصل بممثل Dell المحلي للحصول على معلومات حول الإتاحة.

الدعم الفني وخدمة العملاء

تتوافر خدمة الدعم من Dell للإجابة عن استفساراتك حول أجهزة Dell™. يستخدم فريق العمل بالدعم لدينا برامج تشخيصية على أجهزة الكمبيوتر لتوفير أجوبة سريعة ودقيقة.

للاتصال بخدمة دعم Dell، انظر "قبل الاتصال" في صفحة 150، ثم انظر معلومات الاتصال الخاصة بمنطقتك أو انتقل إلى الموقع support.dell.com.

DellConnect

تعتبر DellConnect أداة وصول بسيطة عبر الإنترنت، تتيح لموظف خدمة ودعم Dell الوصول إلى الكمبيوتر الخاص بك من خلال اتصال واسع النطاق وتشخيص المشكلة التي يواجهها الكمبيوتر لديك وإصلاحها، وذلك كله تحت إشرافك. لمزيد من المعلومات، انتقل إلى الموقع support.dell.com وانقر فوق **DellConnect**.

المواصفات البيئية	
معدل درجة الحرارة:	
التشغيل	0° إلى 35° درجة مئوية (من 32° إلى 95° درجة فهرنهايت)
التخزين	-40° إلى 65 درجة مئوية (من -40° إلى 149° درجة فهرنهايت)
الرطوبة النسبية (الحد الأقصى):	
التشغيل	من 10% حتى 90% (غير مكثف)
التخزين	من 5% حتى 95% (غير مكثف)
التشغيل	أقصى حد للاهتزاز (باستخدام طيف الاهتزاز العشوائي الذي يحاكي بيئة المستخدم):
التشغيل	GRMS 0.66
التخزين	GRMS 1.3
التشغيل	الحد الأقصى للاصطدام (يُقاس مع محرك القرص الصلب في وضع الارتكاز العمودي وبذبذبة نصف جيبيّة زمنها 2-ملي ثانية):
التشغيل	143 G
التخزين	163 G
الارتفاع (الحد الأقصى):	
التشغيل	15.2- إلى 3048 م (50- إلى 10000 قدم)
التخزين	15.2- إلى 10668 م (50- إلى 35000 قدم)
مستوى التلوث في الجو	G2 أو أقل كما هو محدد في ISA-S71.04-1985

محول التيار المتردد	
100-240 فولت تيار متردد	جهد الإدخال
1.5 أمبير	تيار الإدخال (الحد الأقصى)
50-60 هرتز	تردد الإدخال
4.34 أمبير (الحد الأقصى عند ذبذبة 4 ثانية)؛ 3.34 أمبير (مستمر)	تيار الإخراج
65 وات أو أعلى	طاقة الإخراج
19.5 +/- 1.0 فولت تيار ثابت	جهد الإخراج المقدر
	الأبعاد:
32 مم (1.27 بوصة)	الارتفاع
337 مم (13.31 بوصة)	العرض
238 مم (9.3 بوصة)	العمق
	معدل درجة الحرارة:
من 0° إلى 35° درجة مئوية (من 32° إلى 95° درجة فهرنهايت)	التشغيل
40°- درجة إلى 65° درجة مئوية (40°- إلى 149° درجة فهرنهايت)	التخزين

قارئ بصمة الإصبع (اختياري)

النوع	مستشعر الشريط™ UPEK TCS3 TouchStrip المزود بتقنية active capacitive pixel-sensing (استشعار وحدات البيكسل الفعالة النشطة) CMOS
-------	---

المواصفات المادية

32.3 مم (1.27 بوصة)	الارتفاع
337 مم (13.3 بوصة)	العرض
238 مم (9.3 بوصة)	العمق
2.27 كجم (5 رطل)	الوزن (مع بطارية 6 خلايا ومحرك أقراص مضغوطة)

البطارية	
النوع	بطارية أيون ليثيوم "الذكية" بـ 9 خلايا (85 وات لكل ساعة) بطارية أيون ليثيوم "الذكية" بـ 6 خلايا (56 وات لكل ساعة) بطارية أيون ليثيوم "الذكية" بـ 4 خلايا (35 وات لكل ساعة)
الأبعاد	185.22
العمق	بطاريات أيون الليثيوم 4 خلايا و6 خلايا: 66.6 مم (6.26 بوصة)
الارتفاع	19.2 مم (0.76 بوصة)
العمق	بطاريات أيون الليثيوم 9 خلايا: 93.3 مم (3.76 بوصة)
الارتفاع	20.59 مم (0.81 بوصة)
الوزن	0.51 كجم (1.12 رطل) (9 خلايا) 0.33 كجم (0.73 رطل) (6 خلايا) 0.24 كجم (0.53 رطل) (4 خلايا)
الجهد الكهربائي	تيار ثابت 11.1 فولت (6 خلايا و9 خلايا) 14.8 فولت تيار ثابت (4 خلايا)
زمن الشحن (تقريبًا):	لبطارية قياسية 6 خلايا: ساعة واحدة تقريبًا بقدرة 80% ساعتان تقريبًا بقدرة 100%
زمن التشغيل	يتفاوت زمن تشغيل البطارية وفقًا لظروف التشغيل، وقد يتناقص بصورة ملحوظة في حالات معينة يتم فيها استهلاك الطاقة بشكل كبير. انظر "استخدام البطارية" في صفحة 29 للمزيد من المعلومات حول عمر البطارية.
العمر الافتراضي (تقريبًا)	300 دورة شحن/إفراغ شحن
معدل درجة الحرارة:	
التشغيل	0° حتى 35° درجة مئوية (32° درجة مئوية حتى 95° درجة فهرنهايت)
التخزين	40° - درجة إلى 60° درجة مئوية (من 40° - إلى 140° درجة فهرنهايت)
البطارية الخلوية المصغرة	CR-2032

شاشة العرض (تابع)	
زوايا العرض:	
40/40°	WXGA الأفقية
15/30°	WXGA الرأسية
40/40°	WXGA+ الأفقية
15/30°	WXGA+ الرأسية
نسق البكسل:	
0.2373	WXGA
0.2109	WXGA+
استهلاك الطاقة (اللوحة مزودة بإضاءة خلفية) (نموذجية):	
6.2 وات (بحد أقصى) بدون فقد في العاكس	WXGA
7.5 وات (بحد أقصى) بدون فقد في العاكس	WXGA+
لوحة المفاتيح	
عدد المفاتيح	
87 (الولايات المتحدة وكندا)؛ 88 (أوروبا)؛ 91 (اليابان)	
التصميم	
QWERTY/AZERTY/Kanji	
لوحة اللمس	
دقة وضع X/Y (وضع جدول الرسومات)	
240 حرف لكل بوصة	
الحجم:	
العرض	
منطقة بمستشعر نشط 73.0 مم (2.9 بوصة)	
الارتفاع	
مستطيل 42.9 مم (1.7 بوصة)	
عصا التوجيه	
دقة وضع X/Y (وضع جدول الرسومات)	
250 عدد/ثانية عند 100 gf	
الحجم	
بيبرز 0.5 مم أعلى من أغطية المفاتيح المحيطة	

الفيديو	
ملاحظة: يتميز جهاز كمبيوتر Dell™ Latitude™ D630 بامتلاكه خيارات الفيديو المدمجة والتميزة على حد سواء.	
نوع الفيديو:	مدمج ومنفصل على لوحة النظام مع أجهزة تسريع
ناقل البيانات	فيديو مدمج أو رسومات PCI-E x16
وحدة التحكم في الفيديو	NVIDIA Quadro NVS 135M أو Intel GMA X3100
ذاكرة الفيديو	فيديو مدمج حتى 128 ميغا بايت، وذاكرة منفصلة ومخصصة 128 ميغا بايت، ذاكرة مشتركة تصل إلى 256 ميغا بايت (يتاح ذاكرة كاش NVIDIA Turbo Cache إضافية)

الصوت	
نوع الصوت	صوت عالي الوضوح مزدوج القناة (Azalia)
وحدة التحكم بالصوت	نظام ترميز IDT STAC9205
تحويل استريو	24 بت (تناظري إلى رقمي ورقمي إلى تناظري)
الوصلات:	
داخلية	مرمز صوت عالي الوضوح (Azalia)
خارجية	موصل دخل الميكروفون، وموصل لساعات الرأس/ مكبرات الصوت الاستريو
مكبر الصوت	مكبر صوت واحد 4 أوم
مضخم مكبر صوت داخلي	قناة 2 وات في 4 أوم
عناصر التحكم في مستوى الصوت	أزرار التحكم بالصوت وقوائم البرامج

شاشة العرض	
النوع (active-matrix TFT)	WXGA أو WXGA+
المنطقة النشطة (X/Y)	189.84 × 303.74
الأبعاد:	
الارتفاع	206 مم (8.11 بوصة)
العرض	320 مم (12.6 بوصة)
الخط القطري	358.14 مم (14.1 بوصة)
زاوية التشغيل	0° درجة (مغلقة) حتى 180° درجة

البطاقة الذكية	
متوافق مع بيئة PKI	التوافق
معتمدة لما يصل إلى 100000 دورة	دورات الإدخال/الإخراج
المنافذ والموصلات	
موصل 9 سنون؛ متوافق مع 16550C موصل تخزين مؤقت 16 بايت	تسلسلي
موصل للميكروفون، وموصل لسماعات الرأس/ مكبرات الصوت الاستريو	الصوت
فتحتان لبطاقة Mini-Card من نوع IIIA	بطاقة Mini-Card
منفذ RJ-11	المودم
منفذ RJ-45	محول الشبكة
أربعة موصلات ذات 4 سنون متوافقة مع USB 2.0	USB
موصل 15 فتحة	الفيديو
موصل صغير 4 سنون وغير مزود بالبطاقة (غير متصل بالبطاقة)	IEEE 1394
موصل D-Dock القياسي للأجهزة مثل أجهزة النسخ المتماثل ومحطات التوسعة المتطورة ذات منافذ موصلات D-Dock.	D-Dock
موصل D-Port قياسي	D-Port
الاتصالات	
	المودم:
مودم v.92 Data/Fax MDC	النوع
مودم برمجي	وحدة التحكم
ناقل HDA	الوصلة
شبكة محلية Ethernet 10/100/1000 على لوحة النظام	محول الشبكة
دعم داخلي لكل من WLAN و WWAN و Bluetooth® اللاسلكية (إذا تم شراء البطاقات الاختيارية)	لاسلكي

بطاقة PC Card	
O2Micro OZ711EZ1	وحدة تح
(بطاقات PC Cards وبطاقات ExpressCards 34 مم، تدعم بطاقات USB ExpressCard من خلال المحول الموجود في فتحة بطاقة PC Card)	كم CardBus
واحد (يدعم بطاقة واحدة من نوع I أو نوع II و بطاقة واحدة ExpressCard 34 مم مع محول) ملاحظة: لا بد أن تستخدم محول واحد مع بطاقة ExpressCard 34 مم قبل أن تقوم بإدخال البطاقة في موصل بطاقة PC Card	موصل بطاقة PC Card
بطاقة PC Card : 3.3 فولت و 5 فولت	البطاقات المدعومة
بطاقات ExpressCard 1.5 فولت (مع محول)	
80 سن	حجم موصل بطاقة PC Card
بطاقة PCI-E Card	
512 ميغا بايت، 1 جيجا بايت (تقنية كاش للفلاش، انظر " FCM (وحدة ذاكرة كاش للفلاش)" في صفحة 133))	Intel® Turbo Memory
الذاكرة	
مأخذا توصيل SODIMM يمكن للمستخدم الوصول إليهما	موصل وحدة الذاكرة
512 ميغا بايت و 1 جيجا بايت و 2 جيجا بايت	سعات وحدة الذاكرة
إمكانية 4 جيجا بايت	
DDR2 SODIMM	نوع الذاكرة
512 ميغا بايت	الحد الأدنى للذاكرة
إمكانية 4 جيجا بايت/ 8 جيجا بايت	الحد الأقصى للذاكرة
البطاقة الذكية	
تقرأ وتكتب لكافة بطاقات معالج البيانات الصغير (T=1 و T=0) ISO 7816 1/2/3/4	إمكانيات القراءة/الكتابة
3 فولت و 5 فولت	البطاقات المدعومة
بطاقات Java	تقنية البرنامج المدعومة
115200-9600 بت في الثانية	سرعة الوصلة
مستوى 1 المعتمد	مستوى EMV
PC/SC	شهادة WHQL

المواصفات

 **ملاحظة:** قد تختلف العروض حسب المنطقة. لمزيد من المعلومات حول تهيئة جهاز الكمبيوتر الخاص بك، انقر فوق **Start** (ابدأ) **Help and Support** (التعليمات والدعم) وحدد الخيار لعرض معلومات حول الكمبيوتر الخاص بك.

المعالج	
نوع المعالج	أجهزة المعالج Intel® Core™ 2 Duo
ذاكرة كاش L1	32 كيلو بايت لكل تعليمة و32 كيلو بايت ذاكرة كاش للبيانات لكل ذاكرة حلقة
ذاكرة كاش L2	1 أو 2 ميغا بايت لكل ذاكرة حلقة، وذلك حسب الموديل
تردد الناقل الخارجي	800 ميغا هرتز
معلومات النظام	
مجموعة رقائق النظام	مجموعة رقائق Intel GM965 Express للرسومات المدمجة
عرض ناقل البيانات	مجموعة رقائق Intel PM965 Express للرسومات المنفصلة
عرض ناقل DRAM	64 بت
عرض ناقل عنوان المعالج	نواقل مزدوجة القناة (2) 64 بت
ذاكرة EPROM فلاش	36 بت
ناقل الرسومات	2 ميغا بايت
ناقل PCI	داخلي أو رسومات PCI-E (PEG)
	32 بت

نصائح السفر

إشعار: لا تقم بتحرك الكمبيوتر أثناء استخدام محرك الأقراص الضوئية لتفادي فقد البيانات.

إشعار: لا تقم بوضع الكمبيوتر مع باقي الأمتعة.

- يمكنك تعطيل النشاط اللاسلكي على الكمبيوتر لزيادة زمن تشغيل البطارية. لتعطيل النشاط اللاسلكي، استخدم المفتاح اللاسلكي (انظر "تمكين/تعطيل البطاقة المتحركة واسعة النطاق من Dell™" في صفحة 51).
- يمكنك تغيير خيارات إدارة الطاقة لديك لزيادة زمن تشغيل البطارية (انظر "تهيئة إعدادات إدارة الطاقة" في صفحة 32).
- إذا كنت تسافر دولياً، يجب أن تحمل إثبات ملكية — أو إثبات يحوك باستخدام الكمبيوتر إذا كان مملوكاً للشركة — وذلك لتسهيل مرورك بالإجراءات الجمركية. تحرى عن القوانين الجمركية الخاصة بالدول التي تنوي زيارتها، وراعي الحصول على تصريح دولي (يسمى أيضاً تصريح مرور البضائع) من حكومة دولتك.
- تحقق من نوع مأخذ التيار الكهربائي التي تستخدمها الدول التي تنوي زيارتها، واحرص على اصطحاب محولات الطاقة المناسبة معك.
- استفسر من شركة بطاقة الائتمان الخاصة بك عن أنواع المساعدات الطارئة التي توفرها لمستخدمي أجهزة الكمبيوتر المحمولة أثناء رحلات السفر.

السفر جواً

إشعار: تجنب تمرير جهاز الكمبيوتر عبر جهاز الكشف عن المعادن. لكن يمكنك فحص الكمبيوتر في جهاز أشعة X أو فحصه يدوياً.

- تأكد من توفر بطارية مشحونة معك في حال مطالبتك بتشغيل الكمبيوتر.
- قبل الصعود على متن الطائرة، تحقق من إمكانية استخدام جهاز الكمبيوتر. فبعض شركات الخطوط الجوية تحظر استخدام الأجهزة الإلكترونية أثناء التحليق. بينما تحظر جميع الخطوط الجوية استخدام الأجهزة الإلكترونية أثناء الإقلاع والهبوط.

اصطحاب الكمبيوتر في السفر

تعريف جهاز الكمبيوتر

- قم برفاق بطاقة الاسم أو بطاقة العمل بجهاز الكمبيوتر.
- قم بكتابة رمز الخدمة وتخزينها في مكان آمن بعيداً عن الكمبيوتر أو حقيبة الحمل. استخدم Service Tag (رمز الخدمة) عند الحاجة إلى الإبلاغ عن فقد أو سرقة جهاز الكمبيوتر للجهات المختصة بتطبيق القوانين أو لشركة Dell.
- قم بإنشاء ملف على سطح مكتب Windows® Microsoft® باسم **if_found**. قم بوضع معلومات مثل الاسم والعنوان ورقم الهاتف في هذا الملف.
- اتصل بشركة بطاقة الائتمان الخاصة بك واستفسر إذا كانت توفر بطاقات تعريف مشفرة.

تعبئة جهاز الكمبيوتر

- قم بإزالة أية أجهزة خارجية متصلة بالكمبيوتر وتخزينها في مكان آمن. قم بإزالة أية كابلات متصلة ببطاقات PC Card المثبتة و قم بإزالة أية بطاقات PC Card ممتدة.
 - قم باستبدال أية أجهزة مركبة في علبة الوحدات بوحدة Dell TravelLite™ لتخفيف وزن الكمبيوتر قدر الإمكان.
 - قم بشحن البطارية الرئيسية بالكامل وأية بطاريات احتياطية أخرى تود حملها معك.
 - قم بإيقاف تشغيل الكمبيوتر.
 - قم بفصل محول التيار المتردد.
- ⬅️ **إشعار:** في حالة إغلاق شاشة العرض، قد يؤدي وجود عناصر غريبة على لوحة المفاتيح أو مسند راحة اليد، إلى إتلافها.
- قم بإزالة أية عناصر غريبة مثل، مشابك الورق، والأقلام والأوراق من على لوحة المفاتيح ومسند راحة اليد ثم قم بإغلاق شاشة العرض.
 - استخدم حقيبة حمل Dell™ الاختيارية لحمل الكمبيوتر وملحقاته معاً على نحو آمن.
 - تجنب وضع الكمبيوتر بصحبة مواد مثل معجون الحلاقة أو الروائح أو العطور أو الأطعمة.
- ⬅️ **إشعار:** إذا تعرض الكمبيوتر لدرجات حرارة مرتفعة، فاتركه لمدة ساعة حتى يتأقلم مع درجة حرارة الغرفة قبل قيامك بتشغيله.
- قم بحماية الكمبيوتر والبطاريات ومحرك القرص الصلب من المخاطر مثل درجات الحرارة المرتفعة أو التعرض المفرط لأشعة الشمس أو الأتربة أو القاذورات أو السوائل.
 - قم بتعبئة الكمبيوتر بشكل يحافظ عليه من الانزلاق في صندوق السيارة أو في قسم تخزين البضائع فوق بعضها البعض.

16

Dell™ QuickSet

 **ملاحظة:** قد لا تتوفر هذه الميزة في الكمبيوتر الخاص بك.

توفر لك Dell™ QuickSet وصولاً سهلاً لتهيئة أو عرض الأنواع التالية من الإعدادات:

- اتصال الشبكة
- إدارة الطاقة
- شاشة العرض
- معلومات النظام

وفقاً لما ترغب في القيام به في Dell™ QuickSet، يمكنك بدء تشغيله إما بالنقر أو بالنقر نقرًا مزدوجًا أو بالنقر بزر الماوس الأيمن فوق الرمز QuickSet في شريط مهام Microsoft® Windows®. يوجد شريط المهام في الزاوية السفلية اليمنى للشاشة. للمزيد من المعلومات حول QuickSet، انقر بزر الماوس الأيمن فوق الرمز QuickSet، ثم حدد **Help** (تعليمات).



1 بطاقة FCM

إشعار: عند القيام بتنشيط هذه البطاقة، تأكد من عدم وجود كابلي الهوائي أسفل البطاقة. تم تصميم كابلات الهوائي لتمتد فوق الجزء العلوي لبطاقة FCM وداخل الجلبة الواقية. قد يؤدي تركيب البطاقة فوق كابلات الهوائي هذه إلى تلف جهاز الكمبيوتر. كما يجب أيضاً تجنب تركيب بطاقة FCM في موصل بطاقة WLAN. تم تصميم بطاقة FCM للعمل في موصل بطاقة WWAN. قد يؤدي تركيب البطاقة في فتحة خاطئة إلى تعرض الكمبيوتر للتلف.

FCM (وحدة ذاكرة كاش للفلاش)

FCM أو وحدة ذاكرة كاش للفلاش هي محرك قرص داخلي مؤقت يساعد على تحسين أداء الكمبيوتر.

ملاحظة: هذه البطاقة متوافقة فقط مع نظام التشغيل Microsoft Windows Vista®.

ملاحظة: إذا قمت بطلب بطاقة FCM مع الكمبيوتر، فستكون البطاقة مثبتة بالفعل.

- 1 اتبع الإجراءات الواردة في "قبل البدء" في صفحة 131.
- 2 قم بإزالة الغطاء المفصلي (انظر "الغطاء المفصلي" في صفحة 133).
- 3 قم بفك لوحة المفاتيح (انظر "لوحة المفاتيح" في صفحة 133).
- 4 قم بتأريض نفسك عن طريق لمس أحد الموصلات المعدنية الموجودة على الجزء الخلفي من الكمبيوتر.
- 5 **ملاحظة:** إذا غادرت المنطقة، فاحرص على تأريض نفسك مرة أخرى عند العودة إلى الكمبيوتر.
- 6 قم بتحرك كابلات الهوائي بعيداً عن الجلبة الواقية وبعيداً عن الجزء العلوي لبطاقة FCM.
- 6 حرر البطاقة عن طريق دفع دعامات التثبيت المعدنية بعيداً عن البطاقة حتى تخرج البطاقة قليلاً.



3 دعامات التثبيت المعدنية (2)

2 كابلات الهوائي (2)

1 بطاقة FCM

7 ارفع البطاقة إلى خارج الموصل الخاص بها.

علبة الوسائط

ملاحظة: إذا لم يكن مسمار تأمين الجهاز موجوداً، فبإمكانك إزالة الأجهزة وتثبيتها أثناء تشغيل الكمبيوتر واتصاله بجهاز الإرساء (تم إرسائه).

إزالة أجهزة علبة الوسائط

إشعار: لتجنب تلف الأجهزة، قم بتخزينها في مكان جاف وآمن في حال عدم تثبيتها في جهاز الكمبيوتر. تجنب الضغط على الأجهزة أو وضع أشياء ثقيلة الوزن فوقها.

- 1 قم بإزالة مسمار تأمين الجهاز، إذا كان موجوداً، من الجزء السفلي لجهاز الكمبيوتر.
- 2 إذا كان جهاز الكمبيوتر قيد التشغيل، فانقر نقرًا مزدوجًا فوق الرمز **Safely Remove Hardware** (إزالة الأجهزة بأمان) الموجود على شريط المهام، وانقر فوق الجهاز الذي تريد إخراجها، ثم انقر فوق **Stop** (إيقاف).
- 3 اضغط على تحرير قفل الجهاز.



1 محرك أقراص ضوئي 2 زر تحرير قفل الجهاز

4 اسحب الجهاز للخارج من علبة الوسائط.

للتثبيت أحد الأجهزة، ادفع الجهاز الجديد داخل العلبة حتى تسمع صوت استقراره في مكانه.



1 المسامير (2) 2 محرك القرص الصلب

- ملاحظة:** قد يختلف عدد مسامير محرك القرص الصلب.
- 2 قم بإزالة مسامير محرك القرص الصلب الموجودة على الجزء السفلي للكمبيوتر.
 - ← **إشعار:** عند عدم وضع محرك القرص الصلب في الكمبيوتر، قم بتخزينه في عبوة تغليف واقية مضادة للكهرباء الاستاتيكية. انظر "الحماية ضد تفريغ شحنة الكهرباء الاستاتيكية" في دليل معلومات المنتج.
 - 3 ادفع محرك القرص الصلب خارج الكمبيوتر.
 - 4 أخرج محرك القرص الصلب الجديد من عبوته.
 - ← احتفظ بالعبوة الأصلية من أجل تخزين محرك القرص الصلب أو نقله.
 - 5 **إشعار:** اضغط بشكل ثابت ومنظم لإدخال محرك القرص في مكانه. إذا استخدمت القوة المفرطة، فقد تلحق الضرر بالموصل.
 - 6 ادفع محرك القرص الصلب داخل العلبة حتى يستقر تماماً.
 - 7 أعد تركيب المسامير وربطها بإحكام.
 - 7 استخدم وسائط *Operating System* (نظام التشغيل) لتنصيب نظام تشغيل للكمبيوتر الخاص بك (انظر "استخدام وسائط نظام التشغيل" في صفحة 128).
 - 8 استخدم وسائط *Drivers and Utilities* (برامج التشغيل والأدوات المساعدة) لتنصيب برامج التشغيل والأدوات المساعدة على الكمبيوتر (راجع "إعادة تنصيب برامج التشغيل والأدوات المساعدة" في صفحة 122).

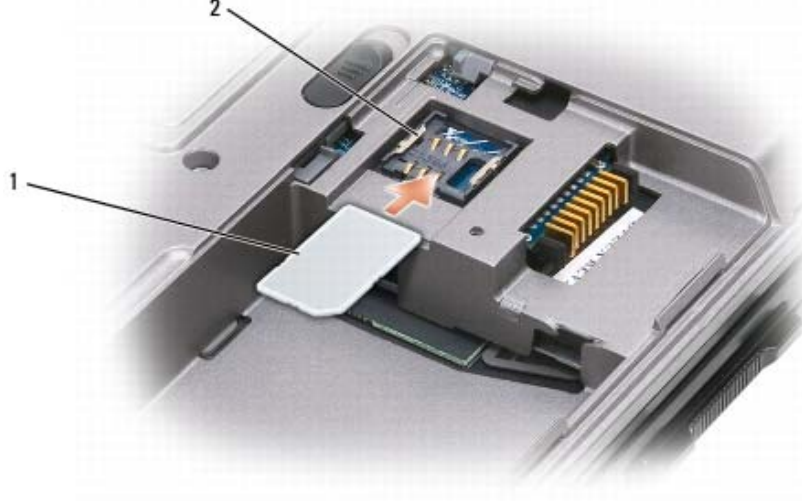

2 مشابك معدنية (2)

1 بطاقة SIM

- ⬅️ **إشعار:** تجنب لمس موصلات بطاقة SIM لحماية البطاقة من تفريغ شحنة الكهرباء الاستاتيكية (ESD). لمنع حدوث ESD، أمسك البطاقة في يدك قبل إدخال البطاقة أو إزالتها.
- 2 أمسك البطاقة بحيث تكون زاوية القطع بالبطاقة موجهة بعيداً عن فتحة البطاقة، وأدخل بطاقة SIM في الفتحة حتى تتحرك إلى أسفل السنة التثبيت المعدنية الموجودة على الجانبين.

محرك القرص الصلب

- ⚠️ **تنبيه:** إذا قمت بإزالة محرك القرص الصلب وهو ساخن من الكمبيوتر، فلا تلمس المبيت المعدني لمحرك القرص الصلب.
 - ⚠️ **تنبيه:** قبل العمل داخل جهاز الكمبيوتر، اتبع تعليمات السلامة الموجودة في دليل معلومات المنتج.
 - ⬅️ **إشعار:** لتفادي فقد البيانات، قم بإيقاف تشغيل الكمبيوتر قبل إزالة محرك القرص الصلب. لا تقم بإزالة محرك القرص الصلب وجهاز الكمبيوتر قيد التشغيل أو في وضع الانتظار أو في وضع الإسبات.
 - ⬅️ **إشعار:** محركات الأقراص الصلبة ضعيفة للغاية؛ قد يؤدي تعرضها لأي اصطدام بسيط إلى إتلافها.
 - 📝 **ملاحظة:** لا تضمن Dell توافق محركات الأقراص الصلبة ولا تقدم الدعم فيما يتعلق بها إذا كانت من مصادر أخرى بخلاف Dell.
- 1 لإعادة تركيب محرك القرص الصلب في علبة محرك القرص الصلب:
 اتبع الإجراءات الواردة في "قبل البدء" في صفحة 131.



1 بطاقة متنقلة واسعة النطاق 2 كابلات الهوائي (2)

⬅️ **إشعار:** لتفادي تلف البطاقة المتنقلة واسعة النطاق، لا تقم مطلقاً بوضع الكابلات فوق أو أسفل البطاقة وتأكد من قيامك بتوجيه الكابلات بطريقة صحيحة.

📌 **ملاحظة:** للمزيد من المعلومات الخاصة حول الكابل الذي يجب توصيله وبأي موصل، راجع الوثائق الواردة مع البطاقة المتنقلة واسعة النطاق.
c قم بتوصيل كابل الهوائي الأبيض بالموصل الموجود على البطاقة الذي يحمل علامة مثلث أبيض اللون؛ وقم بتوصيل كابل الهوائي الأسود بالموصل على البطاقة الذي يحمل علامة المثلث أسود اللون.

بطاقة وحدة هوية المشترك (SIM)

⚠️ **تنبيه:** قبل الشروع في أي إجراء من الإجراءات الموضحة في هذا القسم، اتبع إرشادات الأمان الموضحة في دليل معلومات المنتج.

📌 **ملاحظة:** يحتاج فقط Cingular و Vodafone إلى بطاقة SIM. في حين لا يحتاج أي من Verizon و Sprint و Telus إلى بطاقة SIM.

1 قم بإزالة البطارية (انظر "استبدال البطارية" في صفحة 40).



1 بطاقة متنقلة واسعة النطاق 2 ألسنة تثبيت معدنية (2)

- b** استخدم أطراف أصابعك لإزالة ألسنة التثبيت المعدنية بحرص حتى تخرج البطاقة قليلاً.
- c** قم بتحريك البطاقة المتنقلة واسعة النطاق ورفعها للخارج من موصلها.
- إشعار:** يتم قفل الموصلات للتأكد من الإدخال الصحيح. إذا شعرت بمقاومة، فقم بفحص الموصلات وإعادة محاذاة البطاقة.
- ملاحظة:** لا تقم بإدخال بطاقة WLAN في فتحة البطاقة المتنقلة واسعة النطاق.
- إشعار:** قد تحتوي البطاقة المتنقلة واسعة النطاق على موصل واحد أو موصلين، وفقاً لنوع البطاقة التي طلبتها.
- 5** لتثبيت بطاقة متنقلة واسعة النطاق:
- a** أبعاد أية كابلات هوائي عن الطريق لتوفير مساحة لبطاقة شبكة الاتصال واسعة النطاق.
- b** قم بمحاذاة البطاقة مع الموصل بزواوية 45 درجة، ثم اضغط على البطاقة داخل الموصل حتى تستقر في موضعها.



1 بطاقة متنقلة واسعة النطاق 2 كابلات الهوائي (2)

إشعار: تجنب استخدام أدوات لفصل مشابك التثبيت، وذلك تقادياً لإتلاف الموصل.

4 إذا لم تكن البطاقة المتنقلة واسعة النطاق قد تم تركيبها بالفعل، فانتقل إلى 5. إذا كنت بصدد استبدال البطاقة المتنقلة واسعة النطاق، فقم بإزالة البطاقة الموجودة:

a قم بفصل البطاقة المتنقلة واسعة النطاق من أية كابلات متصلة بها.



1 بطاقة WLAN 2 موصلات كابل الهوائي

- ➡ إشعار: لتجنب تعرض بطاقة WLAN للتلف، لا تقم أبداً بوضع الكابلات أعلى البطاقة أو أسفلها.
- ✍ ملاحظة: قد تحتوي بطاقة WLAN على موصلين أو ثلاثة وذلك حسب نوع البطاقة التي طلبتها.
- ✍ ملاحظة: للمزيد من المعلومات الخاصة حول الكابل الذي يجب توصيله وبأي موصل، راجع الوثائق الواردة مع بطاقة WLAN.
- c قم بتوصيل كابلات الهوائي ببطاقة WLAN، مع التأكد من توجيه الكابلات على نحو صحيح.

البطاقة المتنقلة واسعة النطاق

- ✍ ملاحظة: بطاقات النطاق العريض المتنقل قد لا تتوفر في جميع المناطق.
- إذا قمت بطلب البطاقة المتنقلة واسعة النطاق مع جهاز الكمبيوتر الخاص بك، فإن البطاقة ستكون مثبتة بالفعل.
- ⚠ تنبيه: قبل الشروع في أي إجراء من الإجراءات الموضحة في هذا القسم، اتبع إرشادات الأمان الموضحة في دليل معلومات المنتج.
- 1 اتبع الإجراءات الواردة في "قبل البدء" في صفحة 131.
- 2 قم بإزالة الغطاء المفصلي (انظر "الغطاء المفصلي" في صفحة 133).
- 3 قم بفك لوحة المفاتيح (انظر "لوحة المفاتيح" في صفحة 133).



1 بطاقة WLAN 2 السنة تثبيت معدنية (2)

5 لتثبيت بطاقة WLAN:

- a أبعاد أي كابلات خاصة بالهوائي عن الطريق لتوفير مساحة لبطاقة WLAN.
- b قم بمحاذاة بطاقة WLAN مع الموصل بزاوية مقدارها 45 درجة، ثم اضغط على البطاقة لتندخل في الموصل حتى سماع صوت استقرارها في مكانها.



1 بطاقة WLAN 2 كابلات الهوائي (2)

- ⬅️ **إشعار:** تجنب استخدام أدوات لفصل مشابك التثبيت، وذلك تفادياً لإتلاف الموصل.
- 4 إذا لم تكن بطاقة WLAN مثبتة بالفعل، فانتقل إلى الخطوة 5. إذا كنت تقوم باستبدال بطاقة WLAN، فقم بإزالة البطاقة الموجودة:
- قم بفصل بطاقة WLAN من أية كابلات متصلة بها.
 - استخدم أطراف أصابعك لإزالة السنّة التثبيت المعدنية بحرص حتى تخرج البطاقة قليلاً.
 - قم بتحريك بطاقة WLAN ورفعها للخارج من موصلها.
- ⬅️ **إشعار:** يتم قفل الموصلات للتأكد من الإدخال الصحيح. إذا شعرت بمقاومة، فقم بفحص الموصلات وإعادة محاذاة البطاقة.
- 📝 **لاحظ:** لا تقم بإدخال بطاقة متنقلة واسعة النطاق في فتحة بطاقة WLAN.
- 📝 **لاحظ:** قد تحتوي بطاقة WLAN على موصلين أو ثلاثة، وذلك حسب نوع البطاقة التي طلبتها.

إشعار: أدخل وحدات الذاكرة بزاوية 45 درجة لتجنب إتلاف الموصل.



4 قم بتأريض نفسك، وثبت وحدة الذاكرة الجديدة:

ملاحظة: قد لا يعمل الكمبيوتر بشكل ملائم إذا لم يتم تركيب وحدة الذاكرة بشكل صحيح. لا توجد رسائل خطأ تشير إلى هذا الخلل.



a قم بمحاذاة الشق الموجود في موصل حافة الوحدة مع اللسان الموجود في فتحة الموصل.

b ادفع الوحدة بثبات في الفتحة بزاوية مقدارها 45 درجة، ثم أدر الوحدة للأسفل حتى سماع صوت استقرارها في مكانها. إذا لم تشعر بتثبيت الوحدة، فقم بإزالتها وإعادة تثبيتها مرة أخرى.

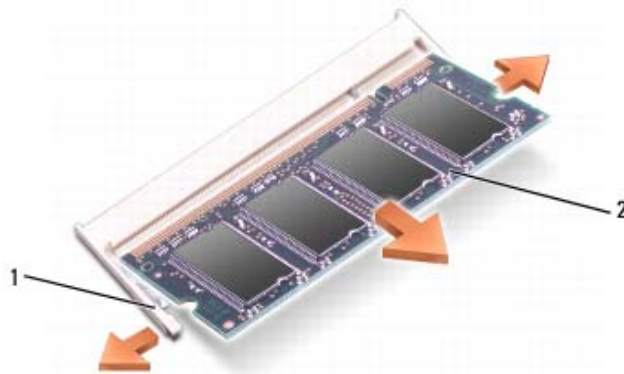

5 أعد تركيب الغطاء.

إشعار: إذا كان من الصعب إغلاق الغطاء، فقم بإزالة الوحدة وإعادة تركيبها. قد يؤدي استخدام القوة لغلاق الغطاء إلى إتلاف الكمبيوتر.



6 أدخل البطارية في علبة البطارية أو قم بتوصيل محول التيار المتردد بجهاز الكمبيوتر ومأخذ تيار كهربائي.

7 قم بتشغيل الكمبيوتر.

أثناء قيام الكمبيوتر بالتمهيد، يكتشف الذاكرة الإضافية ويقوم تلقائياً بتحديث معلومات تهيئة النظام.

للتأكد من مساحة الذاكرة المثبتة في الكمبيوتر، انقر فوق **Start** (أبدأ) ← **Help and Support** (التعليمات والدعم)، ثم انقر فوق **Computer Information** (معلومات الكمبيوتر).

8 أعد تركيب غطاء وحدة الذاكرة.

بطاقة شبكة الاتصال المحلية اللاسلكية (WLAN)

إذا قمت بطلب بطاقة WLAN مع الكمبيوتر، فستكون البطاقة مثبتة بالفعل.

تنبيه: قبل الشروع في أي إجراء من الإجراءات الموضحة في هذا القسم، اتبع إرشادات الأمان الموضحة في دليل معلومات المنتج.



1 اتبع الإجراءات الواردة في "قبل البدء" في صفحة 131.

2 قم بإزالة الغطاء المفصلي (انظر "الغطاء المفصلي" في صفحة 133).

3 قم بفك لوحة المفاتيح (انظر "لوحة المفاتيح" في صفحة 133).

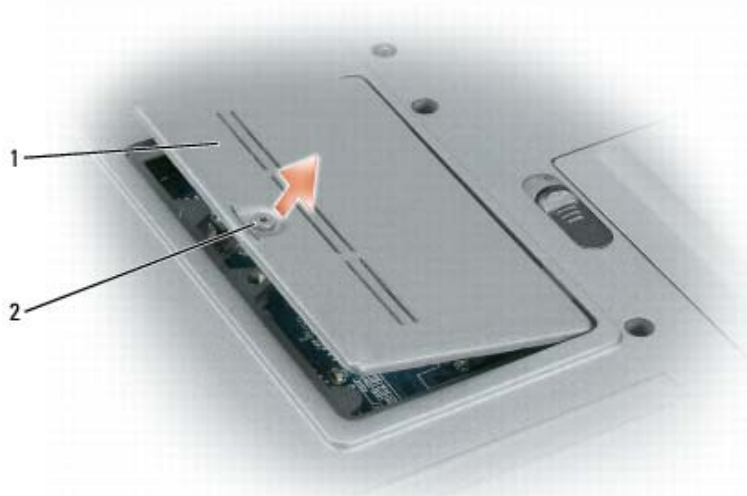

1 غطاء وحدة الذاكرة 2 مسمار التثبيت

⬅️ **إشعار:** يرجى عدم استخدام أدوات لفصل مشابك تثبيت وحدة الذاكرة، تفادياً لإتلاف موصل وحدة الذاكرة.

3 إذا كنت تقوم باستبدال وحدة ذاكرة، فقم بتأريض نفسك وإزالة الوحدة الموجودة حالياً:

a أفصل مشابك التثبيت برفق باستخدام أطراف أصابعك على كل طرف من أطراف موصل وحدة الذاكرة حتى خروج الوحدة.

b قم بإزالة الوحدة من الموصل.

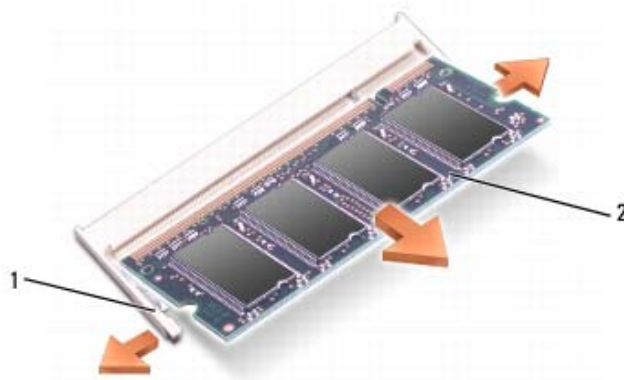

1 مشابك التثبيت (2 لكل موصل) 2 وحدة الذاكرة

5 قم بتأريض نفسك، وثبت وحدة الذاكرة الجديدة:

ملاحظة: قد لا يعمل الكمبيوتر بشكل ملائم إذا لم يتم تركيب وحدة الذاكرة بشكل صحيح. لا توجد رسائل خطأ تشير إلى هذا الخلل.

- a** قم بمحاذاة الشق الموجود في موصل الوحدة مع اللسان الموجود في فتحة الموصل.
- b** ادفع الوحدة بثبات في الفتحة بزاوية مقدارها 45 درجة، ثم أدر الوحدة للأسفل حتى سماع صوت استقرارها في مكانها. إذا لم تشعر بتثبيت الوحدة، فقم بإزالتها وإعادة تثبيتها مرة أخرى.

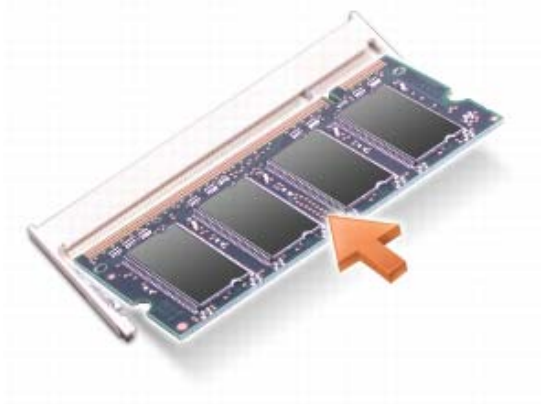

لإضافة أو استبدال وحدة ذاكرة في موصل DIMM B:

إشعار: إذا احتجت إلى تثبيت وحدات ذاكرة في الموصلين، فقم بتثبيت وحدة ذاكرة في الموصل "DIMMA" قبل تثبيت وحدة في الموصل "DIMMB". أدخل وحدات الذاكرة بزاوية 45 درجة لتجنب إتلاف الموصل.

- 1 اتبع الإجراءات الواردة في "قبل البدء" في صفحة 131.
- 2 اقلب الكمبيوتر وقم بفك المسمار المقيد الموجود على غطاء وحدة الذاكرة، ثم أزل الغطاء.

3 قم بفك لوحة المفاتيح (انظر "لوحة المفاتيح" في صفحة 133).

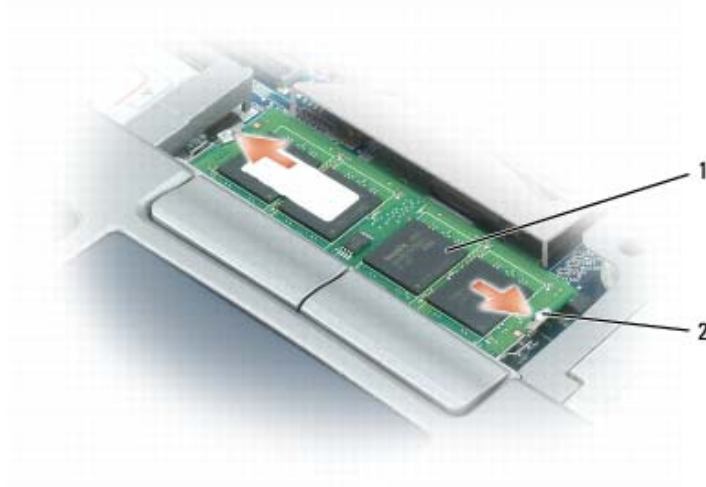

1 وحدة الذاكرة (DIMM A) 2 مشابك التثبيت (2)

إشعار: يرجى عدم استخدام أدوات لفصل مشابك تثبيت وحدة الذاكرة، تفادياً لإتلاف موصل وحدة الذاكرة.

4 إذا كنت تقوم باستبدال وحدة ذاكرة، فقم بتأريض نفسك وإزالة الوحدة الموجودة حالياً:

a أفصل مشابك التثبيت برفق باستخدام أطراف أصابعك على كل طرف من أطراف موصل وحدة الذاكرة حتى خروج الوحدة.

b قم بإزالة الوحدة من الموصل.

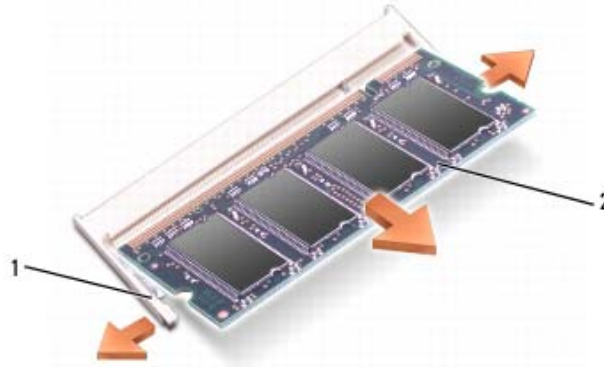

1 مشابك التثبيت (2 لكل موصل) 2 وحدة الذاكرة



1 موصل البطارية 2 البطارية الخلية المصغرة 3 الميلا

- 4 قم بإزالة موصل البطارية من الموصل الموجود على لوحة النظام.
- 5 ارفع برفق زاوية طبقة الميلا الموجودة فوق البطارية، مع توخي الحذر حتى لا تكسر الغطاء البلاستيكي.
- 6 أثناء الإمساك بطبقة الميلا، امسك البطارية واسحبها إلى خارج حيز البطارية.

الذاكرة

يمكنك زيادة ذاكرة الكمبيوتر بتثبيت وحدات ذاكرة على لوحة النظام. انظر "المواصفات" في صفحة 157 للحصول على معلومات حول الذاكرة التي يدعمها الكمبيوتر. لا تثبت إلا وحدات الذاكرة المخصصة للاستخدام مع هذا الكمبيوتر.

تنبيه: قبل الشروع في أي إجراء من الإجراءات الموضحة في هذا القسم، اتبع إرشادات الأمان الموضحة في دليل معلومات المنتج.

إشعار: إذا كان جهاز الكمبيوتر لديك يشتمل على وحدة ذاكرة واحدة فقط، فقم بتثبيت وحدة الذاكرة في الموصل الذي يحمل علامة "DIMM".

إشعار: إذا قمت بإزالة وحدات الذاكرة الأصلية من الكمبيوتر أثناء تحديث الذاكرة، فاحتفظ بهم بعيداً عن أية وحدات أخرى جديدة قد تكون بحوزتك، حتى إذا كنت قد اشتريت الوحدات الجديدة من Dell. إذا أمكن، لا تضع وحدة ذاكرة أصلية مع وحدة ذاكرة جديدة. وإلا قد لا يعمل جهاز الكمبيوتر بأفضل أداء له.

لاحظة: يغطي ضمان الكمبيوتر الخاص بك وحدات الذاكرة التي تم شراؤها من Dell.

يشتمل جهاز الكمبيوتر لديك على مأخذي توصيل SODIMM يمكن للمستخدم الوصول إليهما، حيث يمكن الوصول لأحدهما من أسفل لوحة المفاتيح (DIMM A)، بينما يمكن الوصول للآخر من أسفل الكمبيوتر (DIMM B).

لإضافة أو استبدال وحدة ذاكرة في موصل DIMM A:

- 1 اتبع الإجراءات الواردة في "قبل البدء" في صفحة 131.
- 2 قم بإزالة الغطاء المفصلي (انظر "الغطاء المفصلي" في صفحة 133).



6 قم بفصل البطاقة من الكابل وأزل البطاقة من الكمبيوتر.

بطارية خلوية قرصية الشكل

- ⚠ تنبيه:** قبل الشروع في أي إجراء من الإجراءات التالية، اتبع إرشادات الأمان الواردة في دليل معلومات المنتج.
- ⬅ إشعار:** لتجنب تفريغ شحنة الكهرياء الاستاتيكية، قم بتأريض نفسك عن طريق استخدام عصابة اليد المضادة للكهرباء الاستاتيكية أو لمس أحد الموصلات الموجودة على الجزء الخلفي من جهاز الكمبيوتر بشكل دوري.
- ⬅ إشعار:** لتفادي تلف لوحة النظام، يجب إزالة البطارية الرئيسية قبل البدء في العمل داخل الكمبيوتر.
- 1 اتبع الإجراءات الواردة في "قبل البدء" في صفحة 131.
 - 2 قم بإزالة الغطاء المفصلي (انظر "الغطاء المفصلي" في صفحة 133).
 - 3 قم بفك لوحة المفاتيح (انظر "لوحة المفاتيح" في صفحة 133).

بطاقة داخلية مزودة بتقنية Bluetooth® اللاسلكية

⚠ تنبيه: قبل الشروع في أي إجراء من الإجراءات التالية، اتبع إرشادات الأمان الواردة في دليل معلومات المنتج.

⬅ إشعار: لتجنب تفريغ شحنة الكهرباء الاستاتيكية، قم بتأريض نفسك عن طريق استخدام عصابة اليد المضادة للكهرباء الاستاتيكية أو لمس أحد الموصلات الموجودة على الجزء الخلفي من جهاز الكمبيوتر بشكل دوري.

⬅ إشعار: لتفادي تلف لوحة النظام، يجب إزالة البطارية الرئيسية قبل البدء في العمل داخل الكمبيوتر. إذا قمت بطلب بطاقة داخلية مزودة بتقنية Bluetooth اللاسلكية مع الكمبيوتر الخاص بك، فستكون البطاقة مركبة بالفعل.

- 1 اتبع الإجراءات الواردة في "قبل البدء" في صفحة 131.
- 2 قم بإزالة الغطاء المفصلي (انظر "الغطاء المفصلي" في صفحة 133).



1 كابل البطاقة 2 البطاقة 3 اللسان المعدني

⬅ إشعار: كن حذرًا عند إخراج البطاقة لتجنب تعرض البطاقة أو كابل البطاقة أو المكونات المحيطة للتلف.

- 3 قم برفق بإزالة كابل البطاقة من موجهه.
- 4 أثناء الإمساك بكابل البطاقة بإحدى يديك، استخدم مخطاطًا بلاستيكيًا لرفع البطاقة برفق للخارج من أسفل اللسان المعدني بواسطة يدك الأخرى.
- 5 ارفع البطاقة من الحيز الخاص بها، وتأكد من عدم سحب كابل البطاقة بقوة مفرطة.



- | | | | | | |
|--------------|---|-----------------------------|---|-------------------------|---|
| المسامير (3) | 1 | السنة لوحة المفاتيح (5) | 2 | مسند راحة اليد | 3 |
| لسان السحب | 4 | ذراع قفل كابل لوحة المفاتيح | 5 | موصل كابل لوحة المفاتيح | 6 |

إشعار: أغطية المفاتيح التي توجد على لوحة المفاتيح ضعيفة وهشة ويمكن إزاحتها من مكانها بسهولة، كما أن استبدالها يستلزم وقتاً وجهداً. يجب توخي الحذر عند إزالة لوحة المفاتيح والتعامل معها.

3 قم بفك المسامير الثلاثة الموجودة على الجزء العلوي من لوحة المفاتيح.

ملاحظة: ارفع لوحة المفاتيح برفق في خطوة 4 لضمان عدم قيامك بسحب سلك لوحة المفاتيح.

4 أدر لوحة المفاتيح للأعلى 90 درجة وضعها على مسند راحة اليد لتتمكن من الوصول إلى موصل لوحة المفاتيح.

5 إذا كان كابل لوحة المفاتيح مثبت في مكانه بواسطة ذراع قفل لوحة المفاتيح الموجود بجوار موصل لوحة المفاتيح، فأدر ذراع القفل برفق للأعلى للكشف عن الكابل.

6 اسحب لسان السحب لأعلى لفصل موصل كابل لوحة المفاتيح من موصل لوحة المفاتيح الموجود على لوحة النظام.

ملاحظة: عند قيامك باستبدال لوحة المفاتيح، تأكد من ثبات السنة لوحة المفاتيح في مكانها تماماً لتجنب خدش مسند راحة اليد.

الغطاء المفصلي

- ⚠ تنبيه: قبل الشروع في أي إجراء من الإجراءات الموضحة في هذا القسم، اتبع إرشادات الأمان الموضحة في دليل معلومات المنتج.
- ⬅ إشعار: لتجنب تفريغ شحنة الكهرباء الاستاتيكية، قم بتأريض نفسك عن طريق استخدام عصابة اليد المضادة للكهرباء الاستاتيكية أو لمس سطح معدني غير مطلي (مثل الموصل الموجود على الجزء الخلفي لجهاز الكمبيوتر) بشكل دوري.
- ⬅ إشعار: الغطاء المفصلي ضعيف وهش، وقد يتعرض للتلف عند التعامل معه بقوة مفرطة. كن حذرا عند إزالة الغطاء المفصلي.
- 1 اتبع الإجراءات الواردة في "قبل البدء" في صفحة 131.
 - 2 ارفع الجانب العلوي من الكمبيوتر للأعلى، ثم افتح شاشة العرض بالكامل (180 درجة) بحيث تركز على سطح العمل الخاص بك.
 - ⬅ إشعار: لتفادي تلف الغطاء المفصلي، تجنب رفع الغطاء على كلا الجانبين في وقت واحد. إن إزالة الغطاء المفصلي بطريقة مخالفة للطريقة الموضحة قد يؤدي إلى كسر البلاستيك.



1 الغطاء المفصلي 2 مخطاط بلاستيكي 3 المسافة الفاصلة

- 3 ابدأ من الجانب الأيمن للكمبيوتر، واستخدم مخطاط بلاستيكي لرفع الغطاء المفصلي. ارفع الغطاء بعيداً عن الكمبيوتر بدءاً من الجانب الأيمن واتجاهاً نحو الأيسر، وضع الغطاء جانباً.
- 4 لاستبدال الغطاء المفصلي، أدخل الحافة اليسرى للغطاء في مكانها.
- 5 اضغط من اليسار إلى اليمين حتى تسمع صوت استقرار الغطاء في مكانه.

لوحة المفاتيح

- ⚠ تنبيه: قبل الشروع في أي إجراء من الإجراءات التالية، اتبع إرشادات الأمان الواردة في دليل معلومات المنتج.
- ⬅ إشعار: لتجنب تفريغ شحنة الكهرباء الاستاتيكية، قم بتأريض نفسك عن طريق استخدام عصابة المعصم الخاصة بالتأريض أو لمس سطح معدني غير مطلي بشكل دوري (مثل اللوح الخلفي) على جهاز الكمبيوتر.
- 1 اتبع الإجراءات الواردة في "قبل البدء" في صفحة 131.
 - 2 قم بإزالة الغطاء المفصلي (انظر "الغطاء المفصلي" في صفحة 133).

قبل العمل داخل الكمبيوتر

استخدم إرشادات الأمان التالية للمساعدة على حماية جهاز الكمبيوتر من أي تلف محتمل، وللمساعدة كذلك على ضمان أمانك الشخصي.

تنبيه: قبل الشروع في أي إجراء من الإجراءات الموضحة في هذا القسم، اتبع إرشادات الأمان الموضحة في دليل معلومات المنتج.

تنبيه: تعامل مع المكونات والبطاقات بحذر. لا تلمس المكونات أو مناطق الاتصال الموجودة على البطاقة. امسك البطاقة من حوافها أو من دعامة التركيب المعدنية الخاصة بها. امسك المكونات مثل المعالج من الحواف، وليس من السنون الموجودة به.

إشعار: يجب ألا يقوم بإجراء الإصلاحات على جهاز الكمبيوتر إلا فني الخدمة المعتمد. لا يغطي الضمان أي تلف ناتج عن أعمال صيانة غير معتمدة من قبل Dell.

إشعار: عندما تقوم بفصل أحد الكابلات، اسحبه من موصل الكابل أو من لسان السحب الخاص به، وليس من الكابل نفسه. بعض الكابلات مزودة بموصل مزود بالسنن تثبيت؛ عند فصل هذا النوع من الكابلات، اضغط السنن التثبيت للداخل قبل فصل الكابل. أثناء قيامك بفصل الموصلات، حافظ على محاذاتها باستواء لتجنب ثني أي من سنون الموصل. تأكد أيضاً من صحة اتجاه ومحاذاة كلا الموصلين قبل أن تقوم بتوصيل الكابل.

إشعار: لتفادي تعرض الكمبيوتر للتلف، قم بالخطوات التالية قبل أن تبدأ في العمل داخل الكمبيوتر.

- 1 تأكد من استواء ونظافة سطح العمل لتجنب تعرض غطاء الكمبيوتر للخدش.
- 2 قم بإيقاف تشغيل الكمبيوتر (انظر "إيقاف تشغيل الكمبيوتر" في صفحة 113).
- 3 إذا كان الكمبيوتر متصلاً بجهاز توصيل (تم توصيله)، فقم بإلغاء توصيله. انظر الوثائق الواردة مع جهاز التوصيل لمعرفة الإرشادات.
- إشعار:** لفصل كابل شبكة، قم أولاً بفصل الكابل من الكمبيوتر ثم افصله من موصل الشبكة بالحائط.
- 4 قم بفصل أية كابلات خاصة بالهاتف أو شبكة الاتصال من الكمبيوتر.
- 5 أغلق شاشة العرض، ثم اقلب الكمبيوتر على سطح عمل مستوي.
- إشعار:** لتفادي تلف لوحة النظام، يجب إزالة البطارية الرئيسية قبل إجراء أعمال الصيانة على الكمبيوتر.
- 6 قم بإزالة أية وحدات مثبتة، بما في ذلك البطارية الثانية، إذا كانت مثبتة (انظر "علبة الوسائط" في صفحة 132).
- 7 قم بفصل الكمبيوتر وكافة الأجهزة المتصلة به من مأخذ التيار الكهربائي الخاصة بهم.
- 8 قم بإزالة البطارية (انظر "استبدال البطارية" في صفحة 33).
- 9 اضغط على زر التشغيل لتأريض لوحة النظام.
- 10 قم بإزالة أي بطاقات PC Card تم تثبيتها من فتحة تثبيت بطاقة PC Card (راجع "إزالة بطاقة أو بطاقة فارغة" في صفحة 61).

إضافة الأجزاء واستبدالها

قبل البدء

يقدم هذا الفصل إجراءات إزالة المكونات وتثبيتها في جهاز الكمبيوتر. ما لم يتم توضيح غير ذلك، يفترض كلٌّ من هذه الإجراءات توافر الشروط التالية:

- لقد قمت بإجراء الخطوات الواردة في "إيقاف تشغيل الكمبيوتر" في صفحة 113 و"قبل العمل داخل الكمبيوتر" في صفحة 114.
- قراءة معلومات الأمان الواردة في دليل معلومات المنتج من Dell™.
- يمكن استبدال إحدى المكونات أو—في حالة شرائها بصورة منفصلة—تركيبها عن طريق إتباع إجراءات الإزالة بترتيب عكسي.

الأدوات الموصى بها

قد تتطلب الإجراءات الواردة في هذا المستند توافر الأدوات التالية:

- مفك صغير مستوي الحافة
- مفك فيليبس صغير
- مخطاط بلاستيكي صغير
- القرص المضغوط لبرنامج تحديث Flash BIOS

إيقاف تشغيل الكمبيوتر

إشعار: لتجنب فقد البيانات، قم بحفظ وإغلاق أية ملفات مفتوحة، وقم بإنهاء أية برامج مفتوحة قبل إيقاف تشغيل جهاز الكمبيوتر.

1 إيقاف تشغيل نظام التشغيل:

a قم بحفظ وإغلاق أية ملفات مفتوحة، وإنهاء أية برامج مفتوحة، ثم انقر فوق **Start** (ابدأ) ← **Shut Down** (إيقاف التشغيل) ← **Shut down** (إيقاف التشغيل) ← **OK** (موافق).

يتوقف الكمبيوتر عن العمل بعد انتهاء عملية إيقاف تشغيل نظام التشغيل.

2 تأكد من إيقاف تشغيل الكمبيوتر وأية أجهزة متصلة به. إذا لم يتوقف الكمبيوتر والأجهزة المتصلة به عن العمل تلقائياً عند إيقاف تشغيل نظام تشغيل الكمبيوتر الخاص بك، فاضغط باستمرار على زر التشغيل لمدة 4 ثواني.

4 قم بإعادة تشغيل الكمبيوتر.

عند ظهور شعار DELL اضغط على <F12> على الفور.

 **ملاحظة:** إذا انتظرت طويلاً وظهر شعار نظام التشغيل، واصل الانتظار حتى ترى سطح مكتب Microsoft® Windows®؛ ثم قم بإيقاف تشغيل جهاز الكمبيوتر وأعد المحاولة مرة أخرى.

 **ملاحظة:** تُغيّر الخطوات التالية تتابع التمهيد لمرة واحدة فقط. في المرة التالية التي تقوم فيها بتشغيل الكمبيوتر، يتم تمهيده طبقاً للأجهزة المحددة في برنامج إعداد النظام.

5 عندما تظهر قائمة أجهزة التمهيد، قم بتحديد **CD/DVD/CD-RW Drive** (محرك أقراص CD/DVD/CD-RW) ثم اضغط <Enter>.

6 اضغط على أي مفتاح من أجل **Boot from CD-ROM** (التمهيد من القرص المضغوط).

7 اتبع الإرشادات التي تظهر على الشاشة لإتمام عملية التثبيت.

تمكين استعادة النظام

ملاحظة: لا يعمل نظام Windows Vista على تعطيل عملية استعادة النظام بغض النظر عن انخفاض المساحة المتاحة على القرص. لذلك، فإن الخطوات التالية تنطبق فقط على نظام Windows XP.

إذا قمت بإعادة تثبيت Windows XP مع توفر مساحة خالية تقل عن 200 ميجا بايت على القرص الصلب، فسيتم تعطيل System Restore (استعادة النظام) تلقائياً.

لرؤية ما إذا تم تمكين System Restore (استعادة النظام):

- 1 انقر فوق **Start** (ابدأ) ← **Control Panel** (لوحة التحكم) ← **Performance and Maintenance** (الأداء والصيانة) ← **System** (النظام).
- 2 انقر فوق علامة التبويب **System Restore** (استعادة النظام) وتأكد من إلغاء تحديد **Turn off System Restore** (إيقاف تشغيل استعادة النظام).

استخدام وسائط نظام التشغيل

قبل البدء

إذا كنت تفكر في إعادة تثبيت نظام التشغيل Windows لإصلاح مشكلة ما في برنامج تشغيل مثبت حديثاً، فحاول أولاً استخدام Windows Device Driver Rollback System (استعادة برنامج التشغيل السابق للجهاز في Windows) (انظر "استخدام Windows Device Driver Rollback System" في صفحة 107). إذا لم يقم Device Driver Rollback System (استعادة برنامج التشغيل السابق للجهاز) بحل المشكلة، فاستخدم System Restore (استعادة النظام) لإعادة نظام التشغيل إلى حالة التشغيل التي كان عليها قبل تثبيت برنامج تشغيل الجهاز الجديد (انظر "استخدام Microsoft® Windows® System Restore" في صفحة 109).

إشعار: قبل القيام بالتثبيت، قم بعمل نسخ احتياطية لجميع ملفات البيانات الموجودة على محرك القرص الصلب الأساسي. للقيام بالتهيئة التقليدية لمحرك القرص الصلب، يكون محرك القرص الصلب الأساسي هو أول محرك أقراص يكتشفه الكمبيوتر.

لإعادة تثبيت Windows، تحتاج إلى العناصر التالية:

- وسائط نظام التشغيل من Dell™.
- الوسائط المتعددة *Drivers and Utilities* من Dell.

ملاحظة: تحتوي وسائط *Drivers and Utilities* (برامج التشغيل والأدوات المساعدة) من Dell على برامج التشغيل التي تم تثبيتها أثناء تجميع الكمبيوتر. استخدم وسائط *Dell Drivers and Utilities* (برامج التشغيل والأدوات المساعدة) لتحميل أية برامج تشغيل مطلوبة. تبعاً للمنطقة التي طلبت فيها جهاز الكمبيوتر أو إذا طلبت الوسائط، قد لا يتم إرسال وسائط *Drivers and Utilities* من Dell ووسط نظام التشغيل *Operating System* مع النظام الخاص بك.

إعادة تثبيت نظام التشغيل Windows

يمكن أن تستغرق عملية إعادة التثبيت من ساعة إلى ساعتين حتى تكتمل. بعد إعادة تثبيت نظام التشغيل، يجب عليك أيضاً إعادة تثبيت برامج تشغيل الأجهزة وبرنامج الحماية من الفيروسات والبرامج الأخرى.

إشعار: يوفر وسط نظام التشغيل *Operating System* خيارات لإعادة تثبيت نظام Windows XP. يمكن للخيارات الكتابة على الملفات ومن المحتمل أن تؤثر على البرامج المثبتة على محرك القرص الصلب الخاص بك. لذا، لا تقم بإعادة تثبيت Windows XP ما لم ينصحك ممثل الدعم الفني التابع لشركة Dell بالقيام بذلك.

- 1 أحفظ أية ملفات مفتوحة، ثم أغلقها، وقم بإنهاء أية برامج مفتوحة.
- 2 أدخل وسائط نظام التشغيل.
- 3 انقر فوق **Exit** (إنهاء) إذا ظهرت رسالة **Install Windows** (تثبيت Windows).

ملاحظة: تمت كتابة الإجراءات المذكورة في هذا المستند للعرض الافتراضي في Windows، لذلك قد لا تنطبق إذا قمت بضبط كمبيوتر Dell™ على عرض Windows Classic (Windows الكلاسيكي).

بدء استعادة النظام

إشعار: قبل استعادة الكمبيوتر إلى حالة تشغيل سابقة، احفظ أية ملفات مفتوحة، ثم أغلقها وقم بإنهاء أية برامج مفتوحة. لا تقم بتبديل أو فتح أو حذف أية ملفات أو برامج حتى يتم الانتهاء من استعادة النظام.

Microsoft Windows XP

- 1 انقر فوق **Start** (ابدأ) ← **All Programs** (كل البرامج) ← **Accessories** (الملحقات) ← **System Tools** (أدوات النظام) ← **System Restore** (استعادة النظام).
- 2 انقر فوق إما **Restore my computer to an earlier time** (استعادة الكمبيوتر إلى وقت سابق) أو **Create a restore point** (إنشاء نقطة استعادة).
- 3 انقر فوق **Next** (التالي) واتبع الأوامر المتبقية على الشاشة.

Microsoft Windows Vista

- 1 انقر فوق زر **Start** (ابدأ) في نظام Windows Vista، ثم انقر فوق **Help and Support** (التعليمات والدعم).
 - 2 اكتب في مربع البحث **System Restore** (استعادة النظام) واضغط على **<Enter>**.
 - 3 **ملاحظة:** قد يظهر إطار **User Account Control** (التحكم بحساب المستخدم). إذا كنت أحد المسؤولين على الكمبيوتر، فانقر فوق **Continue** (متابعة)؛ وإلا فقم بالاتصال بالمسئول الخاص بك لمتابعة الإجراء المطلوب.
 - 3 انقر فوق **Next** (التالي) واتبع الأوامر المتبقية على الشاشة.
- إذا لم تحل أداة استعادة النظام **System Restore** المشكلة، فيمكنك التراجع عن آخر عملية استعادة للنظام.

التراجع عن آخر استعادة للنظام

إشعار: قبل التراجع عن آخر استعادة للنظام، احفظ أية ملفات مفتوحة، ثم أغلقها وقم بإنهاء أية برامج مفتوحة. لا تقم بتبديل أو فتح أو حذف أية ملفات أو برامج حتى يتم الانتهاء من استعادة النظام.

Microsoft Windows XP

- 1 انقر فوق **Start** (ابدأ) ← **All Programs** (كل البرامج) ← **Accessories** (الملحقات) ← **System Tools** (أدوات النظام) ← **System Restore** (استعادة النظام).
- 2 انقر **Undo my last restoration** (التراجع عن آخر استعادة) ثم انقر **Next** (التالي).

Microsoft Windows Vista

- 1 انقر فوق زر **Start** (ابدأ) في نظام Windows Vista، ثم انقر فوق **Help and Support** (التعليمات والدعم).
- 2 اكتب في مربع البحث **System Restore** (استعادة النظام) واضغط على **<Enter>**.
- 3 انقر **Undo my last restoration** (التراجع عن آخر استعادة) ثم انقر **Next** (التالي).

استخدام أداة استكشاف أخطاء الأجهزة وإصلاحها

إذا لم يتم اكتشاف أحد الأجهزة أثناء إعداد نظام التشغيل أو إذا تم اكتشافه لكن تمت تهيئته بشكل غير صحيح، فيمكنك استخدام Hardware Troubleshooter (أداة استكشاف أخطاء الأجهزة وإصلاحها) لحل عدم التوافق.

Microsoft Windows XP

- 1 انقر فوق Start (ابدأ) ← **Help and Support** (التعليمات والدعم).
- 2 اكتب hardware troubleshooter (أداة استكشاف أخطاء الأجهزة وإصلاحها) في حقل البحث واضغط على <Enter> لبدء البحث.
- 3 في قسم **Fix a Problem** (إصلاح مشكلة)، انقر فوق **Hardware Troubleshooter** (أداة استكشاف أخطاء الأجهزة وإصلاحها).
- 4 في قائمة **Hardware Troubleshooter** (أداة استكشاف أخطاء الأجهزة وإصلاحها)، حدد الخيار الذي يقدم أفضل وصف للمشكلة وانقر فوق **Next** (التالي) لمتابعة باقي خطوات استكشاف الأخطاء وإصلاحها.

Microsoft Windows Vista

- 1 انقر فوق زر Start (ابدأ) في نظام Windows Vista، ثم انقر فوق **Help and Support** (التعليمات والدعم).
- 2 اكتب hardware troubleshooter (أداة استكشاف أخطاء الأجهزة وإصلاحها) في حقل البحث واضغط على <Enter> لبدء البحث.
- 3 في نتائج البحث، حدد الخيار الذي يقدم أفضل وصفاً للمشكلة واتبع باقي خطوات استكشاف الأخطاء وإصلاحها.

استعادة نظام التشغيل

يمكنك استعادة نظام التشغيل الخاص بك بالطرق التالية:

- تعيد أداة System Restore (استعادة النظام) في نظامي Microsoft Windows XP و Microsoft Windows Vista الكمبيوتر إلى حالة التشغيل التي كان عليها من قبل دون التأثير على ملفات البيانات. استخدم System Restore (استعادة النظام) كأول حل لاستعادة نظام التشغيل الخاص بك والاحتفاظ بملفات البيانات.
- إذا تسلمت وسط *Operating System* (نظام التشغيل) مع جهاز الكمبيوتر الخاص بك، فيمكنك استخدامه لاستعادة نظام التشغيل الخاص بك. ومع ذلك، يؤدي استخدام وسائط *Operating System* (نظام التشغيل) إلى حذف كافة البيانات الموجودة على القرص الصلب. لا تستخدم الوسائط إلا إذا تعذر على System Restore (استعادة النظام) حل مشكلة نظام التشغيل.

استخدام Microsoft® Windows® System Restore

توفر نظم تشغيل Windows خيار System Restore (استعادة النظام) والذي يتيح لك إعادة جهاز الكمبيوتر إلى حالة التشغيل التي كان عليها من قبل (دون التأثير على ملفات البيانات)، وذلك إذا أدت أية تغييرات تم إجراؤها على الأجهزة أو البرامج أو إعدادات النظام الأخرى إلى ترك الكمبيوتر في حالة تشغيل غير مرغوب فيها. وسيكون من الممكن عكس كافة التغييرات التي سيقوم خيار System Restore (استعادة النظام) بتطبيقها على الكمبيوتر.

إشعار: قم بعمل نسخ احتياطية من ملفات البيانات الخاصة بك بشكل منتظم. لا يراقب خيار System Restore (استعادة النظام) ملفات البيانات الخاصة بك ولا يستردها.

7 انقر فوق الزر **Install** (تثبيت) (في حال وجوده) لبدء تثبيت برنامج التشغيل أو الأداة المساعدة. من شاشة الترحيب، اتبع المطالبات التي تظهر على الشاشة لإكمال عملية التثبيت.

إذا كان الزر **Install** (تثبيت) غير موجود، فلن يكون التثبيت التلقائي خياراً متوفراً. لمعرفة إرشادات التثبيت، انظر الإرشادات الملائمة في الأقسام الفرعية التالية، أو انقر فوق **Extract** (استخراج)، واتباع إرشادات الاستخراج، ثم اقرأ الملف التمهيدي.

إذا تم إرشادك للانتقال إلى ملفات برنامج التشغيل، فانقر فوق دليل الوسط على إطار معلومات برنامج التشغيل لعرض الملفات المرفقة مع ذلك البرنامج.

إعادة تثبيت برامج التشغيل يدوياً

بعد استخراج ملفات برنامج التشغيل بمحرك القرص الصلب لديك كما هو موضح في القسم السابق، أعد تثبيت برامج التشغيل:

Microsoft Windows XP

1 انقر فوق **Start** (ابدأ) **My Computer** ← (جهاز الكمبيوتر) ← **Properties** (خصائص) ← **Hardware** (الأجهزة) ← **Device Manager** (مدير الأجهزة).

2 انقر نقرًا مزدوجًا فوق نوع الجهاز الذي تقوم بتثبيت برنامج التشغيل له (على سبيل المثال، **Audio** (صوت) أو **Video** (فيديو)).

3 انقر نقرًا مزدوجًا فوق اسم الجهاز الذي تقوم بتثبيت برنامج التشغيل له.

4 انقر فوق علامة التبويب **Driver** (برنامج التشغيل) ← **Update Driver** (تحديث برنامج التشغيل).

5 انقر فوق **Install from a list or specific location (Advanced)** (تثبيت من قائمة أو مكان محدد (متقدم)) ← **Next** (التالي).

6 انقر فوق **Browse** (تصفح) وتصفح إلى المكان الذي قمت فيه مسبقاً بنسخ ملفات برنامج التشغيل.

7 عند ظهور اسم برنامج التشغيل الملائم، انقر فوق **Next** (التالي).

8 انقر فوق **Finish** (إنهاء) وأعد تشغيل الكمبيوتر.

Microsoft Windows Vista

1 انقر فوق زر **Start** (ابدأ) في نظام Windows Vista، ثم انقر برز الماوس الأيمن فوق **Computer** (الكمبيوتر).

2 انقر فوق **Properties** (خصائص) ← **Device Manager** (مدير الأجهزة).

 **ملاحظة:** قد يظهر إطار **User Account Control** (التحكم بحساب المستخدم). إذا كنت مسؤولاً على جهاز الكمبيوتر، فانقر فوق **Continue** (متابعة)؛ أو اتصل بالمسؤول الخاص بك للدخول إلى **Device Manager** (إدارة الأجهزة).

3 انقر نقرًا مزدوجًا فوق نوع الجهاز الذي تقوم بتثبيت برنامج التشغيل له (على سبيل المثال، **Audio** (صوت) أو **Video** (فيديو)).

4 انقر نقرًا مزدوجًا فوق اسم الجهاز الذي تقوم بتثبيت برنامج التشغيل له.

5 انقر فوق علامة التبويب **Driver** (برنامج التشغيل) ← **Update Driver** (تحديث برنامج التشغيل) ← **Browse my computer for driver software** (استعراض الكمبيوتر بحثًا عن برامج التشغيل).

6 انقر فوق **Browse** (تصفح) وتصفح إلى المكان الذي قمت فيه مسبقاً بنسخ ملفات برنامج التشغيل.

7 عندما يظهر اسم برنامج التشغيل المناسب، انقر فوق اسم برنامج التشغيل ← **OK** (موافق) ← **Next** (التالي).

8 انقر فوق **Finish** (إنهاء) وأعد تشغيل الكمبيوتر.

استخدام Windows Device Driver Rollback

إذا حدثت مشكلة في جهاز الكمبيوتر بعد تثبيت أو تحديث برنامج تشغيل، فاستخدم Windows Device Driver Rollback (استعادة برنامج تشغيل الجهاز من Windows) لاستبدال برنامج التشغيل بالإصدار المثبت مسبقاً.

Microsoft Windows XP

- 1 انقر فوق **Start** (ابدأ) ← **My Computer** (جهاز الكمبيوتر) ← **Properties** (خصائص) ← **Hardware** (الأجهزة) ← **Device Manager** (مدير الأجهزة).
- 2 انقر بزر الماوس الأيمن فوق الجهاز الذي تم تثبيت برنامج التشغيل الجديد له، ثم انقر فوق **Properties** (خصائص).
- 3 انقر فوق علامة التبويب **Drivers** (برامج تشغيل) ← **Roll Back Driver** (استعادة برنامج التشغيل السابق).

Microsoft Windows Vista

- 1 انقر فوق زر **Start** (ابدأ) في نظام Windows Vista، ثم انقر بزر الماوس الأيمن فوق **Computer** (الكمبيوتر).
 - 2 انقر فوق **Properties** (خصائص) ← **Device Manager** (مدير الأجهزة).
 - 3 انقر بزر الماوس الأيمن فوق الجهاز الذي تم تثبيت برنامج التشغيل الجديد له، ثم انقر فوق **Properties** (خصائص).
 - 4 انقر فوق علامة التبويب **Drivers** (برامج التشغيل) ← **Roll Back Driver** (استعادة برنامج التشغيل السابق).
- إذا لم تقم أداة Device Driver Rollback (استعادة برنامج التشغيل السابق للجهاز) بحل المشكلة، فاستخدم System Restore (استعادة النظام) (انظر "استعادة نظام التشغيل" في صفحة 109) للعودة بالكمبيوتر إلى حالة التشغيل قبل تثبيت برنامج التشغيل الجديد.

استخدام وسائط Drivers and Utilities (برامج التشغيل والأدوات المساعدة)

إذا لم يؤدي استخدام Device Driver Rollback (استعادة برنامج التشغيل السابق للجهاز) أو System Restore (استعادة النظام) (انظر "استعادة نظام التشغيل" في صفحة 109) إلى حل المشكلة، فقم بإعادة تثبيت برنامج التشغيل من الوسائط Drivers and Utilities (برامج التشغيل والأدوات المساعدة).

- 1 احفظ أية ملفات مفتوحة، ثم أغلقها، وقم بإنهاء أية برامج مفتوحة.
- 2 أدخل وسائط Drivers and Utilities (برامج التشغيل والأدوات المساعدة).
- 3 في أغلب الأحوال، يبدأ تشغيل الوسائط تلقائياً. إذا لم يبدأ التشغيل تلقائياً، فقم بفتح Windows Explorer، وانقر فوق دليل محرك الوسائط لعرض محتويات الوسائط، ثم انقر نقرًا مزدوجاً فوق ملف **autorcd.exe**. قد يطلب منك الوسط تثبيت ملفات الإعداد في أول مرة تشغله فيها. انقر فوق **OK** (موافق)، واتبع الإرشادات التي تظهر على الشاشة للمتابعة.
- 3 من القائمة المنسدلة **Language** (اللغة) في شريط الأدوات، حدد لغتك المفضلة لبرنامج التشغيل أو الأداة المساعدة (إذا كانت متاحة).
- 4 في شاشة الترحيب، انقر فوق **Next** (التالي) وانتظر حتى ينتهي الوسط من مسح الجهاز.
- 5 لاكتشاف برامج تشغيل وأدوات مساعدة أخرى، من **Search Criteria** (معايير البحث)، حدد الفئات الملائمة من القوائم المنسدلة **System Model** (موديل النظام) و **Operating System** (نظام التشغيل) و **Topic** (الموضوع).
- 6 يظهر رابط أو عدة روابط لبرامج التشغيل والأدوات المساعدة المحددة التي يستخدمها الكمبيوتر.
- 6 انقر فوق رابط برنامج تشغيل معين أو أداة مساعدة معينة لعرض المعلومات الخاصة ببرنامج التشغيل أو الأداة المساعدة التي ترغب في تثبيتها.

Microsoft Windows Vista®

- 1 انقر فوق زر Start (ابداً) في نظام Windows Vista، ثم انقر برز الماوس الأيمن فوق **Computer** (الكمبيوتر).
- 2 انقر فوق **Properties** (خصائص) ← **Device Manager** (مدير الأجهزة).

 **ملاحظة:** قد يظهر إطار **User Account Control** (التحكم بحساب المستخدم). إذا كنت مسؤول على الكمبيوتر، فانقر فوق **Continue** (متابعة)؛ أو اتصل بالمسئول للمتابعة.

قم بتمرير القائمة لأسفل لرؤية ما إذا كان يوجد جهاز به علامة تعجب (دائرة صفراء مع علامة "!") على رمز الجهاز. في حالة وجود علامة تعجب بجانب اسم الجهاز، فقد تحتاج إلى إعادة تثبيت برنامج التشغيل أو تثبيت برنامج تشغيل جديد (انظر "إعادة تثبيت برامج التشغيل والأدوات المساعدة" في صفحة 106).

إعادة تثبيت برامج التشغيل والأدوات المساعدة

 **إشعار:** يوفر كل من موقع الدعم التابع لشركة Dell على الإنترنت على support.dell.com ووسائط **Drivers and Utilities** (برامج التشغيل والأدوات المساعدة)، برامج تشغيل معتمدة لأجهزة كمبيوتر Dell™. قد لا يعمل جهاز الكمبيوتر الخاص بك بشكل صحيح إذا قمت بتثبيت برامج تشغيل تم الحصول عليها من مصادر أخرى.

تثبيت برامج التشغيل بالترتيب الصحيح

لا يتطلب نظام Microsoft Windows XP (مع إصدار service pack 2 أو أحدث) ترتيباً لتثبيت برنامج تشغيل النظام. إلا أن أفضل الترتيب التالي تعمل بشكل أفضل.

 **ملاحظة:** إن القائمة أدناه هي نظرة عامة على أنظمة أجهزة سطح المكتب والأجهزة المحمولة من Dell. قد تختلف تهيئات النظام الفعلي.

- برنامج نظام سطح المكتب (DSS) أو برنامج نظام الكمبيوتر المحمول (NSS) - مجموعة من تحديثات Microsoft الهامة.
- مجموعة رقائق Intel - مساعدة مكونات ووحدات التحكم الخاصة بلوحة نظام التحكم في Windows.
- بطاقة الفيديو - تحسين أداء الفيديو.
- بطاقة وصلة الشبكة (NIC) - تمكين وتحسين عمل وحدة التحكم في الشبكة.
- بطاقة الصوت - تمكين وتحسين وحدة التحكم في الصوت.
- المودم - تمكين وتحسين عمل المودم.
- بطاقة الشبكة اللاسلكية - تمكين وتحسين عمل وحدة التحكم في الشبكة اللاسلكية.
- وحدة Bluetooth® - تمكين وتحسين عمل وحدة التحكم في Bluetooth.
- وحدة التحكم في البطاقة الذكية PCMCIA/Smartcard - تمكين وتحسين عمل وحدة التحكم في البطاقة الذكية PCMCIA/SmartCard.
- لوحة اللمس/عصا التوجيه/المؤشر - تحسين مزايا جهاز التأشير.
- أخرى - أجهزة وأجهزة طرفية أخرى مثل الطابعات والكاميرات الرقمية المتصلة بجهاز الكمبيوتر.

إعادة تثبيت البرامج

برامج التشغيل

ما هو برنامج التشغيل؟

برنامج التشغيل هو برنامج يتحكم في جهاز مثل الطابعة أو الماوس أو لوحة المفاتيح. تتطلب جميع الأجهزة برنامجاً للتشغيل. يعمل برنامج التشغيل كمترجم بين الجهاز وأي برامج أخرى تستخدم الجهاز. يشتمل كل جهاز على مجموعته الخاصة من الأوامر المخصصة، التي يتعرف عليها برنامج التشغيل الخاص بها فقط.

ترسل Dell جهاز الكمبيوتر الخاص بك مع تثبيت برامج التشغيل اللازمة بحيث لا يلزمك إجراء المزيد من عمليات التثبيت أو التهيئة.

 إشعار: قد تشتمل وسائط *Drivers and Utilities* (برامج التشغيل والأدوات المساعدة) على برامج تشغيل لأنظمة تشغيل غير مثبتة على جهاز الكمبيوتر الخاص بك. تأكد من تثبيت البرامج المناسبة لنظام التشغيل الخاص بك.

يرد مع نظام التشغيل Microsoft Windows العديد من برامج التشغيل، مثل برنامج تشغيل لوحة المفاتيح. قد تحتاج إلى تثبيت برامج تشغيل إذا قمت بالتالي:

- ترقية نظام التشغيل الخاص بك.
- إعادة تثبيت نظام التشغيل الخاص بك.
- توصيل أو تركيب جهاز جديد.

تعريف برامج التشغيل

إذا واجهتك مشكلة مع أي جهاز، فحدد إذا كان برنامج التشغيل هو مصدر المشكلة، وقم بترقية البرنامج إذا لزم الأمر.

Microsoft® Windows® XP

- 1 انقر فوق **Start** (ابدأ) ← **Control Panel** (لوحة التحكم).
- 2 من **Pick a category** (اختر فئة)، انقر فوق **Performance and Maintenance** (الأداء والصيانة)، ثم انقر فوق **System** (النظام).
- 3 في إطار **System Properties** (خصائص النظام)، انقر فوق علامة التبويب **Hardware** (الأجهزة)، ثم انقر فوق **Device Manager** (مدير الأجهزة).

إجراء تمهيد لمرة واحدة

يمكنك ضبط تتابع التمهيد لمرة واحدة فقط دون الدخول إلى برنامج إعداد النظام. (كما يمكنك أيضاً الاستعانة بهذا الإجراء لتمهيد Dell Diagnostics في قسم الأداة المساعدة للتشخيص الموجود على محرك القرص الصلب).

- 1 قم بإيقاف تشغيل الكمبيوتر من قائمة **Start** (ابداً).
 - 2 إذا كان الكمبيوتر متصلاً بجهاز توصيل (تم توصيله)، فقم بإلغاء توصيله. انظر الوثائق الواردة مع جهاز التوصيل لمعرفة الإرشادات.
 - 3 توصيل الكمبيوتر بمأخذ تيار كهربائي.
 - 4 قم بتشغيل الكمبيوتر. عند ظهور شعار DELL اضغط على <F12> على الفور.
 - 5 إذا انتظرت وقتاً طويلاً وظهر شعار Windows، استمر في الانتظار حتى ترى سطح مكتب Windows. وبعد ذلك، قم بإيقاف تشغيل الكمبيوتر وحاول مرة أخرى.
 - 5 عند ظهور قائمة جهاز التمهيد، قم بتمييز الجهاز الذي ترغب في التمهيد منه، ثم اضغط على <Enter>.
- يقوم الكمبيوتر بالتمهيد للجهاز المحدد.
- في المرة التالية التي تقوم بإعادة تمهيد الكمبيوتر، تتم استعادة ترتيب التمهيد السابق.

تغيير أوضاع الطابعة

قم بضبط خيار **Parallel Mode** (الوضع المتوازي) وفقاً لنوع الطابعة أو الجهاز المتصل بالموصل المتوازي. لتحديد الوضع الصحيح للاستخدام، راجع الوثائق الواردة مع الجهاز.

إن تعيين **Parallel Mode** (الوضع المتوازي) على **Disabled** (معطل) يعمل على تعطيل المنفذ المتوازي وعنوان LPT للمنفذ، الذي يحرر موارد الكمبيوتر لجهاز آخر للاستخدام.

تغيير منافذ COM

يتيح لك **Serial Port** (المنفذ التسلسلي) فرصة تعيين عنوان COM الخاص بالمنفذ التسلسلي أو تعطيل المنفذ التسلسلي وعنوانه، والذي يحرر موارد الكمبيوتر لجهاز آخر للاستخدام.

شاشات إعداد النظام

ملاحظة: للحصول على معلومات حول عنصر معين على شاشة إعداد النظام، قم بتمييز العنصر، ثم انظر منطقة **Help** (تعليمات) على الشاشة. تم إدراج خيارات إعداد النظام في كل شاشة، على الجانب الأيسر. ويوجد على الجانب الأيمن لكل خيار إعداد أو قيمة هذا الخيار. يمكنك تغيير الإعدادات التي تظهر كنوع أبيض على الشاشة. بينما تظهر القيم التي لا يمكنك تغييرها (نظراً لتحديدها بواسطة الكمبيوتر) أقل سطوعاً. تعرض الزاوية العلوية اليمنى للشاشة معلومات التعليمات الخاصة بالخيار المميز حالياً؛ في حين تعرض الزاوية السفلية اليمنى معلومات حول الكمبيوتر. يتم إدراج الوظائف الأساسية لإعداد النظام في الجزء السفلي من الشاشة.

الخيارات شائعة الاستخدام

تستلزم بعض الخيارات أن تعيد تمهيد الكمبيوتر حتى تصبح الإعدادات الجديدة فعالة.

تغيير تتابع التمهيد

يُعلم **تتابع التمهيد** أو **ترتيب التمهيد**، الكمبيوتر بمكان العثور على البرامج اللازمة لبدء نظام التشغيل. يمكنك التحكم في تتابع التمهيد وتمكين الأجهزة/تعطيلها باستخدام صفحة **Boot Order** (ترتيب التمهيد) لبرنامج إعداد النظام.

ملاحظة: لتغيير تتابع التمهيد على أساس مرة واحدة فقط، انظر "إجراء تمهيد لمرة واحدة" في صفحة 103.

تعرض صفحة **Boot Order** (ترتيب التمهيد) قائمة عامة بالأجهزة القابلة للتمهيد، والتي قد تكون مثبتة في جهاز الكمبيوتر الخاص بك، والتي تشتمل على ما يلي على سبيل المثال لا الحصر:

- محرك الأقراص
- اللعبة المعيارية لمحرك القرص الصلب
- محرك القرص الصلب الداخلي
- محرك الأقراص الضوئية

أثناء إجراء التمهيد، يبدأ الكمبيوتر من أعلى القائمة ويبحث في كل جهاز تم تمكينه عن ملفات بدء تشغيل نظام التشغيل. عند العثور على الملفات، يتوقف عن البحث ويبدأ في تشغيل نظام التشغيل.

للتحكم في أجهزة التمهيد، حدد (قم بتمييز) الجهاز بالضغط على مفتاح السهم لأسفل أو السهم لأعلى ثم قم بتمكين أو تعطيل الجهاز أو تغيير ترتيبه في القائمة.

- لتمكين أو تعطيل أحد الأجهزة، قم بتمييز العنصر ثم اضغط على شريط المسافة. تظهر العناصر التي تم تمكينها كعناصر بيضاء وتعرض مثلثاً صغيراً على اليسار؛ بينما تظهر العناصر التي تم تعطيلها زرقاء أو معتمة دون مثلث.
- لإعادة ترتيب أحد الأجهزة في القائمة، قم بتمييز الجهاز ثم اضغط على <u> أو <d> (غير حساس لحالة الأحرف) لتحريك الجهاز المميز لأعلى أو لأسفل.

تسري تغييرات تتابع التمهيد فور قيامك بحفظ التغييرات والخروج من برنامج إعداد النظام.

برنامج إعداد النظام

نظرة عامة

ملاحظة: قد يقوم نظام التشغيل لديك بتهيئة معظم الخيارات المتاحة في برنامج إعداد النظام تلقائياً، وبالتالي يلغي الخيارات التي قمت بتعيينها من خلال برنامج إعداد النظام. (يُستثنى من هذا خيار **External Hot Key** (مفتاح التشغيل السريع الخارجي) الذي لا يمكنك تمكينه أو تعطيله إلا من خلال برنامج إعداد النظام فقط.) للحصول على مزيد من المعلومات حول ميزات التهيئة الخاصة بنظام التشغيل، قم بالوصول إلى مركز التعليمات والدعم (انقر فوق **Start** (ابدأ) ← **Help and Support** (التعليمات والدعم)).

يمكنك استخدام برنامج إعداد النظام كما يلي:

- لضبط أو تغيير الميزات القابلة للتحديد من قبل المستخدم—على سبيل المثال، كلمة مرور الكمبيوتر
 - للتحقق من المعلومات الخاصة بتهيئة الكمبيوتر الحالية، مثل مساحة ذاكرة النظام
- بعد إعداد الكمبيوتر، قم بتشغيل برنامج إعداد النظام للتعرف على معلومات تهيئة النظام والإعدادات الاختيارية. قد ترغب في تدوين المعلومات لتكون مرجعاً في المستقبل.

تعرض شاشات إعداد النظام معلومات الإعداد الحالية والإعدادات الخاصة بالكمبيوتر، مثل:

- تهيئة النظام
 - ترتيب التمهيد
 - تهيئة التمهيد (بدء التشغيل) وإعدادات تهيئة جهاز التوصيل
 - الإعدادات الرئيسية لتهيئة الجهاز
 - إعدادات أمان النظام وكلمة مرور محرك القرص الصلب
- ملاحظة:** ما لم تكن مستخدماً خبيراً بالكمبيوتر أو تم إرشادك للقيام بذلك من قبل الدعم الفني التابع لشركة Dell، فلا تقم بتغيير إعدادات إعداد النظام. قد تتسبب تغييرات معينة في عمل الكمبيوتر بشكل غير صحيح.

عرض شاشات إعداد النظام

- 1 قم بتشغيل (أو إعادة تشغيل) الكمبيوتر الخاص بك.
- 2 عند ظهور شعار DELL™، اضغط على <F2> على الفور. إذا انتظرت وقتاً طويلاً وظهر شعار Microsoft® Windows، استمر في الانتظار حتى ترى سطح مكتب Windows. وبعد ذلك، قم بإيقاف تشغيل الكمبيوتر والمحاولة مرة أخرى.

4 حدد **Return to Previous Menu** (عودة إلى القائمة السابقة) مرتين.

يتم تطبيق التغييرات وإعادة تمهيد الكمبيوتر.

التزويد بواسطة **USB**

يمكن تزويد iAMT باستخدام مفتاح USB وDell Client Manager. يجب أن يكون مفتاح USB:

- مهيئاً باستخدام نظام ملفات FAT16 بدون وجود ملفات نظام
- محتويًا فقط على ملف **setup.bin**

 **ملاحظة:** لا يجب أن يكون مفتاح USB قابلاً للتمهيد.

لتوفير iAMT باستخدام مفتاح USB، أدخل مفتاح USB في منفذ USB قبل التمهيد. أثناء الاختبار الذاتي عند التشغيل، يعرض BIOS رسالة، مبيّنًا أنه جاري تزويد الكمبيوتر.

مزايا **AMT** غير المدعومة

لا يدعم الكمبيوتر الخاص بك كافة مزايا مجموعة رقائق Intel iAMT، مثل:

- تحديث البرامج الثابتة عن بعد
- ASF
- Wake from ME (تنبيه من ME)

 **ملاحظة:** يجب عليك دائماً ضبط **Idle Timeout** (مهلة الخمول) على 0x0.

 **ملاحظة:** يمكنك تحديد خيار **Remote Firmware Update** (تحديث البرامج الثابتة عن بعد) وخيار **Enable ASF** (تمكين ASF)؛ إلا أن هذه الخيارات لا تعمل.

يمكنك تحديث برامج ME الثابتة الخاصة بك باستخدام التحديثات المتاحة على support.dell.com.

رسالة الخطأ	الوصف
AMT mode: Set manageability mode to AMT or none (وضع AMT): اضبط وضع إمكانية الإدارة على AMT أو لا شيء	تم تمكين وضع تهيئة معايير التنبيه Alert Standard Format (ASF) بدلاً من iAMT. اضبط وضع إمكانية الإدارة على AMT أو None (لا شيء) في إعداد Management Engine BIOS Extension (MEBx).
MFG_MODE jumper: The security override jumper is installed (وصلة المرور MFG_MODE: تم تثبيت وصلة مرور تجاوز الأمان)	لا يتم تثبيت وصلة المرور MFG_MODE. فلن تعمل تقنية iAMT بشكل ملائم. شركات التصنيع فقط تستخدم وصلة المرور هذه.
MEMORY: Unsupported memory configuration. Populate DIMM1. (الذاكرة: تهيئة ذاكرة غير مدعومة. قم بتثبيت DIMM1).	تعد بدء تشغيل مشغل الإدارة (ME). يتم تعطيل AMT عند عدم تثبيت DIMM1.

إدارة خارج النطاق

يشير مصطلح خارج النطاق إلى القدرة على إدارة الكمبيوتر أثناء غياب نظام التشغيل أو أثناء وجود نظام التشغيل في حالة غير قابلة للاستخدام أو أثناء إيقاف تشغيل الكمبيوتر. المطلوب الوحيد لإدارة مثل هذا الكمبيوتر هو توفر إمكانية iAMT، بالإضافة إلى اتصال الكمبيوتر بشبكة اتصال وبمأخذ تيار كهربائي.

 **ملاحظة:** يتم إمداد وحدات DIMM بالطاقة حتى أثناء إيقاف تشغيل الكمبيوتر.

الوصول إلى إعداد iAMT

تتحكم واجهة MEBx من Intel في مزايا iAMT Latitude D630c وخيارات الإعداد. يستخدم MEBx في:

- تشغيل أو إيقاف تشغيل iAMT
- ضبط أوضاع iAMT
- ضبط أوضاع تهيئة iAMT

لعرض شاشة إعداد MEBx، اضغط على <Ctrl-P> أثناء اختبار النظام قبل التشغيل أو أثناء تمهيده. كلمة المرور الافتراضية لـ MEBx هي admin.

 **ملاحظة:** لإجراء تغييرات على إعداد التهيئة، يجب تغيير كلمة مرور MEBx الافتراضية.

إيقاف تشغيل iAMT

يتم تمكين iAMT في برامج ME الثابتة بشكل افتراضي. مع ذلك، يمكنك اختيار إيقاف تشغيل ميزة iAMT:

- 1 اضغط على <Ctrl-P> للدخول إلى إعداد MEBx وإدخال كلمة المرور الخاصة بك.
- 2 حدد **Intel® ME Configuration** (تهيئة Intel® ME) ← **Intel ME Features Control** (التحكم في مزايا Intel ME) ← **Manageability Feature Selection** (تحديد ميزة إمكانية الإدارة).
- 3 حدد **None** (لا شيء).

تقنية الإدارة النشطة من Intel®

ملاحظة: تتوفر تقنية iAMT لأجهزة كمبيوتر Dell™ Latitude™ D630c مع إمكانية iAMT فقط.

إن تقنية الإدارة النشطة (iAMT) Intel Active Management Technology، وهي جزء من تقنية Intel Centrino® Pro Technology، مصممة لتوفير إمكانيات إدارة الأنظمة بالمزيد من الأمان للتقليل من تكاليف تقنية المعلومات وتتيح عمليات كشف ومعالجة وحماية أصول معالجة الشبكات بشكل أفضل. مع تقنية iAMT، يمكن إدارة أجهزة الكمبيوتر سواء كان الكمبيوتر قيد التشغيل أو إيقاف التشغيل أو أثناء عدم استجابة نظام التشغيل.

ملاحظة: يمكن تهيئة iAMT باستخدام Dell Client Manager (DCM) 2.1. للحصول على معلومات كاملة حول كيفية تهيئة iAMT، انظر وثائق Dell Client Manager 2.1 على dell.com/openmanage. للحصول على مزيد من المعلومات حول تنفيذ iAMT من Dell، انظر دليل مسنول إدارة الأنظمة على support.dell.com.

الفوائد الأساسية لتقنية iAMT هي:

- تقليل متطلبات الصيانة
- أتمتة مزيد من وظائف الإدارة من خلال تمكين برنامج وحدة إدارة الأنظمة
- تحسين الأمان

مزايا iAMT

الوظائف الأساسية

- القدرة على اكتشاف وتتبع وجرد الأصول في وجود أنظمة التشغيل أو عدم وجودها. يجب أن يكون الكمبيوتر متصلاً بشبكة الاتصال وبمأخذ تيار كهربائي.
- القدرة على تشغيل وإيقاف تشغيل الكمبيوتر عن بعد بغض النظر عن حالة نظام التشغيل.

الوظائف المتقدمة

ملاحظة: لابد من وجود برنامج إدارة إضافي للمزايا التالية.

- القدرة على معالجة المشاكل عن بعد (1 إلى 1) من خلال إعادة توجيه الوحدة القائمة على النص (تسلسلي عبر شبكة الاتصال المحلية LAN) وإعادة توجيه إلكترونيات الأجهزة المدمجة (IDE).
- الأمان المعزز من خلال وجود عامل (يُمكن اكتشاف العوامل التي تمت إزالتها) وتحكم في الوصول للشبكة (قاطع الدارة) وتحكم في إصدار البرنامج

يساعد الكمبيوتر الخاص بك في عملية استكشاف أخطاء تقنية iAMT وإصلاحها عن طريق توفير رسائل الخطأ التالية ذات الصلة بتقنية iAMT:

إذا كان كل ما يمكن قراءته من شاشة العرض هو جزء واحد فقط

توصيل شاشة خارجية —

1 قم بإيقاف تشغيل جهاز الكمبيوتر الخاص بك وتوصيل شاشة خارجية بالكمبيوتر.

2 قم بتشغيل الكمبيوتر والشاشة وضبط عناصر التحكم في تباين وسطوع الشاشة.

إذا كانت الشاشة الخارجية تعمل بشكل جيد، فربما يكون هناك تلف في شاشة العرض الخاصة بالكمبيوتر أو وحدة التحكم بالفيديو. اتصل بشركة Dell (انظر "الحصول على المساعدة" في صفحة 147).

مشاكل الفيديو وشاشة العرض

قم بملء قائمة تدقيق التشخيص (انظر "قائمة تدقيق التشخيص" في صفحة 150) أثناء قيامك باستكمال هذه الفحوصات. تنبيه: قبل الشروع في أي إجراء من الإجراءات الموضحة في هذا القسم، اتبع إرشادات الأمان الموضحة في دليل معلومات المنتج. 

إذا كانت شاشة العرض فارغة

 **ملاحظة:** إذا كنت تستخدم برنامجًا يتطلب دقة أعلى من الدقة التي يدعمها جهاز الكمبيوتر الخاص بك، فإننا ننصحك بتوصيل شاشة عرض خارجية بالكمبيوتر الخاص بك.

فحص البطارية — إذا كنت تستخدم بطارية لإمداد الكمبيوتر الخاص بك بالطاقة، فمن المحتمل نفاذ شحن البطارية. قم بتوصيل الكمبيوتر بمأخذ تيار كهربائي باستخدام محول التيار المتردد وشغل جهاز الكمبيوتر.

اختبار مأخذ التيار الكهربائي — تأكد من عمل مأخذ التيار الكهربائي وذلك باختباره بجهاز آخر، على سبيل المثال أحد المصابيح.

فحص محول التيار المتردد — افحص توصيلات كابل محول التيار المتردد. إذا كان محول التيار المتردد مزوداً بمصباح، فتأكد من أنه مضىء.

توصيل الكمبيوتر بمأخذ تيار كهربائي مباشرة — تجاوز أجهزة حماية الطاقة وشرائح الطاقة وكابل التمديد للتحقق من تشغيل الكمبيوتر.

ضبط خصائص الطاقة — ابحث عن كلمة *standby* (الانتظار) في Windows Help and Support Center (مركز التعليمات والدعم) (انقر فوق **Start** (ابداً) ← **Help and Support** (التعليمات والدعم)).

نقل صورة الفيديو — إذا كان الكمبيوتر الخاص بك متصلًا بشاشة خارجية، فاضغط على <Fn><F8> لنقل صورة الفيديو إلى شاشة العرض.

إذا تعذر قراءة شاشة العرض

ضبط السطوع — اضغط على <Fn> ومفتاح السهم للأعلى أو للأسفل

إبعاد مضخم الصوت الخارجي عن الكمبيوتر أو الشاشة — إذا اشتمل نظام مكبر الصوت الخارجي لديك على مضخم صوت، فتأكد من وضع مضخم الصوت على مسافة 60 سم (2 قدم) على الأقل بعيداً عن الكمبيوتر أو الشاشة الخارجية.

التخلص من أي تداخل محتمل — قم بإيقاف تشغيل المراوح أو مصابيح الفلورسنت أو مصابيح الهالوجين أو الأجهزة الأخرى القريبة.

تدوير الكمبيوتر إلى جهة مختلفة — التخلص من وهج أشعة الشمس الذي يمكن أن يتسبب في انخفاض مستوى جودة الصورة.

ضبط إعدادات شاشة العرض الخاصة بنظام WINDOWS —

1 انقر فوق الزر **Start** (ابداً)، ثم انقر فوق **Control Panel** (لوحة التحكم).

2 انقر فوق **Appearances and Themes** (المظهر والسمات).

3 انقر فوق المنطقة التي ترغب في إدخال تغيير عليها أو انقر فوق رمز **Display** (شاشة العرض).

4 جرب إعدادات مختلفة لكل من **Color quality** (جودة الألوان) و **Screen resolution** (دقة الشاشة).

تشغيل اختبارات تشخيص الفيديو — إذا لم تظهر أية رسالة خطأ ولا زلت تعاني من مشكلة بشاشة العرض، ولكن لم تظهر الشاشة فارغة تمامًا، فقم بتشغيل مجموعة أجهزة **Video** في Dell Diagnostics. إذا استمرت المشكلة، اتصل بـ Dell (انظر "الحصول على المساعدة" في صفحة 147).

انظر "رسائل الخطأ" — إذا ظهرت أية رسالة خطأ، انظر "رسائل الخطأ" في صفحة 81.

فصل سماعات الرأس من موصل سماعات الرأس — يتم تعطيل الصوت الصادر من مكبرات الصوت تلقائيًا عند اتصال سماعات الرأس بموصل سماعة الرأس في اللوحة الأمامية للكمبيوتر.

اختبار مأخذ التيار الكهربائي — تأكد من عمل مأخذ التيار الكهربائي وذلك باختباره بجهاز آخر، على سبيل المثال أحد المصابيح المتخلخل من أي تداخل محتمل — قم بإيقاف تشغيل المراوح أو مصابيح الفلورسنت أو مصابيح الهالوجين القريبة لمعرفة مصدر التداخل. إعادة تثبيت برنامج تشغيل الصوت — انظر "إعادة تثبيت برامج التشغيل والأدوات المساعدة" في صفحة 106.

تشغيل **DELL DIAGNOSTICS** — انظر "Dell Diagnostics" في صفحة 75.

 ملاحظة: يلغي التحكم في مستوى الصوت في بعض مشغلات MP3 إعدادات الصوت الخاصة بنظام Windows. إذا كنت تستمع لملفات أغاني MP3، تأكد من عدم قيامك بخفض مستوى صوت المشغل أو إيقاف تشغيله.

لا يصدر أي صوت من سماعات الرأس

فحص توصيل كابل سماعة الرأس — تأكد من إدخال كابل سماعة الرأس بإحكام في موصل سماعة الرأس. ضبط التحكم في مستوى الصوت في نظام **WINDOWS** — انقر مرة واحدة أو انقر نقرًا مزدوجًا فوق رمز مكبر الصوت الموجود في الزاوية السفلية اليمنى من الشاشة. تأكد من زيادة مستوى الصوت وعدم كتم الصوت.

مشاكل الماوس أو لوحة اللمس

فحص إعدادات لوحة اللمس —

- 1 انقر فوق زر **Start** (ابدأ)، وانقر فوق **Control Panel** (لوحة التحكم)، ثم انقر فوق **Printers and Other Hardware** (الطابعات والأجهزة الأخرى).
- 2 انقر فوق **Mouse** (الماوس).
- 3 حاول ضبط الإعدادات.

فحص كابل الماوس — قم بإيقاف تشغيل الكمبيوتر. افصل كابل الماوس وتأكد من خلوه من أي تلف ثم أعد توصيله بإحكام. إذا كنت تستخدم كابل تمديد خاص بالماوس، فافصله و قم بتوصيل الماوس بالكمبيوتر مباشرة. للتحقق من أن سبب المشكلة يكمن في الماوس، قم بفحص لوحة اللمس —

- 1 قم بإيقاف تشغيل الكمبيوتر.
- 2 افصل الماوس.
- 3 قم بتشغيل الكمبيوتر.
- 4 استخدم لوحة اللمس من سطح مكتب Windows لتحريك المؤشر في أي مكان من الشاشة وتحديد رمز وفتحه. إذا كانت لوحة اللمس تعمل بشكل صحيح، فهذا مؤشر على تلف الماوس.

فحص إعدادات برنامج إعداد النظام — تحقق من أن برنامج إعداد النظام يقوم بإدراج الجهاز الصحيح لخيار جهاز التأشير. (يتعرف الكمبيوتر تلقائيًا على ماوس USB بدون إجراء أية تعديلات في الإعدادات.)

اختبار وحدة التحكم في الماوس — لاختبار وحدة تحكم الماوس (التي تؤثر على حركة المؤشر) وتشغيل لوحة اللمس أو أزرار الماوس، قم بإجراء اختبار **Mouse** (الماوس) في مجموعة اختبار **Pointing Devices** (أجهزة التأشير) في **Dell Diagnostics** (انظر "Dell Diagnostics" في صفحة 75).

إعادة تثبيت برنامج تشغيل لوحة اللمس — انظر "إعادة تثبيت برامج التشغيل والأدوات المساعدة" في صفحة 106.

مشاكل الماسح الضوئي

قم بملء قائمة تدقيق التشخيص (انظر "قائمة تدقيق التشخيص" في صفحة 150) أثناء قيامك باستكمال هذه الفحوصات.

⚠ تنبيه: قبل الشروع في أي إجراء من الإجراءات الموضحة في هذا القسم، اتبع إرشادات الأمان الموضحة في دليل معلومات المنتج.



ملاحظة: إذا كنت بحاجة إلى مساعدة فنية تتعلق بالماسح الضوئي الخاص بك، فاتصل بالجهة المصنعة له.

مراجعة وثائق الماسح الضوئي — انظر وثائق الماسح الضوئي للحصول على معلومات حول الإعداد واستكشاف الأخطاء وإصلاحها.

إلغاء قفل الماسح الضوئي — تأكد من إلغاء قفل الماسح الضوئي إذا كان به زر أو لسان قفل.

إعادة تشغيل الكمبيوتر ومحاولة تشغيل الماسح الضوئي مرة أخرى.

فحص توصيلات الكابلات —

• انظر وثائق الماسح الضوئي للحصول على معلومات حول توصيل الكابل.

• تأكد من اتصال كابلات الماسح الضوئي بإحكام بالماسح الضوئي والكمبيوتر.

التحقق من تعرف نظام MICROSOFT WINDOWS على الماسح الضوئي —

1 انقر فوق Start (ابدأ) ← Control Panel (لوحة التحكم) ← Printers and Other Hardware (الطابعات وأجهزة أخرى).

2 انقر فوق Scanners and Cameras (الماسحات الضوئية والكاميرات).

إذا كان الماسح الضوئي مدرجاً في القائمة، فهذا مؤشر على تعرف نظام Windows عليه.

إعادة تثبيت برنامج تشغيل الماسح الضوئي — انظر وثائق الماسح الضوئي للحصول على الإرشادات.

مشاكل الصوت ومكبرات الصوت

قم بملء قائمة تدقيق التشخيص (انظر "قائمة تدقيق التشخيص" في صفحة 150) أثناء قيامك باستكمال هذه الفحوصات.

⚠ نبه: قبل الشروع في أي إجراء من الإجراءات الموضحة في هذا القسم، اتبع إرشادات الأمان الموضحة في دليل معلومات المنتج.

لا يصدر أي صوت من مكبرات الصوت المدمجة

ضبط التحكم في مستوى الصوت في نظام WINDOWS — انقر نقرًا مزدوجًا فوق رمز مكبر الصوت الموجود في الزاوية السفلية اليمنى من الشاشة. تأكد من زيادة مستوى الصوت وعدم كتم الصوت. قم بضبط عناصر التحكم في مستوى الصوت أو الجهير أو الطنين الثلاثي لإزالة التشويش.

ضبط مستوى الصوت باستخدام اختصارات لوحة المفاتيح — اضغط على <Fn><End> لتعطيل (كتم الصوت) أو إعادة تمكين مكبرات الصوت المدمجة.

إعادة تثبيت برنامج تشغيل الصوت — انظر "إعادة تثبيت برامج التشغيل والأدوات المساعدة" في صفحة 106.

لا يصدر أي صوت من مكبرات الصوت الخارجية

التأكد من تشغيل مضخم الصوت والسماعات — انظر الرسم البياني الخاص بالإعداد المرفق مع مكبرات الصوت. إذا كانت مكبرات الصوت الخاصة بك مزودة بعناصر للتحكم في مستوى الصوت، فقم بضبط مستوى الصوت أو الجهير أو الطنين الثلاثي للتخلص من التشويش.

ضبط التحكم في مستوى الصوت في نظام WINDOWS — انقر مرة واحدة أو انقر نقرًا مزدوجًا فوق رمز مكبر الصوت الموجود في الزاوية السفلية اليمنى من الشاشة. تأكد من زيادة مستوى الصوت وعدم كتم الصوت.

اعتبارات توصيل الطاقة

نظراً للاستهلاك المفرط للطاقة عند توصيل الكمبيوتر بجهاز توصيل Dell D/Dock، فمن غير المحتمل تشغيل الكمبيوتر بشكل طبيعي اعتماداً على طاقة البطارية وحدها. تأكد من اتصال محول التيار المتردد بالكمبيوتر أثناء توصيل الكمبيوتر بجهاز توصيل Dell D/Dock.

التوصيل أثناء تشغيل جهاز الكمبيوتر

إذا كان الكمبيوتر الخاص بك متصلاً بجهاز Dell D/Dock أو Dell D/Port أثناء وجوده قيد التشغيل، فسيتم تجاهل وجود جهاز التوصيل حتى يتم توصيل محول التيار المتردد بالكمبيوتر.

فقد طاقة التيار الكهربائي المتردد أثناء توصيل الكمبيوتر

إذا فقد الكمبيوتر الخاص بك طاقة التيار الكهربائي المتردد أثناء توصيل الكمبيوتر في جهاز Dell D/Dock أو Dell D/Port، فسيدخل الكمبيوتر على الفور في وضع الأداء المنخفض.

مشاكل الطابعة

قم بملء قائمة تدقيق التشخيص (انظر "قائمة تدقيق التشخيص" في صفحة 150) أثناء قيامك باستكمال هذه الفحوصات.

تنبيه: قبل الشروع في أي إجراء من الإجراءات الموضحة في هذا القسم، اتبع إرشادات الأمان الموضحة في دليل معلومات المنتج.

ملاحظة: إذا كنت بحاجة إلى مساعدة فنية تتعلق بالطابعة الخاصة بك، اتصل بالجهة المصنعة للطابعة.

تأكد من تشغيل الطابعة.

فحص توصيلات كابل الطابعة —

- انظر وثائق الطابعة للحصول على معلومات حول توصيل الكابل.
- تأكد من اتصال كابلات الطابعة بإحكام بالطابعة والكمبيوتر.

اختبار مأخذ التيار الكهربائي — تأكد من عمل مأخذ التيار الكهربائي وذلك باختباره بجهاز آخر، على سبيل المثال أحد المصابيح.

التحقق من تعريف نظام WINDOWS على الطابعة —

1 انقر فوق زر **Start** (ابدأ)، وانقر فوق **Control Panel** (لوحة التحكم)، ثم انقر فوق **Printers and Other Hardware** (الطابعات والأجهزة الأخرى).

2 انقر فوق **View installed printers or fax printers** (عرض الطابعات أو طابعات الفاكس المثبتة).

إذا كانت الطابعة مدرجة في القائمة، فانقر بزر الماوس الأيمن فوق رمز الطابعة.

3 انقر فوق **Properties** (خصائص) ثم انقر فوق علامة التبويب **Ports** (المنافذ). بالنسبة للطابعة المتوازية، تأكد من أن إعداد **Print to the following port(s):** (الطابعة إلى المنفذ (المنافذ) التالي:) هو **(LPT1) (Printer Port)** (LPT1) (منفذ الطابعة). بالنسبة للطابعات التي تستخدم منفذ USB، تأكد من أن إعداد **Print to the following port(s):** (الطابعة إلى المنفذ (المنافذ) التالي:) هو **USB**.

إعادة تثبيت برنامج تشغيل الطابعة — انظر وثائق الطابعة للحصول على الإرشادات.

مشاكل الطاقة

قم بملء قائمة تدقيق التشخيص (انظر "قائمة تدقيق التشخيص" في صفحة 150) أثناء قيامك باستكمال هذه الفحوصات.

⚠ تنبيه: قبل الشروع في أي إجراء من الإجراءات الموضحة في هذا القسم، اتبع إرشادات الأمان الموضحة في دليل معلومات المنتج.

فحص مصباح الطاقة — عندما يضيء مصباح الطاقة أو يومض فهذا مؤشر على تغذية الكمبيوتر بالطاقة. عندما يومض المصباح، فهذا مؤشر على أن الكمبيوتر في وضع الانتظار — اضغط على زر الطاقة للخروج من وضع الانتظار. إذا كان المصباح مطفئاً، فاضغط على زر الطاقة لتشغيل الكمبيوتر.

شحن البطارية — ربما نفذ شحن البطارية.

- 1 قم بإعادة تثبيت البطارية.
- 2 استخدم محول التيار المتردد لتوصيل الكمبيوتر بمأخذ تيار كهربائي.
- 3 قم بتشغيل الكمبيوتر.

ملاحظة: يقل زمن تشغيل البطارية (مدة احتفاظ البطارية بالشحن) بمرور الوقت. وفقاً لعدد مرات استخدام البطارية والحالات التي تُستخدم فيها البطارية، قد تحتاج إلى شراء بطارية جديدة أثناء العمر الافتراضي للكمبيوتر.

فحص مصباح حالة البطارية — إذا كان مصباح حالة البطارية يومض باللون البرتقالي أو يضيء بلون برتقالي ثابت، فهذا مؤشر على انخفاض مستوى الشحن بالبطارية أو نفاده. قم بتوصيل الكمبيوتر بمأخذ تيار كهربائي.

إذا كان مصباح حالة البطارية يومض باللون الأخضر والبرتقالي، فهذا مؤشر على ارتفاع درجة حرارة البطارية وتعدُّر شحنها. أوقف تشغيل الكمبيوتر وافصله من مأخذ التيار الكهربائي واركب البطارية والكمبيوتر حتى يصل إلى درجة حرارة الغرفة.

إذا كان مصباح حالة البطارية يومض سريعاً باللون البرتقالي، فهذا مؤشر على احتمال تلف البطارية. اتصل بشركة Dell (انظر "الحصول على المساعدة" في صفحة 147).

فحص درجة حرارة البطارية — إذا كانت درجة حرارة البطارية أقل من 0 درجة مئوية (32 فهرنهايت)، فلن يبدأ الكمبيوتر في العمل.

اختبار مأخذ التيار الكهربائي — تأكد من عمل مأخذ التيار الكهربائي وذلك باختباره بجهاز آخر، على سبيل المثال أحد المصابيح.

فحص محول التيار المتردد — افحص توصيلات كابل محول التيار المتردد. إذا كان محول التيار المتردد مزوداً بمصباح، فتأكد من أنه مضىء.

توصيل الكمبيوتر بمأخذ تيار كهربائي مباشرة — تجاوز أجهزة حماية الطاقة وشرائح الطاقة وكابل التمديد للتحقق من تشغيل الكمبيوتر.

التدخل من أي تداخل محتمل — قم بإيقاف تشغيل المراوح أو مصابيح الفلورسنت أو مصابيح الهالوجين أو الأجهزة الأخرى القريبة.

ضبط خصائص الطاقة — انظر "تهيئة إعدادات إدارة الطاقة" في صفحة 32.

إعادة تثبيت وحدات الذاكرة — إذا أضاء مصباح الطاقة بجهاز الكمبيوتر ولكن ظلت شاشة العرض فارغة، أعد تثبيت وحدات الذاكرة (انظر "مشاكل الذاكرة" في صفحة 88).

التأكد من إمداد الكمبيوتر بطاقة كافية

تم تصميم الكمبيوتر الخاص بك ليستخدم محول تيار متردد 65 وات أو أعلى.

استخدام محولات تيار متردد أقل قوة من 65 وات، يؤدي إلى ظهور رسالة WARNING (تحذير).

فحص الحالة في **DELL MOBILE BROADBAND CARD UTILITY** (الأداة المساعدة لبطاقة **DELL** المتنقلة واسعة النطاق) — انقر فوق الرمز  على سطح مكتب Windows لبدء تشغيل الأداة. قم بفحص الحالة في الإطار الرئيسي:

- **No card detected** (لم يتم اكتشاف أي بطاقة) — أعد تشغيل الكمبيوتر وابدأ تشغيل الأداة مرة أخرى.
 - **Radio Off** (التردد اللاسلكي متوقف) — تأكد من تمكين البطاقة **Mobile Broadband** (المتنقلة واسعة النطاق) من خلال عرض الحالة في **Dell Mobile Broadband Card Utility** (الأداة المساعدة لبطاقة **Dell** المتنقلة واسعة النطاق). في حالة تعطيل البطاقة **Mobile Broadband** (المتنقلة واسعة النطاق)، فقم بتمكينها بالنقر فوق زر **Turn Radio On** (تشغيل التردد اللاسلكي) في الشاشة الرئيسية لـ **Dell Mobile Broadband Card Utility** (أداة البطاقة المتنقلة واسعة النطاق من **Dell**).
 - **Searching** (جاري البحث) — لم تستطع **Dell Mobile Broadband Card Utility** (الأداة المساعدة لبطاقة **Dell** المتنقلة واسعة النطاق) تحديد مكان الشبكة **Mobile Broadband** (المتنقلة واسعة النطاق). إذا استمرت عملية البحث، فتأكد من ملائمة قوة الإشارة.
 - **No service** (لا توجد خدمة) — لم تحدد **Dell Mobile Broadband Card Utility** (أداة البطاقة المتنقلة واسعة النطاق) من **Dell** الشبكة **Mobile Broadband** (المتنقلة واسعة النطاق). تأكد من ملائمة قوة الإشارة. أعد تشغيل أداة الشبكة اللاسلكية من **Dell** أو اتصل بمزود الشبكة **Mobile Broadband** (المتنقلة واسعة النطاق) لديك.
 - **Check your Mobile Broadband Network Service** (افحص خدمة الشبكة المتنقلة واسعة النطاق) — اتصل بمزود خدمة الشبكة **Mobile Broadband** (المتنقلة واسعة النطاق) للتحقق من خطة التغطية وخدمات الدعم.
- تنشيط بطاقة MOBILE BROADBAND (المتنقلة واسعة النطاق)** — يجب عليك، قبل الاتصال بالإنترنت، تنشيط الخدمة المتنقلة واسعة النطاق عن طريق مزود الخدمة الخلوية لديك. للحصول على الإرشادات والمزيد من المعلومات حول استخدام **Dell Mobile Broadband Card Utility** (أداة البطاقة المتنقلة واسعة النطاق من **Dell**)، راجع دليل الاستخدام المتاح عبر **Windows Help and Support Center** (مركز التعليمات والدعم لنظام **Windows**) (انقر فوق **Start** (ابدأ) ← **Help and Support** (التعليمات والدعم)). ويتوفر أيضاً دليل المستخدم على موقع دعم **Dell** على **support.dell.com** وعلى الوسائط المرفقة مع بطاقة **Mobile Broadband** (المتنقلة واسعة النطاق) الخاصة بك إذا قمت بشراء البطاقة بصورة منفصلة عن الكمبيوتر الخاص بك.

مشاكل بطاقة PC Card

قم بملء قائمة تدقيق التشخيص (انظر "قائمة تدقيق التشخيص" في صفحة 150) أثناء قيامك باستكمال هذه الفحوصات.

 **تنبيه:** قبل الشروع في أي إجراء من الإجراءات الموضحة في هذا القسم، اتبع إرشادات الأمان الموضحة في دليل معلومات المنتج.

فحص البطاقة — التأكد من إدخال البطاقة بشكل صحيح في الموصل.

التحقق من تعريف نظام **WINDOWS** على البطاقة — انقر نقرًا مزدوجًا فوق الرمز **Safely Remove Hardware** (إزالة الأجهزة بأمان) في شريط المهام الخاص بنظام **Windows**. تأكد من إدراج البطاقة في القائمة.

إذا واجهت مشاكل عند استخدام البطاقة التي توفرها **DELL** — اتصل بشركة **Dell** (انظر "الحصول على المساعدة" في صفحة 147).

إذا واجهت مشاكل عند استخدام بطاقة لم توفرها **DELL** — اتصل بالجهة المصنعة للبطاقة.

مشاكل الشبكة

قم بملء قائمة تدقيق التشخيص (انظر "قائمة تدقيق التشخيص" في صفحة 150) أثناء قيامك باستكمال هذه الفحوصات.
تنبيه: قبل الشروع في أي إجراء من الإجراءات الموضحة في هذا القسم، اتبع إرشادات الأمان الموضحة في دليل معلومات المنتج. 

عام

فحص موصل كابل الشبكة — تأكد من إدخال كابل الشبكة بشكل جيد بكل من موصل الشبكة الموجود في الجزء الخلفي من الكمبيوتر وموصل الشبكة.

فحص مصابيح الشبكة الموجودة على موصل الشبكة — يشير عدم وجود أي مصباح مضيء إلى عدم وجود اتصال بالشبكة. استبدل كابل الشبكة.

إعادة تشغيل الكمبيوتر وقم بتسجيل الدخول إلى الشبكة مرة أخرى.

فحص إعدادات الشبكة الخاصة بك — اتصل بمسئول الشبكة لديك أو الشخص الذي قام بإعداد الشبكة لك للتحقق من صحة إعدادات الشبكة ومن عملها.



شبكة اتصال محلية لاسلكية (WLAN)

للحصول على معلومات حول استكشاف أخطاء شبكة الاتصال المحلية اللاسلكية وإصلاحها، راجع "شبكة اتصال محلية لاسلكية" في صفحة 46.

شبكة اتصال متنقلة واسعة النطاق (شبكة اتصال واسعة النطاق لاسلكية)

 **ملاحظة:** يتوفر دليل استخدام Dell Mobile Broadband Card Utility (الأداة المساعدة لبطاقة Dell المتنقلة واسعة النطاق) من خلال مركز التعليمات والدعم بنظام Windows. للوصول إلى Help and Support Center (مركز التعليمات والدعم)، انقر فوق **Start** (ابدأ) ← **Help and Support** (التعليمات والدعم). ويمكنك أيضاً تنزيل دليل استخدام Dell Mobile Broadband Card Utility (الأداة المساعدة لبطاقة Dell المتنقلة واسعة النطاق) من موقع support.dell.com.

 **ملاحظة:** قم بإزالة أية كابلات لشبكة الاتصال من الكمبيوتر وتعطيل بطاقة شبكة WLAN. لتعطيل بطاقة WLAN، انقر فوق **Start** (ابدأ) ← **Connect To** (اتصال بـ) ← **Wireless Network Connection** (اتصال شبكة لاسلكية) ← **Disable** (تعطيل).

 **ملاحظة:** يظهر الرمز  على سطح مكتب Windows إذا كان الكمبيوتر مثبتاً به بطاقة Dell Mobile Broadband (المتنقلة واسعة النطاق من Dell). انقر نقرًا مزدوجاً فوق الرمز لبدء تشغيل الأداة المساعدة. فور بدء تشغيل الأداة المساعدة، يظهر الرمز في منطقة الإعلام.

تعذر الاتصال — يجب تنشيط بطاقة Dell Mobile Broadband Card (البطاقة المتنقلة واسعة النطاق من Dell) على الشبكة حتى يتم الاتصال. فور بدء Dell Mobile Broadband Card Utility (الأداة المساعدة لبطاقة Dell المتنقلة واسعة النطاق)، ضع الماوس فوق الرمز  الموجود في شريط المهام لقرء حالة الاتصال. إذا كانت الحالة تشير إلى عدم تنشيط البطاقة المتنقلة واسعة النطاق، راجع "تنشيط بطاقة Mobile Broadband (المتنقلة واسعة النطاق)" في صفحة 90 لمزيد من المعلومات. إذا استمرت المشكلة، اتصل بحامل خدمة الشبكة Mobile Broadband (المتنقلة واسعة النطاق) لديك للحصول على تفاصيل حول خطتك.

فحص خدمة الشبكة **MOBILE BROADBAND (المتنقلة واسعة النطاق)** — اتصل بحامل خدمة الشبكة Mobile Broadband (المتنقلة واسعة النطاق) للتحقق من خطة التغطية وخدمات الدعم.

مشكلات أخرى في البرامج

انظر وثائق البرنامج أو اتصل بالجهة المنتجة للبرنامج، للحصول على المعلومات الخاصة باستكشاف الأخطاء وإصلاحها —

- تأكد من توافق البرنامج مع نظام التشغيل المثبت على الكمبيوتر الخاص بك.
- تأكد من إبقاء الكمبيوتر الخاص بك بالحد الأدنى لمتطلبات الأجهزة اللازمة لتشغيل البرنامج. انظر وثائق البرنامج للحصول على المعلومات.
- تأكد من تثبيت البرنامج وتثبيتته بشكل صحيح.
- تحقق من عدم تعارض برامج تشغيل الأجهزة مع البرنامج.
- إذا لزم الأمر، قم بإلغاء تثبيت البرنامج ثم إعادة تثبيته مرة أخرى.
- قم بعمل نسخة احتياطية من ملفاتك على الفور.
- استخدم برنامجًا للبحث عن الفيروسات لتفحص محرك القرص الصلب أو الأقراص المرنة أو الأقراص المضغوطة.
- قم بحفظ وإغلاق أية ملفات أو برامج مفتوحة وأوقف تشغيل الكمبيوتر من قائمة **Start** (ابدأ).
- قم بمسح الكمبيوتر بحثاً عن برامج تجسس — إذا عانيت من البطء في أداء الجهاز أو ظهرت أمامك من حين لآخر إعلانات منبثقة أو واجهت مشاكل في الاتصال بالإنترنت، فهذا مؤشر على احتمال إصابة الكمبيوتر الخاص بك ببرامج التجسس. استخدم برنامجاً لمكافحة الفيروسات يحتوي على الحماية من برامج التجسس (قد يتطلب البرنامج الخاص بك ترقية) لمسح الكمبيوتر وإزالة برامج التجسس. للحصول على مزيد من المعلومات، انتقل إلى support.dell.com وابحث عن الكلمة الأساسية *spyware* (برامج تجسس).
- تشغيل **DELL DIAGNOSTICS** — انظر "Dell Diagnostics" في صفحة 75. إذا تم تشغيل كل الاختبارات بنجاح، فعالة الخطأ هذه ترتبط بوجود مشكلة في أحد البرامج.

مشاكل الذاكرة

قم بملء قائمة تدقيق التشخيص (انظر "قائمة تدقيق التشخيص" في صفحة 150) أثناء قيامك باستكمال هذه الفحوصات.

 تنبيه: قبل الشروع في أي إجراء من الإجراءات الموضحة في هذا القسم، اتبع إرشادات الأمان الموضحة في دليل معلومات المنتج. إذا تلقيت رسالة تشير إلى وجود ذاكرة غير كافية —

- قم بحفظ وإغلاق أية ملفات مفتوحة وإنهاء أية برامج مفتوحة لا تستخدمها، وذلك لتري هل عالج هذا الإجراء المشكلة أم لا.
- انظر وثائق البرامج لمعرفة الحد الأدنى من متطلبات الذاكرة. وإذا اقتضى الأمر، قم بتثبيت ذاكرة إضافية (انظر "مشاكل الذاكرة" في صفحة 88).
- أعد تثبيت وحدات الذاكرة لضمان اتصال الكمبيوتر الخاص بك بالذاكرة (انظر "مشاكل الذاكرة" في صفحة 88).
- قم بتشغيل Dell Diagnostics (انظر "Dell Diagnostics" في صفحة 75).
- إذا واجهت مشاكل أخرى بالذاكرة —
- أعد تثبيت وحدات الذاكرة (انظر "مشاكل الذاكرة" في صفحة 88) لضمان اتصال الكمبيوتر الخاص بك بالذاكرة بنجاح.
- تأكد من اتباعك لإرشادات تركيب الذاكرة (انظر "مشاكل الذاكرة" في صفحة 88).
- قم بتشغيل Dell Diagnostics (انظر "Dell Diagnostics" في صفحة 75).

مشاكل البرامج وعدم الاستجابة

قم بملء قائمة تدقيق التشخيص (انظر "قائمة تدقيق التشخيص" في صفحة 150) أثناء قيامك باستكمال هذه الفحوصات.  تنبيه: قبل الشروع في أي إجراء من الإجراءات الموضحة في هذا القسم، اتبع إرشادات الأمان الموضحة في دليل معلومات المنتج.

تعذر بدء تشغيل الكمبيوتر

تأكد من اتصال محول التيار المتردد جيداً بالكمبيوتر وبمأخذ التيار الكهربائي.

توقف الكمبيوتر عن الاستجابة

 إشعار: قد تفقد البيانات إذا لم تتمكن من إيقاف تشغيل نظام التشغيل.

إيقاف تشغيل الكمبيوتر — إذا لم تستطع الحصول على استجابة بالضغط على مفتاح في لوحة المفاتيح أو تحريك الماوس، فاضغط مع الاستمرار على زر التشغيل من 8 إلى 10 ثوان على الأقل حتى يتوقف الكمبيوتر عن العمل. ثم أعد تشغيل الكمبيوتر.

توقف برنامج عن الاستجابة أو تعطله بشكل متكرر

 ملاحظة: عادةً ما يشتمل البرنامج على إرشادات للتثبيت في الوثائق الخاصة به أو على قرص مرن أو قرص مضغوط.

إنهاء البرنامج —

- 1 اضغط على مفاتيح <Ctrl><Shift><Esc> في وقت واحد.
 - 2 انقر فوق **Task Manager** (مدير المهام).
 - 3 انقر فوق البرنامج الذي لم يعد يستجيب.
 - 4 انقر فوق **End Task** (إنهاء المهمة).
- التحقق من وثائق البرنامج — إذا اقتضى الأمر، قم بلغاء تثبيت البرنامج وأعد تثبيته مرة أخرى.

يتم تصميم أي برنامج ليتوافق مع أي نظام تشغيل **Microsoft® Windows** سابق

تشغيل **PROGRAM COMPATIBILITY WIZARD** (معالج توافق البرامج) — يقوم **Program Compatibility Wizard** (معالج توافق البرامج) بتهيئة برنامج، حتى يعمل في بيئة مماثلة لبيئات أنظمة تشغيل غير Windows.

- 1 انقر فوق **Start** (ابدأ) ← **All Programs** (كافة البرامج) ← **Accessories** (ملحقات) ← **Program Compatibility Wizard** (معالج توافق البرامج) ← **Next** (التالي).
- 2 اتبع الإرشادات الموضحة على الشاشة.

ظهور شاشة زرقاء ثابتة

إيقاف تشغيل الكمبيوتر — إذا لم تستطع الحصول على استجابة بالضغط على مفتاح في لوحة المفاتيح أو تحريك الماوس، فاضغط مع الاستمرار على زر التشغيل من 8 إلى 10 ثوان على الأقل حتى يتوقف الكمبيوتر عن العمل. ثم أعد تشغيل الكمبيوتر.

مشاكل لوحة المفاتيح الخارجية

ملاحظة: عند قيامك بتوصيل لوحة مفاتيح خارجية، تظل لوحة المفاتيح المدمجة قيد التشغيل بالكامل.

افحص كابل لوحة المفاتيح — قم بإيقاف تشغيل الكمبيوتر. قم بفصل كابل لوحة المفاتيح وتأكد من خلوه من أي تلف، ثم أعد توصيله بإحكام.

إذا كنت تستخدم كابل تمديد خاص بلوحة المفاتيح، قم بفصله وتوصيل لوحة المفاتيح بالكمبيوتر مباشرة.

فحص لوحة المفاتيح الخارجية —

- 1 قم بإيقاف تشغيل الكمبيوتر وانتظر لمدة دقيقة واحدة ثم أعد تشغيله مرة أخرى.
 - 2 تحقق من وميض مصابيح مفاتيح الأرقام وقفل الأحرف الكبيرة وإغلاق التمرير أثناء إجراءات تمهيد الكمبيوتر.
 - 3 من سطح مكتب نظام Windows، انقر فوق زر **Start** (ابدأ) وانتقل إلى **Programs** (البرامج)، ثم انتقل إلى **Accessories** (ملحقات)، ثم انقر فوق **Notepad** (المفكرة).
 - 4 اكتب بعض الأحرف على لوحة المفاتيح الخارجية وتحقق من ظهورها على شاشة العرض. إذا لم تتمكن من القيام بهذه الخطوات، فقد تكون لوحة المفاتيح الخارجية تالفة.
- للتحقق من أن سبب المشكلة هو لوحة المفاتيح الخارجية، قم بفحص لوحة المفاتيح المدمجة —

- 1 قم بإيقاف تشغيل الكمبيوتر.
 - 2 قم بفصل لوحة المفاتيح الخارجية.
 - 3 قم بتشغيل الكمبيوتر.
 - 4 من سطح مكتب نظام Windows، انقر فوق زر **Start** (ابدأ) وانتقل إلى **Programs** (البرامج)، ثم انتقل إلى **Accessories** (ملحقات)، ثم انقر فوق **Notepad** (المفكرة).
 - 5 اكتب بعض الأحرف على لوحة المفاتيح الداخلية وتحقق من ظهورها على شاشة العرض. إذا ظهرت الأحرف الآن ولكنها لم تظهر عند الكتابة على لوحة المفاتيح الخارجية، فقد يكون هذا مؤشرًا على تلف لوحة المفاتيح الخارجية. اتصل بشركة Dell (انظر "الحصول على المساعدة" في صفحة 147).
- إجراء اختبارات تشخيص لوحة المفاتيح — قم بإجراء اختبارات PC-AT Compatible Keyboards (لوحات المفاتيح المتوافقة مع PC-AT) في Dell Diagnostics (انظر "Dell Diagnostics" في صفحة 75). إذا أظهرت الاختبارات وجود تلف في لوحة المفاتيح الخارجية، اتصل بـ Dell (انظر "الحصول على المساعدة" في صفحة 147).

ظهور أحرف غير متوقعة

تعطيل لوحة المفاتيح الرقمية — اضغط على مفتاح <Num Lk> لتعطيل لوحة المفاتيح الرقمية إذا ظهرت الأرقام بدلاً من الحروف على الشاشة. تحقق من عدم إضاءة مصباح قفل الأرقام.

TIME-OF-DAY CLOCK STOPPED (توقف ساعة تحديد الوقت) — ربما تحتاج البطارية الاحتياطية، التي تدعم إعدادات تهيئة النظام، إلى استبدالها (انظر "بطارية خلية قرصية الشكل" في صفحة 118).

TIME-OF-DAY NOT SET-PLEASE RUN THE SYSTEM SETUP PROGRAM (لم يتم ضبط الوقت - رجاء تشغيل برنامج إعداد النظام) — لا يتوافق الوقت أو التاريخ المخزن في برنامج إعداد النظام مع ساعة النظام. قم بتصحيح الإعدادات الخاصة بخيارات **Date** (التاريخ) و**Time** (الوقت) (انظر "برنامج إعداد النظام" في صفحة 101).

TIMER CHIP COUNTER 2 FAILED (فشل عداد رقاقة المؤقت 2) — ربما يوجد قصور في رقاقة من الرقائق المثبتة على لوحة النظام. قم بإجراء اختبارات إعدادات النظام في Dell Diagnostics (انظر "Dell Diagnostics" في صفحة 75).

UNEXPECTED INTERRUPT IN PROTECTED MODE (توقف غير متوقع في الوضع المحمي) — قد يكون هناك قصور في وحدة تحكم لوحة المفاتيح، أو احتمال وجود وحدة ذاكرة غير ثابتة. قم بإجراء اختبارات System Memory (ذاكرة النظام) واختبار Keyboard Controller (وحدة تحكم لوحة المفاتيح) في Dell Diagnostics (انظر "Dell Diagnostics" في صفحة 75).

X:\ IS NOT ACCESSIBLE. THE DEVICE IS NOT READY (X:\ غير قابل للوصول إليه. الجهاز غير جاهز) — أدخل قرصًا في المحرك وحاول مرة أخرى.

WARNING: BATTERY IS CRITICALLY LOW (تحذير: طاقة البطارية منخفضة للغاية) — أوشك شحن البطارية على النفاد. استبدل البطارية أو قم بتوصيل الكمبيوتر بأخذ تيار كهربائي. أو، قم بتنشيط وضع الإسبات أو إيقاف تشغيل الكمبيوتر.

مشاكل جهاز IEEE 1394

قم بملء قائمة تدقيق التشخيص (انظر "قائمة تدقيق التشخيص" في صفحة 150) أثناء قيامك باستكمال هذه الفحوصات.

⚠ تنبيه: قبل الشروع في أي إجراء من الإجراءات الموضحة في هذا القسم، اتبع إرشادات الأمان الموضحة في دليل معلومات المنتج.

التأكد من تعرف نظام WINDOWS على جهاز IEEE 1394 —

1 انقر فوق الزر **Start** (ابدأ)، ثم انقر فوق **Control Panel** (لوحة التحكم).

2 انقر فوق **Printers and Other Hardware** (الطابعات والأجهزة الأخرى).

إذا كان جهاز IEEE 1394 الخاص بك مدرجًا في القائمة فهذا مؤشر على تعرف نظام Windows عليه.

إذا واجهت مشاكل عند استخدام جهاز IEEE 1394 الذي توفره DELL —

إذا واجهت مشاكل عند استخدام جهاز IEEE 1394 لم توفره DELL —

اتصل بـ Dell ((انظر "الحصول على المساعدة" في صفحة 147)) أو الجهة المصنعة لجهاز IEEE 1394.

تأكد من إدخال جهاز IEEE 1394 بشكل صحيح في الموصل.

مشاكل لوحة المفاتيح

قم بملء قائمة تدقيق التشخيص (انظر "قائمة تدقيق التشخيص" في صفحة 150) ناء قيامك باستكمال هذه الفحوصات.

⚠ تنبيه: قبل الشروع في أي إجراء من الإجراءات الموضحة في هذا القسم، اتبع إرشادات الأمان الموضحة في دليل معلومات المنتج.

ملاحظة: استخدم لوحة المفاتيح المدمجة عند تشغيل Dell Diagnostics أو برنامج إعداد النظام. عند قيامك بتوصيل لوحة مفاتيح خارجية، تظل لوحة المفاتيح المدمجة قيد التشغيل بالكامل.

MEMORY ODD/EVEN LOGIC FAILURE AT ADDRESS, READ VALUE EXPECTING VALUE (فشل المنطق العابر/المنتظم للذاكرة عند العنوان وقيمة توقع قيمة القراءة) — قد تكون وحدة الذاكرة تالفة أو غير مثبتة بشكل صحيح. أعد تثبيت وحدات الذاكرة، (انظر "مشاكل الذاكرة" في صفحة 88) وإذا لزم الأمر، استبدلها.

MEMORY WRITE/READ FAILURE AT ADDRESS, READ VALUE EXPECTING VALUE (فشل قراءة/كتابة الذاكرة عند العنوان وقيمة توقع قيمة القراءة) — قد تكون وحدة الذاكرة تالفة أو غير مثبتة بشكل صحيح. أعد تثبيت وحدات الذاكرة، (انظر "مشاكل الذاكرة" في صفحة 88) وإذا لزم الأمر، استبدلها.

NO BOOT DEVICE AVAILABLE (لا يوجد جهاز تمهيد متاح) — لم يتمكن الكمبيوتر من العثور على محرك القرص الصلب. إذا كان محرك القرص الصلب هو جهاز التمهيد الخاص بك، فتأكد من تركيب المحرك وتثبيته بشكل صحيح وتقسيمه كجهاز تمهيد.

NO BOOT SECTOR ON HARD DRIVE (لا يوجد قطاع تمهيد في القرص الصلب) — قد يكون نظام التشغيل غير صالح. اتصل بشركة Dell (انظر "الحصول على المساعدة" في صفحة 147).

NO TIMER TICK INTERRUPT (عدم وجود توقف لمؤشر الموقت) — ربما يوجد قصور في رقاقة من الرقائق المثبتة على لوحة النظام. قم بإجراء اختبارات إعدادات النظام في Dell Diagnostics (انظر "Dell Diagnostics" في صفحة 75).

NOT ENOUGH MEMORY OR RESOURCES. EXIT SOME PROGRAMS AND TRY AGAIN (ذاكرة غير كافية أو مصادر غير كافية قم بإنهاء بعض البرامج وأعد المحاولة) — لقد قمت بتشغيل الكثير من البرامج في آن واحد. قم بإغلاق جميع الإطارات وافتح البرنامج الذي ترغب في استخدامه.

OPERATING SYSTEM NOT FOUND (لم يتم العثور على نظام تشغيل) — أعد تثبيت محرك القرص الصلب (انظر "مشاكل محركات الأقراص" في صفحة 79). إذا استمرت المشكلة، اتصل بشركة Dell (انظر "الحصول على المساعدة" في صفحة 147).

OPTIONAL ROM BAD CHECKSUM (مجموع اختياري غير صحيح لذاكرة ROM (القراءة فقط) الاختيارية) — فشل واضح في ذاكرة ROM (القراءة فقط) الاختيارية. اتصل بشركة Dell (انظر "الحصول على المساعدة" في صفحة 147).

A REQUIRED .DLL FILE WAS NOT FOUND (تعذر العثور على ملف DLL المطلوب) — فقد البرنامج الذي تحاول فتحه أحد الملفات الضرورية. قم بإزالة البرنامج ثم إعادة تثبيته.

1 انقر فوق الزر **Start** (ابدأ)، ثم انقر فوق **Control Panel** (لوحة التحكم).

2 انقر فوق **Add or Remove Programs** (إضافة أو إزالة برامج).

3 حدد البرنامج الذي ترغب في إزالته.

4 انقر فوق **Remove** (إزالة) أو **Change/Remove** (تغيير/إزالة) واتبع المطالبات التي تظهر على الشاشة.

5 انظر وثائق البرنامج لمعرفة إرشادات التثبيت.

SECTOR NOT FOUND (تعذر العثور على قطاع) — لم يتمكن نظام التشغيل من تحديد قطاع على محرك القرص الصلب. ربما يكون لديك قطاع تالف أو FAT (جدول تخصيص الملفات) تالف على محرك القرص الصلب. قم بتشغيل الأداة المساعدة للتحقق من الخطأ بنظام Windows لفحص بنية الملف الموجود على محرك القرص الصلب. للحصول على الإرشادات، قم بالوصول إلى مركز التعليمات والدعم (انقر **Start** (ابدأ) ← **Help and Support** (التعليمات والدعم)). إذا كان هناك عددًا كبيرًا من القطاعات التالفة، قم بعمل نسخة احتياطية من البيانات (إن أمكن ذلك)، ثم أعد تهيئة محرك القرص الصلب.

SEEK ERROR (خطأ في البحث) — لم يتمكن نظام التشغيل من العثور على مسار محدد على محرك القرص الصلب.

SHUTDOWN FAILURE (فشل في إيقاف التشغيل) — ربما يوجد قصور في رقاقة من الرقائق المثبتة على لوحة النظام. قم بإجراء اختبارات إعدادات النظام في Dell Diagnostics (انظر "Dell Diagnostics" في صفحة 75).

TIME-OF-DAY CLOCK LOST POWER (ساعة تحديد الوقت فقدت الطاقة) — إعدادات تهيئة النظام تالفة. قم بتوصيل الكمبيوتر الخاص بك بمأخذ تيار كهربائي لشحن البطارية. إذا استمرت المشكلة، حاول استعادة البيانات عن طريق الدخول إلى برنامج إعداد النظام. ثم أخرج من البرنامج على الفور. إذا عادت الرسالة إلى الظهور مرة أخرى، اتصل بـ Dell (انظر "الحصول على المساعدة" في صفحة 147).

HARD-DISK DRIVE FAILURE (فشل محرك القرص الصلب) — لا يستجيب محرك القرص الصلب للأوامر الصادرة من الكمبيوتر. قم بإيقاف تشغيل الكمبيوتر وإزالة محرك القرص الصلب (انظر "مشاكل محرك القرص الصلب" في صفحة 80) وقم بتمهيد الكمبيوتر من الوسائط. ثم قم بإيقاف تشغيل الكمبيوتر وأعد تثبيت محرك القرص الصلب ثم أعد تشغيل الكمبيوتر. إذا استمرت المشكلة، جرب استخدام محرك آخر. قم بإجراء اختبارات محرك القرص الثابت في Dell Diagnostics (راجع "Dell Diagnostics" في صفحة 75).

HARD-DISK DRIVE READ FAILURE (فشل في قراءة محرك القرص الصلب) — قد يكون محرك القرص الصلب تالفًا. قم بإيقاف تشغيل الكمبيوتر وإزالة محرك القرص الصلب (انظر "مشاكل محرك القرص الصلب" في صفحة 80) وقم بتمهيد الكمبيوتر من الوسائط. ثم قم بإيقاف تشغيل الكمبيوتر وأعد تثبيت محرك القرص الصلب ثم أعد تشغيل الكمبيوتر. إذا استمرت المشكلة، جرب استخدام محرك آخر. قم بإجراء اختبارات محرك القرص الثابت في Dell Diagnostics (راجع "Dell Diagnostics" في صفحة 75).

INSERT BOOTABLE MEDIA (أدخل وسائط قابلة للتمهيد) — يحاول نظام التشغيل التمهيد من وسائط غير قابلة للتمهيد. أدخل وسائط قابلة للتمهيد.

INVALID CONFIGURATION INFORMATION-PLEASE RUN SYSTEM SETUP PROGRAM (معلومات تهيئة غير صالحة، برجاء تشغيل برنامج إعداد النظام) — لا تتلاءم معلومات تهيئة النظام مع تهيئة الأجهزة. غالبًا ما تظهر هذه الرسالة بعد تركيب وحدة ذاكرة. قم بتصحيح الخيارات المناسبة في برنامج إعداد النظام (انظر "برنامج إعداد النظام" في صفحة 101).

KEYBOARD CLOCK LINE FAILURE (فشل في خط ساعة لوحة المفاتيح) — بالنسبة للوحات المفاتيح الخارجية، قم بفحص توصيل الكابلات. قم بإجراء اختبار Keyboard Controller (وحدة تحكم لوحة المفاتيح) في Dell Diagnostics (انظر "Dell Diagnostics" في صفحة 75).

KEYBOARD CONTROLLER FAILURE (فشل في وحدة التحكم في لوحة المفاتيح) — بالنسبة للوحات المفاتيح الخارجية، قم بفحص توصيل الكابلات. أعد تشغيل الكمبيوتر وتجنب ملامسة لوحة المفاتيح أو الماوس أثناء إجراءات التمهيد. قم بإجراء اختبار Keyboard Controller (وحدة التحكم في لوحة المفاتيح) في Dell Diagnostics (انظر "Dell Diagnostics" في صفحة 75).

KEYBOARD DATA LINE FAILURE (فشل في خط بيانات لوحة المفاتيح) — بالنسبة للوحات المفاتيح الخارجية، قم بفحص توصيل الكابلات. قم بإجراء اختبار Keyboard Controller (وحدة التحكم في لوحة المفاتيح) في Dell Diagnostics (انظر "Dell Diagnostics" في صفحة 75).

KEYBOARD STUCK KEY FAILURE (فشل في التصاق مفاتيح لوحة المفاتيح) — بالنسبة للوحات المفاتيح الخارجية أو لوحات المفاتيح الرقمية الخارجية، قم بفحص توصيل الكابلات. أعد تشغيل الكمبيوتر وتجنب ملامسة لوحة المفاتيح أو المفاتيح أثناء التمهيد. قم بإجراء اختبار Stuck Key (التصاق المفاتيح) في Dell Diagnostics (انظر "Dell Diagnostics" في صفحة 75).

MEMORY ADDRESS LINE FAILURE AT ADDRESS, READ VALUE EXPECTING VALUE (فشل خط عنوان الذاكرة) عند العنوان وقيمة توقع قيمة القراءة) — قد تكون وحدة الذاكرة تالفة أو غير مثبتة بشكل صحيح. أعد تثبيت وحدات الذاكرة، وإذا اقتضى الأمر، استبدالها (راجع "مشاكل الذاكرة" في صفحة 88).

MEMORY ALLOCATION ERROR (خطأ في تخصيص الذاكرة) — يتعارض البرنامج الذي تحاول تشغيله مع نظام التشغيل أو برنامج آخر أو مع أداة مساعدة. قم بإيقاف تشغيل الكمبيوتر وانتظر 30 ثانية ثم أعد تشغيله مرة أخرى. حاول تشغيل البرنامج مرة أخرى. إذا استمرت رسالة الخطأ في الظهور، انظر وثائق البرنامج.

MEMORY DATA LINE FAILURE AT ADDRESS, READ VALUE EXPECTING VALUE (فشل خط بيانات الذاكرة عند العنوان وقيمة توقع قيمة القراءة) — قد تكون وحدة الذاكرة تالفة أو غير مثبتة بشكل صحيح. أعد تثبيت وحدات الذاكرة، (انظر "مشاكل الذاكرة" في صفحة 88) وإذا لزم الأمر، استبدالها.

MEMORY DOUBLE WORD LOGIC FAILURE AT ADDRESS, READ VALUE EXPECTING VALUE (فشل منطق كلمات الذاكرة المزدوج عند العنوان وقيمة توقع قيمة القراءة) — قد تكون وحدة الذاكرة تالفة أو غير مثبتة بشكل صحيح. أعد تثبيت وحدات الذاكرة، (انظر "مشاكل الذاكرة" في صفحة 88) وإذا لزم الأمر، استبدالها.

BAD COMMAND OR FILE NAME (أمر خطأ أو اسم ملف خاطئ) — تأكد من كتابة الأمر بشكل صحيح ووضع المسافات في أماكنها الصحيحة واستخدم اسم مسار صحيح.

CACHE DISABLED DUE TO FAILURE (تعطيل ذاكرة الكاش بسبب فشل) — فشل ذاكرة الكاش الرئيسية الداخلية بمعالج البيانات الصغير. اتصل بشركة Dell (انظر "الحصول على المساعدة" في صفحة 147).

CD DRIVE CONTROLLER FAILURE (فشل وحدة التحكم في محرك الأقراص المضغوطة) — لا يستجيب محرك الأقراص المضغوطة للأوامر من الكمبيوتر (انظر "Dell Support Utility" (أداة دعم Dell) في صفحة 78).

DATA ERROR (خطأ في البيانات) — لم يتمكن محرك القرص الصلب من قراءة البيانات (انظر "Dell Support Utility" (أداة دعم Dell) في صفحة 78).

DECREASING AVAILABLE MEMORY (انخفاض الذاكرة المتاحة) — قد يكون هناك خلل بوحدة أو أكثر من وحدات الذاكرة أو أنها غير مثبتة بشكل صحيح. أعد تثبيت وحدات الذاكرة، وإذا اقتضى الأمر، استبدلها (انظر "مشاكل الذاكرة" في صفحة 88).

DISK C: FAILED INITIALIZATION (القرص C: فشل التهيئة) — فشل محرك القرص الصلب في التهيئة. قم بإجراء اختبارات محرك القرص الصلب في Dell Diagnostics (انظر "Dell Diagnostics" في صفحة 75).

DRIVE NOT READY (المحرك غير جاهز) — يتطلب التشغيل وجود قرص صلب في العلبة قبل أن يتمكن من المتابعة. قم بتثبيت القرص الصلب في علبة محرك القرص الصلب (انظر "مشاكل محركات الأقراص" في صفحة 79).

ERROR READING PCMCIA CARD (خطأ في قراءة بطاقة PCMCIA) — لا يستطيع الكمبيوتر التعرف على بطاقة PC Card. أعد تثبيت البطاقة أو حاول تثبيت بطاقة PC Card أخرى (انظر "تثبيت بطاقة PC Card أو ExpressCard" في صفحة 60).

EXTENDED MEMORY SIZE HAS CHANGED (تم تغيير حجم الذاكرة الممتدة) — لا يتلاءم مقدار الذاكرة المسجل في NVRAM مع الذاكرة المثبتة في الكمبيوتر. قم بإعادة تشغيل الكمبيوتر. إذا ظهر الخطأ مرة أخرى، اتصل بـ Dell (انظر "الحصول على المساعدة" في صفحة 147).

THE FILE BEING COPIED IS TOO LARGE FOR THE DESTINATION DRIVE (الملف قيد النسخ كبير الحجم بالنسبة للمحرك المقصود) — الملف الذي تحاول نسخه كبير جدًا بحيث لا يتلاءم مع القرص أو أن القرص الذي تحاول النسخ عليه ممتلئ للغاية. حاول نسخ الملف على قرص آخر أو استخدم قرصًا ذا سعة أكبر.

A FILENAME CANNOT CONTAIN ANY OF THE FOLLOWING CHARACTERS: (اسم الملف لا يمكن أن يتضمن أيًا من هذه الأحرف) : / \ : * ؟ < > | — لا تستخدم هذه الأحرف في أسماء الملفات.

GATE A20 FAILURE (فشل Gate A20) — ربما تكون هناك وحدة ذاكرة غير ثابتة. أعد تثبيت وحدات الذاكرة، وإذا اقتضى الأمر، استبدلها (انظر "مشاكل الذاكرة" في صفحة 88).

GENERAL FAILURE (فشل عام) — لا يستطيع نظام التشغيل تنفيذ الأمر. عادة تظهر معلومات محددة بعد هذه الرسالة — على سبيل المثال Printer out of paper (الطابعة خالية من الورق). اتخذ الإجراء المناسب.

HARD-DISK DRIVE CONFIGURATION ERROR (خطأ في تهيئة محرك القرص الصلب) — لا يستطيع الكمبيوتر التعرف على نوع المحرك. قم بإيقاف تشغيل الكمبيوتر وإزالة محرك القرص الصلب (انظر "مشاكل محرك القرص الصلب" في صفحة 80) وقم بتهيئة الكمبيوتر من الوسائط. ثم قم بإيقاف تشغيل الكمبيوتر وأعد تثبيت محرك القرص الصلب ثم أعد تشغيل الكمبيوتر. قم بإجراء اختبارات محرك القرص الثابت في Dell Diagnostics (راجع "Dell Diagnostics" في صفحة 75).

HARD-DISK DRIVE CONTROLLER FAILURE 0 (فشل وحدة التحكم في محرك القرص الصلب 0) — لا يستجيب محرك القرص الصلب للأوامر الصادرة من الكمبيوتر. قم بإيقاف تشغيل الكمبيوتر وإزالة محرك القرص الصلب (انظر "مشاكل محرك القرص الصلب" في صفحة 80) وقم بتهيئة الكمبيوتر من الوسائط. ثم قم بإيقاف تشغيل الكمبيوتر وأعد تثبيت محرك القرص الصلب ثم أعد تشغيل الكمبيوتر. إذا استمرت المشكلة، جرب استخدام محرك آخر. قم بإجراء اختبارات محرك القرص الثابت في Dell Diagnostics (راجع "Diagnostics Dell" في صفحة 75).

استخدام خط هاتف مختلف —

- تأكد من اتصال خط الهاتف بالمقبس الموجود على المودم. (يحتوي المقبس إما على ملصق أخضر أو رمز على شكل موصل بالقرب منه).
- تأكد من سماعك صوت طقطقة لدى إدخالك موصل خط الهاتف في المودم.
- افصل خط الهاتف من المودم وقم بتوصيله بالهاتف. أنصت إلى نغمة الاتصال.
- إذا كان لديك أجهزة هاتف أخرى مشتركة في نفس الخط، مثل جهاز الرد على المكالمات أو جهاز فاكس أو واقيات زيادة التيار أو مقسم الخطوط، فتخطى أي من هذه الأجهزة وقم بتوصيل المودم مباشرة بمقبس الهاتف المثبت في الحائط. في حالة استخدامك خط هاتفي بطول 3 متر (10 قدم) أو أكثر، حاول استخدام خطاً أقصر.

قم بتشغيل **MODEM DIAGNOSTIC TOOL** (أداة تشخيص المودم) — انقر فوق زر **Start** (ابدأ) وانتقل إلى **All Programs** (كافة البرامج) ثم انقر فوق **Modem Diagnostic Tool** (أداة تشخيص المودم). اتبع الإرشادات التي تظهر على الشاشة لتحديد مشكلات المودم وحلها.

التأكد من اتصال المودم بنظام Windows —

- 1 انقر فوق الزر **Start** (ابدأ)، ثم انقر فوق **Control Panel** (لوحة التحكم).
- 2 انقر فوق **Printers and Other Hardware** (الطابعات والأجهزة الأخرى).
- 3 انقر فوق **Phone and Modem Options** (خيارات الهاتف والمودم).
- 4 انقر فوق علامة التبويب **Modems** (أجهزة المودم).
- 5 انقر فوق منفذ **COM** الخاص بالمودم.
- 6 انقر فوق **Properties** (خصائص)، وانقر فوق علامة التبويب **Diagnostics**، ثم انقر فوق **Query Modem** (استعلام عن المودم) للتأكد من اتصال المودم بنظام Windows. إذا تلقت جميع الأوامر استجابات، فهذا مؤشر على عمل المودم بشكل صحيح.

تأكد من اتصالك بالإنترنت — تأكد من قيامك بالتسجيل لدى مزود خدمة إنترنت. من برنامج البريد الإلكتروني Outlook Express، انقر فوق **File** (ملف). إذا كان بجانب **Work Offline** (العمل دون اتصال) علامة تحديد، فانقر فوقها لإزالتها واتصل بالإنترنت. للحصول على مساعدة، اتصل بمزود خدمة الإنترنت لديك.

قم بامسح الكمبيوتر بحثاً عن برامج تجسس — إذا عانيت من البطء في أداء الجهاز أو ظهرت أمامك من حين لآخر إعلانات منبثقة أو واجهت مشاكل في الاتصال بالإنترنت، فهذا مؤشر على احتمال إصابة الكمبيوتر الخاص بك ببرامج التجسس. استخدم برنامجاً لمكافحة الفيروسات يحتوي على الحماية من برامج التجسس (قد يتطلب البرنامج الخاص بك تحديثاً) لمسح الكمبيوتر وإزالة برامج التجسس. للحصول على مزيد من المعلومات، انتقل إلى support.dell.com وابحث عن الكلمة الأساسية *spyware* (برامج تجسس).

رسائل الخطأ

قم بملء قائمة تدقيق التشخيص (انظر "قائمة تدقيق التشخيص" في صفحة 150) أثناء قيامك باستكمال هذه الفحوصات.

 تنبيه: قبل الشروع في أي إجراء من الإجراءات الموضحة في هذا القسم، اتبع إرشادات الأمان الموضحة في دليل معلومات المنتج. إذا لم تكن الرسالة مدرجة في القائمة، انظر الوثائق الخاصة بنظام التشغيل أو البرنامج الذي كان قيد التشغيل عند ظهور الرسالة.

AUXILIARY DEVICE FAILURE (فشل الجهاز المساعد) — احتمال وجود خطأ بلوحة اللمس أو عصا التوجيه أو الماوس الخارجي. بالنسبة للماوس الخارجي، قم بفحص توصيل الكابل. قم بتمكين خيار **Pointing Device** (جهاز التوجيه) في برنامج إعداد النظام. إذا استمرت المشكلة، اتصل بـ Dell (انظر "الحصول على المساعدة" في صفحة 147).

إذا تعذر إخراج درج محرك أقراص CD أو CD-RW أو DVD أو DVD+RW

- 1 تأكد من إيقاف تشغيل الكمبيوتر.
- 2 قم بفرد مشبك ورق وأدخل أحد طرفيه في فتحة الإخراج في مقدمة محرك الأقراص؛ ثم ادفعه بإحكام حتى يتم إخراج الدرج بشكل جزئي.
- 3 اسحب الدرج للخارج برفق حتى يخرج تمامًا.

إذا سمعت صوت احتكاك أو صرير غير مألوف

- تأكد من أن البرنامج الموجود قيد التشغيل ليس هو السبب في هذا الصوت.
- تأكد من إدخال القرص بشكل صحيح.

مشاكل محرك القرص الصلب

ترك الكمبيوتر حتى يبرد قبل تشغيله — قد يمنع محرك القرص الصلب عندما يكون ساخناً، نظام التشغيل من بدء العمل. جرب ترك الكمبيوتر حتى يعود لدرجة حرارة الغرفة قبل تشغيله.

تشغيل فحص القرص —

- 1 انقر فوق زر **Start** (ابدأ) وانقر فوق **My Computer** (جهاز الكمبيوتر).
- 2 انقر بزر الماوس الأيمن فوق **Local Disk C:**.
- 3 انقر فوق **Properties** (خصائص).
- 4 انقر فوق علامة التبويب **Tools** (أدوات).
- 5 من **Error-checking** (فحص الأخطاء)، انقر فوق **Check Now** (فحص الآن).
- 6 انقر فوق **Scan for and attempt recovery of bad sectors** (مسح ومحاولة معالجة القطاعات التالفة).
- 7 انقر فوق **Start** (ابدأ).

مشاكل البريد الإلكتروني والمودم والإنترنت

قم بملء قائمة تدقيق التشخيص (انظر "قائمة تدقيق التشخيص" في صفحة 150) أثناء قيامك باستكمال هذه الفحوصات.

 **تنبيه:** قبل الشروع في أي إجراء من الإجراءات الموضحة في هذا القسم، اتبع إرشادات الأمان الموضحة في دليل معلومات المنتج.

 **ملاحظة:** قم بتوصيل المودم بموصل هاتف تناظري فقط. لا يعمل المودم عند توصيله بشبكة هاتف رقمية.

تحقق من إعدادات أمان **MICROSOFT OUTLOOK® EXPRESS** — إذا لم تتمكن من فتح مرفقات البريد الإلكتروني الخاص بك:

- 1 في Outlook Express، انقر فوق **Tools** (أدوات)، ثم انقر فوق **Options** (خيارات)، ثم انقر فوق **Security** (أمان).
- 2 انقر فوق **Do not allow attachments** (لا تسمح بالمرفقات) لإزالة علامة التحديد.

فحص اتصال خط الهاتف.

فحص مقبس الهاتف.

توصيل المودم مباشرة بمقبس الهاتف المثبت في الحائط.

النقر نقرًا مزدوجًا فوق رمز Dell Support (دعم Dell)

انقر نقرًا مزدوجًا فوق الرمز  لفحص بيئة المعالجة الخاصة بك يدويًا وعرض الأسئلة المتداولة والوصول إلى ملف التعليمات الخاص بـ Dell Support Utility (الأداة المساعدة لدعم Dell) وعرض إعدادات Dell Support (دعم Dell). للحصول على مزيد من المعلومات حول Dell Support Utility (أداة دعم Dell)، انقر فوق علامة الاستفهام (?) الموجودة أعلى شاشة Dell Support (دعم Dell).

مشاكل محركات الأقراص

قم بملء قائمة تدقيق التشخيص (انظر "قائمة تدقيق التشخيص" في صفحة 150) أثناء قيامك باستكمال هذه الفحوصات.

⚠ تنبيه: قبل الشروع في أي إجراء من الإجراءات الموضحة في هذا القسم، اتبع إرشادات الأمان الموضحة في دليل معلومات المنتج.

التأكد من تعرف **MICROSOFT® WINDOWS®** على محرك الأقراص — انقر فوق زر **Start** (بدء) وانقر فوق **My Computer** (جهاز الكمبيوتر). إذا لم يكن محرك الأقراص المرنة أو الأقراص المضغوطة أو DVD مدرجًا في القائمة، قم بإجراء مسح شامل ببرنامج مكافحة الفيروسات الموجود على جهازك للبحث عن الفيروسات وإزالتها. يمكن أن تعوق الفيروسات في بعض الأحيان Windows من التعرف على المحرك.

اختبار المحرك —

- أدخل قرصًا مرئيًا أو قرصًا مضغوطًا أو قرص DVD آخر لتفادي احتمال تلف القرص الأصلي.
- أدخل قرصًا مرئيًا قابلاً للتمهيد، وأعد تشغيل الكمبيوتر.

تنظيف المحرك أو القرص.

التأكد من ثبات القرص المضغوط على محور الدوران.

فحص توصيلات الكابلات.

التحقق من عدم توافق الأجهزة.

تشغيل **DELL DIAGNOSTICS** — انظر "Dell Diagnostics" في صفحة 75.

مشكلات محرك الوسائط

ملاحظة: يعد اهتزاز محرك الوسائط عالي السرعة أمرًا عاديًا، وقد يتسبب في حدوث ضوضاء، وهذا ليس مؤشرًا على وجود عيب في المحرك، أو الوسائط. 

ملاحظة: لا تعمل كافة عناوين DVD في كل محركات أقراص DVD، وذلك لاختلاف المناطق في أرجاء العالم وتنوع تنسيقات الأقراص. 

مشاكل الكتابة إلى محرك أقراص CD/DVD-RW

إغلاق البرامج الأخرى — يجب أن يتلقى محرك الأقراص CD/DVD-RW تدفقًا ثابتًا للبيانات عند الكتابة. إذا تم قطع التدفق، فسيحدث خطأ. حاول إغلاق كافة البرامج قبل الكتابة إلى أقراص CD/DVD-RW.

إيقاف تشغيل وضع **STANDBY** (الانتظار) في نظام التشغيل **WINDOWS** قبل الكتابة على أقراص **CD/DVD-RW** — ابحث عن كلمة **standby** (انتظار) في **Windows Help and Support Center** (مركز التعليمات والدعم لنظام Windows) للحصول على معلومات حول أوضاع إدارة الطاقة. للوصول إلى **Windows Help and Support Center** (مركز التعليمات والدعم)، انقر فوق **Start** (ابدأ) ← **Help and Support** (التعليمات والدعم).

تغيير سرعة الكتابة إلى معدل أبطأ — راجع ملفات التعليمات الخاصة ببرنامج إنشاء الوسط الخاص بك.

- 4 عند انتهاء الاختبارات، وفي حالة قيامك بتشغيل Dell Diagnostics من وسائط *Drivers and Utilities* (برامج التشغيل والأدوات المساعدة)، أزل الوسائط.
- 5 عند انتهاء الاختبارات، أغلق شاشة الاختبار للعودة إلى شاشة **Main Menu** (القائمة الرئيسية). للخروج من Dell Diagnostics وإعادة تشغيل الجهاز، أغلق شاشة **Main Menu** (القائمة الرئيسية).

(أداة دعم Dell) Dell Support Utility

يتم تثبيت Dell Support Utility (أداة دعم Dell) على الكمبيوتر الخاص بك، وهي متاحة من رمز Dell Support (دعم Dell)، الموجود على شريط المهام أو من زر **Start** (ابدأ) استخدم أداة الدعم هذه للحصول على معلومات دعم ذاتية وتحديثات البرامج وعمليات المسح الصحية الخاصة ببيئة معالجة الكمبيوتر.

الوصول إلى الأداة المساعدة لدعم Dell

يمكنك الوصول إلى Dell Support Utility (أداة دعم Dell) من رمز Dell Support الموجود على شريط المهام أو من قائمة **Start** (ابدأ).

في حالة عدم ظهور رمز Dell Support (دعم Dell) في شريط المهام:

- 1 انقر فوق زر **Start** (ابدأ) وأشر إلى **Programs** (البرامج).
 - 2 انقر فوق **Dell Support** (دعم Dell) وانتقل إلى **Dell Support Settings** (إعدادات دعم Dell).
 - 3 تأكد من تحديد خيار **Show icon on the taskbar** (عرض الرمز على شريط المهام).
- ملاحظة:** إذا لم تكن Dell Support Utility (أداة دعم Dell) متاحة من قائمة **Start** (ابدأ)، انتقل إلى support.dell.com وقم بتنزيل البرنامج.

تم تخصيص Dell Support Utility (الأداة المساعدة لدعم Dell) لتلائم بيئة المعالجة بالكمبيوتر الخاصة بك. يعمل رمز Dell Support (دعم Dell) الموجود في شريط المهام بشكل مختلف عند النقر فوقه مرة واحدة أو النقر فوقه نقرًا مزدوجًا أو النقر فوقه بزر الماوس الأيمن.

النقر فوق رمز Dell Support (دعم Dell)

انقر بزر الماوس الأيسر أو الأيمن فوق الرمز  لإجراء المهام التالية:

- فحص بيئة المعالجة الخاصة بك
- عرض إعدادات Dell Support Utility (الأداة المساعدة لدعم Dell)
- الوصول إلى ملف التعليمات الخاص بـ Dell Support Utility (الأداة المساعدة لدعم Dell)
- عرض الأسئلة المتداولة
- تعلم المزيد حول Dell Support Utility (الأداة المساعدة لدعم Dell)
- إيقاف تشغيل Dell Support Utility (الأداة المساعدة لدعم Dell)

القائمة الرئيسية لـ Dell Diagnostics

1 بعد تحميل Dell Diagnostics وظهور شاشة **Main Menu** (القائمة الرئيسية)، انقر فوق الزر الخاص بالخيار الذي تريده.

الخيار	الوظيفة
Express Test (الاختبار السريع)	إجراء اختبار سريع للأجهزة. يستغرق هذا الاختبار بشكل نموذجي، من 10 إلى 20 دقيقة ولا يحتاج لتدخل من جانبك. قم بإجراء Express Test (الاختبار السريع) أولاً لزيادة احتمالية تتبع المشكلة بشكل سريع.
Extended Test (الاختبار الممتد)	إجراء فحص شامل للأجهزة. يستغرق هذا الاختبار بشكل نموذجي، ساعة واحدة أو أكثر ويطلب منك الإجابة على أسئلة بشكل دوري.
Custom Test (الاختبار المخصص)	اختبار جهاز محدد. يمكنك تخصيص الاختبارات التي ترغب في إجراؤها.
Symptom Tree (شجرة العلامات)	لإدراج أكثر العلامات التي تواجهها شيوعاً، وتسمح لك بتحديد اختبار مبني على علامة المشكلة التي تواجهها.

2 إذا واجهت مشكلة أثناء إجراء أحد الاختبارات، ستظهر رسالة تحمل رمز خطأ ووصف المشكلة. دوّن رمز الخطأ ووصف المشكلة، واتبع الإرشادات التي تظهر على الشاشة.

إذا لم تستطع حل الخطأ، اتصل بـ Dell (انظر "الحصول على المساعدة" في صفحة 147).

 **ملاحظة:** ستجد رمز الخدمة الخاص بالكمبيوتر أعلى كل شاشة اختبار. إذا اتصلت بـ Dell، فسيطلب منك مسؤول الدعم الفني تزويده برمز الخدمة الخاص بك.

3 إذا قمت بإجراء اختبار من خيار **Custom Test** (اختبار مخصص) أو **Symptom Tree** (شجرة العلامات)، انقر فوق علامة التبويب الملائمة الموضحة في الجدول التالي للحصول على المزيد من المعلومات.

علامة التبويب	الوظيفة
Results (النتائج)	عرض نتائج الاختبار وأية حالات خطأ تقابلها.
Errors (الأخطاء)	عرض حالات الخطأ التي تقابلها ورموز الخطأ ووصف المشكلة.
Help (التعليمات)	تصف الاختبار وقد تشير إلى المتطلبات اللازمة لإجراء الاختبار.
Configuration (التهيئة)	عرض تهيئة الأجهزة للجهاز المحدد.
Parameters (المعلمت)	يحصل Dell Diagnostics على معلومات التهيئة الخاصة بكل الأجهزة من إعداد النظام، والذاكرة، والاختبارات الداخلية المتنوعة، ويمكنه عرض المعلومات في قائمة الأجهزة في الجزء الأيسر من الشاشة. قد لا تعرض قائمة الأجهزة أسماء كل المكونات المثبتة في الكمبيوتر الخاص بك أو كل الأجهزة المرفقة به.
	تتيح لك تخصيص الاختبار عن طريق تغيير إعدادات الاختبار.

يُشغّل الكمبيوتر Pre-boot System Assessment (تقييم النظام قبل التمهيد) وهو عبارة عن سلسلة من الاختبارات الأولية للوحة النظام ولوحة المفاتيح وشاشة العرض والذاكرة ومحرك القرص الصلب، الخ.

- أجب على أي سؤال يظهر أثناء عملية التقييم.
- سيتوقف الكمبيوتر عن العمل ويصدر صوتًا في حالة اكتشاف أي قصور. لإيقاف التقييم وإعادة تشغيل الكمبيوتر، اضغط على <N>؛ وللمتابعة مع الاختبار التالي اضغط على <Y>؛ ولإعادة اختبار المكونات المتعطلة اضغط على <R>.
- في حالة اكتشاف أي قصور أثناء Pre-boot System Assessment (تقييم النظام قبل التمهيد)، دَوّن رمز (رموز) الخطأ واتصل بـ Dell.

وفي حالة اكتمال Pre-boot System Assessment (تقييم النظام قبل التمهيد) بنجاح، ستظهر لك الرسالة التالية: Booting Dell Diagnostic Utility Partition. Press any key to continue. (اضغط على أي مفتاح للمتابعة تمهيد قسم أداة التشخيص من Dell).

4 اضغط على أي مفتاح لبدء تشغيل Dell Diagnostics من قسم أداة التشخيص المساعدة على محرك القرص الصلب الخاص بك.

بدء تشغيل Dell Diagnostics من وسائط Drivers and Utilities (برامج التشغيل والأدوات المساعدة)

- 1 أدخل وسائط *Drivers and Utilities* (برامج التشغيل والأدوات المساعدة).
- 2 أوقف تشغيل الكمبيوتر وأعد تشغيله مرة أخرى.
عند ظهور شعار DELL اضغط على <F12> على الفور.
- 3 عند ظهور قائمة أجهزة التمهيد، قم بتمييز **IDE CD-ROM Device CD/DVD/CD-RW Drive** (محرك أقراص IDE CD-ROM بالجهاز و CD/DVD/CD-RW) ثم اضغط على <Enter>.
- 4 حدد خيار **Boot from CD-ROM** (التمهيد من القرص المضغوط) من القائمة التي تظهر ثم اضغط على <Enter>.
- 5 اكتب 1 لبدء تشغيل القائمة ثم اضغط على <Enter> للاستمرار.
- 6 حدد **Run the 32 Bit Dell Diagnostics** (تشغيل 32 Dell Diagnostics بت) من القائمة المرقمة. إذا ظهر في القائمة إصدارات متعددة، حدد الإصدار الذي يتناسب مع الكمبيوتر الخاص بك.
- 7 عندما تظهر شاشة **Main Menu** (القائمة الرئيسية) لـ Dell Diagnostics، حدد الاختبار الذي ترغب في إجرائه.

Dell™ Technical Update Service

تقدم خدمة Dell Technical Update (التحديث الفني من Dell)، إعلاناً وصفيًا عن طريق البريد الإلكتروني، بتحديثات البرامج والأجهزة الخاصة بجهاز الكمبيوتر. وهذه الخدمة مجانية ويمكنك تخصيصها بالنسبة للمحتوى والتنسيق وعدد مرات استلام الإعلانات.

للتسجيل في خدمة Dell Technical Update، انتقل إلى <http://support.dell.com/technicalupdate>.

Dell Diagnostics

قم بملء قائمة تدقيق التشخيص (انظر "قائمة تدقيق التشخيص" في صفحة 150) أثناء قيامك باستكمال هذه الفحوصات.

تنبيه: قبل الشروع في أي إجراء من الإجراءات الموضحة في هذا القسم، اتبع إرشادات الأمان الموضحة في دليل معلومات المنتج. 

متى ينبغي استخدام Dell Diagnostics

إذا واجهت مشكلة في الكمبيوتر الخاص بك، قم بإجراء الفحوصات المذكورة في "مشاكل البرامج وعدم الاستجابة" في صفحة 87 وقم بتشغيل Dell Diagnostics قبل الاتصال بشركة Dell للحصول على المساعدة الفنية.

يوصى بطباعة هذه الإجراءات قبل الشروع في الفحص.

إشعار: يعمل Dell Diagnostics على أجهزة الكمبيوتر الخاصة بـ Dell™ فقط. 

ملاحظة: وسائط *Drivers and Utilities* (برامج التشغيل والأدوات المساعدة) اختيارية وقد لا يتم شحنها مع جهاز الكمبيوتر الخاص بك. 

قم بالدخول إلى برنامج إعداد النظام (انظر "برنامج إعداد النظام" في صفحة 101)، وقم بمراجعة معلومات تهيئة جهاز الكمبيوتر والتأكد من أن الجهاز الذي ترغب في اختباره معروفاً في برنامج إعداد النظام ونشطاً.

ابدأ تشغيل Dell Diagnostics من القرص الصلب أو وسائط *Drivers and Utilities* (برامج التشغيل والأدوات المساعدة).

بدء تشغيل Dell Diagnostics من القرص الصلب

يوجد Dell Diagnostics في قسم مخفي خاص بأداة التشخيص المساعدة على محرك القرص الصلب.

ملاحظة: إذا لم يستطع الكمبيوتر الخاص بك عرض صورة الشاشة، اتصل بشركة Dell (انظر "الاتصال بـ Dell" في صفحة 151). 

1 إذا كان الكمبيوتر متصلاً بجهاز توصيل (تم توصيله)، فقم بإلغاء توصيله. انظر الوثائق الواردة مع جهاز التوصيل لمعرفة الإرشادات. تأكد من أن الكمبيوتر متصل بمأخذ تيار كهربائي يعمل بكفاءة.

2 قم بتشغيل (أو إعادة تشغيل) الكمبيوتر الخاص بك.

3 يمكن استدعاء Diagnostics بإحدى طريقتين:

a عند ظهور شعار DELL™، اضغط على <F12> على الفور. حدد Diagnostics من قائمة التمهيد واضغط على <Enter>.

ملاحظة: إذا انتظرت طويلاً وظهر شعار نظام التشغيل، واصل الانتظار حتى ترى سطح مكتب Microsoft® Windows®؛ ثم قم بإيقاف تشغيل جهاز الكمبيوتر وأعد المحاولة مرة أخرى. 

ملاحظة: قبل محاولة إجراء الخيار ب، يجب فصل الطاقة تماماً عن جهاز الكمبيوتر. 

b اضغط مع الاستمرار على مفتاح <Fn> أثناء تشغيل الكمبيوتر.

ملاحظة: إذا ظهرت رسالة تعلمك بتعذر العثور على قسم أداة التشخيص، فقم بتشغيل Dell Diagnostics من وسائط *Drivers and Utilities* (برامج التشغيل والأدوات المساعدة). 

نمط المصباح	وصف المشكلة	الحل المقترح
	يتم اكتشاف وحدات الذاكرة، ولكن حدث خلل في إحدى وحدات الذاكرة.	<ul style="list-style-type: none"> • في حالة تركيب وحدتين أو أكثر من وحدات الذاكرة، قم بإزالة الوحدات، ثم أعد تركيب وحدة واحدة وأعد تشغيل الكمبيوتر. إذا بدأ تشغيل الكمبيوتر بالشكل العادي، فتابع تركيب المزيد من وحدات الذاكرة (واحدة في كل مرة) حتى تحدد الوحدة التي بها الخلل أو أعد تركيب الوحدات بدون أخطاء (انظر "الذاكرة" في صفحة 119). • إذا كان متاحًا، قم بتركيب ذاكرة سليمة من نفس النوع في الكمبيوتر (انظر "الذاكرة" في صفحة 119). • إذا استمرت المشكلة، فاتصل بدعم Dell.
	حدث خلل في لوحة النظام.	<ul style="list-style-type: none"> • اتصل بدعم Dell.
	احتمال حدوث خلل في المعالج.	<ul style="list-style-type: none"> • قم بإعادة تركيب المعالج (انظر "الذاكرة" في صفحة 119). • إذا استمرت المشكلة، فاتصل بدعم Dell.
	احتمال حدوث خلل في بطاقة الرسومات/الفيديو.	<ul style="list-style-type: none"> • أعد تركيب بطاقات الرسومات. • إذا كان متاحًا، قم بتركيب بطاقة رسومات سليمة في الكمبيوتر. • إذا استمرت المشكلة، فاتصل بدعم Dell.
	احتمال حدوث خلل في شاشة LCD.	<ul style="list-style-type: none"> • أعد تركيب كابل شاشة LCD (انظر دليل الخدمة الخاص بالكمبيوتر). • إذا استمرت المشكلة، فاتصل بدعم Dell.
	احتمال حدوث خلل في لوحة المفاتيح.	<ul style="list-style-type: none"> • أعد تركيب لوحة المفاتيح (انظر "لوحة المفاتيح" في صفحة 115). • إذا كان متاحًا، قم بتوصيل لوحة مفاتيح خارجية. • إذا استمرت المشكلة، فاتصل بدعم Dell.
	احتمال حدوث خلل في المودم.	<ul style="list-style-type: none"> • إذا كان متاحًا، قم بتركيب مودم سليم في الكمبيوتر. • إذا استمرت المشكلة، فاتصل بدعم Dell.



استكشاف الأخطاء وإصلاحها



مصابيح التشخيص

⚠ تنبيه: قبل الشروع في أي إجراء من الإجراءات الموضحة في هذا القسم، اتبع إرشادات الأمان التي تم شحنها مع الكمبيوتر الخاص بك. يتضمن الكمبيوتر ثلاثة مصابيح لحالة لوحة المفاتيح موجودة أعلى لوحة المفاتيح. أثناء التشغيل العادي، تعرض مصابيح حالة لوحة المفاتيح الحالة الحالية (تشغيل أو إيقاف تشغيل) لميزات Num Lock (قفل لوحة الأرقام) و Caps Lock (قفل الأحرف الكبيرة) و Scroll Lock (قفل التمرير). إذا بدأ تشغيل الكمبيوتر بدون أخطاء، فستومض المصابيح، ثم تنطفئ بعد ذلك. أما إذا تعطل الكمبيوتر، فبإمكانك استخدام حالة المصابيح للمساعدة في تحديد المشكلة.

✍ لائحة: بعد إتمام الكمبيوتر لاختبار POST، من الممكن أن يظل مصباح Num Lock مضيئاً، وذلك حسب إعدادات BIOS لديك. للمزيد من المعلومات حول استخدام برنامج إعداد النظام، انظر "برنامج إعداد النظام" في صفحة 101.

رموز مصابيح التشخيص أثناء اختبار POST

لاستكشاف وحل أي مشكلة مع جهاز الكمبيوتر، لاحظ تتابع مصابيح حالة لوحة المفاتيح بالترتيب من اليسار إلى اليمين (Num Lock ثم Caps Lock ثم Scroll Lock). إذا تعطل الكمبيوتر عن العمل، فستعرض المصابيح الخاصة بالحالة، سواء تشغيل  أو إيقاف تشغيل  أو مبيض .

نمط المصباح	وصف المشكلة	الحل المقترح
  	لم يتم اكتشاف وحدات ذاكرة.	<ul style="list-style-type: none"> • في حالة تركيب وحدتين أو أكثر من وحدات الذاكرة، قم بإزالة الوحدات، ثم أعد تركيب وحدة واحدة وأعد تشغيل الكمبيوتر. إذا بدأ تشغيل الكمبيوتر بالشكل العادي، فتابع تركيب المزيد من وحدات الذاكرة (واحدة في كل مرة) حتى تحدد الوحدة التي بها الخلل أو أعد تركيب الوحدات بدون أخطاء (انظر "الذاكرة" في صفحة 119). • إذا كان متاحاً، قم بتركيب ذاكرة سليمة من نفس النوع في الكمبيوتر (انظر "الذاكرة" في صفحة 119). • إذا استمرت المشكلة، فاتصل بدعم Dell.

- 5 إذا كانت البكرات الموجودة داخل موضع الكرة متسخة، فقم بتنظيف البكرات باستخدام ممسحة قطنية مبللة بقليل من كحول الأيزوبروبيل.
- 6 أعد وضع البكرات في مواضعها في حالة تغير أماكنها. تأكد من عدم ترك زغب من الممسحة على البكرات.
- 7 أعد وضع الكرة وحلقة الاحتجاز وأدر حلقة الاحتجاز في اتجاه عقارب الساعة حتى تسمع صوت "طقطقة" تثبيتها في مكانها.

تنظيف ماوس ضوئي

قم بتنظيف الغلاف الخارجي للماوس باستخدام قطعة قماش مبللة بمحلول تنظيف مخفف.

محرك الأقراص المرنة

- ← **إشعار:** لا تحاول تنظيف رؤوس المحرك بممسحة. فقد تتسبب عن غير قصد في تغيير أماكن الرؤوس، مما يؤدي إلى إعاقة محرك الأقراص عن العمل.
- قم بتنظيف محرك الأقراص المرنة باستخدام أحد أطعم التنظيف المتاحة في الأسواق. تشتمل هذه الأطعم على أقراص مرنة مُعالجة مسبقاً لإزالة الأوساخ التي تتجمع أثناء التشغيل العادي.

أقراص CD وDVD

- ← **إشعار:** استخدم الهواء المضغوط دائماً لتنظيف العدسات في محرك أقراص CD/DVD، واتبع الإرشادات الواردة مع منتج الهواء المضغوط. لا تقم أبداً بلمس العدسات الموجودة في محرك الأقراص.
- حاول تنظيف الأقراص إذا لاحظت مشاكل، مثل التخطي في خاصية إعادة تشغيل أقراص CD وأقراص DVD.
- 1 امسك القرص من حافته الخارجية. ويمكنك أيضاً لمس الحافة الداخلية لفتحة المنتصف.
- ← **إشعار:** لتفادي تعرض سطح القرص للتلف، تجنب مسح القرص بحركة دائرية.
- 2 امسح الجزء السفلي للقرص (الجانب الخالي من الملصقات) باستخدام قطعة قماش ناعمة وخالية من الوبر في خط مستقيم من المركز إلى الحافة الخارجية للقرص.
- حاول استخدام الماء أو محلول مخفف من الماء والصابون لإزالة الأوساخ الصعبة. كما يمكنك أيضاً شراء المنتجات التجارية التي تعمل على تنظيف الأقراص وتوفر لها بعض الحماية من الأتربة وبصمات الأصابع والخدوش. كما تعد منتجات تنظيف أقراص CD آمنة للاستخدام مع أقراص DVD.

تنظيف جهاز الكمبيوتر

⚠ تنبيه: قبل الشروع في أي إجراء من الإجراءات الموضحة في هذا القسم، اتبع إرشادات الأمان الموضحة في دليل معلومات المنتج.

الكمبيوتر ولوحة المفاتيح وشاشة العرض

⚠ تنبيه: قبل تنظيف الكمبيوتر، قم بفصل الكمبيوتر من مأخذ التيار الكهربائي وإزالة أية بطاريات مُركبة. استخدم قطعة قماش ناعمة مبللة بالماء لتنظيف الكمبيوتر. لا تستخدم المنظفات السائلة أو البخاخة، التي قد تحتوي على مواد قابلة للاشتعال.

- استخدم علبة من الهواء المضغوط لإزالة الأتربة التي تتجمع بين مفاتيح لوحة المفاتيح.
- ➡ **إشعار:** لتفادي تعرض الكمبيوتر أو شاشة العرض للتلوث، لا تقم برش محلول التنظيف مباشرة على شاشة العرض. لا تستخدم إلا المنتجات المصممة خصيصًا لتنظيف شاشات العرض، واتبع الإرشادات الواردة مع المنتج.
- قم بترطيب قطعة قماش ناعمة وخالية من الوبر بالماء أو بمنظف خاص بشاشات العرض وامسح الشاشة حتى يتم تنظيفها.
- ➡ **إشعار:** لمنع تعرض الطبقة الواقية من الوهج للتلوث، لا تمسح شاشة العرض باستخدام الصابون أو الكحول.
- قم بترطيب قطعة قماش ناعمة وخالية من الوبر بالماء، وامسح بها الكمبيوتر ولوحة المفاتيح. لا تدع الماء يتسرب من قطعة القماش بين لوحة اللمس ومسند راحة اليد المحيط بها.
- لتنظيف الشاشة، قم بترطيب قطعة قماش ناعمة ونظيفة بالماء. كما يمكنك استخدام نسيج أو محلول مناسب وخصص لتنظيف الشاشات يناسب طبقة الشاشة المضادة للكهرباء الاستاتيكية.
- قم بمسح لوحة المفاتيح والكمبيوتر والأجزاء البلاستيكية للشاشة بقطعة قماش نظيفة وناعمة تم ترطيبها بمحلول يتكون من ثلاثة أجزاء ماء وجزء واحد من سائل تنظيف الصحون.
- لا تتفق قطعة القماش في الماء أو تسمح بتسرب الماء داخل جهاز الكمبيوتر أو لوحة المفاتيح.

لوحة اللمس

- 1 قم بإيقاف تشغيل الكمبيوتر.
- 2 افصل أي أجهزة متصلة عن الكمبيوتر وعن مأخذ التيار الكهربائي.
- 3 قم بإزالة أية بطاريات مثبتة (انظر "استبدال البطارية" في صفحة 33).
- 4 قم بترطيب قطعة قماش ناعمة وخالية من الوبر بالماء، ثم امسح سطح لوحة اللمس برفق. لا تدع الماء يتسرب من قطعة القماش بين لوحة اللمس ومسند راحة اليد المحيط بها.

الماوس

➡ **إشعار:** افصل الماوس عن الكمبيوتر قبل تنظيف الماوس.
إذا كان مؤشر الشاشة غير ظاهر أو يتحرك على نحو غريب، فقم بتنظيف الماوس.

تنظيف ماوس غير ضوئي

- 1 قم بتنظيف الجزء الخارجي من الماوس بقطعة قماش بعد ترطيبها بمحلول تنظيف مخفف.
- 2 أدر حلقة الاحتجاز الموجودة في الجزء السفلي من الماوس في عكس اتجاه عقارب الساعة، ثم أخرج الكرة.
- 3 امسح الكرة بقطعة قماش نظيفة خالية من الوبر.
- 4 انفخ بحرص في موضع الكرة أو استخدم علبة من الهواء المضغوط لإزالة الأتربة والوبر.

في حال فقد أو سرقة جهاز الكمبيوتر الخاص بك

- اتصل بالجهة المكلفة بتطبيق القوانين للإبلاغ عن جهاز الكمبيوتر المفقود أو المسروق. واحرص على تزويدهم بعلامة الخدمة المميزة لجهاز الكمبيوتر الخاص بك عند إدلائك بأوصافه. اطلب تعيين رقم لهذه القضية وقم بتدوينه، بالإضافة إلى تدوين اسم الجهة المختصة بتطبيق القانون وعنوانها ورقم هاتفها. واحصل على اسم ضابط التحقيق إذا أمكن.
 - ✍ **ملاحظة:** إذا كنت على علم بالمكان الذي فقد به الجهاز أو سُرِق، فالرجاء الاتصال بالجهة المختصة بتطبيق القوانين في هذه المنطقة. وإذا كنت لا تعلم المكان على وجه التحديد، فاتصل بالجهة المختصة بتطبيق القوانين في المنطقة التي تقيم بها.
 - إذا كانت ملكية جهاز الكمبيوتر تعود إلى إحدى الشركات، يرجى إبلاغ مكتب أمن الشركة.
 - الرجاء الاتصال بخدمة العملاء في شركة Dell للإبلاغ عن جهاز الكمبيوتر المفقود. قم بتزويدهم بعلامة الخدمة المميزة لجهاز الكمبيوتر ورقم القضية واسم الجهة المختصة بتطبيق القوانين التي قدمت إليها البلاغ بخصوص الكمبيوتر المفقود وعنوانها ورقم هاتفها. وزودهم باسم ضابط التحقيق إذا أمكن.
- سيقوم ممثل خدمة العملاء التابع لشركة Dell بتسجيل البلاغ الذي تقدمت به تحت علامة الخدمة الخاصة بجهاز الكمبيوتر وتسجيل الكمبيوتر باعتباره مفقوداً أو مسروفاً. إذا اتصل أحد الأشخاص بشركة Dell طلباً للمساعدة الفنية وقدم إليهم علامة الخدمة الخاصة بجهاز الكمبيوتر الخاص بك، فسيتم التعرف تلقائياً على جهاز الكمبيوتر باعتباره مفقوداً أو مسروفاً. وسيحاول ممثل الخدمة الحصول على رقم هاتف الشخص المتصل وعنوانه. ثم ستنصل شركة Dell بالجهة المختصة بتطبيق القوانين التي قدمت إليها البلاغ بخصوص جهاز الكمبيوتر المفقود.

برنامج إدارة الحماية

يتم تصميم برنامج إدارة الحماية للاستفادة من أربع ميزات مختلفة لمساعدتك على حماية الكمبيوتر الخاص بك:

- إدارة تسجيل الدخول
- مصادقة قبل التمهيد (استخدام قارئ بصمة الإصبع أو البطاقة الذكية أو كلمة المرور)
- التشفير
- إدارة المعلومات الخاصة

تنشيط برنامج إدارة الأمان

 **ملاحظة:** يجب عليك أن تقوم أولاً بتمكين TPM (وحدة البرنامج الأساسي الموثوق به) حتى يتوافر لبرنامج إدارة الأمان العمل بفعالية كاملة.

1 تمكين ميزة TPM (انظر "تمكين ميزة TPM" في صفحة 68).

2 قم بتحميل برنامج إدارة الأمان:

- قم بتشغيل (أو إعادة تشغيل) الكمبيوتر الخاص بك.
- عند ظهور شعار DELL™، اضغط على <F2> على الفور. إذا انتظرت وقتاً طويلاً وظهر شعار Windows، استمر في الانتظار حتى ترى سطح مكتب Windows. وبعد ذلك، قم بإيقاف تشغيل الكمبيوتر والمحاولة مرة أخرى.
- من القائمة المنسدلة، حدد **Wave EMBASSY Trust Suite** (مجموعة برامج Wave EMBASSY Trust) ثم اضغط على <Enter> لإنشاء رموز لمكونات البرنامج على سطح مكتب الكمبيوتر.
- اضغط على <Esc> لإنهاء برنامج الإعداد.
- إذا تمت مطالبتك بذلك، انقر فوق **Save/Exit** (حفظ/إنهاء).

استخدام برنامج إدارة الحماية

لمزيد من المعلومات حول كيفية استخدام البرنامج وميزات الحماية المختلفة، انظر دليل بدء التشغيل الخاص بهذا البرنامج:

انقر فوق **Start** (ابدأ) ← **All Programs** (كل البرامج) ← **Getting Started Guide Wave EMBASSY Trust Suite** (دليل بدء التشغيل).

برنامج تعقب الكمبيوتر

قد يتيح لك برنامج تعقب الكمبيوتر إمكانية تحديد مكان جهاز الكمبيوتر الخاص بك في حالة تعرضه للسرقة أو السرقة. هذا البرنامج اختياري ويمكن شراؤه عند طلبك لجهاز Dell™، أو يمكنك الاتصال بممثل مبيعات شركة Dell للحصول على معلومات حول ميزة الأمان هذه.

 **ملاحظة:** قد لا يتوفر برنامج تعقب الكمبيوتر في بعض الدول.

 **ملاحظة:** إذا كان لديك برنامج تعقب للكمبيوتر وتعرض جهاز الكمبيوتر الخاص بك للسرقة، فيجب عليك الاتصال بالشركة التي توفر خدمة التعقب للإبلاغ عن جهاز الكمبيوتر المفقود.

ملاحظة: توفر كلمة مرور المسؤول حق الوصول إلى جهاز الكمبيوتر، ولكنها لا توفر حق الوصول إلى محرك القرص الصلب، وذلك عند تعيين كلمة مرور لمحرك القرص الصلب.

وحدة البرنامج الأساسي الموثوق به (TPM)

ملاحظة: أجهزة الكمبيوتر التي يتم شحنها إلى الصين غير مزودة بميزة TPM.

ملاحظة: قد لا تكون ميزة TPM مدعومة في كافة الدول.

ملاحظة: تدعم ميزة TPM (وحدة البرنامج الأساسي الموثوق به) التشفير فقط إذا كان نظام التشغيل يدعم TPM. للمزيد من المعلومات، انظر وثائق برنامج TPM (وحدة البرنامج الأساسي الموثوق به) وملفات التعليمات الواردة مع البرنامج.

TPM (وحدة البرنامج الأساسي الموثوق به) هي إحدى مزايا الحماية التي تعتمد على الأجهزة ويمكن استخدامها لإنشاء وإدارة مفاتيح التشفير التي يتم تكوينها بواسطة الكمبيوتر. عند دمجها مع برنامج الحماية، تقوم وحدة البرنامج الأساسي الموثوق به (TPM) بتحسين شبكة الاتصال الموجودة وحماية الكمبيوتر بتمكين بعض المزايا مثل إمكانات حماية الملف وحماية البريد الإلكتروني. يتم تمكين ميزة TPM (وحدة البرنامج الأساسي الموثوق به) بواسطة خيار إعداد النظام.

إشعار: لحماية بيانات TPM (وحدة البرنامج الأساسي الموثوق به) ومفاتيح التشفير، اتبع إجراءات النسخ الاحتياطي التي تم توثيقها في دليل بدء تشغيل مؤسسة البرمجيات الآمنة *Broadcom*. في حالة عدم اكتمال النسخ الاحتياطي أو فقدانها أو تلفها، فلن تتمكن شركة Dell من المساعدة في استرداد البيانات المشفرة.

تمكين ميزة TPM

1 تمكين برنامج TPM:

- أعد تشغيل الكمبيوتر واضغط على <F2> أثناء Power On Self Test (اختبار التشغيل الذاتي) لدخول برنامج إعداد النظام.
- حدد **Security (حماية) ← TPM Security (حماية TPM)** واضغط على <Enter>.
- من **TPM Security (أمان TPM)**، حدد **On (تشغيل)**.
- اضغط على <Esc> لإنهاء برنامج الإعداد.
- إذا تمت مطالبتك بذلك، انقر فوق **Save/Exit (حفظ/إنهاء)**.

2 تنشيط برنامج إعداد TPM (وحدة البرنامج الأساسي الموثوق به):

- أعد تشغيل الكمبيوتر واضغط على <F2> أثناء Power On Self Test (اختبار التشغيل الذاتي) لدخول برنامج إعداد النظام.
- حدد **Security (حماية) ← TPM Activation (تنشيط TPM)** واضغط على <Enter>.
- تحت **TPM Activation (تنشيط TPM)**، حدد **Activate (تنشيط)** واضغط على <Enter>.

ملاحظة: لا تحتاج إلى تنشيط البرنامج سوى مرة واحدة فقط.

- فور اكتمال العملية، يقوم الكمبيوتر إما بإعادة التشغيل تلقائيًا أو مطالبتك بإعادة تشغيل الكمبيوتر الخاص بك.

لإضافة أو تغيير كلمات المرور، قم بالوصول إلى **User Accounts** (حسابات المستخدم) من **Control Panel** (لوحة التحكم). إذا قمت بتعيين كلمة مرور المسؤول، فبإمكانك استخدامها بدلاً من كلمة المرور الرئيسية. لا يطلب منك جهاز الكمبيوتر كلمة مرور المسؤول على وجه التحديد.

استخدام كلمة مرور المسؤول

تم تصميم كلمة مرور المسؤول لمنح مسؤولي النظام أو الفنيين المختصين بالخدمة حق الوصول إلى أجهزة الكمبيوتر من أجل إصلاحها أو إعادة تهيئتها. يستطيع المسؤولون أو الفنيون تعيين كلمات مرور مسؤول متطابقة لمجموعات من أجهزة الكمبيوتر، وهو ما يتيح لك فرصة تعيين كلمة مرور رئيسية فريدة.

لتعيين كلمات مرور المسؤول أو تغييرها، قم بالوصول إلى **User Accounts** (حسابات المستخدم) من **Control Panel** (لوحة التحكم).

عند تعيين كلمة مرور المسؤول، يصبح خيار **Configure Setup** (تهيئة الإعداد) متاحاً في إعداد النظام. يتيح لك خيار **Configure Setup** (تهيئة الإعداد) فرصة قصر حق الوصول إلى إعداد النظام بنفس الطريقة التي تعمل بها كلمة المرور الرئيسية على حظر الوصول إلى جهاز الكمبيوتر.

يمكن استخدام كلمة مرور المسؤول بدلاً من كلمة المرور الرئيسية. يمكنك إدخال كلمة مرور المسؤول متى طلب منك إدخال كلمة المرور الرئيسية.

 **إشعار:** إذا قمت بتعطيل كلمة مرور المسؤول، فسيتم أيضاً تعطيل كلمة المرور الرئيسية.

 **ملاحظة:** توفر كلمة مرور المسؤول حق الوصول إلى جهاز الكمبيوتر، ولكنها لا توفر حق الوصول إلى محرك القرص الصلب، وذلك عند تعيين كلمة مرور لمحرك القرص الصلب.

إذا نسيت كلمة المرور الرئيسية ولم يكن لديك كلمة مرور مسؤول معينة، أو إذا قمت بتعيين كلاً من كلمة المرور الرئيسية وكلمة مرور المسؤول ولكنك نسيتهما، فالرجاء الاتصال بمسؤول النظام أو الاتصال بشركة Dell (انظر "الحصول على المساعدة" في صفحة 147).

استخدام كلمة مرور محرك القرص الصلب

تساعد كلمة مرور محرك القرص الصلب على حماية البيانات المخزنة على محرك القرص الصلب من الوصول غير المصرح به.

لتعيين أو تغيير كلمة مرور محرك القرص الصلب، قم بالدخول إلى إعداد النظام (انظر "برنامج إعداد النظام" في صفحة 101).

بعد تعيين كلمة مرور محرك القرص الصلب، يجب عليك إدخالها في كل مرة تقوم فيها بتشغيل جهاز الكمبيوتر وفي كل مرة تقوم خلالها باستعادة جهاز الكمبيوتر إلى التشغيل العادي من وضع الانتظار.

إذا تم تمكين كلمة مرور محرك القرص الصلب، فيجب عليك إدخالها في كل مرة تقوم فيها بتشغيل جهاز الكمبيوتر: تظهر رسالة تطلب منك إدخال كلمة مرور محرك القرص الصلب.

للمتابعة، قم بإدخال كلمة المرور الخاصة بك (يجب ألا تزيد عن ثمانية أحرف) واضغط على **<Enter>**.

إذا لم تقم بإدخال كلمة المرور خلال دقيقتين، فسيعود جهاز الكمبيوتر إلى حالة التشغيل السابقة.

إذا قمت بإدخال كلمة مرور خاطئة، فستظهر رسالة تخبرك أن كلمة المرور غير صالحة. اضغط على **<Enter>** لإعادة المحاولة.

إذا لم تقم بإدخال كلمة المرور الصحيحة بعد ثلاث محاولات، سيحاول جهاز الكمبيوتر التشغيل من جهاز آخر قابل للتمهيد، إذا كان خيار **Boot**

First Device (تمهيد الجهاز الأول) في إعداد النظام قد تم تعيينه بحيث يسمح ببدء التشغيل من جهاز آخر. لكن إذا لم يكن خيار **Boot First Device** (تمهيد الجهاز الأول) قد تم تعيينه بحيث يسمح لجهاز الكمبيوتر ببدء التشغيل من جهاز آخر، فإن جهاز الكمبيوتر يعود إلى حالة التشغيل التي كان عليها بادئ الأمر عند تشغيله.

إذا كانت كل من كلمة مرور محرك القرص الصلب وكلمة مرور محرك القرص الخارجي وكلمة المرور الرئيسية متطابقة، فسيطلب منك جهاز الكمبيوتر إدخال كلمة المرور الرئيسية فقط. أما إذا كانت كلمة مرور محرك القرص الصلب مختلفة عن كلمة المرور الرئيسية، فسيطلب منك جهاز الكمبيوتر إدخال كلتا الكلمتين. اختلاف كلمتي المرور يوفر أماناً أكبر.

حول كلمات المرور

ملاحظة: يتم تعطيل كلمات المرور عند استلام جهاز الكمبيوتر.

تعمل كلمة المرور الرئيسية (كلمة مرور النظام) وكلمة مرور المسؤول وكلمة مرور محرك القرص الصلب على منع الوصول غير المصرح به إلى جهاز الكمبيوتر الخاص بك بطرق مختلفة. يحدد الجدول التالي أنواع وميزات كلمات المرور المتاحة على الكمبيوتر الخاص بك.

نوع كلمة المرور	الميزات
الرئيسية (أو النظام)	• تحمي جهاز الكمبيوتر من الوصول غير المصرح به
المسؤول	• تمنح مسؤولي النظام أو الفنيين المختصين بالخدمة حق الوصول إلى أجهزة الكمبيوتر بغرض إصلاحها أو إعادة تهيئتها
	• تتيح لك قصر حق الوصول إلى إعداد النظام بنفس الطريقة التي تعمل بها كلمة المرور الرئيسية على قصر الوصول إلى جهاز الكمبيوتر
	• يمكن استخدامها بدلاً من كلمة المرور الرئيسية
محرك القرص الصلب	• تساعد على حماية البيانات الموجودة على محرك القرص الصلب من الوصول غير المصرح به

ملاحظة: لا تدعم بعض محركات الأقراص الصلبة كلمات المرور الخاصة بمحرك القرص الصلب.

ملاحظة: توفر كلمات المرور مستوى عالي من الأمان للبيانات المخزنة على جهاز الكمبيوتر أو محرك القرص الصلب الخاص بك. ومع ذلك، فهي ليست مضمونة. لأسباب تتعلق بالأمان، يتم شحن Dell Latitude™ D630/630c مع قارئ البطاقة الذكية.

عند استخدام كلمات المرور، لا بد من مراعاة الإرشادات التالية:

- اختيار كلمات مرور يمكنك تذكرها، ولكن ليست سهلة بحيث يمكن تخمينها. على سبيل المثال، لا تستخدم أسماء أفراد العائلة أو الحيوانات الأليفة لتكون كلمات مرور.
- يوصى بعدم تدوين كلمات المرور. ولكن إذا قمت بتدوين كلمة المرور، فتأكد من حفظها في مكان آمن.
- لا تطلع الآخرين على كلمات المرور.
- تأكد من عدم وجود من يراقبك وأنت تكتب كلمة (كلمات) المرور الخاصة بك على الكمبيوتر.

إشعار: توفر كلمات المرور مستوى عالي من الأمان للبيانات المخزنة على جهاز الكمبيوتر أو محرك القرص الصلب الخاص بك. ومع ذلك، فهي ليست مضمونة. إذا كنت تحتاج للمزيد من الأمان، فاحصل على نماذج إضافية من الحماية واستخدمها، ومن أمثلة ذلك البطاقات الذكية أو برامج تشفير البيانات أو بطاقات PC Card المزودة بمزايا التشفير.

إذا نسيت أي من كلمات المرور الخاصة بك، فاتصل بشركة Dell (انظر "الاتصال بـ Dell" في صفحة 151). من أجل حمايتك، سيطلب منك موظفو الدعم الفني في شركة Dell إثبات هويتك للتأكد من أن الشخص المصرح له فقط هو الذي يمكنه استخدام جهاز الكمبيوتر.

استخدام كلمة المرور الرئيسية (أو كلمة مرور النظام)

تتيح لك كلمة المرور الرئيسية حماية جهاز الكمبيوتر من الوصول غير المصرح به.

عند تشغيل الكمبيوتر لأول مرة، يجب عليك تعيين كلمة مرور رئيسية عند المطالبة.

إذا لم تقم بإدخال كلمة المرور خلال دقيقتين، فسيعود جهاز الكمبيوتر إلى حالة التشغيل السابقة.

إشعار: إذا قمت بتعطيل كلمة مرور المسؤول، فسيتم أيضاً تعطيل كلمة المرور الرئيسية.



كلمات المرور

تحول كلمات المرور دون الوصول غير المصرح به إلى الكمبيوتر. عند استخدام كلمات المرور، لا بد من مراعاة الإرشادات التالية:

- اختيار كلمة مرور يمكنك تذكرها ولكن ليست سهلة بحيث يمكن تخمينها. على سبيل المثال، لا تستخدم أسماء أفراد العائلة أو الحيوانات الأليفة لتكون كلمات مرور.
- يوصى بعدم تدوين كلمة المرور الخاصة بك. ولكن إذا قمت بتدوين كلمة المرور، فتأكد من حفظها في مكان آمن.
- لا تطلع الآخرين على كلمة المرور الخاصة بك.
- تأكد من عدم وجود من يراقبك وأنت تكتب كلمة المرور على الكمبيوتر.

إشعار: توفر كلمات المرور مستوى عالي من الأمان للبيانات المخزنة على جهاز الكمبيوتر أو محرك القرص الصلب الخاص بك. ومع ذلك، فهي ليست مضمونة. إذا كنت تحتاج للمزيد من الأمان، فاحصل على نماذج إضافية من الحماية واستخدمها، ومن أمثلة ذلك البطاقات الذكية أو برامج تشفير البيانات أو بطاقات PC Card المزودة بمزايا التشفير.

استخدم خيار **User Accounts** (حسابات المستخدم) في **Control Panel** (لوحة التحكم) في نظام تشغيل **Microsoft® Windows®** لإنشاء حسابات مستخدم أو لتغيير كلمات المرور. فور إنشاء كلمة مرور للمستخدم، يجب إدخالها كل مرة تقوم فيها بتشغيل الكمبيوتر أو إلغاء تأمينه. إذا لم تقم بإدخال كلمة المرور خلال دقيقتين، فسيعود جهاز الكمبيوتر إلى حالة التشغيل السابقة.

راجع وثائق Windows، لمزيد من المعلومات.

حول البطاقات الذكية

إن البطاقات الذكية هي أجهزة محمولة على شكل بطاقة ائتمان ذات دوائر داخلية مدمجة. عادة ما يشتمل السطح العلوي للبطاقة الذكية على معالج مضمن تحت لوحة التلامس الذهبية. والتركيبية المكونة من الدوائر صغيرة الحجم والدوائر المدمجة تجعل البطاقات الذكية أدوات قيمة للحماية وتخزين البيانات والبرامج الخاصة. يمكن أن يؤدي استخدام البطاقات الذكية إلى تحسين حماية النظام بالجمع بين شيء يمتلكه المستخدم (البطاقة الذكية) وشيء يجب أن يعرفه المستخدم فقط (PIN) (رقم التعريف الشخصي) لتوفير مصادقة مستخدم أكثر أماناً من كلمات المرور وحدها.

تثبيت البطاقة الذكية

يمكنك تثبيت بطاقة ذكية في جهاز الكمبيوتر وهو قيد التشغيل. يكتشف الكمبيوتر وجود البطاقة تلقائياً.

لتثبيت البطاقة الذكية:

1 أمسك البطاقة بحيث تكون لوحة التلامس الذهبية مواجهة لأعلى وتشير نحو فتحة البطاقة الذكية.

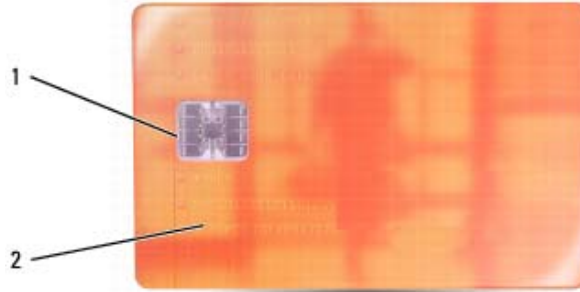

1 لوحة التلامس الذهبية 2 البطاقة الذكية (علوية)

2 قم بإدخال البطاقة الذكية في فتحة البطاقة الذكية حتى تستقر البطاقة تماماً في الموصل الخاص بها. ستبرز البطاقة الذكية بمقدار 1/2 بوصة تقريباً من الفتحة. توجد فتحة البطاقة الذكية أسفل فتحة بطاقة PC Card.

إذا شعرت بمقاومة شديدة للغاية، فلا تستخدم القوة في إدخال البطاقة. تأكد من اتجاه البطاقة، ثم أعد المحاولة.

10

تأمين جهاز الكمبيوتر

قفل كابل الحماية

ملاحظة: لا يرد جهاز الكمبيوتر مزوداً بقفل كابل الحماية.

قفل كابل الحماية هو جهاز لمكافحة السرقة يتوافر بالأسواق. لاستخدام القفل، قم بتركيبه في منفذ كابل الحماية على كمبيوتر Dell™ الخاص بك. للمزيد من المعلومات، انظر الإرشادات المرفقة مع الجهاز.

إشعار: قبل شراء جهاز مكافحة السرقة، تأكد من أنه سيعمل مع منفذ كابل الحماية الموجود على الكمبيوتر الخاص بك.



البطاقة الذكية

ملاحظة: للحصول على معلومات حول كيفية تأمين جهاز الكمبيوتر الخاص بك أثناء السفر، انظر "اصطحاب الكمبيوتر في السفر" في صفحة 137.

ملاحظة: قد لا تتوفر ميزة البطاقة الذكية في الكمبيوتر الخاص بك.

بطاقات ExpressCard

- 1 ضع بطاقة ExpressCard في المحول (يرفق المحول مع بطاقة ExpressCard).
- 2 قم بتثبيت بطاقة ExpressCard مع المحول بنفس الطريقة التي يتم بها تثبيت بطاقة PC Card. (انظر "بطاقات PC Card" في صفحة 59).



إزالة بطاقة أو بطاقة فارغة

⚠ تنبيه: قبل الشروع في أي إجراء من الإجراءات الموضحة في هذا القسم، اتبع إرشادات الأمان الموضحة في دليل معلومات المنتج.

➡ إشعار: انقر فوق الرمز  الموجود في شريط المهام لتحديد إحدى البطاقات وإيقاف تشغيلها قبل إزالتها من الكمبيوتر. إذا لم تتمكن من إيقاف البطاقة في أداة التهيئة المساعدة، فمن الممكن أن تفقد بيانات. لا تحاول إخراج البطاقة عن طريق سحب الكابل الخاص بها، إذا كان هناك كابل متصل. اضغط على القفل، ثم أزل البطاقة أو البطاقة الفارغة. قد تتطلب بعض الأقفال الضغط عليها مرتين: مرة لإخراج القفل، ثم مرة أخرى لإخراج البطاقة.

بطاقات ممتدة

تكون بطاقة PC Card الممتدة (على سبيل المثال، محول شبكة لاسلكي) أطول من بطاقة PC Card القياسية وتمتد خارج الكمبيوتر. اتبع هذه الإجراءات الاحتياطية عند استخدام بطاقات PC Card الممتدة:

- احرص على حماية الطرف المكشوف من البطاقة المثبتة. ارتطم طرف البطاقة قد يؤدي إلى تلف لوحة النظام.
- احرص دائماً على إزالة بطاقة PC Card الممتدة قبل وضع الكمبيوتر في حقيبة الحمل الخاصة به.

تنشيت بطاقة PC Card أو ExpressCard

يمكنك تنشيت بطاقة PC Card أو ExpressCard في الكمبيوتر أثناء تشغيله. يكتشف الكمبيوتر وجود البطاقة تلقائياً.

عادةً ما تكون بطاقات PC Card و ExpressCard مميزة برمز (مثل مثلث أو سهم) للإشارة إلى الطرف الذي يجب إدخاله في الفتحة. إن البطاقات مصممة بشكل يمنع إدخالها على نحو غير صحيح. راجع الوثائق الواردة مع البطاقة، إذا كان اتجاه البطاقة غير واضح.

⚠ تنبيه: قبل الشروع في أي إجراء من الإجراءات الموضحة في هذا القسم، اتبع إرشادات الأمان الموضحة في دليل معلومات المنتج.

بطاقة PC Card

1 أمسك البطاقة بحيث يشير رمز الاتجاه الموضح عليها إلى الفتحة مع توجيه الجانب العلوي من البطاقة لأعلى. قد يتطلب الأمر أن يكون المزلاج في وضع "الإدخال" قبل قيامك بإدخال البطاقة.

2 قم بإدخال البطاقة في الفتحة حتى تستقر تماماً في الموصل الخاص بها. إذا شعرت بمقاومة شديدة للغاية، فلا تستخدم القوة في إدخال البطاقة. تأكد من اتجاه البطاقة، ثم حاول مرة أخرى.



يتعرف الكمبيوتر على معظم بطاقات PC Card ويحمل برنامج تشغيل الجهاز الملائم تلقائياً. إذا طلب منك برنامج التهيئة تحميل برامج التشغيل الخاصة بالجهة المصنعة، فاستخدم القرص المرن أو القرص المضغوط الوارد مع بطاقة PC Card.

استخدام البطاقات

ملاحظة: الأجهزة الكهربائية والإلكترونية حساسة لتفريغ شحنة الكهرباء الاستاتيكية (ESD). في حالة حدوث تفريغ قوي للكهرباء الاستاتيكية (ESD)، يمكن أن يتعرض الجهاز لإعادة التعيين وقد يحاول برنامج الجهاز إعادة بدء التوصيل. إذا لم يعمل البرنامج بعد حدوث تفريغ للكهرباء الاستاتيكية، فقم بإعادة تشغيل برنامج المودم.

أنواع البطاقات

بطاقات PC Card

انظر "بطاقة PC Card" في صفحة 140 للمزيد من المعلومات حول بطاقات PC Card المدعومة.

ملاحظة: لا تُستخدم بطاقة PC Card كجهاز قابل للتمهيد.

تحتوي فتحة بطاقة PC Card على موصل واحد يدعم بطاقة مفردة من النوع I أو النوع II. تدعم فتحة بطاقة PC Card تقنية CardBus وبطاقات PC Card الممتدة. يدل "نوع" البطاقة على سمكها وليس وظيفتها.

بطاقات ExpressCard

انظر "بطاقة PC Card" في صفحة 140 للحصول على معلومات حول بطاقات ExpressCard المدعومة.

ملاحظة: لا تُستخدم بطاقة ExpressCard كجهاز قابل للتمهيد.

ترفع بطاقات ExpressCard مستوى تقنية بطاقة PC Card لتوفير وسيلة سريعة ومريحة لإضافة مزايا الذاكرة واتصالات الشبكة السلكية واللاسلكية (بما في ذلك اتصالات الشبكات المتنقلة واسعة النطاق [تُعرف أيضاً بـ WWAN]) والوسائط المتعددة والأمان إلى الكمبيوتر الخاص بك. لاستخدام بطاقة ExpressCard في فتحة بطاقة PC Card، يجب استخدام محول (اختياري).

البطاقات الذكية

توفر البطاقات الذكية أدوات قيّمة للأمان وتخزين البيانات والبرامج الخاصة (انظر "البطاقة الذكية" في صفحة 63).

بطاقات فارغة

يتم شحن جهاز الكمبيوتر الخاص بك مع بطاقات بلاستيكية فارغة مركبة في فتحات البطاقات. تحمي البطاقات الفارغة الفتحات غير المستخدمة من الأتربة والجسيمات الأخرى. احتفظ بالبطاقة الفارغة لاستخدامها أثناء عدم وجود بطاقة مركبة في الفتحات؛ فقد لا تتلاءم البطاقات الفارغة من أجهزة كمبيوتر أخرى مع الكمبيوتر الخاص بك.

لإزالة البطاقة الفارغة، انظر "إزالة بطاقة أو بطاقة فارغة" في صفحة 61.

نظام التشغيل Microsoft® Windows® XP

- 1 انقر فوق Start (ابدأ) ← Control Panel (لوحة التحكم) ← Appearance and Themes (المظهر والسمات).
- 2 من Pick a task... (انتقاء مهمة...)، انقر فوق Change the screen resolution (تغيير دقة الشاشة).
- 3 من Screen resolution (دقة الشاشة)، انقر واسحب الشريط لتقليل إعداد الدقة.
- 4 في القائمة المنسدلة تحت Color quality (جودة الألوان)، انقر فوق Medium (16 bit) (متوسط (16 بت)).
- 5 انقر فوق OK (موافق).

نظام التشغيل Microsoft Windows Vista®

- 1 انقر فوق الزر Start (ابدأ) في نظام Windows Vista، وانقر فوق Control Panel (لوحة التحكم) Appearance ← and Personalization (المظهر والإعداد الشخصي).
- 2 من Personalization (الإعداد الشخصي)، انقر فوق Adjust Screen Resolution (ضبط دقة الشاشة).
- 3 من Resolution (الدقة): انقر واسحب الشريط لتقليل إعداد الدقة.
- 4 في القائمة المنسدلة تحت Colors (الألوان)، انقر فوق Medium (16 bit) (متوسط (16 بت))، ثم انقر فوق OK (موافق).

- استخدم CD-RW فارغة للتدريب على تسجيل الأقراص المضغوطة حتى تألف تقنيات تسجيل الأقراص المضغوطة. إذا قمت بارتكاب خطأ، يمكنك مسح البيانات الموجودة على CD-RW والمحاولة مرة أخرى. يمكنك أيضاً استخدام CD-RW لاختبار مشاريع الملفات الموسيقية قبل تسجيل المشروع بصفة دائمة على CD-R فارغ.
- انظر موقع Sonic على الإنترنت على sonic.com للحصول على المزيد من المعلومات.

ضبط مستوى الصوت

 **ملاحظة:** عند كتم مكبرات الصوت، لن تسمع صوت تشغيل الوسائط.

- 1 افتح إطار **Volume Control** (التحكم في مستوى الصوت).
- 2 انقر واسحب الشريط الموجود في عمود **Volume Control** (التحكم في مستوى الصوت) وحركه لأعلى أو لأسفل لزيادة أو تقليل مستوى الصوت.

للحصول على المزيد من المعلومات حول خيارات التحكم في مستوى الصوت، انقر فوق **Help** (تعليمات) في إطار **Volume Control** (التحكم في مستوى الصوت).

يعرض **Volume Meter** (مقياس مستوى الصوت) مستوى الصوت الحالي، بما في ذلك كتم الصوت على جهاز الكمبيوتر الخاص بك. قم إما بالنقر فوق رمز **QuickSet** في شريط المهام وتحديد أو إلغاء تحديد **Disable On Screen Volume Meter** (تعطيل مقياس مستوى الصوت على الشاشة)، أو اضغط على أزرار التحكم في مستوى الصوت لتمكين أو تعطيل **Volume Meter** (مقياس مستوى الصوت) على الشاشة.

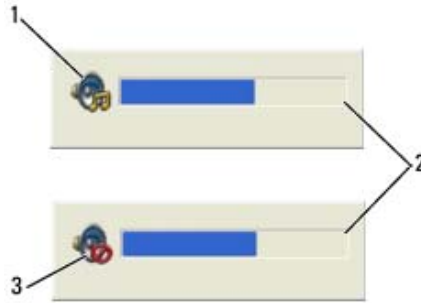

1 رمز مستوى الصوت 2 مقياس مستوى الصوت 3 رمز كتم الصوت

عند تمكين المقياس، قم بضبط مستوى الصوت باستخدام أزرار التحكم في مستوى الصوت.

للحصول على المزيد من المعلومات حول **QuickSet**، انقر بزر الماوس الأيمن فوق الرمز الموجود في شريط المهام، ثم انقر فوق **Help** (تعليمات).

ضبط الصورة

إذا ظهرت لك رسالة خطأ تفيد بأن استخدام درجة الدقة الحالية وعمق الألوان الحالي يستهلك مقداراً كبيراً جداً من الذاكرة، مما يحول دون تشغيل DVD، فقم بضبط خصائص شاشة العرض.

محركات الأقراص المضغوطة القابلة للكتابة

نوع الوسائط	قراءة	كتابة	قابلة لإعادة الكتابة
CD-R	نعم	نعم	لا
CD-RW	نعم	نعم	نعم

محركات DVD القابلة للكتابة

نوع الوسائط	قراءة	كتابة	قابلة لإعادة الكتابة
CD-R	نعم	نعم	لا
CD-RW	نعم	نعم	نعم
DVD+R	نعم	نعم	لا
DVD-R	نعم	نعم	لا
DVD+RW	نعم	نعم	نعم
DVD-RW	نعم	نعم	نعم
DVD+R DL	نعم	نعم	لا
DVD-R DL	ممكن	لا	لا
DVD-RAM	ممكن	لا	لا

نصائح مفيدة

- استخدم Microsoft® Windows® Explorer لسحب وإدراج ملفات في CD-R أو CD-RW فقط بعد بدء تشغيل Roxio Creator Plus وفتح مشروع Creator Plus.
- استخدم أقراص CD-Rs لإنشاء الأقراص الموسيقية المضغوطة التي ترغب في تشغيلها على الاستريو العادي. قد لا تعمل أقراص CD-RWs في معظم أجهزة الاستريو المنزلية أو الموجودة بالسيارات.
- لا يمكنك إنشاء أقراص DVD صوتية باستخدام Roxio Creator Plus.
- يمكن تشغيل ملفات MP3 الموسيقية فقط على مشغلات MP3 أو على أجهزة الكمبيوتر التي تشتمل على برنامج MP3 مثبت.
- قد لا تدعم مشغلات DVD المتاحة تجاريًا والمستخدمة في نظم المسرح المنزلي كافة تنسيقات DVD المتوفرة. للحصول على قائمة بالتنسيقات التي يدعمها مشغل DVD لديك، راجع الوثائق الواردة مع مشغل DVD الخاص بك أو اتصل بالجهة المصنعة.
- لا تقم بالكتابة على أقراص CD-R أو CD-RW فارغة إلى الحد الأقصى من المساحة، على سبيل المثال، لا تقم بنسخ ملف بحجم 650 ميغا بايت على قرص مضغوط فارغ بحجم 650 ميغا بايت. يحتاج محرك CD-RW إلى 1-2 ميغا بايت من المساحة الفارغة لالتهاء من التسجيل.

نسخ الوسائط

ملاحظة: تأكد من التقيد بجميع قوانين حقوق النشر عند قيامك بإنشاء وسائط.

ينطبق هذا القسم فقط على أجهزة الكمبيوتر التي تشتمل على محرك أقراص CD-RW أو DVD+/-RW أو DVD-RW/DVD (متعدد الوظائف).

ملاحظة: قد تختلف أنواع محركات الوسائط التي توفرها Dell وفقاً للدولة.

توضح الإرشادات التالية كيفية إنشاء نسخة باستخدام Roxio Creator Plus - إصدار Dell. يمكنك أيضاً استخدام Roxio Creator Plus لأغراض أخرى، مثل إنشاء أقراص موسيقية مضغوطة من الملفات الصوتية المخزنة على الكمبيوتر الخاص بك أو عمل نسخ احتياطية للبيانات الهامة. للحصول على التعليمات، قم بفتح Roxio Creator Plus، ثم انقر فوق رمز علامة الاستفهام الموجود في الزاوية العلوية اليمنى من الإطار.

كيفية نسخ الوسائط

ملاحظة: لا تستطيع المحركات متعددة الوظائف لأقراص CD-RW/DVD الكتابة على وسائط DVD. إذا كان لديك محرك أقراص CD-RW/DVD متعدد الوظائف وواجهت مشكلات في التسجيل، فتحقق من برامج تصحيح البرامج المتاحة على موقع الإنترنت الخاص بدعم Sonic على sonic.com.

يمكن لمحركات DVD القابلة للكتابة التي تم تثبيتها في أجهزة كمبيوتر Dell™ الكتابة والقراءة من وسائط DVD+/-R و DVD+/-RW و DVD+R DL (مزودة الطبقة)، لكن لا يمكنها الكتابة على وسائط DVD-RAM أو DVD-R DL وقد لا تتمكن من القراءة منها.

ملاحظة: تشتمل معظم أقراص DVD التجارية على تقنية حماية حقوق التأليف والنشر ولا يمكن نسخها باستخدام Roxio Creator Plus.

1 افتح برنامج Roxio Creator Plus.

2 أسفل علامة التبويب Copy (نسخ)، انقر فوق Disc Copy (نسخ القرص).

3 لنسخ الوسائط:

- إذا كان لديك محرك وسائط واحد، فتأكد من أن الإعدادات صحيحة، ثم انقر فوق زر Disc Copy (نسخ القرص). يقوم جهاز الكمبيوتر بالقراءة من الوسط الأصلي ثم نسخ البيانات إلى مجلد مؤقت على محرك القرص الصلب بالكمبيوتر لديك. عند المطالبة، أدخل وسط فارغ في المحرك ثم انقر فوق OK (موافق).
- إذا كان لديك محركان للوسائط، حدد المحرك الذي أدخلت الوسط الأصلي فيه، ثم انقر فوق Disc Copy (نسخ القرص). يقوم الكمبيوتر بنسخ البيانات من الوسط الأصلي إلى الوسط الفارغ. فور الانتهاء من نسخ الوسط الأصلي، يخرج الوسط الذي تم إنشاؤه تلقائياً.

استخدام وسائط فارغة

يمكن لمحركات CD-RW الكتابة على وسائط تسجيل القرص المضغوط فقط (بما في ذلك وسائط CD-RW عالية السرعة) في حين يمكن لمحركات DVD القابلة للكتابة للكتابة على كل من وسائط تسجيل الأقراص المضغوطة وأقراص DVD.

استخدم أقراص CD-R فارغة لتسجيل الموسيقى أو تخزين ملفات البيانات بصورة دائمة. بعد الوصول إلى سعة التخزين القصوى لـ CD-R، لا يمكنك الكتابة على CD-R مرة أخرى (راجع وثائق Sonic للمزيد من المعلومات). استخدم أقراص CD-RWs فارغة إذا كنت تخطط لمسح المعلومات الموجودة على القرص المضغوط أو إعادة كتابتها أو تحديثها فيما بعد.









يمكن استخدام أقراص DVD+/-Rs فارغة لتخزين قدر كبير من المعلومات بصفة دائمة. بعد أن تقوم بإنشاء قرص DVD+/-R، قد لا تتمكن من الكتابة على هذا القرص مرة أخرى إذا كان قد تم/استكمال أو/إغلاق القرص أثناء المرحلة النهائية من عملية إنشاء القرص. استخدم أقراص DVD+/-RWs فارغة إذا كنت تخطط لمسح المعلومات الموجودة على هذا القرص أو إعادة كتابتها أو تحديثها فيما بعد.

4 ادفع الدرج مرة أخرى في محرك الأقراص.











لتهيئة الوسط لتخزين البيانات أو لإنشاء وسائط موسيقى أو لنسخ وسائط، راجع برنامج الوسائط الوارد مع جهاز الكمبيوتر الخاص بك.

 **ملاحظة:** تأكد من اتباع جميع قوانين حقوق النشر عند قيامك بإنشاء وسائط.

يتضمن مشغل الأقراص المضغوطة الأزرار الأساسية التالية:

تشغيل.	
التحريك للخلف في المسار الحالي.	
إيقاف مؤقت.	
التحريك للأمام في المسار الحالي.	
إيقاف.	
الانتقال إلى المسار السابق.	
إخراج.	
الانتقال إلى المسار التالي.	

يتضمن مشغل أقراص DVD الأزرار الأساسية التالية:

إيقاف.	
إعادة تشغيل الفصل الحالي.	
تشغيل.	
التقديم السريع.	
إيقاف مؤقت.	
الترجيع السريع.	
تقديم إطار مفرد أثناء الوجود في وضع الإيقاف المؤقت.	
الانتقال إلى العنوان أو الفصل التالي.	
تشغيل مستمر للعنوان أو الفصل الحالي.	
الانتقال إلى العنوان أو الفصل السابق.	
إخراج.	

لمزيد من المعلومات حول تشغيل الوسائط، انقر فوق **Help** (تعليمات) في مشغل القرص المضغوط أو أقراص DVD (إذا كان متاحاً).

استخدام الوسائط المتعددة

تشغيل الوسائط

إشعار: تجنب الضغط لأسفل على درج الوسائط عند فتحه أو غلقه. احتفظ بالدرج مغلقاً في حال عدم استخدام محرك الأقراص.

إشعار: تجنب تحريك الكمبيوتر أثناء تشغيل الوسائط.

1 اضغط على زر الإخراج الموجود على الجزء الأمامي من محرك الأقراص.

2 اسحب الدرج للخارج.



3 ضع القرص في منتصف الدرج على أن يكون الجانب الذي يحمل المصق لأعلى، ثم اضغط على القرص ليدخل في محور الدوران.

ملاحظة: إذا كنت تستخدم إحدى الوحدات التي تم شحنها مع جهاز كمبيوتر آخر، فأنت بحاجة إلى تثبيت برامج التشغيل والبرامج اللازمة لتشغيل أقراص DVD أو كتابة البيانات. للحصول على المزيد من المعلومات، انظر وسائط *Drivers and Utilities* (برامج التشغيل والأدوات المساعدة) (وسائط *Drivers and Utilities* (برامج التشغيل والأدوات المساعدة) اختيارية وقد لا تكون متاحة مع جهاز الكمبيوتر الخاص بك أو في دول معينة).

يمكنك استخدام **Location Profile Settings** (إعدادات ملف تعريف الموقع) لإنشاء ملفات التعريف من أجل الوصول إلى الإنترنت بواسطة جهاز الكمبيوتر الخاص بك في المكتب أو المنزل أو أي من الأماكن العامة الأخرى التي توفر خدمات الإنترنت. تتيح لك ميزة **General Mobility Settings** (إعدادات التنقل العامة) القيام بتغيير طريقة التعامل مع اتصالات الشبكة. تتكون ملفات التعريف من إعدادات الشبكة المختلفة والأجهزة التي تحتاج إليها عند استخدام الكمبيوتر الخاص بك في مواقع مختلفة.

للحصول على مزيد من المعلومات حول Dell QuickSet، انقر بزر الماوس الأيمن فوق رمز QuickSet الموجود في شريط المهام، ثم حدد **Help** (تعليمات).

محدد موقع شبكة Dell Wi-Fi Catcher™

يستخدم المفتاح اللاسلكي على جهاز كمبيوتر Dell الخاص بك محدد شبكة Dell Wi-Fi Catcher للبحث عن شبكات الاتصال المحلية اللاسلكية WiFi بالجوار على وجه التحديد. للحصول على مزيد من المعلومات حول المفتاح اللاسلكي، انظر "المفتاح اللاسلكي" في صفحة 20.

للبحث عن شبكة الاتصال المحلية اللاسلكية WiFi، قم بتحريك المفتاح في وضع "مؤقت" مع الاستمرار لوضع ثواني. يعمل محدد موقع الشبكة Wi-Fi Catcher سواء كان جهاز الكمبيوتر الخاص بك قيد التشغيل أو إيقاف التشغيل، أو في وضع السبات أو وضع الانتظار، طالما تم تهيئة المفتاح عبر Dell QuickSet أو BIOS (برنامج إعداد النظام) للتحكم في اتصالات شبكة WiFi.

نظراً لتعطيل محدد موقع شبكة Wi-Fi Catcher وعدم تهيئته للاستخدام عند شحن جهاز الكمبيوتر إليك، يجب عليك أولاً استخدام Dell QuickSet لتمكين وتهيئة المفتاح للتحكم في اتصالات شبكة WiFi.

ملاحظة: يظهر ضوء محدد موقع شبكة Dell Wi-Fi Catcher فقط عند إيقاف تشغيل الكمبيوتر وتنشيط الشبكة اللاسلكية في برنامج إعداد النظام. أثناء العمل باستخدام أنظمة التشغيل Microsoft Windows.

للحصول على مزيد من المعلومات حول محدد شبكة Wi-Fi Catcher لتمكين الميزة عبر Dell QuickSet، انقر بزر الماوس الأيمن فوق رمز QuickSet في شريط المهام ثم حدد **Help** (تعليمات).

جدار حماية® Windows®

يوفر جدار حماية Windows حماية أساسية من الوصول غير المصرح به إلى الكمبيوتر الخاص بك أثناء اتصاله بالإنترنت. يتم تمكين جدار الحماية من Windows تلقائياً عند تشغيل لمعالج إعداد الشبكة.

عند تمكين جدار حماية Windows لاتصال الشبكة، يظهر رمز جدار الحماية مع خلفية حمراء في قسم **Network Connections** (اتصالات الشبكة) بلوحة التحكم.

ملاحظة: إن تمكين جدار حماية Windows لا يبلغ الحاجة إلى تثبيت برنامج للبحث عن وجود الفيروسات.

لمزيد من المعلومات، انقر فوق **Start** (أبدأ) ← **Control Panel** (لوحة المفاتيح) ← **Security** (الأمان) ← **Windows Firewall** (جدار حماية Windows)، أو قم بالوصول إلى مركز التعليمات والدعم (انقر فوق **Start** (أبدأ) ← **Help and Support** (التعليمات والدعم)).

الاتصال بشبكة اتصال متنقلة واسعة النطاق

ملاحظة: تنطبق هذه الإرشادات فقط على بطاقات Mini-Card. لا تنطبق هذه الإرشادات على البطاقات الداخلية المزودة بتقنية لاسلكية.

ملاحظة: قبل قيامك بالاتصال بالإنترنت، يجب عليك تنشيط خدمة الاتصال المتنقلة واسعة النطاق بواسطة موفر الخدمة الخلوية. للحصول على الإرشادات والمزيد من المعلومات حول استخدام Dell Mobile Broadband Card Utility (الأداة المساعدة لبطاقة Dell المتنقلة واسعة النطاق)، راجع دليل المستخدم المتاح عبر Windows Help and Support Center (مركز التعليمات والدعم لنظام Windows) (انقر فوق Start (ابدأ) ← Help and Support (التعليمات والدعم)). ويتوفر أيضاً دليل المستخدم على موقع دعم Dell على support.dell.com وعلى الوسائط المرفقة مع بطاقة Mobile Broadband (المتنقلة واسعة النطاق) الخاصة بك إذا قمت بشراء البطاقة بصورة منفصلة عن الكمبيوتر الخاص بك.

استخدم الأداة المساعدة لبطاقة Dell المتنقلة واسعة النطاق لتأسيس وإدارة اتصال بالإنترنت بشبكة اتصال متنقلة واسعة النطاق:

- 1 انقر فوق رمز الأداة المساعدة لبطاقة Dell المتنقلة واسعة النطاق  على سطح مكتب Windows، لتشغيل الأداة المساعدة.
- 2 انقر فوق **Connect** (اتصال).

ملاحظة: يتغير زر **Connect** (اتصال) إلى زر **Disconnect** (قطع الاتصال).

- 3 اتبع الإرشادات الموضحة على الشاشة لإدارة اتصال الشبكة مع الأداة المساعدة.
أو

- 1 انقر فوق Start (ابدأ) ← All Programs (كل البرامج) ← Dell Wireless (Dell لاسلكي).
- 2 انقر فوق **Dell Wireless Broadband** (لاسلكي واسع النطاق من Dell)، واتبع الإرشادات على الشاشة.

تمكين/تعطيل البطاقة المتنقلة واسعة النطاق من Dell™

ملاحظة: إذا تعذر عليك الاتصال بالشبكة المتنقلة واسعة النطاق، تأكد من امتلاكك جميع المكونات اللازمة لإنشاء اتصال متنقل واسع النطاق (انظر "ما تحتاج إليه لإنشاء اتصال شبكة متنقلة واسعة النطاق" في صفحة 50)، ثم تحقق من تمكين البطاقة المتنقلة واسعة النطاق من خلال التحقق من إعداد المفتاح اللاسلكي.

يمكنك تشغيل أو إيقاف تشغيل البطاقة المتنقلة واسعة النطاق باستخدام المفتاح اللاسلكي الموجود على الكمبيوتر الخاص بك.

يمكنك تشغيل الأجهزة اللاسلكية لجهاز الكمبيوتر الخاص بك أو إيقاف تشغيلها بواسطة المفتاح اللاسلكي الموجود على الجانب الأيسر من الكمبيوتر (انظر "المنظر من الجانب الأيسر" في صفحة 19).

إذا كان المفتاح في وضع "التشغيل"، فقم بتحريك المفتاح إلى وضع "إيقاف التشغيل" لتعطيل المفتاح والبطاقة المتنقلة واسعة النطاق. إذا كان المفتاح في وضع "إيقاف التشغيل"، فقم بتحريك المفتاح إلى وضع "التشغيل" لتمكين المفتاح وبطاقة Dell المتنقلة واسعة النطاق. للحصول على المعلومات حول أوضاع المفتاح اللاسلكي، انظر "المفتاح اللاسلكي" في صفحة 20.

لمراقبة حالة الجهاز اللاسلكي، انظر "مراقبة حالة بطاقة الشبكة اللاسلكية عبر Dell QuickSet" في صفحة 49.

إدارة إعدادات الشبكة الخاصة بك عبر معرف موقع Dell QuickSet

يتيح لك Dell QuickSet Location Profiler (معرف مواقع Dell QuickSet) إمكانية إدارة إعدادات شبكة الاتصال التي تتوافق مع المكان الفعلي لجهاز الكمبيوتر الخاص بك. وهو يشمل على فئتين من إعدادات ملف التعريف:

- إعدادات ملف تعريف الموقع
- إعدادات الحركة العامة

للحصول على معلومات حول مؤشر النشاط اللاسلكي Dell QuickSet، انقر بزر الماوس الأيمن فوق الرمز QuickSet في شريط المهام، ثم قم بتحديد **Help** (تعليمات).

شبكة اتصال متنقلة واسعة النطاق (أو شبكة اتصال لاسلكية واسعة النطاق)

شبكة اتصال متنقلة واسعة النطاق، أو تسمى أيضاً شبكة اتصال لاسلكية واسعة النطاق (WWAN)، وهي شبكة خلوية رقمية عالية السرعة توفر ميزة الوصول إلى الإنترنت عبر منطقة جغرافية كبيرة جداً مقارنة بشبكة WLAN، والتي تغطي فقط في العادة من 100 إلى 1000 قدم. يمكن لجهاز الكمبيوتر لديك الحفاظ على الوصول إلى شبكة متنقلة واسعة النطاق، طالما بقي الكمبيوتر ضمن منطقة تغطية بيانات خلوية. اتصل بموفر الخدمة لديك للتغطية الخاصة بشبكة الاتصال الخلوية الرقمية عالية السرعة.

ملاحظة: حتى لو كان بإمكانك إجراء مكالمة من الهاتف الخليوي الخاص بك في إحدى المناطق الجغرافية المحددة، قد لا تكون تلك المنطقة بالضرورة ضمن منطقة تغطية بيانات الخلوي.

ما تحتاج إليه لإنشاء اتصال شبكة متنقلة واسعة النطاق

ملاحظة: وفقاً لجهاز الكمبيوتر الخاص بك، يمكنك استخدام بطاقة Mini Card لإنشاء اتصال شبكة متنقلة واسعة النطاق.

لإعداد اتصال شبكة اتصال متنقلة واسعة النطاق، تحتاج إلى:

• بطاقة Mini Card

• بطاقة وحدة هوية المشترك (SIM) لمزود الخدمة الخاص بك

ملاحظة: يحتاج فقط Cingular و Vodafone إلى بطاقة SIM. في حين لا يحتاج أي من Verizon و Sprint و Telus إلى بطاقة SIM.

• الأداة المساعدة لبطاقة Dell المتنقلة واسعة النطاق (مثبتة بالفعل على الكمبيوتر الخاص بك إذا قمت بشراء البطاقة عند شراء الكمبيوتر، أو على القرص المضغوط الوارد مع البطاقة الخاصة بك إذا قمت بشرائها بصورة منفصلة)

في حالة تلف الأداة المساعدة أو حذفها من على الكمبيوتر الخاص بك، راجع دليل مستخدم الأداة المساعدة لبطاقة Dell المتنقلة واسعة النطاق للحصول على الإرشادات. يتوفر دليل المستخدم عبر مركز التعليمات والدعم لـ Windows (انقر فوق **Start** (ابدأ) ← **Help and Support** (التعليمات والدعم)) أو على الوسائط الواردة مع البطاقة إذا قمت بشرائها بصورة منفصلة عن الكمبيوتر.

فحص البطاقة المتنقلة واسعة النطاق من Dell

وفقاً لما قمت بتحديدك عند شرائك لجهاز الكمبيوتر، يشتمل الكمبيوتر على مجموعة مختلفة من التجهيزات. لتحديد تهيئة الكمبيوتر الخاص بك، عليك الرجوع إلى أي من التالي:

• تأكيد الطلب الخاص بك

• مركز التعليمات والدعم لنظام Microsoft Windows

لفحص البطاقة المتنقلة واسعة النطاق في مركز التعليمات والدعم بنظام Windows:

1 انقر فوق **Start** (ابدأ) ← **Help and Support** (التعليمات والدعم) ← **Use Tools to view your computer information and diagnose problems** (استخدم الأدوات لعرض معلومات الكمبيوتر الخاص بك وتشخيص المشاكل).

2 من **Tools** (أدوات)، انقر فوق **My Computer Information** (معلومات الكمبيوتر) ← **Find information about the hardware installed on this computer** (البحث عن معلومات حول الأجهزة المثبتة على هذا الكمبيوتر).

على شاشة **My Computer Information - Hardware** (معلومات الكمبيوتر - الأجهزة)، يمكنك عرض نوع البطاقة المتنقلة واسعة النطاق المثبتة في جهاز الكمبيوتر الخاص بك بالإضافة إلى مكونات الأجهزة الأخرى.

ملاحظة: تم إدراج البطاقة المتنقلة واسعة النطاق في قائمة **Modems** (أجهزة مودم).

لتحديد أية أداة تهيئة مساعدة لاسلكية تقوم بإدارة بطاقة الشبكة اللاسلكية لديك في Windows XP:

1 انقر فوق **Start** (ابدأ) ← **Settings** (إعدادات) ← **Control Panel** (لوحة التحكم) ← **Network Connections** (اتصالات الشبكة).

2 انقر بزر الماوس الأيمن فوق رمز **Wireless Network Connection** (اتصال شبكة لاسلكية)، ثم انقر فوق **View Available Wireless Networks** (عرض شبكات الاتصال اللاسلكية المتاحة).

في حالة ظهور إطار **Choose a wireless network** (اختيار شبكة لاسلكية) الذي ينص على **Windows cannot configure this connection** (تعذر على Windows تهيئة هذا الاتصال)، فإن الأداة المساعدة لعملية لبطاقة الشبكة اللاسلكية هي التي تقوم بإدارة بطاقة الشبكة اللاسلكية.

في حالة ظهور إطار **Choose a wireless network** (اختيار شبكة لاسلكية) الذي ينص على **Click an item in the list below to connect to a wireless network in range or to get more information** (انقر فوق عنصر في القائمة أدناه للاتصال بشبكة لاسلكية ضمن النطاق أو للحصول على المزيد من المعلومات)، فإن نظام التشغيل Windows XP يقوم بإدارة بطاقة الشبكة اللاسلكية. لتحديد أية أداة تهيئة مساعدة لاسلكية تقوم بإدارة بطاقة الشبكة اللاسلكية في نظام Windows Vista لديك:

1 انقر فوق **Start** (ابدأ) ← **Connect To** (اتصال بـ) ← **Manage wireless networks** (إدارة شبكات الاتصال اللاسلكية).

2 انقر نقرًا مزدوجًا فوق ملف التعريف لفتح شاشة خصائص شبكة الاتصال اللاسلكية.

للحصول على معلومات معينة حول أداة التهيئة المساعدة اللاسلكية المثبتة على جهاز الكمبيوتر لديك، راجع وثائق الشبكة اللاسلكية في مركز التعليمات والدعم لنظام Windows (انقر فوق **Start** (ابدأ) ← **Help and Support** (التعليمات والدعم)).

إتمام الاتصال بشبكة الاتصال المحلية اللاسلكية

عندما تقوم بتشغيل الكمبيوتر الخاص بك ويتم اكتشاف شبكة (لم يتم تهيئة الكمبيوتر للاتصال بها) في المنطقة، يظهر إطار منبثق بجوار رمز الشبكة في منطقة الإعلام (في الزاوية السفلية اليمنى لسطح مكتب Windows).

اتباع الإرشادات الواردة في أية مطالبات للأداة المساعدة التي تظهر على الشاشة.

فور قيامك بتهيئة الكمبيوتر الخاص بك للشبكة اللاسلكية التي حددتها، يظهر إطار منبثق آخر يخبرك بأن الكمبيوتر الخاص بك متصل بهذه الشبكة.

ولذلك، كلما قمت بتسجيل الدخول على جهاز الكمبيوتر الخاص بك ضمن نطاق الشبكة اللاسلكية التي حددتها، يظهر نفس الإطار المنبثق ليخبرك باتصال الشبكة اللاسلكية.

 **ملاحظة:** إذا قمت بتحديد شبكة آمنة، يجب أن تقوم بإدخال مفتاح WEP أو WPA عند مطالبتك بذلك. تعتبر إعدادات أمان الشبكة فريدة للشبكة الخاصة بك. لا يمكن لشركة Dell تزويدك بهذه المعلومات.

 **ملاحظة:** يمكن أن يستغرق الكمبيوتر حتى دقيقة واحدة للاتصال بالشبكة.

مراقبة حالة بطاقة الشبكة اللاسلكية عبر Dell QuickSet

يوفر مؤشر النشاط اللاسلكي طريقة سهلة لمراقبة حالة الأجهزة اللاسلكية بالكمبيوتر لديك. لتشغيل مؤشر النشاط اللاسلكي أو إيقاف تشغيله، انقر فوق رمز QuickSet في شريط المهام وحدد **Hotkey Popups** (الإطارات المنبثقة لمفاتيح التشغيل السريعة). يضيء المؤشر، في حال عدم تحديد خيار **Wireless Activity Indicator Off** (إيقاف تشغيل مؤشر النشاط اللاسلكي). ينطفئ المؤشر، في حال تحديد خيار **Wireless Activity Indicator Off** (إيقاف تشغيل مؤشر النشاط اللاسلكي).

يعرض مؤشر النشاط اللاسلكي حالة تمكين أو تعطيل الأجهزة اللاسلكية المدمجة بجهاز الكمبيوتر الخاص بك. إذا قمت بتشغيل وظيفة الشبكة اللاسلكية أو إيقاف تشغيلها، ينتقل مؤشر النشاط اللاسلكي إلى عرض الحالة.

- ملاحظة:** انتظر على الأقل 5 دقائق بعد فصل المودم واسع النطاق قبل المتابعة بإعداد الشبكة.
- 8** قم بإدخال كابل الشبكة في موصل الشبكة (RJ-45) الموجود على المودم واسع النطاق غير المتصل بالطاقة.
- 9** قم بتوصيل الطرف الآخر من كابل الشبكة في موصل شبكة الإنترنت (RJ-45) الموجود على جهاز التوجيه اللاسلكي غير المتصل بالطاقة.
- 10** تأكد من عدم اتصال أي من كابلات الشبكة أو كابلات USB بالمودم واسع النطاق بخلاف كابل الشبكة الذي يصل بين المودم وجهاز التوجيه اللاسلكي.
- ملاحظة:** قم بإعادة تشغيل الأجهزة اللاسلكية بالترتيب الموضح أدناه لمنع حدوث فشل محتمل في الاتصال.
- 11** قم بتشغيل المودم واسع النطاق فقط وانتظر لمدة دقيقتين على الأقل حتى يستقر المودم واسع النطاق. بعد مرور دقيقتين، انتقل إلى 10.
- 12** قم بتشغيل جهاز التوجيه اللاسلكي الخاص بك وانتظر دقيقتين على الأقل حتى يستقر جهاز التوجيه اللاسلكي. بعد مرور دقيقتين، انتقل إلى 11.
- 13** قم بتشغيل الكمبيوتر الخاص بك وانتظر حتى اكتمال عملية التمهيد.
- 14** راجع الوثائق الواردة مع جهاز التوجيه اللاسلكي للقيام بالتالي من أجل إعداد جهاز التوجيه اللاسلكي:
- قم بتأسيس اتصال بين الكمبيوتر وجهاز التوجيه اللاسلكي الخاص بك.
 - قم بتهيئة جهاز التوجيه اللاسلكي للاتصال بجهاز التوجيه واسع النطاق.
 - ابحث عن اسم البث الخاص بجهاز التوجيه اللاسلكي. المصطلح الفني لاسم البث الخاص بجهاز التوجيه الخاص بك هو Service Set Identifier (SSID) (معرف مجموعة الخدمات) أو اسم الشبكة.
- 15** إذا لزم الأمر، قم بتهيئة بطاقة الشبكة اللاسلكية للاتصال بالشبكة اللاسلكية (انظر "الاتصال بشبكة اتصال محلية لاسلكية" في صفحة 48).

الاتصال بشبكة اتصال محلية لاسلكية

- ملاحظة:** قبل الاتصال بشبكة اتصال محلية لاسلكية، تأكد من اتباع الإرشادات الموضحة في "شبكة اتصال محلية لاسلكية" في صفحة 46.
- ملاحظة:** لا تنطبق إرشادات الاتصال التالية على البطاقات الداخلية المزودة بتقنية Bluetooth® اللاسلكية أو منتجات خلوية.
- يوفر هذا القسم إجراءات عامة للاتصال بشبكة اتصال باستخدام تقنية لاسلكية. تختلف بعض أسماء الشبكة وتفاصيل التهيئة للحصول على مزيد من المعلومات حول كيفية الإعداد لتوصيل جهاز الكمبيوتر بشبكة اتصال محلية لاسلكية، انظر "شبكة اتصال محلية لاسلكية" في صفحة 46 تتطلب بطاقة الشبكة اللاسلكية الخاصة بك برنامج وبرامج تشغيل معينة للاتصال بشبكة. البرنامج مثبت بالفعل.
- ملاحظة:** في حالة إزالة البرنامج أو تلفه، اتبع الإرشادات الموضحة في وثائق المستخدم الخاصة بطاقة الشبكة اللاسلكية. تحقق من نوع بطاقة الشبكة اللاسلكية المثبتة في الكمبيوتر الخاص بك، ثم ابحث عن هذا الاسم على موقع دعم Dell™ على الإنترنت على support.dell.com للحصول على معلومات حول نوع بطاقة الشبكة اللاسلكية المثبتة في الكمبيوتر الخاص بك، انظر "فحص بطاقة الشبكة اللاسلكية الخاصة بك" في صفحة 47.

تحديد إدارة أجهزة الشبكة اللاسلكية

- وفقاً للبرنامج المثبت على الكمبيوتر الخاص بك، قد تعمل أدوات تهيئة مساعدة لاسلكية ومختلفة على إدارة أجهزة الشبكة لديك:
- الأداة المساعدة العملية لبطاقة الشبكة اللاسلكية
 - نظام التشغيل Windows XP أو Windows Vista

فحص بطاقة الشبكة اللاسلكية الخاصة بك

وفقًا لما قمت بتعيينه عند شرائك لجهاز الكمبيوتر، يشتمل الكمبيوتر على مجموعة مختلفة من التهيئات. للتأكد من أن الكمبيوتر الخاص بك مزوداً ببطاقة شبكة لاسلكية ولتحديد نوع البطاقة، فاستخدم أي من التالي:

- زر **Start** (ابدأ) وخيار **Connect To** (الاتصال بـ)
- تأكيد الطلب لجهاز الكمبيوتر الخاص بك

زر **Start** (ابدأ) وخيار **Connect To** (الاتصال بـ)

في *Microsoft Windows XP*، انقر فوق **Start** (ابدأ) ← **Connect To** (اتصال بـ) ← **Show all connections** (إظهار كافة الاتصالات).

في *Microsoft Windows Vista*، انقر فوق **Start** (بدء) ← **Connect To** (اتصال بـ) ← **View network computers and devices** (عرض أجهزة كمبيوتر وأجهزة شبكة الاتصال).

في حالة عدم ظهور **Wireless Network Connection** (اتصال شبكة لاسلكية) أسفل **LAN or High-Speed Internet** (شبكة اتصال محلية أو إنترنت عالي السرعة)، يكون الكمبيوتر الخاص بك غير مزود ببطاقة شبكة لاسلكية.

في حالة ظهور **Wireless Network Connection** (اتصال شبكة لاسلكية)، يكون الكمبيوتر مزود ببطاقة شبكة لاسلكية. لعرض معلومات مفصلة حول بطاقة الشبكة اللاسلكية:

- 1 انقر بزر الماوس الأيمن فوق **Wireless Network Connection** (اتصال شبكة لاسلكية).
- 2 انقر فوق **Properties** (خصائص).

يظهر إطار **Wireless Network Connection Properties** (خصائص اتصال شبكة لاسلكية). يوجد كلٌّ من اسم بطاقة الشبكة اللاسلكية ورقم موديلها على علامة التبويب **General** (عام).

 **ملاحظة:** في حالة تعيين الكمبيوتر الخاص بك على خيار القائمة **Classic Start** (بدء تشغيل كلاسيكي)، يمكنك عرض اتصالات الشبكة بواسطة النقر فوق **Start** (ابدأ) ← **Settings** (إعدادات) ← **Network Connections** (اتصالات الشبكة). في حالة عدم ظهور **Wireless Network Connection** (اتصال شبكة لاسلكية)، فقد يكون الكمبيوتر الخاص بك غير مزود ببطاقة شبكة لاسلكية.

تأكيد الطلب لجهاز الكمبيوتر

يشتمل تأكيد الطلب الذي تسلمته عند قيامك بطلب الكمبيوتر الخاص بك على الأجهزة والبرامج التي ترد مع جهاز الكمبيوتر عند شحنه.

إعداد شبكة اتصال محلية لاسلكية جديدة باستخدام جهاز توجيه لاسلكي ومودم واسع النطاق

- 1 اتصل بمزود خدمة الإنترنت (ISP) الخاص بك للحصول على معلومات معينة حول متطلبات الاتصال الخاصة بالمودم واسع النطاق.
- 2 تأكد أنه بإمكانك الوصول السلكي إلى الإنترنت عبر مودم واسع النطاق قبل أن تحاول إعداد اتصال إنترنت لاسلكي (انظر "توصيل شبكة اتصال أو كابل مودم واسع النطاق" في صفحة 45).
- 3 قم بتنصيب أي برنامج مطلوب لجهاز التوجيه اللاسلكي. قد يتم تزويدك بوسائط التنصيب مع جهاز التوجيه اللاسلكي. تحتوي وسائط التنصيب عادة على معلومات خاصة بالتنصيب واستكشاف الأخطاء وإصلاحها. قم بتنصيب البرنامج المطلوب وفقاً لإرشادات الجهة المصنعة لجهاز التوجيه.
- 4 قم بإيقاف تشغيل الكمبيوتر وأية أجهزة كمبيوتر أخرى ممكنة لاسلكياً بالجوار من قائمة **Start** (ابدأ) أو قائمة .
- 5 قم بفصل كابل طاقة المودم واسع النطاق من مأخذ التيار الكهربائي.
- 6 قم بفصل كابل الشبكة من الكمبيوتر والمودم.
- 7 قم بفصل كابل محول التيار المتردد من جهاز التوجيه اللاسلكي الخاص بك لضمان عدم وجود أية طاقة متصلة بجهاز التوجيه.

إعداد شبكة اتصال في نظام التشغيل Microsoft® Windows® XP

- 1 انقر فوق Start (ابدأ) ← All Programs (كل البرامج) ← Accessories (ملحقات) ← Communications (اتصالات) ← Network Setup Wizard (معالج إعداد الشبكة) ← Next (التالي) ← Checklist for creating a network (قائمة تدقيق إنشاء شبكة).

 **ملاحظة:** يؤدي تحديد أسلوب الاتصال المسمى **This computer connects directly to the Internet** (يتصل هذا الكمبيوتر بالإنترنت مباشرة) إلى تمكين جدار الحماية المدمج المزود مع نظام التشغيل Windows XP Service Pack 2 (SP2).

- 2 قم بإكمال قائمة الفحص.
- 3 قم بالعودة إلى Network Setup Wizard (معالج إعداد الشبكة) واتبع الإرشادات الموضحة في المعالج.

إعداد شبكة اتصال في نظام التشغيل Microsoft Windows Vista®

- 1 انقر فوق الزر Start (ابدأ) في نظام Windows Vista، ، وانقر فوق **Connect To** (اتصال بـ) ← **Set up a connection or network** (إعداد اتصال أو شبكة اتصال).
- 2 حدد خياراً من **Choose a connection option** (اختيار خيار الاتصال).
- 3 انقر فوق **Next** (التالي)، ثم اتبع الإرشادات الموضحة في المعالج.

شبكة اتصال محلية لاسلكية

إن شبكة الاتصال المحلية اللاسلكية (WLAN) هي سلسلة من أجهزة الكمبيوتر المتصلة ببعضها البعض، والتي تتصل ببعضها البعض عن طريق الموجات اللاسلكية بدلاً من كابل شبكة متصل بكل كمبيوتر. تشمل شبكة WLAN على جهاز اتصالات لاسلكية يسمى نقطة وصول أو جهاز توجيه لاسلكي يعمل على توصيل أجهزة الكمبيوتر بالشبكة ويوفر الوصول إلى الإنترنت أو الشبكة. يتم الاتصال بين كل من نقطة الوصول أو جهاز التوجيه اللاسلكي وبطاقة الشبكة اللاسلكية في جهاز الكمبيوتر بواسطة بيانات يتم بثها من الهوائيات الخاصة بهم عبر الموجات اللاسلكية.

ما تحتاج إليه لتأسيس اتصال WLAN

قبل أن تتمكن من إعداد شبكة اتصال محلية لاسلكية، تحتاج إلى:

- وصول عالي السرعة (واسع النطاق) للإنترنت (مثل كابل أو DSL)
- مودم واسع النطاق متصلاً وعملاً
- جهاز توجيه لاسلكي أو نقطة وصول
- بطاقة شبكة لاسلكية لكل كمبيوتر ترغب في توصيله بشبكة اتصال محلية لاسلكية
- كابل شبكة مع موصل الشبكة (RJ-45)

7

إعداد شبكات الاتصال واستخدامها

توفر عملية إعداد شبكة في جهاز كمبيوتر اتصالاً بين جهاز الكمبيوتر الخاص بك والإنترنت أو كمبيوتر آخر أو إحدى الشبكات. على سبيل المثال، عند إعداد إحدى الشبكات في منزل أو مكتب صغير، يمكنك الطابعة إلى طابعة مشتركة أو الوصول إلى محركات وملفات موجودة على كمبيوتر آخر أو تصفح شبكات أخرى أو الوصول إلى الإنترنت. يمكنك إعداد شبكة اتصال محلية (LAN) باستخدام إحدى الشبكات أو كابل مودم واسع النطاق، أو إعداد شبكة اتصال محلية لاسلكية (WLAN).

يوفر كل من نظامي تشغيل Windows Vista و Windows XP معالجات تساعد على توجيهك خلال عملية توصيل أجهزة الكمبيوتر بشبكة اتصال. للحصول على مزيد من المعلومات حول الاتصال بشبكة، قم بالوصول إلى مركز التعليمات والدعم (انقر فوق **Start** (ابداً) ← **Help and Support** (التعليمات والدعم)).

توصيل شبكة اتصال أو كابل مودم واسع النطاق

قبل توصيل الكمبيوتر الخاص بك بشبكة اتصال، يجب أن يكون جهاز الكمبيوتر مزوداً بمحول شبكة مركب وكابل شبكة متصلاً به.

1 قم بتوصيل كابل الشبكة بموصل محول الشبكة على الجزء الخلفي من جهاز الكمبيوتر الخاص بك.

ملاحظة: قم بإدخال موصل الكابل حتى يستقر في موضعه، ثم اسحب الكابل برفق للتأكد من تثبيته بإحكام.

2 قم بتوصيل الطرف الآخر من كابل الشبكة بجهاز توصيل الشبكة أو موصل الشبكة في الحائط.

ملاحظة: لا تستخدم كابل شبكة مع موصل هاتف في الحائط.



- 8 عند المطالبة، انقر فوق **OK** (موافق) لتغيير حجم سطح المكتب.
- 9 عند المطالبة، انقر فوق **Yes** (نعم) للاحتفاظ بالإعدادات.
- 10 انقر فوق **OK** (موافق) لإغلاق إطار **Display Properties** (خصائص شاشة العرض).
لتعطيل وضع العرض المزدوج المستقل:
- 1 انقر فوق علامة التبويب **Settings** (إعدادات) في إطار **Display Properties** (خصائص شاشة العرض).
- 2 انقر فوق رمز الشاشة 2 وقم بإلغاء تحديد الخيار **Extend my Windows desktop onto this monitor** (تمديد سطح مكتب Windows على هذه الشاشة)، ثم انقر فوق **Apply** (تطبيق).
- إذا لزم الأمر، فاضغط على **<Fn><F8>** لإعادة صورة الشاشة مرة أخرى إلى شاشة عرض الكمبيوتر.

مبادلة شاشتي العرض الرئيسية والثانوية

- للمبادلة بين تعيينات شاشة العرض الرئيسية والثانوية (على سبيل المثال، لاستخدام شاشة خارجية كشاشة عرض رئيسية بعد الإرساء):
- 1 انقر فوق الزر **Start** (ابدأ)، ثم انقر فوق **Control Panel** (لوحة التحكم).
 - 2 من **Pick a category** (انتقاء فئة)، انقر فوق **Appearance and Themes** (المظهر والسمات).
 - 3 من **Pick a task...** (انتقاء مهمة...)، انقر فوق المنطقة التي ترغب في تغييرها، أو من **or pick a Control Panel icon** (أو انتقاء رمز بلوحة التحكم)، انقر فوق **Display** (شاشة العرض).
 - 4 انقر فوق علامة التبويب **Settings** (إعدادات) ← **Advanced** (إعدادات متقدمة) وعلامة التبويب ← **Displays** (شاشات العرض).
انظر الوثائق الواردة مع بطاقة الفيديو للحصول على معلومات إضافية.

إعداد دقة العرض ومعدل التحديث

لعرض برنامج بدقة معينة، يجب أن تدعم كل من بطاقة الرسومات وشاشة العرض البرنامج، ويجب تثبيت برامج تشغيل الفيديو الضرورية. قبل تغيير أي إعدادات افتراضية خاصة بشاشة العرض، دوّن الإعدادات الافتراضية لتكون مرجعاً لك في المستقبل.

 **ملاحظة:** لا تستخدم إلا برامج تشغيل الفيديو المثبتة من قبل Dell، والتي تم تصميمها لتقديم أفضل أداء مع نظام التشغيل المثبت من قبل Dell.

إذا اخترت درجة دقة أو لوح ألوان أعلى مما تدعمه شاشة العرض، فسيتم ضبط الإعدادات تلقائياً على أقرب القيم المدعومة.

- 1 انقر فوق الزر **Start** (ابدأ)، ثم انقر فوق **Control Panel** (لوحة التحكم).
 - 2 من **Pick a category** (انتقاء فئة)، انقر فوق **Appearance and Themes** (المظهر والسمات).
 - 3 من **Pick a task...** (انتقاء مهمة...)، انقر فوق المنطقة التي ترغب في تغييرها، أو من **pick a Control Panel icon** (أو انتقاء رمز بلوحة التحكم)، انقر فوق **Display** (شاشة العرض).
 - 4 من إطار **Display Properties** (خصائص شاشة العرض)، انقر فوق علامة التبويب **Settings** (إعدادات).
 - 5 جرب إعدادات مختلفة لكل من **Color quality** (جودة الألوان) و **Screen resolution** (دقة الشاشة).
-  **ملاحظة:** كلما زادت درجة الدقة، ظهرت الرموز والنصوص بشكل أصغر على الشاشة.

إذا كان إعداد دقة الفيديو أعلى مما تدعمه شاشة العرض، فسيدخل الكمبيوتر في وضع البانوراما. في وضع البانوراما، يتعذر عرض الشاشة بالكامل مرة واحدة. فعلى سبيل المثال، يخفي شريط المهام الذي يظهر عادة في الجزء السفلي من سطح المكتب. لعرض بقية الشاشة، استخدم لوحة اللمس أو عصا التوجيه للتنقل للأعلى وللأسفل ولليسار ولليمين.

 **إشعار:** قد تتسبب في إتلاف الشاشة الخارجية باستخدام معدل تحديث غير مدعوم. انظر دليل استخدام الشاشة قبل ضبط معدل التحديث على شاشة خارجية.

وضع العرض المزدوج المستقل

يمكنك توصيل شاشة خارجية أو جهاز إسقاط بجهاز الكمبيوتر الخاص بك واستخدامه كملحق لشاشة العرض (وهو ما يعرف باسم وضع "العرض المزدوج المستقل" أو "سطح مكتب ممتد"). يتيح لك هذا الوضع فرصة استخدام الشاشتين بصورة مستقلة وسحب الكائنات من شاشة إلى أخرى، مما يضاعف مساحة العمل المعروضة بفاعلية.

- 1 قم بتوصيل الشاشة الخارجية أو التلفاز أو جهاز الإسقاط بالكمبيوتر.
 - 2 من **Pick a category** (انتقاء فئة)، انقر فوق **Appearance and Themes** (المظهر والسمات).
 - 3 من **Pick a task...** (انتقاء مهمة...)، انقر فوق المنطقة التي ترغب في تغييرها، أو من **pick a Control Panel icon** (أو انتقاء رمز بلوحة التحكم)، انقر فوق **Display** (شاشة العرض).
 - 4 من إطار **Display Properties** (خصائص شاشة العرض)، انقر فوق علامة التبويب **Settings** (إعدادات).
-  **ملاحظة:** إذا اخترت درجة دقة أو لوح ألوان أعلى مما تدعمه شاشة العرض، فسيتم ضبط الإعدادات تلقائياً على أقرب القيم المدعومة. انظر وثائق نظام التشغيل لمزيد من المعلومات.
- 5 انقر فوق رمز الشاشة 2 وانقر فوق مربع الاختيار **Extend my Windows desktop onto this monitor** (توسيع سطح مكتب Windows على هذه الشاشة)، ثم انقر فوق **Apply** (تطبيق).
 - 6 قم بتغيير **Screen resolution** (دقة الشاشة) وفقاً للأحجام الملائمة لكل من شاشتي العرض، ثم انقر فوق **Apply** (تطبيق).
 - 7 إذا طلب منك إعادة تشغيل الكمبيوتر، فانقر فوق **Apply the new color setting without restarting** (تطبيق إعداد اللون الجديد دون إعادة التشغيل) وانقر فوق **OK** (موافق).



1 مستشعر الضوء المحيط

يكون مستشعر الضوء المحيط معطلاً عند شحن جهاز الكمبيوتر إليك. إذا قمت بتمكين مستشعر الضوء المحيط ثم استخدمت أي من مجموعات مفاتيح سطوع شاشة العرض، يتم تعطيل المستشعر وزيادة إضاءة شاشة العرض أو تقليلها وفقاً لذلك.

ملاحظة: يتم تعطيل مستشعر الضوء المحيط عند توصيل الكمبيوتر الخاص بك بمأخذ تيار كهربائي.

يتمتع Dell™ QuickSet لك إمكانية تمكين ميزة مستشعر الضوء المحيط أو تعطيلها. يمكنك أيضاً ضبط الحد الأقصى والأدنى لإعدادات السطوع التي يتم تنشيطها عندما تقوم بتمكين ميزة مستشعر الضوء المحيط. للحصول على المزيد من المعلومات حول QuickSet، انقر بزر الماوس الأيمن فوق رمز  الموجود في شريط المهام، ثم انقر فوق **Help** (تعليمات).

ملاحظة: تؤدي إعادة تمهيد الكمبيوتر إلى عودة مستشعر الضوء المحيط إلى آخر إعداد، سواء كان التمكين أو التعطيل.

ملاحظة: يعمل مستشعر الضوء المحيط على ضبط الإضاءة الخلفية لشاشة العرض على جهاز الكمبيوتر المحمول فقط. ولا يتحكم في سطوع أية شاشات خارجية أو أجهزة إسقاط.

تبديل صورة الفيديو

عند تشغيل الكمبيوتر مع توصيله بجهاز خارجي (مثل شاشة خارجية أو جهاز إسقاط) قيد التشغيل، قد تظهر الصورة إما على شاشة عرض الكمبيوتر أو على الجهاز الخارجي.

اضغط على **<Fn><F8>** لتبديل صورة الفيديو بين شاشة العرض فقط أو الجهاز الخارجي فقط أو شاشة العرض والجهاز الخارجي في نفس الوقت.

استخدام شاشة العرض

ضبط السطوع

عند تشغيل جهاز الكمبيوتر Dell™ باستخدام طاقة البطارية، يمكنك توفير الطاقة عن طريق ضبط سطوع شاشة العرض على أقل إعداد مريح بالضغط على <Fn> ومفتاح السهم للأعلى أو للأسفل على لوحة المفاتيح.

ملاحظة: تؤثر مجموعات مفاتيح السطوع فقط على شاشة العرض بجهاز الكمبيوتر المحمول، وليس على الشاشات أو أجهزة الإسقاط الضوئي المتصلة بالكمبيوتر المحمول أو جهاز التوصيل. إذا حاولت تغيير مستوى السطوع أثناء اتصال الكمبيوتر الخاص بك بشاشة خارجية، فقد يظهر "مقياس السطوع"، لكن لا يتغير مستوى السطوع في الجهاز الخارجي.

يمكنك الضغط على المفاتيح التالية لضبط مستوى سطوع شاشة العرض:

- اضغط على <Fn> ومفتاح السهم لأعلى لزيادة السطوع في شاشة العرض المدمجة فقط (وليس في شاشة خارجية).
- اضغط على <Fn> ومفتاح السهم لأسفل لتقليل السطوع في شاشة العرض المدمجة فقط (وليس في شاشة خارجية).

استخدام مستشعر الضوء المحيط

يوجد مستشعر الضوء المحيط في الجزء السفلي للوحة شاشة عرض الكمبيوتر. يكتشف مستشعر الضوء المحيط الضوء المتاح في البيئة ويعمل تلقائيًا على زيادة الإضاءة الخلفية لشاشة العرض أو تقليلها لمعادلة الإضاءة في البيئات منخفضة الإضاءة أو مرتفعة الإضاءة.

يمكنك تمكين ميزة مستشعر الضوء المحيط أو تعطيلها بالضغط على <Fn> ومفتاح السهم لليسار.

ملاحظة: لا تحجب مستشعر الضوء المحيط بأي نوع من الملصقات. إذا قمت بحجبه، فإن مستشعر الضوء المحيط يقوم تلقائيًا بضبط سطوع الشاشة على المستوى الأدنى.

- 1 اسحب الغطاء بعيدًا عن عصا التوجيه.
- 2 قم بمحاذاة الغطاء الجديد فوق عمود عصا التوجيه المربع واضغط برفق على الغطاء لأسفل على العمود.
- 3 إشعار: قد تتسبب عصا التوجيه في إتلاف شاشة العرض إذا تم تركيبها على العمود بشكل غير صحيح. اختبر عصا التوجيه لضمان تركيب الغطاء بصورة صحيحة.

- لتحريك المؤشر، قم بتحريك إصبعك برفق على لوحة اللمس.
 - لتحديد كائن، انقر نقرة خفيفة مرة واحدة فوق سطح لوحة اللمس أو استخدم إصبع الإبهام للضغط على زر لوحة اللمس الأيسر.
 - لتحديد وتحريك (أو سحب) كائن، ضع المؤشر على الكائن وانقر نقراً مزدوجاً فوق لوحة اللمس. عند النقرة الثانية، لا ترفع إصبعك عن لوحة اللمس وحرك الكائن المحدد بواسطة تحريك إصبعك على السطح.
 - للنقر نقراً مزدوجاً فوق الكائن، ضع المؤشر على الكائن وانقر مرتين فوق لوحة اللمس أو استخدم إصبع الإبهام للضغط على زر لوحة اللمس الأيسر مرتين.
- يمكنك أيضاً استخدام عصا التوجيه لتحريك المؤشر. اضغط على عصا التوجيه لليساو أو لليمين أو لأعلى أو لأسفل لتغيير اتجاه المؤشر على شاشة العرض. استخدم عصا التوجيه وأزرار عصا التوجيه كما تستخدم الماوس.

تخصيص لوحة اللمس وعصا التوجيه

- يمكنك استخدام إطار **Mouse Properties** (خصائص الماوس) لتعطيل لوحة اللمس وعصا التوجيه أو ضبط إعداداتهما.
- 1 قم بفتح Control Panel (لوحة التحكم)، ثم انقر فوق **Mouse** (الماوس). للحصول على معلومات حول لوحة التحكم، قم بالوصول إلى مركز التعليمات والدعم (انقر فوق **Start** (بدء) ← **Help and Support** (التعليمات والدعم)).
 - 2 في إطار **Mouse Properties** (خصائص الماوس):
 - انقر فوق علامة التبويب **Device Select** (تحديد الجهاز) لتعطيل لوحة اللمس وعصا التوجيه.
 - انقر فوق **Touch Pad** (لوحة اللمس) لضبط إعدادات لوحة اللمس وعصا التوجيه.
 - 3 انقر فوق **OK** (موافق) لحفظ الإعدادات، ثم أغلق الإطار.

تغيير غطاء عصا التوجيه

يمكن استبدال غطاء عصا التوجيه إذا أصابه التلف جراء الاستخدام لفترة طويلة أو إذا كنت تفضل لوناً مختلفاً. يمكنك شراء أغطية إضافية من خلال زيارة موقع Dell على الإنترنت على dell.com.



وظائف مفاتيح الشعار® Windows® Microsoft

مفتاح شعار Windows و <m>	تصغير كافة الإطارات المفتوحة
مفتاح شعار Windows و <Shift><m>	استعادة كافة الإطارات المصغرة. تعمل مجموعة المفاتيح هذه كأداة لاستعادة الإطارات المصغرة بعد استخدام مجموعة مفاتيح شعار Windows و <m>.
مفتاح شعار Windows و <e>	تشغيل Windows Explorer.
مفتاح شعار Windows و <r>	فتح مربع الحوار Run (تشغيل).
مفتاح شعار Windows و <f>	فتح مربع الحوار Search Results (نتائج البحث).
مفتاح شعار Windows و <Ctrl><f>	فتح مربع الحوار Search Results-Computer (نتائج البحث-الكمبيوتر) (إذا كان الكمبيوتر متصلاً بشبكة).
مفتاح شعار Windows و <Pause>	فتح مربع الحوار System Properties (خصائص النظام).

لضبط تشغيل لوحة المفاتيح، مثل معدل تكرار الحرف، قم بفتح Control Panel (لوحة التحكم) وانقر فوق **Printers and Other Hardware** (طابعات وأجهزة أخرى)، ثم انقر فوق **Keyboard** (لوحة المفاتيح). للحصول على معلومات حول لوحة التحكم، قم بالوصول إلى مركز التعليمات والدعم (انقر فوق **Start** (بدء) ← **Help and Support** (التعليمات والدعم)).

لوحة اللمس

تكتشف لوحة اللمس ضغط وحركة إصبعك لتتيح لك تحريك المؤشر على شاشة العرض. استخدم لوحة اللمس وأزرار لوحة اللمس كما تستخدم الماوس.



مجموعات المفاتيح

وظائف النظام

فتح إطار Task Manager (مدير المهام).	<Ctrl><Shift><Esc>
---	--------------------

البطارية

لعرض مقياس بطارية Dell™ QuickSet (انظر "مقياس بطارية Dell™ QuickSet" في صفحة 30).	<Fn><F3>
---	----------

وظائف شاشة العرض

تحويل صورة الفيديو إلى خيار العرض التالي. تشمل الخيارات على شاشة مدمجة وشاشة خارجية وتعرض كلتاها في وقت واحد.	<Fn><F8>
---	----------

الموازنة بين الشاشة العريضة ودرجات دقة الفيديو ذات نسبة عرض إلى ارتفاع قياسية.	<Fn><F7>
--	----------

تنشيط مستشعر الضوء المحيط، والذي يتحكم في درجة سطوع شاشة العرض وفقاً لمستوى الضوء في المحيط الحالي.	<Fn> ومفتاح السهم الأيسر
---	--------------------------

زيادة السطوع على الشاشة المدمجة فقط (وليس على شاشة خارجية).	<Fn> ومفتاح السهم لأعلى
---	-------------------------

تقليل السطوع على الشاشة المدمجة فقط (وليس على شاشة خارجية).	<Fn> ومفتاح السهم لأسفل
---	-------------------------

إدارة الطاقة

تنشيط وضع إدارة الطاقة. يمكنك إعادة برمجة اختصار لوحة المفاتيح هذا لتنشيط وضع مختلف لإدارة الطاقة باستخدام علامة التبويب Advanced (خيارات متقدمة) في إطار Power Options Properties (خصائص خيارات الطاقة) (انظر "الوصول إلى خصائص خيارات الطاقة" في صفحة 33).	<Fn><Esc>
--	-----------

يُدخل الكمبيوتر في وضع الإسبات. يجب تثبيت Dell QuickSet (انظر "Dell™ QuickSet" في صفحة 135).	<Fn><F1>
--	----------

5

استخدام لوحة المفاتيح

لوحة المفاتيح الرقمية



تعمل لوحة المفاتيح الرقمية مثل لوحة المفاتيح الرقمية الموجودة على أية لوحة مفاتيح خارجية. لكل مفتاح على لوحة المفاتيح وظائف متعددة. يتم تمييز أرقام ورموز لوحة المفاتيح الرقمية باللون الأزرق على يمين مفاتيح لوحة المفاتيح. لكتابة رقم أو رمز، اضغط لأسفل على <Fn> واضغط على المفتاح المطلوب.

- لتمكين لوحة المفاتيح الرقمية، اضغط على <Num Lk>. يشير المصباح  إلى أن لوحة المفاتيح الرقمية نشطة.
- لتعطيل لوحة المفاتيح الرقمية، اضغط على <Num Lk> مرة أخرى.

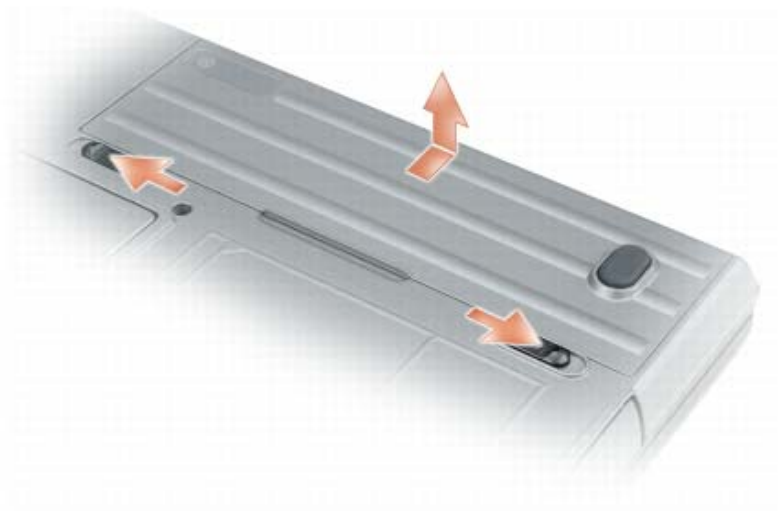

لاستبدال البطارية، اتبع إجراءات إزالة البطارية بترتيب عكسي.

تخزين البطارية

أزل البطارية عندما تقوم بتخزين الكمبيوتر لفترة طويلة. يتم تفريغ شحنة البطارية أثناء التخزين لفترة طويلة. بعد فترة تخزين طويلة، قم بشحن البطارية بالكامل (انظر "شحن البطارية" في صفحة 33) قبل استخدامها.

أخطاء البطارية

للتعامل مع أكواد الخطأ التي تسببها البطارية، ارجع إلى "رسائل الخطأ" في صفحة 81.

الوصول إلى خصائص خيارات الطاقة

Windows XP

انقر فوق **Start** (ابدأ) ← **Control Panel** (لوحة التحكم) ← **Performance and Maintenance** (الأداء والصيانة) ← **Power Options** (خيارات الطاقة).

Windows Vista

انقر فوق **Start** (ابدأ) ← **Control Panel** (لوحة التحكم) ← **System and Maintenance** (النظام والصيانة) ← **Power Options** (خيارات الطاقة).

شحن البطارية

عندما تقوم بتوصيل الكمبيوتر بمأخذ كهربى أو تركيب بطارية أثناء توصيل الكمبيوتر بمأخذ كهربى، يفحص الكمبيوتر شحن البطارية ودرجة حرارتها. إذا لزم الأمر، يشحن بعدها محول التيار المتردد البطارية مع الاحتفاظ بشحن البطارية.

 **ملاحظة:** مع Dell™ ExpressCharge™، عند إيقاف تشغيل الكمبيوتر، يشحن محول التيار المتردد البطارية فارغة الشحن تماماً إلى 80 بالمائة من شحنها في حوالي ساعة واحدة وإلى 100 بالمائة في حوالي ساعتين. يستغرق الشحن فترة أطول عندما يكون الكمبيوتر قيد التشغيل. يمكنك ترك البطارية في جهاز الكمبيوتر المدة التي ترغبها. تمنع مجموعة الدوائر الكهربائية الداخلية للبطارية فرط شحن البطارية.

إذا كانت البطارية ساخنة بسبب استخدامها في الكمبيوتر أو بسبب وجودها في بيئة مرتفعة الحرارة، فقد لا يتم شحن البطارية عندما تقوم بتوصيل الكمبيوتر بمأخذ كهربى.

تكون البطارية ساخنة للغاية بحيث يصعب بدء الشحن إذا مض المصباح  باللونين الأخضر والبرتقالي بالتناوب. قم بفصل الكمبيوتر عن المأخذ الكهربى وارك الكمبيوتر والبطارية ليبردا ويصلا إلى درجة حرارة الغرفة. ثم قم بتوصيل الكمبيوتر بمأخذ كهربى لمتابعة شحن البطارية.

للتعرف على معلومات حول حل المشكلات الخاصة بالبطارية، انظر "مشاكل الطاقة" في صفحة 91.

استبدال البطارية

 تنبيه: قد يؤدي استخدام بطارية غير متوافقة إلى زيادة خطر نشوب حريق أو انفجار. استبدل البطارية فقط ببطارية متوافقة تم شراؤها من Dell. تم تصميم البطارية لتعمل مع كمبيوتر Dell™ الخاص بك. لا تستخدم بطارية من أجهزة كمبيوتر أخرى مع جهاز الكمبيوتر الخاص بك.

 تنبيه: قبل القيام بهذه الإجراءات، قم بإيقاف تشغيل الكمبيوتر، وافصل محول التيار المتردد من المأخذ الكهربى والكمبيوتر، وافصل المودم من موصل الحائط والكمبيوتر، وأزل أية كابلات خارجية أخرى من الكمبيوتر.

 إشعار: يجب إزالة جميع الكابلات الخارجية من جهاز الكمبيوتر لتجنب حدوث تلف محتمل بالموصل.

الإزالة البطارية:

- 1 إذا كان الكمبيوتر متصلاً بجهاز توصيل (تم توصيله)، فقم بإلغاء توصيله. انظر الوثائق الواردة مع جهاز التوصيل لمعرفة الإرشادات.
- 2 تأكد من إيقاف تشغيل الكمبيوتر.
- 3 قم بتحريك زري تحرير المزلاج الموجودين على الجزء السفلى للكمبيوتر، ثم أزل البطارية من العلبة.

• اضغط على زر التشغيل.

• اغلق شاشة العرض.

• اضغط على <Fn><Esc>.

للخروج من وضع الانتظار أو السكون، اضغط على زر التشغيل أو افتح شاشة العرض، وذلك تبعاً لكيفية قيامك بضبط خيارات إدارة الطاقة. لا يمكنك جعل الكمبيوتر يخرج من وضع الانتظار أو السكون بالضغط على أحد المفاتيح أو لمس لوحة اللمس أو عصا التوجيه.

وضع الإسبات

يحافظ وضع الإسبات على الطاقة من خلال نسخ بيانات النظام إلى منطقة محفوظة على محرك القرص الصلب، ثم إيقاف تشغيل الكمبيوتر بالكامل. عند خروج الكمبيوتر من وضع الإسبات، يعود إلى نفس حالة التشغيل التي كان عليها قبل الدخول في وضع الإسبات.

إشعار: لا يمكنك إزالة الأجهزة أو فصل الكمبيوتر الخاص بك أثناء وجود الكمبيوتر الخاص بك في وضع الإسبات.

يدخل الكمبيوتر في وضع الإسبات، إذا انخفض مستوى شحن البطارية بشكل كبير للغاية.

للدخول يدوياً إلى وضع الإسبات في Windows XP، انقر فوق زر **Start** (ابدأ) ← **Turn off computer** (إيقاف تشغيل الكمبيوتر)، واضغط مع الاستمرار على مفتاح <Shift>، ثم انقر فوق **Hibernate** (وضع الإسبات).

لمزيد من المعلومات حول وضع الإسبات في Windows Vista، ابحث عن الكلمة الرئيسية *hibernate* (الإسبات) في التعليمات والدعم لنظام Windows (انقر فوق **Start** (ابدأ) ← **Help and Support** (التعليمات والدعم)).

تبعاً لطريقة ضبط خيارات إدارة الطاقة في إطار **Power Options Properties** (خصائص خيارات الطاقة) أو **QuickSet Power Management Wizard** (معالج إدارة طاقة QuickSet)، يمكنك أيضاً استخدام إحدى الطرق التالية للدخول إلى وضع الإسبات:

• اضغط على زر التشغيل.

• اغلق شاشة العرض.

• اضغط على <Fn><F1>.

ملاحظة: قد لا تعمل بعض بطاقات PC Card بشكل صحيح بعد خروج الكمبيوتر من وضع الإسبات. قم بإزالة البطاقة وإعادة تركيبها (انظر "إزالة بطاقة أو بطاقة فارغة" في صفحة 61)، أو قم ببساطة بإعادة تشغيل (إعادة تمهيد) جهاز الكمبيوتر.

للخروج من وضع الإسبات، اضغط على زر التشغيل. قد يستغرق الكمبيوتر وقتاً قصيراً للخروج من وضع الإسبات. لا يمكنك جعل الكمبيوتر يخرج من وضع الإسبات بالضغط على أحد المفاتيح أو لمس لوحة اللمس أو عصا التوجيه. للحصول على المزيد من المعلومات حول وضع الإسبات، انظر الوثائق الواردة مع نظام التشغيل.

تهيئة إعدادات إدارة الطاقة

يمكنك استخدام QuickSet Power Management Wizard (معالج إدارة طاقة QuickSet) أو Windows Power Options Properties (خصائص خيارات طاقة Windows)، وذلك لتهيئة إعدادات إدارة الطاقة بجهاز الكمبيوتر. لمزيد من المعلومات حول QuickSet، انقر بزر الماوس الأيمن فوق رمز QuickSet الموجود في شريط المهام وانقر فوق **Help** (التعليمات).

للتحقق من سلامة البطارية باستخدام مقياس الشحن، /ضغط مع الاستمرار على زر الحالة الموجود على مقياس شحن البطارية لمدة لا تقل عن 3 ثوان. إذا لم يضيء أي مصباح، فيدل ذلك على أن حالة البطارية جيدة، وأنه يتبقى أكثر من 80 بالمائة من سعة شحنها الأصلية. يمثل كل مصباح انخفاضاً تزايدياً. في حال إضاءة خمسة مصابيح، سيعني ذلك أن المقدار المتبقي هو أقل من 60 بالمائة من سعة الشحن، وعليه ينبغي أن تقوم باستبدال البطارية. انظر "مقياس الشحن" في صفحة 30 للمزيد من المعلومات حول مدة تشغيل البطارية.

تحذير انخفاض شحن البطارية

⬅️ **إشعار:** لتجنب فقد البيانات أو تلفها، احفظ عملك على الفور بعد ظهور التحذير بانخفاض طاقة البطارية. ثم قم بتوصيل الكمبيوتر بأخذ كهربى، أو قم بتركيب بطارية أخرى داخل علبة الوسائط. إذا نفذت طاقة البطارية بشكل كامل، يبدأ وضع الإسبات تلقائياً.

يحذرك إطار منبثق عند نفاذ 90 بالمائة تقريباً من شحن البطارية. في حالة تركيب بطاريتين، فإن التحذير من انخفاض شحن البطارية يعني نفاذ 90 بالمائة تقريباً من شحن البطاريتين معاً. يدخل الكمبيوتر في وضع الإسبات عندما يصل شحن البطارية إلى مستوى شديد الانخفاض.

يمكنك تغيير الإعدادات الخاصة بإذارات البطارية في QuickSet أو إطار **Power Options Properties** (خصائص خيارات الطاقة). انظر "تهيئة إعدادات إدارة الطاقة" في صفحة 32 للحصول على معلومات حول الوصول إلى QuickSet أو إطار **Power Options Properties** (خصائص خيارات الطاقة).

الحفاظ على طاقة البطارية

قم بتنفيذ الإجراءات التالية للحفاظ على طاقة البطارية:

- قم بتوصيل الكمبيوتر بأخذ كهربى كلما أمكن، لأن عمر البطارية يتحدد بشكل كبير بحسب عدد مرات استخدام البطارية وإعادة شحنها.
- اضبط الكمبيوتر على وضع الانتظار أو وضع الإسبات عندما تترك الكمبيوتر بدون عمل عليه لفترات طويلة. انظر "أوضاع إدارة الطاقة" في صفحة 31.
- استخدم Power Management Wizard (معالج إدارة الطاقة) أو إطار **Power Options Properties** (خصائص خيارات الطاقة) لتحديد الخيارات، وذلك لتحسين استخدام طاقة الكمبيوتر. يمكن أيضاً ضبط هذه الخيارات للتغيير عندما تضغط على زر التشغيل أو تغلق الشاشة أو تضغط على <Esc><Fn>.

📝 **ملاحظة:** انظر "تهيئة إعدادات إدارة الطاقة" في صفحة 32 للحصول على معلومات حول الحفاظ على طاقة البطارية.

أوضاع إدارة الطاقة

وضع الانتظار ووضع السكون

من شأن وضع الانتظار (وضع السكون في Microsoft Windows Vista®) الحفاظ على الطاقة عن طريق إيقاف تشغيل شاشة العرض ومحرك القرص الصلب، وذلك بعد فترة محددة مسبقاً من عدم النشاط (مهلة). عند خروج الكمبيوتر من وضع الانتظار أو السكون، يعود إلى نفس حالة التشغيل التي كان عليها قبل الدخول في وضع الانتظار أو السكون.

⬅️ **إشعار:** إذا فقد الكمبيوتر الخاص بك التيار المتردد وطاقة البطارية أثناء تشغيله في وضع الانتظار أو السكون، فقد يفقد البيانات.



للدخول إلى وضع الانتظار في Windows XP، انقر فوق زر **Start** (ابدأ)، ثم انقر فوق **Turn off computer** (إيقاف تشغيل الكمبيوتر)، وأخيراً انقر فوق **Stand by** (وضع الانتظار).

للدخول إلى وضع السكون في Windows Vista، انقر فوق زر **Start** (ابدأ) في نظام Windows Vista، ثم انقر فوق **Sleep** (وضع السكون).

تبعاً لطريقة ضبط خيارات إدارة الطاقة في إطار **Power Options Properties** (خصائص خيارات الطاقة) أو QuickSet Power Management Wizard (معالج إدارة طاقة QuickSet)، يمكنك أيضاً استخدام إحدى الطرق التالية:

⚠ تنبيه: قد يؤدي سوء استخدام البطارية إلى زيادة خطر نشوب حريق أو احتراق كيميائي. لا تقم بثقب أو حرق أو فك البطارية أو تعريضها لدرجات حرارة أعلى من 65 درجة مئوية (149 درجة فهرنهايت). احتفظ بالبطارية بعيداً عن متناول الأطفال. تعامل مع البطاريات التالفة أو التي بها تسرب بحذر شديد. قد ينتج عن البطاريات التالفة تسرب، مما قد يتسبب في حدوث إصابة شخصية أو تلف الجهاز.

فحص شحن البطارية



يوفر كلٌّ من Dell QuickSet Battery Meter (مقياس بطارية Dell QuickSet) وإطار **Power Meter** (مقياس الطاقة) ورمز مقياس الطاقة ( أو )، ومقياس شحن البطارية ومقياس السلامة والتحذير من انخفاض شحن البطارية، معلومات حول شحن البطارية.

مقياس بطارية Dell™ QuickSet

إذا تم تثبيت Dell QuickSet، فاضغط على <Fn><F3> لعرض QuickSet Battery Meter (مقياس بطارية QuickSet). يعرض Battery Meter (مقياس البطارية) حالة البطارية الموجودة في جهاز الكمبيوتر الخاص بك ودرجة سلامتها ومستوى الشحن بها ومدة انتهاء شحنها.

للحصول على المزيد من المعلومات حول QuickSet، انقر بزر الماوس الأيمن فوق رمز QuickSet الموجود في شريط المهام، ثم انقر فوق **Help** (تعليمات).

مقياس طاقة Microsoft® Windows®

يشير Windows Power Meter (مقياس طاقة Windows) إلى المقدار المتبقي من شحنة البطارية. لفحص Power Meter (مقياس الطاقة)، انقر نقرًا مزدوجًا فوق رمز مقياس الطاقة ( أو ) الموجود على شريط المهام. إذا تم توصيل الكمبيوتر بأخذ كهربائي، يظهر الرمز .

مقياس الشحن

إما بالضغط مرة واحدة أو الضغط مع الاستمرار على زر الحالة الموجود على مقياس الشحن على البطارية، يمكنك التحقق مما يلي:

- شحن البطارية (تحقق منه بالضغط على زر الحالة وتحريره)
- سلامة البطارية (تحقق بالضغط مع الاستمرار على زر الحالة)

يتم تحديد زمن تشغيل البطارية بشكل كبير حسب عدد مرات شحنها. بعد المئات من دورات الشحن وإفراغ الشحن، تفقد البطاريات بعضاً من سعة شحنها—أو درجة سلامتها. أي أنه يمكن أن تظهر حالة البطارية "مشحونة" بينما تكون سعة الشحن (السلامة) لديها منخفضة.

فحص شحن البطارية

لفحص شحن البطارية، اضغط وحرر زر الحالة الموجود على مقياس شحن البطارية لإضاءة مصابيح مستوى الشحن. يمثل كل مصباح 20 بالمائة تقريباً من إجمالي شحن البطارية. على سبيل المثال، إذا كان المقدار المتبقي من شحنة البطارية هو 80 بالمائة، فستضيء أربعة مصابيح. إذا لم يضيء أي مصباح، فذلك يعني أنه لا يوجد شحن بالبطارية.

فحص سلامة البطارية

ملاحظة: يمكنك التحقق من سلامة البطارية بإحدى الطريقتين التاليتين: باستخدام مقياس الشحن الموجود على البطارية كما هو موضح أدناه وباستخدام Battery Meter (مقياس البطارية) في Dell QuickSet. للحصول على معلومات حول QuickSet، انقر بزر الماوس الأيمن فوق الرمز الموجود في شريط المهام، ثم انقر فوق **Help** (تعليمات).

استخدام البطارية

أداء البطارية

ملاحظة: للحصول على معلومات حول ضمان Dell الخاص بجهاز الكمبيوتر، انظر دليل معلومات المنتج أو مستند الضمان الورقي المنفصل المرفق مع جهاز الكمبيوتر.

للحصول على أفضل أداء للكمبيوتر وللمساعدة في الحفاظ على إعدادات BIOS، قم بتشغيل الكمبيوتر المحمول Dell™ الخاص بك باستخدام البطارية الأساسية المركبة به في جميع الأوقات. توجد بطارية واحدة واردة كجهاز قياسي في علبة البطارية.

ملاحظة: نظراً لأن البطارية قد تكون غير مشحونة بالكامل، استخدم محول التيار المتردد لتوصيل جهاز الكمبيوتر الجديد الخاص بك بمأخذ تيار كهربائي في المرة الأولى التي تقوم فيها باستخدام الكمبيوتر. للحصول على أفضل النتائج، قم بتشغيل الكمبيوتر باستخدام محول التيار المتردد، وذلك حتى يتم شحن البطارية بالكامل. لاستعراض حالة شحن البطارية، افحص Power Meter (مقياس الطاقة) في Power Options (خيارات الطاقة) (انظر "الوصول إلى خصائص خيارات الطاقة" في صفحة 33).

يختلف زمن تشغيل البطارية وفقاً لظروف التشغيل. يمكنك تركيب بطارية ثانية اختيارية في علبة الوسائط لزيادة مدة عمل البطارية بشكل كبير.

ملاحظة: يقل زمن تشغيل البطارية (مدة احتفاظ البطارية بالشحن) بمرور الوقت. وفقاً لعدد مرات استخدام البطارية والحالات التي تُستخدم فيها البطارية، قد تحتاج إلى شراء بطارية جديدة أثناء العمر الافتراضي للكمبيوتر.

ملاحظة: يوصى بتوصيل جهاز الكمبيوتر الخاص بك بمأخذ كهربائي عند الكتابة إلى قرص مضغوط أو DVD.

تقل مدة التشغيل بشكل كبير عندما تقوم بعمليات تتضمن، على سبيل المثال لا الحصر، ما يلي:

- استخدام محركات الأقراص الضوئية.
- استخدام أجهزة اتصالات لاسلكية أو بطاقات PC Card أو بطاقات ذاكرة الوسائط أو أجهزة USB.
- استخدام إعدادات عرض عالية السطوع أو شاشات توقف ثلاثية الأبعاد أو برامج أخرى تستخدم الطاقة بشكل مكثف مثل تطبيقات الرسومات المعقدة ثلاثية الأبعاد.
- تشغيل الكمبيوتر في وضع الأداء الأقصى. انظر "تهيئة إعدادات إدارة الطاقة" في صفحة 32 للحصول على معلومات حول الوصول إلى Windows Power Options Properties (خصائص خيارات طاقة Windows) أو Dell QuickSet، الذي يمكنك استخدامه لتهيئة إعدادات إدارة الطاقة.

يمكنك فحص شحن البطارية قبل إدخال البطارية في الكمبيوتر. كما يمكنك أيضاً ضبط خيارات إدارة الطاقة لتنبيهك عند انخفاض شحن البطارية.

تنبيه: قد يؤدي استخدام بطارية غير متوافقة إلى زيادة خطر نشوب حريق أو انفجار. استبدل البطارية فقط ببطارية متوافقة تم شراؤها من Dell. تم تصميم البطارية لتعمل مع كمبيوتر Dell الخاص بك. لا تستخدم بطارية من أجهزة كمبيوتر أخرى مع جهاز الكمبيوتر الخاص بك.

تنبيه: لا تتخلص من البطاريات مع النفايات المنزلية. عندما ينفد شحن البطارية، اتصل بخدمة التخلص من النفايات في منطقتك أو بالوكالة البيئية للحصول على نصيحة بشأن التخلص من بطارية أيون الليثيوم. انظر "التخلص من البطارية" في دليل معلومات المنتج.

ملاحظة: لمزيد من المعلومات حول هذا الإجراء، ابحث في موقع support.dell.com عن مستند رقم PA1089586 (How Do I) *Transfer Files From My Old Computer to My New Dell Computer Using the Microsoft® Windows® XP Operating System?* (كيف يمكنني نقل الملفات من الكمبيوتر القديم إلى كمبيوتر Dell الجديد باستخدام نظام تشغيل Microsoft® Windows® XP?).

ملاحظة: قد يتعذر الوصول إلى مستند Dell™ Knowledge Base في بعض البلدان.

Microsoft Windows Vista®

كابل النقل السهل الخاص بنظام Windows Vista

- 1 قم بإدخال وسط كابل النقل السهل الخاص ببرنامج تطبيق Windows Vista في الكمبيوتر الذي تنقل البيانات منه.
 - 2 اتبع الإرشادات الموضحة على الشاشة حتى تتم مطالبتك بتوصيل كابل النقل.
 - 3 قم بتوصيل كابل النقل السهل بالكمبيوتر المصدر.
ستتم مطالبتك بتحديد خيار أحد الأجهزة.
 - 4 تابع حتى تتم مطالبتك بتوصيل الطرف الآخر لكابل النقل السهل في الكمبيوتر المقصود.
تشير الشاشة إلى إتمام الاتصال.
 - 5 في الكمبيوتر الذي تقوم بنقل البيانات منه، اتبع الإرشادات الموضحة على الشاشة لتحديد الإعدادات والملفات التي تريد نقلها.
 - 6 ستنقل إلى شاشة تشير إلى الاستعداد لنقل الملفات.
 - 7 من الكمبيوتر المقصود، شاهد عملية النقل وانتظر إشارة اكتمال عملية النقل.
 - 8 حدد **Close** (إغلاق).
 - 9 ستتم مطالبتك بإعادة تشغيل الكمبيوتر.
حدد **Yes** (نعم).
- سيقوم الكمبيوتر بإعادة التمهيد وهكذا تكون عملية النقل قد تمت.

- 4 من شاشة **Do you have a Windows XP CD?** (هل لديك قرص Windows XP المضغوط)، انقر فوق **I want to create a Wizard Disk in the following drive** (أريد إنشاء قرص معالج على محرك الأقراص التالي) ← **Next** (التالي).
- 5 قم بإدخال الوسائط القابلة للإزالة، على سبيل المثال قرص مضغوط قابل للكتابة، ثم انقر فوق **OK** (موافق).
- 6 عند اكتمال إنشاء القرص وظهور رسالة **Now go to your old computer** (انتقل إلى جهاز الكمبيوتر القديم الآن)، لا تنقر فوق **Next** (التالي).
- 7 انتقل إلى جهاز الكمبيوتر القديم.
لنسخ بيانات من الكمبيوتر القديم:
- 1 على الكمبيوتر القديم، أدخل قرص المعالج.
- 2 انقر فوق **Start** (ابدأ) ← **Run** (تشغيل).
- 3 في الحقل **Open** (فتح) في إطار **Run** (تشغيل)، استعرض إلى مسار **fastwiz** (على الوسائط القابلة للإزالة المناسبة) ثم انقر فوق **OK**.
- 4 من شاشة ترحيب **Files and Settings Transfer Wizard** (معالج نقل الملفات والإعدادات)، انقر فوق **Next** (التالي).
- 5 من شاشة **Which computer is this?** (أي جهاز كمبيوتر هذا؟)، انقر فوق **Old Computer** (الكمبيوتر القديم) ← **Next** (التالي).
- 6 من شاشة **Select a transfer method** (تحديد أسلوب النقل)، انقر فوق أسلوب النقل الذي تفضله.
- 7 من شاشة **What do you want to transfer?** (ما الذي تريد نقله؟)، حدد العناصر التي ترغب في نقلها وانقر فوق **Next** (التالي).
- بعد الانتهاء من نسخ المعلومات، تظهر شاشة **Completing the Collection Phase** (استكمال مرحلة التجميع).
- 8 انقر فوق **Finish** (إنهاء).
- لنقل البيانات إلى الكمبيوتر الجديد:
- 1 من شاشة **Now go to your old computer** (انتقل الآن إلى جهاز الكمبيوتر القديم) التي تظهر على الكمبيوتر الجديد، انقر فوق **Next** (التالي).
- 2 من شاشة **Where are the files and settings?** (أين الملفات والإعدادات؟)، حدد الطريقة التي اخترتها لنقل الإعدادات والملفات الخاصة بك، ثم انقر فوق **Next** (التالي). اتبع الإرشادات الموضحة على الشاشة.
اقرأ المعالج الملفات والإعدادات التي تم تجميعها ووضعهما على الكمبيوتر الجديد الخاص بك.
عند الانتهاء من تطبيق كل الإعدادات والملفات، تظهر الشاشة **Finished** (تم الانتهاء).
- 3 انقر فوق **Finished** (تم الانتهاء) ثم أعد تشغيل الكمبيوتر الجديد.

- 4 من شاشة **Do you have a Windows XP CD?** (هل لديك قرص Windows XP المضغوط؟) ، انقر فوق **I will use wizard from the Windows XP CD** (سأستخدم المعالج من قرص Windows XP المضغوط) وانقر فوق **Next** (التالي).
- 5 حينما تظهر شاشة **Now go to your old computer** (انتقل الآن إلى الكمبيوتر القديم)، انتقل إلى الكمبيوتر القديم أو الكمبيوتر المصدر. لا تقم بالانقر فوق **Next** (التالي) في هذه المرة.

لنسخ بيانات من الكمبيوتر القديم:

- 1 قم بإدخال وسائط **نظام تشغيل Windows XP** في جهاز الكمبيوتر القديم.
- 2 على شاشة **Welcome to Microsoft Windows XP** (مرحباً بك في Microsoft Windows XP)، انقر فوق **Perform additional tasks** (تنفيذ مهام إضافية).
- 3 من شاشة **What do you want to do?** (ماذا تريد أن تفعل؟)، انقر فوق **Transfer files and settings** (نقل الملفات والإعدادات).
- 4 من شاشة ترحيب **Files and Settings Transfer Wizard** (معالج نقل الملفات والإعدادات)، انقر فوق **Next** (التالي).
- 5 من شاشة **Which computer is this?** (أي جهاز كمبيوتر هذا؟)، انقر فوق **Old Computer** (الكمبيوتر القديم) ثم انقر فوق **Next** (التالي).
- 6 من شاشة **Select a transfer method** (تحديد أسلوب النقل)، انقر فوق أسلوب النقل الذي تفضله.
- 7 من شاشة **What do you want to transfer?** (ما الذي تريد نقله؟)، حدد العناصر التي ترغب في نقلها وانقر فوق **Next** (التالي).
- بعد الانتهاء من نسخ المعلومات، تظهر شاشة **Completing the Collection Phase** (استكمال مرحلة التجميع).
- 8 انقر فوق **Finish** (إنهاء).
- لنقل البيانات إلى الكمبيوتر الجديد:

- 1 من شاشة **Now go to your old computer** (انتقل الآن إلى جهاز الكمبيوتر القديم) التي تظهر على الكمبيوتر الجديد، انقر فوق **Next** (التالي).
- 2 من شاشة **Where are the files and settings?** (أين الملفات والإعدادات؟)، حدد الطريقة التي اخترتها لنقل الإعدادات والملفات الخاصة بك، ثم انقر فوق **Next** (التالي).
- يقراً المعالج الملفات والإعدادات التي تم تجميعها ويضعها على الكمبيوتر الجديد الخاص بك.
- عند الانتهاء من تطبيق كل الإعدادات والملفات، تظهر الشاشة **Finished** (تم الانتهاء).
- 3 انقر فوق **Finished** (تم الانتهاء) ثم أعد تشغيل الكمبيوتر الجديد.

تشغيل **Files and Settings Transfer Wizard** (معالج نقل الملفات والإعدادات) دون استخدام وسائط نظام التشغيل

لتشغيل **Files and Settings Transfer Wizard** (معالج نقل الملفات والإعدادات) بدون وسائط **نظام التشغيل**، يجب إنشاء قرص معالج يتيح لك إنشاء ملف صور احتياطي للوسائط القابلة للإزالة.

لإنشاء قرص معالج، استخدم الكمبيوتر الجديد الخاص بك المزود بنظام تشغيل Windows XP وقم بتنفيذ الخطوات التالية:

- 1 انقر فوق **Start** (ابدأ) ← **Files and Settings Transfer Wizard** (معالج نقل الملفات والإعدادات).
- 2 عند ظهور شاشة ترحيب **Files and Settings Transfer Wizard** (معالج نقل الملفات والإعدادات)، انقر فوق **Next** (التالي).
- 3 من شاشة **Which computer is this?** (أي جهاز كمبيوتر هذا؟)، انقر فوق **New Computer** (الكمبيوتر الجديد) ← **Next** (التالي).

نقل المعلومات إلى كمبيوتر جديد

يمكنك استخدام معالجات نظام التشغيل لمساعدتك على نقل الملفات والبيانات الأخرى من جهاز كمبيوتر إلى آخر. للحصول على الإرشادات، انظر القسم التالي الذي يتوافق مع نظام التشغيل الذي يستخدمه جهاز الكمبيوتر لديك.

Microsoft® Windows® XP

يوفر نظام التشغيل Microsoft Windows XP معالج Files and Settings Transfer (نقل الملفات والإعدادات) لنقل البيانات من الكمبيوتر المصدر إلى كمبيوتر جديد. يمكنك نقل بيانات، مثل:

- رسائل البريد الإلكتروني
- إعدادات شريط الأدوات
- أحجام الإطارات
- علامات مرجعية على الإنترنت

يمكنك نقل البيانات إلى كمبيوتر جديد عبر شبكة اتصال، أو اتصال تسلسلي أو وسائط قابلة للإزالة مثل قرص مضغوط قابل للكتابة.

ملاحظة: يمكنك نقل المعلومات من الكمبيوتر القديم إلى الكمبيوتر الجديد من خلال توصيل كابل تسلسلي مباشرةً بمنافذ الإدخال/الإخراج (I/O) على كل من جهزي الكمبيوتر. لنقل البيانات عبر الوصلة التسلسلية، يجب عليك الوصول إلى الأداة المساعدة Network Connections (اتصالات الشبكة) من Control Panel (لوحة التحكم) وتنفيذ خطوات التهيئة الإضافية، مثل إعداد اتصال متقدم وتعيين الكمبيوتر المضيف والكمبيوتر الضيف.

لمعرفة الإرشادات الخاصة بإعداد اتصال كابل مباشر بين جهزي الكمبيوتر، راجع المقال رقم #305621 في قاعدة معارف Microsoft تحت عنوان *How to Set Up a Direct Cable Connection Between Two Computers in Windows XP* (كيفية إعداد اتصال كابل مباشر بين جهزي كمبيوتر في نظام Windows XP). قد لا تتوفر هذه المعلومات في بعض الدول.

لنقل المعلومات إلى كمبيوتر جديد، يجب عليك تشغيل Files and Settings Transfer Wizard (معالج نقل الملفات والإعدادات). يمكنك استخدام وسائط نظام التشغيل الاختيارية لإتمام هذه العملية أو يمكنك إنشاء قرص معالج باستخدام Files and Settings Transfer Wizard (معالج نقل الملفات والإعدادات).

تشغيل Files and Settings Transfer Wizard (معالج نقل الملفات والإعدادات) باستخدام وسائط نظام التشغيل

ملاحظة: يتطلب هذا الإجراء توافر وسائط نظام التشغيل. هذه الوسائط اختيارية، وقد لا تكون مرفقة مع بعض أجهزة الكمبيوتر. لتحضير الكمبيوتر الجديد من أجل عملية نقل الملفات:

- 1 ابدأ تشغيل Files and Settings Transfer Wizard (معالج نقل الملفات والإعدادات).
- 2 عند ظهور شاشة ترحيب Files and Settings Transfer Wizard (معالج نقل الملفات والإعدادات)، انقر فوق **Next** (التالي).
- 3 من شاشة **Which computer is this?** (أي جهاز كمبيوتر هذا؟)، انقر فوق **New Computer** (الكمبيوتر الجديد) ثم انقر فوق **Next** (التالي).

المنظر من أسفل

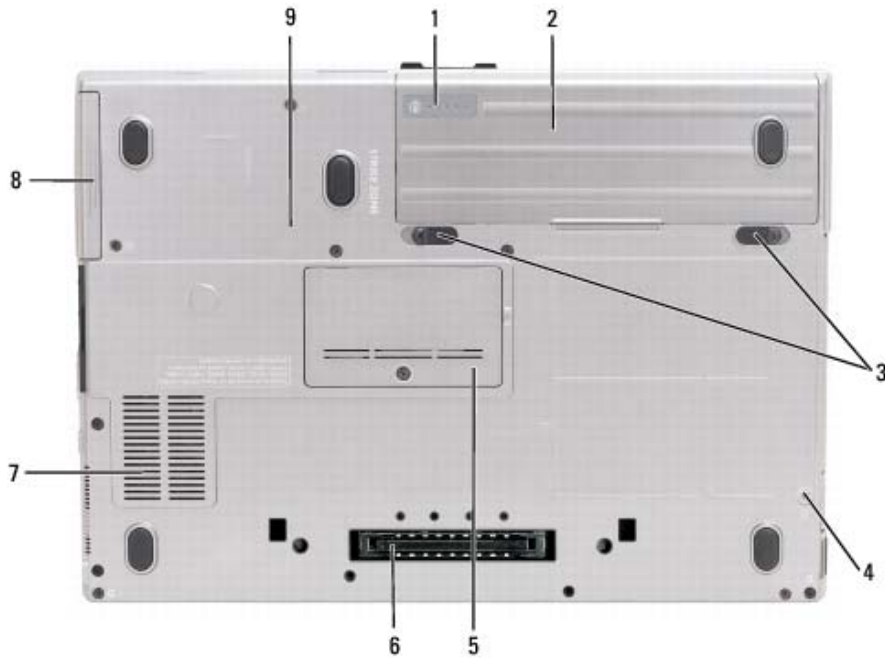

1	مقياس شحن البطارية/مقياس السلامة	2	البطارية	3	زر تحرير مزلاج علبة البطارية (2)
4	مسمار قفل الجهاز (في حال وجوده)	5	غطاء وحدة الذاكرة	6	موصل جهاز التوصيل
7	منافذ الهواء	8	محرك القرص الصلب	9	مسمار قفل الجهاز

مقياس شحن البطارية/مقياس السلامة — يوفر معلومات حول شحن البطارية (انظر "فحص شحن البطارية" في صفحة 30).

البطارية — عند تركيب البطارية، يمكنك استخدام الكمبيوتر دون توصيله بمأخذ تيار كهربائي (انظر "استخدام البطارية" في صفحة 29).

زر تحرير مزلاج علبة البطارية — يعمالن على تحرير البطارية (انظر "استبدال البطارية" في صفحة 33 للحصول على الإرشادات).

مسمار قفل الجهاز — يعمل إن وجد، على تثبيت الأجهزة في مكانها، مثل محرك الأقراص الضوئية.

موصل جهاز التوصيل — يتيح لك إمكانية توصيل الكمبيوتر بجهاز توصيل. راجع وثائق Dell الواردة مع جهاز التوصيل للحصول على معلومات إضافية.

غطاء وحدة الذاكرة — يغطي الجزء الذي يحتوي موصل وحدة الذاكرة الثانية (DIMM B) (انظر "الذاكرة" في صفحة 119).

منافذ الهواء — يستخدم الكمبيوتر مروحة داخلية لتوليد تيار من الهواء عبر منافذ هواء المروحة، مما يحول دون ارتفاع درجة حرارة الكمبيوتر.

موصل الفيديو

يقوم بتوصيل أجهزة الفيديو، مثل شاشة العرض.



موصل محول التيار المتردد

يعمل على توصيل محول التيار المتردد بالكمبيوتر.

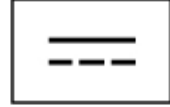

يعمل محول التيار المتردد على تحويل طاقة التيار المتردد إلى تيار مستمر، وهو ما يلزم لتشغيل الكمبيوتر. يمكن توصيل محول التيار المتردد بالكمبيوتر سواء كان قيد التشغيل أو إيقاف التشغيل.

⚠ تنبيه: يصلح محول التيار المتردد للعمل مع مأخذ التيار الكهربائي في مختلف أنحاء العالم. ومع ذلك، فموصلات وشرايح الطاقة تختلف من دولة إلى أخرى. استخدام كابل غير متوافق أو توصيل الكابل بشريحة طاقة أو مأخذ تيار كهربائي بصورة غير صحيحة قد يؤدي إلى اندلاع حريق أو تلف الأجهزة.

⚡ إشعار: عندما تقوم بفصل كابل محول التيار المتردد من الكمبيوتر، أمسك الموصل، وليس الكابل نفسه، ثم اسحب بإحكام ولكن برفق لتفادي إتلاف الكابل. عندما تقوم بلف كابل محول التيار المتردد، تأكد من أنك تتابع الاتجاه الموجود به الموصل على محول التيار المتردد لتفادي إتلاف الكابل.

منافذ الهواء — يستخدم الكمبيوتر مروحة داخلية لتوليد تيار من الهواء عبر المنافذ، مما يحول دون ارتفاع درجة حرارة الكمبيوتر.

⚠ تنبيه: تجنب إعاقة منافذ الهواء أو دفع أجسام داخلها أو ترك الأتربة تتراكم فيها. تجنب تخزين الكمبيوتر الخاص بك أثناء تشغيله في بيئة يكون تدفق الهواء بها منخفضاً، مثل الحجابات المغلقة. من الممكن أن تؤدي إعاقة تدفق الهواء إلى إتلاف الكمبيوتر أو التسبب في اندلاع حريق.

المنظر من الخلف



1	موصل شبكة (RJ-45)	2	موصل مودم (RJ-11)	3	موصلات (2) USB
4	الموصل التسلسلي	5	موصل فيديو	6	موصل محول تيار متردد
7	منافذ الهواء				

تنبيه: تجنب إعاقة منافذ الهواء أو دفع أجسام داخلها أو ترك الأتربة تتراكم فيها. تجنب تخزين الكمبيوتر الخاص بك أثناء تشغيله في بيئة يكون تدفق الهواء بها منخفضاً، مثل الحقائق المغلقة. قد تؤدي إعاقة تدفق الهواء إلى إتلاف الكمبيوتر أو التسبب في اندلاع حريق.

موصل شبكة (RJ-45)

إشعار: موصل الشبكة أكبر قليلاً من موصل المودم. لا تقم بتوصيل خط الهاتف بموصل الشبكة لتفادي تعرض الكمبيوتر للتلف.

يعمل على توصيل الكمبيوتر بشبكة اتصال. يشير المصباحان الموجودان بجوار الموصل إلى حالة اتصالات الشبكة السلكية ونشاطها.
راجع دليل استخدام الجهاز الوارد مع الكمبيوتر، للحصول على معلومات حول استخدام محول الشبكة.

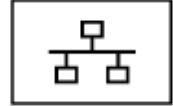

موصل مودم (RJ-11)

يعمل على توصيل خط الهاتف بموصل المودم.
راجع الوثائق الفورية الخاصة بالمودم والتي ترد مع جهاز الكمبيوتر الخاص بك للحصول على معلومات حول استخدام المودم (انظر "البحث عن المعلومات" في صفحة 11).



موصلات USB

تعمل على توصيل أجهزة USB، مثل ماوس أو لوحة مفاتيح أو طابعة.



الموصل التسلسلي

يقوم بتوصيل الأجهزة التسلسلية، مثل الماوس أو جهاز محمول باليد.



فتحة بطاقة PC Card — تدعم بطاقة PC Card واحدة، مثل مودم أو محول شبكة اتصال. يتم شحن الكمبيوتر مع بطاقة فارغة مثبتة في الفتحة لمنع دخول أي مواد غريبة إلى الجزء الداخلي من جهاز الكمبيوتر عند تثبيت البطاقة (انظر "أنواع البطاقات" في صفحة 59).

ملاحظة: لا يحتوي الكمبيوتر على فتحة لبطاقة ExpressCard. لاستخدام بطاقة ExpressCard، عليك استخدام محول لفتحة PC Card. **محرك القرص الصلب** — يخزن البرامج والبيانات.

المنظر من الجانب الأيمن



1 محرك الأقراص الضوئية في علبة الوسائط 2 علبة الوسائط تحرير قفل الجهاز 3 موصلات USB (2)

علبة الوسائط — تدعم محرك الأقراص المرنة أو الضوئية أو بطارية ثانية أو محرك قرص صلب ثاني أو وحدة Dell TravelLite™ (انظر "استخدام الوسائط المتعددة" في صفحة 53).

تحرير قفل الجهاز — اضغط على زر تحرير المزلاج لإخراج أي جهاز مثبت في علبة الوسائط.

موصلات USB

تعمل على توصيل أجهزة USB، مثل ماوس أو لوحة مفاتيح أو طابعة.

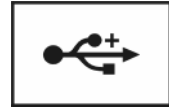

قم بتوصيل سماعات الرأس أو مكبرات الصوت بالموصل .

قم بتوصيل الميكروفون بالموصل .

فتحة البطاقة الذكية (مزودة ببطاقة بلاستيكية فارغة) — تدعم بطاقة ذكية واحدة. توفر البطاقات الذكية مجموعة متنوعة من الوظائف، منها مزايا الأمان وتخزين البيانات. البطاقة الفارغة تمنع دخول الأجسام الغريبة إلى داخل الكمبيوتر عند عدم وجود البطاقة الذكية في الفتحة الخاصة بها. لمزيد من المعلومات والإرشادات حول إزالة البطاقة الفارغة، انظر "البطاقات الذكية" في صفحة 59.

المفتاح اللاسلكي — عندما يتم تمكين هذا المفتاح من خلال Dell QuickSet، يستطيع هذا المفتاح إجراء مسح للبحث عن شبكة اتصال محلية LAN لاسلكية (شبكة اتصال لاسلكية WLAN) بالجوار. كما يمكنك أيضاً استخدامه لإسراع عمليتي تشغيل أو إيقاف تشغيل أية أجهزة لاسلكية، مثل بطاقات WLAN والبطاقات الداخلية المزودة بتقنية Bluetooth اللاسلكية (انظر "محدد موقع شبكة Dell Wi-Fi Catcher™" في صفحة 52).



1	وضع "إيقاف التشغيل"	يعطل الأجهزة اللاسلكية.
2	وضع "التشغيل"	يمكن الأجهزة اللاسلكية.
3	وضع "موقت"	يمسح بحثاً عن شبكات WLAN (راجع "محدد موقع شبكة Dell Wi-Fi Catcher™" في صفحة 52)
4	مصباح Wi-Fi Catcher	

مصباح Wi-Fi Catcher™ — يعمل المصباح كما يلي:

- ضوء أخضر وامض: جاري البحث عن شبكات اتصال
- ضوء أخضر ثابت: تم العثور على شبكة اتصال قوية
- ضوء أصفر ثابت: تم العثور على شبكة اتصال ضعيفة
- ضوء أصفر وامض: خطأ
- مطفأ: لم يتم العثور على إشارة

ملاحظة: يظهر ضوء محدد موقع شبكة Dell Wi-Fi Catcher فقط عند إيقاف تشغيل الكمبيوتر وتنشيط الشبكة اللاسلكية في برنامج إعداد النظام. أثناء العمل باستخدام أنظمة التشغيل Microsoft Windows، تم تصميم المصباح لكي لا يضيء.

المنظر من الجانب الأيسر



1	منفذ كابل الحماية	2	منافذ الهواء	3	موصلات الصوت (2)
4	فتحة البطاقة الذكية (مزودة ببطاقة بلاستيكية فارغة)	5	موصل 1394	6	المفتاح اللاسلكي
7	مصباح Wi-Fi Catcher™	8	فتحة بطاقة PC Card	9	محرك القرص الصلب

منافذ الهواء — يستخدم الكمبيوتر مروحة داخلية لتوليد تيار من الهواء عبر المنافذ، مما يحول دون ارتفاع درجة حرارة الكمبيوتر.

تنبيه: تجنب إعاقة منافذ الهواء أو دفع أجسام داخلها أو ترك الأتربة تتراكم فيها. تجنب تخزين كمبيوتر Dell أثناء تشغيله في بيئة يكون تدفق الهواء بها منخفضاً، مثل الحقائب المغلقة. قد تؤدي إعاقة تدفق الهواء إلى إتلاف الكمبيوتر أو التسبب في اندلاع حريق.

ملاحظة: يقوم الكمبيوتر بتشغيل المروحة عندما يسخن. الصوت المنبعث من المروحة أمر طبيعي ولا يشير إلى وجود مشكلة في المروحة أو الكمبيوتر.



منفذ كابل الحماية — يتيح لك إمكانية توصيل جهاز لمكافحة السرقة من الأجهزة المتاحة في السوق بجهاز الكمبيوتر (انظر "قفل كابل الحماية" في صفحة 63).

موصلات الصوت





تشير المصابيح الخضراء الموجودة فوق لوحة المفاتيح إلى ما يلي:

-  يضيء عند تمكين لوحة المفاتيح الرقمية.
-  يضيء عند تمكين وظيفة الأحرف الكبيرة.
-  يضيء عند تمكين وظيفة قفل التمرير.

زر التشغيل — اضغط على زر التشغيل لتشغيل الكمبيوتر أو لدخول وضع إدارة الطاقة أو الخروج منه.

إشعار: لتجنب فقد البيانات، قم بإيقاف تشغيل الكمبيوتر بدلاً من الضغط على زر التشغيل.

قارئ بصمة الإصبع (اختياري) — يساعد في الحفاظ على تأمين كمبيوتر Dell™ الخاص بك. عند قيامك بتحريك إصبعك على القارئ، يستخدم بصمة إصبعك الفريدة للتصديق على هوية المستخدم. للحصول على معلومات حول كيفية تنشيط واستخدام برنامج إدارة الأمان الذي يتحكم في قارئ بصمة الإصبع، انظر "برنامج إدارة الحماية" في صفحة 69.

مستشعر الضوء المحيط — يكتشف الضوء المحيط المتاح ويقوم تلقائياً بزيادة أو تقليل الإضاءة الخلفية لشاشة العرض لتعديل الإضاءة حسب البيئات ذات الإضاءة المنخفضة وذات الإضاءة المرتفعة. اضغط على <Fn> ومفتاح السهم الأيسر لتمكين أو تعطيل المستشعر ("استخدام مستشعر الضوء المحيط" في صفحة 41).

ملاحظة: يتم تعطيل مستشعر الضوء المحيط عندما يكون الكمبيوتر متصلاً بطاقة التيار المتردد.

	يضيء عند تشغيل الكمبيوتر ويومض عندما يكون الكمبيوتر في وضع إدارة الطاقة.
	يضيء أثناء قراءة أو كتابة الكمبيوتر للبيانات.
	إشعار: لتجنب فقد البيانات، يُرجى عدم إيقاف تشغيل الكمبيوتر مطلقاً أثناء وميض المصباح 
	يضيء بشكل ثابت أو يومض للدلالة على حالة شحن البطارية.
	يضيء عند تمكين أجهزة لاسلكية.
	يضيء عند تمكين تقنية Bluetooth® اللاسلكية. لتمكين أو تعطيل تقنية Bluetooth اللاسلكية، قم بإدارة المفاتيح اللاسلكي إلى وضع "التشغيل". انظر "المفتاح اللاسلكي" في صفحة 20 لمزيد من المعلومات.
	ملاحظة: تقنية Bluetooth اللاسلكية هي ميزة اختيارية في جهاز الكمبيوتر الخاص بك، لذلك فإن الرمز  يضيء فقط في حالة تثبيت تقنية Bluetooth اللاسلكية لديك على جهاز الكمبيوتر. للحصول على مزيد من المعلومات، راجع الوثائق الواردة مع تقنية Bluetooth اللاسلكية.

إذا تم توصيل الكمبيوتر بمأخذ تيار كهربائي، فسيعمل المصباح  كما يلي:

- ضوء أخضر ثابت: جاري شحن البطارية.
- ضوء أخضر وامض: البطارية مشحونة بالكامل تقريباً.
- مطفاً: البطارية مشحونة بقدر كافٍ (أو الطاقة الخارجية غير متاحة لشحن البطارية).

في حالة تشغيل الكمبيوتر باستخدام البطارية، يعمل المصباح  كما يلي:

- مطفاً: البطارية مشحونة بقدر كافٍ (أو تم إيقاف تشغيل الكمبيوتر).
- ضوء برتقالي وامض: شحن البطارية ضعيف.
- ضوء برتقالي ثابت: شحن البطارية ضعيف للغاية.

شاشة العرض — للحصول على مزيد من المعلومات حول شاشة العرض لديك، انظر "استخدام شاشة العرض" في صفحة 41 .

مزلاج شاشة العرض — يبقى شاشة العرض مغلقة.

مزلاج شاشة العرض — اضغط على هذا الزر لتحرير مزلاج شاشة العرض وفتحها.

لوحة المفاتيح — تتضمن لوحة المفاتيح لوحة مفاتيح رقمية، بالإضافة إلى مفتاح شعار® Microsoft Windows. للحصول على مزيد من المعلومات حول مفاتيح الاختصار المدعومة في لوحة المفاتيح، انظر "استخدام لوحة المفاتيح" في صفحة 35.

1	مزلاج قفل شاشة العرض	2	شاشة العرض	3	زر التشغيل
4	مصابيح حالة الجهاز	5	لوحة المفاتيح	6	لوحة اللمس
7	قارئ بصمة الإصبع (اختياري)	8	أزرار لوحة اللمس/أزرار عصا التوجيه	9	عصا التوجيه
10	مصابيح حالة لوحة المفاتيح	11	أزرار التحكم في مستوى الصوت	12	مستشعر الضوء المحيط
13	زر كتم الصوت				

بيج حالة الجهاز



2

حول جهاز الكمبيوتر

المنظر من الأمام



- معلومات حول نشاط الشبكة ومعالج إدارة الطاقة ومفاتيح التشغيل السريع والعناصر الأخرى التي يتم التحكم فيها من قبل Dell QuickSet.
- **Dell QuickSet Help (تعليمات Dell QuickSet)** لعرض *Dell QuickSet Help* (تعليمات Dell QuickSet)، انقر بزر الماوس الأيمن فوق الرمز QuickSet في شريط مهام Microsoft® Windows® للحصول على المزيد من المعلومات حول Dell QuickSet، انظر "Dell™ QuickSet" في صفحة 135.

وسائط Operating System (نظام التشغيل)

- كيفية إعادة تثبيت نظام التشغيل الخاص بي

ملاحظة: قد تكون وسائط *Operating System* (نظام التشغيل) اختيارية وقد لا يتم شحنها مع جهاز الكمبيوتر الخاص بك.

تم بالفعل تثبيت نظام التشغيل على جهاز الكمبيوتر الخاص بك. لإعادة تثبيت نظام التشغيل، استخدم وسائط *Operating System* (نظام التشغيل) (انظر "إعادة تثبيت نظام التشغيل Windows" في صفحة 111).

بعد إعادة تثبيت نظام التشغيل، استخدم وسائط *Drivers and Utilities* (برامج التشغيل والأدوات المساعدة) لإعادة تثبيت برامج التشغيل للأجهزة الواردة مع جهاز الكمبيوتر. يوجد ملصق مفتاح منتج نظام التشغيل الخاص بك على جهاز الكمبيوتر.



ملاحظة: يختلف لون الوسائط وفقاً لنظام التشغيل الذي طلبته.

دليل مسنول إدارة الأنظمة

- مزايا وإدارة تقنية الإدارة النشطة (iAMT) Intel®

ملاحظة: تتوفر تقنية iAMT لأجهزة كمبيوتر Dell™ Latitude™ D630c مع إمكانية iAMT فقط.

لعرض دليل مسنول إدارة الأنظمة، انتقل إلى support.dell.com.

- الحلول — تلميحات ونصائح استكشاف الأخطاء وإصلاحها، مقالات من قبل الفنيين ودورات على الإنترنت والأسئلة المتداولة.
- الجماعة — المناقشة عبر الإنترنت مع عملاء Dell الآخرين
- عمليات الترقية — معلومات عن ترقية المكونات، مثل الذاكرة ومحرك القرص الصلب ونظام التشغيل
- رعاية العملاء — معلومات الاتصال والاتصال بالخدمة وحالة الطلب والضمان ومعلومات الإصلاح
- الخدمة والدعم — حالة الاتصال بالخدمة وتاريخ الدعم وعقد الخدمة والمناقشات عبر الإنترنت مع الدعم الفني
- Dell Technical Update Service (خدمة التحديث الفني من Dell) — إعلام وصفي عن طريق البريد الإلكتروني عن تحديثات برامج وأجهزة الكمبيوتر الخاصة بك
- المرجع — وثائق الكمبيوتر والتفاصيل الخاصة بتكوين الكمبيوتر ومواصفات المنتج والأوراق البيضاء
- عمليات التنزيل — برامج تشغيل معتمدة وبرامج تصحيح وتحديثات البرامج

لتنزيل برنامج نظام الكمبيوتر المحمول:

- 1 انتقل إلى support.dell.com، وحدد منطقتك أو قطاع العمل، ثم أدخل علامة الخدمة الخاصة بك.
- 2 حدد **Drivers & Downloads** (برامج التشغيل وعمليات التنزيل)، وانقر فوق **Go** (انتقال).
- 3 انقر فوق نظام التشغيل الخاص بك وابحث عن الكلمة الأساسية *Notebook System Software* (برنامج نظام الكمبيوتر المحمول).

ملاحظة: قد تختلف واجهة مستخدم support.dell.com وفقاً للتحديثات الخاصة بك.

Dell Support Utility (الأداة المساعدة لدعم Dell)

إن Dell Support Utility (الأداة المساعدة لدعم Dell) هي نظام ترقية وإعلام تلقائي مثبتة على جهاز الكمبيوتر. يوفر هذا الدعم عمليات مسح فورية لسلامة البيئة التي تستخدم فيها الكمبيوتر وتحديثات البرامج ومعلومات الدعم الذاتي ذات الصلة. قم بالوصول إلى Dell Support Utility (الأداة المساعدة لدعم Dell) من الرمز  في شريط المهام.

- تلميحات عن ترفيات البرامج واستكشاف الأخطاء وإصلاحها — الأسئلة المتداولة والمواضيع الهامة والسلامة العامة للبيئة التي تستخدم فيها الكمبيوتر

Windows Help and Support Center (مركز التعليمات والدعم لنظام Windows)

- كيفية استخدام Windows XP
- كيفية العمل مع البرامج والملفات
- كيفية تخصيص سطح المكتب الخاص بي

- 1 انقر فوق **Start** (ابتداءً) ← **Help and Support** (التعليمات والدعم).
- 2 اكتب كلمة أو عبارة تصف مشكلتك وانقر فوق رمز السهم.
- 3 انقر فوق الموضوع الذي يوضح مشكلتك.
- 4 اتبع الإرشادات الموضحة على الشاشة.

• كيفية إعداد جهاز الكمبيوتر

• المعلومات الأساسية لاستكشاف الأخطاء وإصلاحها

• كيفية تشغيل Dell Diagnostics

• كيفية فتح جهاز الكمبيوتر الخاص بي

الدليل المرجعي السريع

ملاحظة: قد تكون هذه الوثيقة اختيارية وقد لا يتم شحنها مع جهاز الكمبيوتر الخاص بك.



ملاحظة: يتوافر هذا المستند كملف PDF على support.dell.com.

دليل معلومات منتج Dell™

• معلومات الضمان

• البنود والشروط (الولايات المتحدة فقط)

• إرشادات الأمان

• المعلومات التنظيمية

• معلومات الهندسة البشرية

• اتفاقية ترخيص المستخدم



علامة الخدمة وترخيص Microsoft® Windows®

هذه الملصقات موجودة على جهاز الكمبيوتر:

• علامة الخدمة ورمز الخدمة السريعة

• ملصق ترخيص Microsoft Windows



• استخدم علامة الخدمة لتمييز الكمبيوتر الخاص بك عند استخدام موقع support.dell.com أو الاتصال بالدعم.

• أدخل رمز الخدمة السريعة لتوجيه مكالمتك عند الاتصال بالدعم.

البحث عن المعلومات

ملاحظة: قد تكون بعض الميزات أو الوسائط اختيارية وقد لا يتم إرفاقها مع الكمبيوتر الخاص بك عند شحنه. قد لا تتوفر بعض الميزات أو الوسائط في دول معينة.

ملاحظة: قد يتم شحن معلومات إضافية مع جهاز الكمبيوتر الخاص بك.

ابحث عنه هنا

ما الذي تبحث عنه؟

وسائط **Drivers and Utilities** (برامج التشغيل والأدوات المساعدة) ملاحظة: قد تكون وسائط **Drivers and Utilities** (برامج التشغيل والأدوات المساعدة) اختيارية، وقد لا يتم شحنها مع جهاز الكمبيوتر الخاص بك. تم بالفعل تثبيت الوثائق وبرامج التشغيل على جهاز الكمبيوتر الخاص بك. يمكنك استخدام الوسائط لإعادة تثبيت برامج التشغيل (انظر "إعادة تثبيت برامج التشغيل والأدوات المساعدة" في صفحة 106) أو تشغيل Dell Diagnostics (انظر "Dell Diagnostics" في صفحة 77).

قد تكون الملفات التمهيدية واردة في الوسائط لديك لتوفير آخر التحديثات الخاصة بالتغييرات الفنية على الكمبيوتر الخاص بك أو المادة المرجعية الفنية المتقدمة للفنيين أو المستخدمين ذوي الخبرة.



- برنامج تشخيصي لجهاز الكمبيوتر
- برامج تشغيل لجهاز الكمبيوتر الخاص بي
- وثائق الجهاز
- برنامج نظام الكمبيوتر المحمول (NSS)

ملاحظة: يمكن إيجاد تحديثات لبرامج التشغيل والوثائق على support.dell.com

137 Dell™ QuickSet 16
139 17 اصطحاب الكمبيوتر في السفر
139 تعريف جهاز الكمبيوتر
139 تعبئة جهاز الكمبيوتر
140 نصائح السفر
140 السفر جواً
141 18 المواصفات
149 19 الحصول على التعليمات
149 الحصول على المساعدة
149 الدعم الفني وخدمة العملاء
150 DellConnect
150 الخدمات عبر الإنترنت
150 خدمة AutoTech
151 خدمة حالة الطلب المؤتمنة
151 مشكلات خاصة بطلبك
151 معلومات المنتج
151 إرجاع عناصر للإصلاح أو الائتمان في فترة الضمان
152 قبل الاتصال
153 الاتصال بـ Dell
155 20 ملحق
155 إشعار FCC (الولايات المتحدة فقط)
155 FCC الفئة ب
156 إشعار منتج Macrovision
157 معجم

107	إعادة تثبيت البرامج
107	برامج التشغيل
107	ما هو برنامج التشغيل؟
107	تعريف برامج التشغيل
108	إعادة تثبيت برامج التشغيل والأدوات المساعدة
111	استخدام أداة استكشاف أخطاء الأجهزة وإصلاحها
111	Microsoft Windows XP
111	Microsoft Windows Vista
111	استعادة نظام التشغيل
111	استخدام Microsoft® Windows® System Restore
113	استخدام وسائط نظام التشغيل
115	15 إضافة الأجزاء واستبدالها
115	قبل البدء
115	الأدوات الموصى بها
115	إيقاف تشغيل الكمبيوتر
116	قبل العمل داخل الكمبيوتر
117	الغطاء المفصلي
117	لوحة المفاتيح
119	بطاقة داخلية مزودة بتقنية Bluetooth® اللاسلكية
120	بطارية خلوية قرصية الشكل
121	الذاكرة
125	بطاقة شبكة الاتصال المحلية اللاسلكية (WLAN)
128	البطاقة المتنقلة واسعة النطاق
131	بطاقة وحدة هوية المشترك (SIM)
132	محرك القرص الصلب
134	علبة الوسائط
134	إزالة أجهزة علبة الوسائط
135	FCM (وحدة ذاكرة كاش للفلاش)

91 عام
91 شبكة اتصال محلية لاسلكية (WLAN)
91 شبكة اتصال متنقلة واسعة النطاق (شبكة اتصال واسعة النطاق لاسلكية)
92 مشاكل بطاقة PC Card
93 مشاكل الطاقة
93 التأكد من إمداد الكمبيوتر بطاقة كافية
94 اعتبارات توصيل الطاقة
94 مشاكل الطابعة
95 مشاكل الماسح الضوئي
95 مشاكل الصوت ومكبرات الصوت
95 لا يصدر أي صوت من مكبرات الصوت المدمجة
95 لا يصدر أي صوت من مكبرات الصوت الخارجية
96 لا يصدر أي صوت من سماعات الرأس
96 مشاكل الماوس أو لوحة اللمس
97 مشاكل الفيديو وشاشة العرض
97 إذا كانت شاشة العرض فارغة
97 إذا تعذر قراءة شاشة العرض
98 إذا كان كل ما يمكن قراءته من شاشة العرض هو جزء واحد فقط
99 12 تقنية الإدارة النشطة من Intel®
103 13 برنامج إعداد النظام
103 نظرة عامة
103 عرض شاشات إعداد النظام
104 شاشات إعداد النظام
104 الخيارات شائعة الاستخدام
104 تغيير تتابع التمهيد
105 تغيير أوضاع الطابعة
105 تغيير منافذ COM

75 استكشاف الأخطاء وإصلاحها	11
75 مصابيح التشخيص	
75 رموز مصابيح التشخيص أثناء اختبار POST	
77 Dell™ Technical Update Service	
77 Dell Diagnostics	
77 متى ينبغي استخدام Dell Diagnostics	
77 بدء تشغيل Dell Diagnostics من القرص الصلب	
78 بدء تشغيل Dell Diagnostics من وسائط Drivers and Utilities (برامج التشغيل والأدوات المساعدة)	
79 القائمة الرئيسية لـ Dell Diagnostics	
80 Dell Support Utility (أداة دعم Dell)	
80 الوصول إلى الأداة المساعدة لدعم Dell	
80 النقر فوق رمز Dell Support (دعم Dell)	
81 النقر نقرًا مزدوجًا فوق رمز Dell Support (دعم Dell)	
81 مشاكل محركات الأقراص	
81 مشكلات محرك الوسائط	
82 إذا تعذر إخراج درج محرك أقراص CD أو CD-RW أو DVD أو DVD+RW	
82 إذا سمعت صوت احتكاك أو صرير غير مألوف	
82 مشاكل محرك القرص الصلب	
83 مشاكل البريد الإلكتروني والمودم والإنترنت	
87 رسائل الخطأ	
87 مشاكل جهاز IEEE 1394	
88 مشاكل لوحة المفاتيح	
88 مشاكل لوحة المفاتيح الخارجية	
88 ظهور أحرف غير متوقعة	
89 مشاكل البرامج وعدم الاستجابة	
89 تعذر بدء تشغيل الكمبيوتر	
89 توقف الكمبيوتر عن الاستجابة	
89 توقف برنامج عن الاستجابة أو تعطله بشكل متكرر	
89 يتم تصميم أي برنامج ليتوافق مع أي نظام تشغيل Microsoft® Windows® سابق	
89 ظهور شاشة زرقاء ثابتة	
89 مشكلات أخرى في البرامج	
90 مشاكل الذاكرة	
90 مشاكل الشبكة	

61	بطاقات ExpressCard
61	البطاقات الذكية
61	بطاقات فارغة
62	بطاقات ممتدة
62	تثبيت بطاقة PC Card أو ExpressCard
62	بطاقة PC Card
63	بطاقات ExpressCard
63	إزالة بطاقة أو بطاقة فارغة
65	10 تأمين جهاز الكمبيوتر
65	قفل كابل الحماية
65	البطاقة الذكية
66	حول البطاقات الذكية
66	تثبيت البطاقة الذكية
67	كلمات المرور
68	حول كلمات المرور
68	استخدام كلمة المرور الرئيسية (أو كلمة مرور النظام)
69	استخدام كلمة مرور المسؤول
69	استخدام كلمة مرور محرك القرص الصلب
70	وحدة البرنامج الأساسي الموثوق به (TPM)
70	تمكين ميزة TPM
71	برنامج إدارة الحماية
71	تنشيط برنامج إدارة الأمان
71	استخدام برنامج إدارة الحماية
71	برنامج تعقب الكمبيوتر
72	في حال فقد أو سرقة جهاز الكمبيوتر الخاص بك
73	تنظيف جهاز الكمبيوتر
73	الكمبيوتر ولوحة المفاتيح وشاشة العرض
73	لوحة اللمس
73	الماوس
74	محرك الأقراص المرنة
74	أقراص CD و DVD

47	إعداد شبكات الاتصال واستخدامها	7
47	توصيل شبكة اتصال أو كابل مودم واسع النطاق	
48	إعداد شبكة اتصال في نظام التشغيل Microsoft® Windows® XP	
48	إعداد شبكة اتصال في نظام التشغيل Microsoft Windows Vista®	
48	شبكة اتصال محلية لاسلكية	
48	ما تحتاج إليه لتأسيس اتصال WLAN	
49	فحص بطاقة الشبكة اللاسلكية الخاصة بك	
49	إعداد شبكة اتصال محلية لاسلكية جديدة باستخدام جهاز توجيه لاسلكي ومودم واسع النطاق	
50	الاتصال بشبكة اتصال محلية لاسلكية	
52	شبكة اتصال متنقلة واسعة النطاق (أو شبكة اتصال لاسلكية واسعة النطاق)	
52	ما تحتاج إليه لإنشاء اتصال شبكة متنقلة واسعة النطاق	
52	فحص البطاقة المتنقلة واسعة النطاق من Dell	
53	الاتصال بشبكة اتصال متنقلة واسعة النطاق	
53	تمكين/تعطيل البطاقة المتنقلة واسعة النطاق من Dell™	
53	إدارة إعدادات الشبكة الخاصة بك عبر معرف موقع Dell QuickSet	
54	محدد موقع شبكة Dell Wi-Fi Catcher™	
54	جدار حماية Microsoft® Windows®	
55	استخدام الوسائط المتعددة	8
55	تشغيل الوسائط	
57	نسخ الوسائط	
57	كيفية نسخ الوسائط	
57	استخدام وسائط فارغة	
58	نصائح مفيدة	
59	ضبط مستوى الصوت	
59	ضبط الصورة	
60	نظام التشغيل Microsoft® Windows® XP	
60	نظام التشغيل Microsoft Windows Vista®	
61	استخدام البطاقات	9
61	أنواع البطاقات	
61	بطاقات PC Card	

33	أوضاع إدارة الطاقة	
33	وضع الانتظار ووضع السكون	
34	وضع الإصابات	
34	تهيئة إعدادات إدارة الطاقة	
35	الوصول إلى خصائص خيارات الطاقة	
35	شحن البطارية	
35	استبدال البطارية	
36	تخزين البطارية	
36	أخطاء البطارية	
37	استخدام لوحة المفاتيح	5
37	لوحة المفاتيح الرقمية	
38	مجموعات المفاتيح	
38	وظائف النظام	
38	البطارية	
38	وظائف شاشة العرض	
38	إدارة الطاقة	
39	وظائف مفتاح الشعار Microsoft® Windows®	
39	لوحة اللمس	
40	تخصيص لوحة اللمس وعصا التوجيه	
40	تغيير غطاء عصا التوجيه	
43	استخدام شاشة العرض	6
43	ضبط السطوع	
43	استخدام مستشعر الضوء المحيط	
44	تبديل صورة الفيديو	
45	إعداد دقة العرض ومعدل التحديث	
45	وضع العرض المزدوج المستقل	
46	مبادلة شاشتي العرض الرئيسية والثانوية	

المحتويات

13	البحث عن المعلومات	1
17	حول جهاز الكمبيوتر	2
17	المنظر من الأمام	
21	المنظر من الجانب الأيسر	
23	المنظر من الجانب الأيمن	
24	المنظر من الخلف	
26	المنظر من أسفل	
27	نقل المعلومات إلى كمبيوتر جديد	3
27	Microsoft® Windows® XP	
	تشغيل Files and Settings Transfer Wizard (معالج نقل الملفات والإعدادات)	
27	باستخدام وسائط نظام التشغيل	
	تشغيل Files and Settings Transfer Wizard (معالج نقل الملفات والإعدادات)	
28	دون استخدام وسائط نظام التشغيل	
30	Microsoft Windows Vista®	
30	كابل النقل السهل الخاص بنظام Windows Vista	
31	استخدام البطارية	4
31	أداء البطارية	
32	فحص شحن البطارية	
32	مقياس بطارية Dell™ QuickSet	
32	مقياس طاقة Microsoft® Windows®	
32	مقياس الشحن	
33	تحذير انخفاض شحن البطارية	
33	الحفاظ على طاقة البطارية	

ملاحظات وإشعارات وتنبهات

 **ملاحظة:** تشير كلمة "ملاحظة" إلى المعلومات الهامة التي تساعدك على تحقيق أقصى استفادة من الكمبيوتر الخاص بك.

 **إشعار:** تشير كلمة "إشعار" إلى احتمال وجود تلف بالأجهزة أو فقد في البيانات وتُعلمك بكيفية تجنب هذه المشكلة.

 **تنبيه:** تشير كلمة "تنبيه" إلى احتمال حدوث ضرر بالممتلكات أو تعرض الأشخاص للإصابة أو الموت.

إذا قمت بشراء كمبيوتر Dell™ n Series، فلن تسري أية مراجع في هذه الوثيقة تتعلق بأنظمة التشغيل Microsoft® Windows®.

المعلومات الواردة في هذا المستند عرضة للتغيير بدون إشعار.
© 2008–2007 Dell Inc. كافة الحقوق محفوظة لشركة

العلامات التجارية المستخدمة في هذا النص: يعتبر كل من Dell و Dell و Latitude و ExpressCharge و TravelLite و Strike Zone و Wi-Fi Catcher و Client Manager علامات تجارية لشركة Dell Inc؛ كما أن Core و تقنية Active Management Technology و Centrino و Intel هي علامات تجارية مسجلة لشركة Intel Corporation؛ وكل من Microsoft Outlook و Windows Vista و Windows هي إما علامات تجارية أو علامات تجارية مسجلة لشركة Corporation Microsoft في الولايات المتحدة و/أو باقي الدول؛ كما أن Bluetooth هي علامة تجارية مملوكة لشركة Bluetooth SIG, Inc. وتستخدم من قبل Dell بموجب ترخيص؛ و TouchStrip هي علامة تجارية لشركة UPEK, Inc. و EMC هي علامة تجارية مسجلة لشركة EMC Corporation؛ و ENERGY STAR هي علامة تجارية مسجلة لوكالة حماية البيئة الأمريكية. باعتبارها شريكاً لـ ENERGY STAR، قررت شركة Dell Inc. توافيق هذا المنتج مع إرشادات ENERGY STAR فيما يتعلق بفعالية استهلاك الطاقة.

قد يتم استخدام علامات تجارية وأسماء تجارية أخرى في هذا المستند للإشارة إلى إما الكيانات المالكة لهذه العلامات والأسماء أو إلى منتجاتها. تنفي شركة Dell Inc. أي سعي من جانبها لامتلاك علامات تجارية أو أسماء تجارية بخلاف الخاصة بها.

موديل PP18L

مايو 2008 رقم الجزء HN566 مراجعة A03

Dell™ Latitude™ D630/D630c

دليل المستخدم

موديل PP18L