

Руководство по обслуживанию Dell™ Inspiron™ 1564

[Перед началом работы](#)

[Аккумулятор](#)

[Оптический дисковод](#)

[Крышка модуля](#)

[Батарея типа «таблетка»](#)

[Модули памяти](#)

[Мини-плата беспроводной сети](#)

[Жесткий диск](#)

[Панель кнопки питания](#)

[Клавиатура](#)

[Упор для рук](#)

[Внутренняя плата с беспроводной технологией Bluetooth®](#)

[Вентилятор процессора](#)

[USB/аудиоплата](#)

[Плата оптического дисковода](#)

[Микрофон](#)

[Разъем адаптера переменного тока](#)

[Системная плата](#)

[Радиатор процессора](#)

[Модуль процессора](#)

[Динамики](#)

[Защелка аккумулятора в сборе](#)

[Дисплей](#)

[Модуль камеры](#)

[Перепрограммирование BIOS](#)

Примечания, предупреждения и предостережения



ПРИМЕЧАНИЕ. Содержит важную информацию, которая помогает более эффективно работать с компьютером.



ПРЕДУПРЕЖДЕНИЕ. Указывает на опасность повреждения оборудования или потери данных и подсказывает, как этого избежать.



ВНИМАНИЕ! Указывает на потенциальную опасность повреждения оборудования, получения травмы или на угрозу для жизни.

Информация, включенная в состав данного документа, может быть изменена без уведомления.
© Корпорация Dell, 2009. Все права защищены.

Воспроизведение этих материалов в любой форме без письменного разрешения корпорации Dell строго запрещается.

Товарные знаки, используемые в тексте данного документа: *Dell*, логотип *DELL* и *Inspiron* - являются товарными знаками корпорации Dell. *Bluetooth* является охраняемым товарным знаком, принадлежащим Bluetooth SIG, Inc., и используется корпорацией Dell по лицензии. *Microsoft*, *Windows*, *Windows Vista* и логотип кнопки пуска *Windows Vista* являются товарными знаками или охраняемыми товарными знаками корпорации Майкрософт в США и/или других странах.

Остальные товарные знаки и торговые марки могут использоваться в этом руководстве для обозначения фирм, заявляющих свои права на товарные знаки и названия, или продуктов этих фирм. Корпорация Dell не заявляет прав ни на какие товарные знаки и названия, кроме собственных.

Декабрь 2009 г. Ред. A00

Нормативный номер модели: серия P08F
Нормативный тип модели: P08F001

[Вернуться на страницу «Содержание»](#)

Разъем адаптера переменного тока

Руководство по обслуживанию Dell™ Inspiron™ 1564

- [Снятие разъема адаптера переменного тока](#)
- [Установка разъема адаптера переменного тока](#)

⚠ ВНИМАНИЕ! Перед началом работы с внутренними компонентами компьютера прочитайте инструкции по технике безопасности, прилагаемые к компьютеру. Дополнительные сведения по вопросам безопасности см. на веб-странице, посвященной соответствию нормативам: www.dell.com/regulatory_compliance.

⚠ ПРЕДУПРЕЖДЕНИЕ. Ремонт компьютера может выполнять только квалифицированный специалист. На повреждения, причиной которых стало обслуживание без разрешения компании Dell™, гарантия не распространяется.

⚠ ПРЕДУПРЕЖДЕНИЕ. Во избежание электростатического разряда следует заземлиться, используя антистатический браслет или периодически прикасаясь к неокрашенной металлической поверхности.

⚠ ПРЕДУПРЕЖДЕНИЕ. Во избежание повреждения системной платы выньте основной аккумулятор (см. раздел [Извлечение аккумулятора](#)) перед началом работы с внутренними компонентами компьютера.

Снятие разъема адаптера переменного тока

1. Выполните действия, описанные в разделе [Перед началом работы](#).
2. Извлеките аккумулятор (см. раздел [Извлечение аккумулятора](#)).
3. Извлеките оптический дисковод (см. раздел [Извлечение оптического дисковод](#)).
4. Снимите крышку модуля (см. раздел [Снятие крышки модуля](#)).
5. Снимите крышку кнопки питания (см. раздел [Снятие панели кнопки питания](#)).
6. Снимите клавиатуру (см. раздел [Извлечение клавиатуры](#)).
7. Снимите упор для рук (см. раздел [Снятие упора для рук](#)).
8. Отключите соединительный кабель адаптера переменного тока от разъема на системной плате.
9. Выверните винт, которым кабель адаптера переменного тока крепится к основанию компьютера.
10. Приподнимите разъем кабеля адаптера переменного тока и извлеките из основания компьютера.

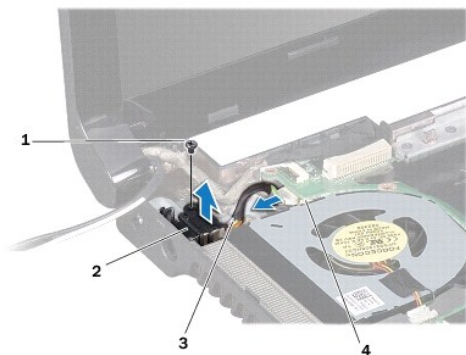

1	винт	2	разъем адаптера переменного тока
3	кабель адаптера переменного тока	4	разъем на системной плате

Установка разъема адаптера переменного тока

1. Выполните действия, описанные в разделе [Перед началом работы](#).
2. Установите разъем адаптера переменного тока в основание компьютера.
3. Вверните обратно винт, которым кабель адаптера переменного тока крепится к основанию компьютера.
4. Подключите соединительный кабель адаптера переменного тока от разъема на системной плате.
5. Установите на место упор для рук (см. раздел [Установка упора для рук](#)).
6. Установите на место клавиатуру (см. раздел [Замена клавиатуры](#)).
7. Установите на место крышку кнопки питания (см. раздел [Замена панели кнопки питания](#)).
8. Установите крышку модуля (см. раздел [Установка крышки модуля](#)).
9. Установите на место оптический дисковод (см. раздел [Установка оптического дисковода](#)).
10. Установите аккумулятор (см. раздел [Замена аккумулятора](#)).

 **ПРЕДУПРЕЖДЕНИЕ.** Перед включением компьютера вверните обратно все винты и убедитесь, что ни один винт не остался случайно внутри корпуса. В противном случае можно повредить компьютер.

[Вернуться на страницу «Содержание»](#)

[Вернуться на страницу «Содержание»](#)

Аккумулятор

Руководство по обслуживанию Dell™ Inspiron™ 1564

- [Извлечение аккумулятора](#)
- [Замена аккумулятора](#)

⚠ ВНИМАНИЕ! Перед началом работы с внутренними компонентами компьютера прочитайте инструкции по технике безопасности, прилагаемые к компьютеру. Дополнительные сведения по вопросам безопасности см. на веб-странице, посвященной соответствию нормативам: www.dell.com/regulatory_compliance.

⚠ ПРЕДУПРЕЖДЕНИЕ. Ремонт компьютера может выполнять только квалифицированный специалист. На повреждения, причиной которых стало обслуживание без разрешения компании Dell™, гарантия не распространяется.

⚠ ПРЕДУПРЕЖДЕНИЕ. Во избежание электростатического разряда следует заземлиться, используя антистатический браслет или периодически прикасаясь к неокрашенной металлической поверхности.

⚠ ПРЕДУПРЕЖДЕНИЕ. Во избежание повреждения компьютера следует использовать только аккумулятор, предназначенный для данного компьютера Dell. Не используйте аккумуляторы, предназначенные для других компьютеров Dell.

Извлечение аккумулятора

1. Выполните действия, описанные в разделе [Перед началом работы](#).
2. Переверните компьютер вверх дном и положите на чистую плоскую поверхность.
3. Сдвиньте фиксирующую защелку аккумулятора до щелчка.
4. Выдвиньте аккумулятор и выньте его из отсека.

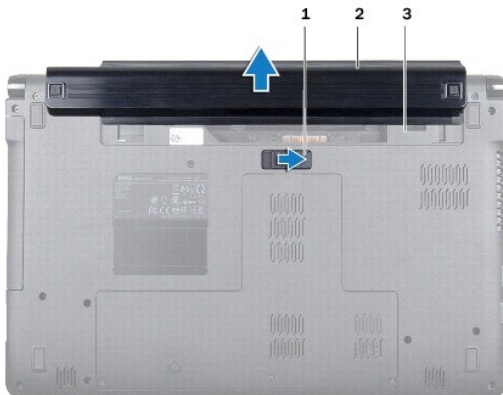

1	фиксирующая защелка аккумулятора	2	аккумулятор
3	отсек аккумулятора		

Замена аккумулятора

1. Вставьте аккумулятор в отсек и задвиньте до щелчка.

[Вернуться на страницу «Содержание»](#)

[Вернуться на страницу «Содержание»](#)

Перед началом работы

Руководство по обслуживанию Dell™ Inspiron™ 1564

- [Рекомендуемые инструменты](#)
- [Выключение компьютера](#)
- [Перед работой с внутренними компонентами компьютера](#)

В этом руководстве описывается порядок снятия и установки компонентов компьютера. Если не указано иначе, в каждой процедуре подразумевается соблюдение следующих условий:

- 1 Выполнены действия, описанные в разделах [Выключение компьютера](#) и [Перед работой с внутренними компонентами компьютера](#).
- 1 Прочитана информация по технике безопасности, прилагаемая к компьютеру;
- 1 Компонент можно заменить или (если он был приобретен отдельно) установить, выполнив процедуру извлечения/снятия в обратном порядке.

Рекомендуемые инструменты

Для выполнения процедур, описанных в этом документе, могут потребоваться следующие инструменты:

- 1 малая отвертка с крестообразным шлицем
- 1 небольшая плоская отвертка
- 1 пластиковая палочка
- 1 программа обновления BIOS, доступная на сайте support.dell.com.

Выключение компьютера

 **ПРЕДУПРЕЖДЕНИЕ.** Во избежание потери данных сохраните и закройте все открытые файлы и выйдите из всех программ, прежде чем выключать компьютер.

1. Сохраните и закройте все открытые файлы и выйдите из всех программ.
2. Выключите компьютер:

При использовании Microsoft® Windows Vista® нажмите **Пуск** , щелкните значок стрелки , а затем нажмите **Выключение**.

При использовании Microsoft Windows® 7, нажмите **Пуск** , а затем нажмите **Выключение**.

Компьютер выключится после окончания процесса завершения работы операционной системы.

3. Выключите компьютер. Если компьютер не выключился автоматически при завершении работы операционной системы, нажмите и не отпускайте кнопку питания, пока компьютер не выключится.

Перед работой с внутренними компонентами компьютера

Соблюдайте приведенные ниже инструкции по технике безопасности во избежание повреждения компьютера и для собственной безопасности.

 **ВНИМАНИЕ!** Перед началом работы с внутренними компонентами компьютера прочитайте инструкции по технике безопасности, прилагаемые к компьютеру. Дополнительные сведения по вопросам безопасности см. на веб-странице, посвященной соответствию нормативам: www.dell.com/regulatory_compliance.

 **ПРЕДУПРЕЖДЕНИЕ.** Ремонт компьютера может выполнять только квалифицированный специалист. На ущерб, вызванный неавторизованным обслуживанием, гарантия не распространяется.

 **ПРЕДУПРЕЖДЕНИЕ.** Обращайтесь с компонентами и платами осторожно. Не следует дотрагиваться до компонентов и контактов платы. Держите плату за края или за металлическую монтажную пластину. Держите такие компоненты, как процессор, за края, а не за контакты.

 **ПРЕДУПРЕЖДЕНИЕ.** При отключении кабеля тяните его за разъем или за язычок, но не за сам кабель. У некоторых кабелей есть разъемы с фиксирующими лапками. Перед отсоединением такого кабеля необходимо нажать на них. При разъединении разъемов старайтесь разорвать их по прямой, чтобы контакты не погнулись. Аналогично, перед подключением кабеля убедитесь в правильной ориентации и соответствии частей разъемов.

 **ПРЕДУПРЕЖДЕНИЕ.** Во избежание повреждения компьютера перед началом работы с внутренними компонентами компьютера выполните следующие действия.

1. Убедитесь, что рабочая поверхность ровная и чистая, чтобы не поцарапать крышку компьютера.
2. Выключите компьютер (см. раздел [Выключение компьютера](#)) и все внешние устройства.

⚠ ПРЕДУПРЕЖДЕНИЕ. При отсоединении сетевого кабеля сначала отсоедините кабель от компьютера, а затем отсоедините кабель от сетевого устройства.

3. Отсоедините от компьютера все телефонные или сетевые кабели.
4. Извлеките карту из устройства чтения карт памяти «7-в-1», если таковое имеется.
5. Отсоедините компьютер и все внешние устройства от электросети.
6. Отсоедините от компьютера все внешние устройства.

⚠ ПРЕДУПРЕЖДЕНИЕ. Во избежание повреждения системной платы выньте основной аккумулятор (см. раздел [Извлечение аккумулятора](#)) перед началом работы с внутренними компонентами компьютера.

7. Извлеките аккумулятор (см. [Извлечение аккумулятора](#)).
8. Откройте крышку компьютера и нажмите кнопку питания, чтобы заземлить системную плату.

[Вернуться на страницу «Содержание»](#)

[Вернуться на страницу «Содержание»](#)

Перепрограммирование BIOS

Руководство по обслуживанию Dell™ Inspiron™ 1564

1. Включите компьютер.
2. Перейдите к support.dell.com/support/downloads.
3. Нажмите **Select Model** (Выбрать модель).
4. Найдите файл обновления BIOS для своего компьютера.

 **ПРИМЕЧАНИЕ.** Метка обслуживания для данного компьютера находится на нижней панели компьютера.

Если у вас имеется метка обслуживания компьютера.

- a. Нажмите **Enter a Service Tag** (Введите номер метки обслуживания).
- b. Введите номер метки обслуживания компьютера в поле **Enter a service tag:** (Введите номер метки обслуживания), нажмите **Go** (Перейти) и перейдите к [шаг 5](#).

Если у вас нет метки обслуживания компьютера.

- a. Выберите тип продукта в списке **Select Your Product Family** (Выберите тип продукта).
- b. Выберите товарную марку в списке **Select Your Product Line** (Выберите линейку продуктов).
- c. Выберите номер модели изделия в списке **Select Your Product Model** (Выберите модель изделия).

 **ПРИМЕЧАНИЕ.** Если вы выбрали не ту модель и хотите повторить процедуру выбора, нажмите **Start Over** (Начать сначала) в верхнем правом углу меню.

- d. Нажмите **Confirm** (Подтвердить).
5. На экран будут выведены результаты выбора. Нажмите **BIOS**.
 6. Для загрузки самого свежего файла BIOS нажмите **Download Now** (Загрузить). Откроется окно **File Download** (Загрузка файла).
 7. Нажмите **Save** (Сохранить), чтобы сохранить файл на рабочий стол. Начнется загрузка файла на рабочий стол.
 8. Когда появится окно **Download Complete** (Загрузка завершена), нажмите **Close** (Закреть). На рабочем столе появится значок, название которого будет соответствовать загруженному файлу обновления BIOS.
 9. Дважды щелкните значок на рабочем столе и следуйте указаниям на экране.

[Вернуться на страницу «Содержание»](#)

[Вернуться на страницу «Содержание»](#)

Внутренняя плата с беспроводной технологией Bluetooth®

Руководство по обслуживанию Dell™ Inspiron™ 1564

- [Извлечение платы Bluetooth](#)
- [Установка платы Bluetooth](#)

⚠ ВНИМАНИЕ! Перед началом работы с внутренними компонентами компьютера прочитайте инструкции по технике безопасности, прилагаемые к компьютеру. Дополнительные сведения по вопросам безопасности см. на веб-странице, посвященной соответствию нормативам: www.dell.com/regulatory_compliance.

⚠ ПРЕДУПРЕЖДЕНИЕ. Ремонт компьютера может выполнять только квалифицированный специалист. На повреждения, причиной которых стало обслуживание без разрешения компании Dell™, гарантия не распространяется.

⚠ ПРЕДУПРЕЖДЕНИЕ. Во избежание электростатического разряда следует заземлиться, используя антистатический браслет или периодически прикасаясь к неокрашенной металлической поверхности.

⚠ ПРЕДУПРЕЖДЕНИЕ. Во избежание повреждения системной платы выньте основной аккумулятор (см. раздел [Извлечение аккумулятора](#)) перед началом работы с внутренними компонентами компьютера.

Если плата с беспроводной технологией Bluetooth была приобретена вместе с компьютером, она уже установлена.

Извлечение платы Bluetooth

1. Выполните действия, описанные в разделе [Перед началом работы](#).
2. Извлеките аккумулятор (см. [Извлечение аккумулятора](#)).
3. Извлеките оптический дисковод (см. раздел [Извлечение оптического дисковод](#)).
4. Снимите крышку модуля (см. раздел [Снятие крышки модуля](#)).
5. Снимите крышку кнопки питания (см. раздел [Снятие панели кнопки питания](#)).
6. Снимите клавиатуру (см. раздел [Извлечение клавиатуры](#)).
7. Снимите упор для рук (см. раздел [Снятие упора для рук](#)).
8. Выверните винт, которым плата Bluetooth крепится к системной плате.
9. Потяните плату Bluetooth вверх, чтобы отсоединить ее от разъема на системной плате.

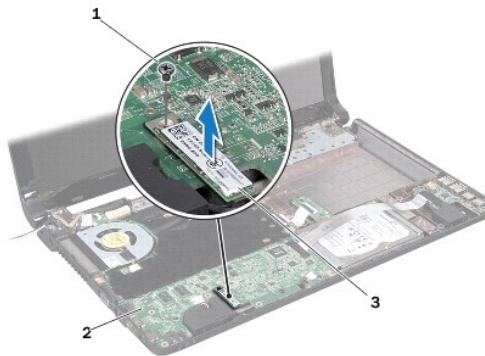

1	винт	2	системная плата
3	плата Bluetooth		

Установка платы Bluetooth

1. Выполните действия, описанные в разделе [Перед началом работы](#).
2. Совместите разъем платы Bluetooth с разъемом системной платы и нажмите на плату Bluetooth, чтобы вставить ее в разъем на системной плате.
3. Вверните винт, которым плата Bluetooth крепится к системной плате.
4. Установите на место упор для рук (см. раздел [Установка упора для рук](#)).
5. Установите на место клавиатуру (см. раздел [Замена клавиатуры](#)).
6. Установите на место крышку кнопки питания (см. раздел [Замена панели кнопки питания](#)).
7. Установите на место оптический дисковод (см. раздел [Установка оптического дисковода](#)).
8. Установите крышку модуля (см. раздел [Установка крышки модуля](#)).
9. Установите аккумулятор обратно (см. [Замена аккумулятора](#)).

 **ПРЕДУПРЕЖДЕНИЕ.** Перед включением компьютера вверните обратно все винты и убедитесь, что ни один винт не остался случайно внутри корпуса. В противном случае можно повредить компьютер.

[Вернуться на страницу «Содержание»](#)

[Вернуться на страницу «Содержание»](#)

Модуль камеры

Руководство по обслуживанию Dell™ Inspiron™ 1564

- [Извлечение модуля камеры](#)
- [Установка модуля камеры](#)

⚠ ВНИМАНИЕ! Перед началом работы с внутренними компонентами компьютера прочитайте инструкции по технике безопасности, прилагаемые к компьютеру. Дополнительные сведения по вопросам безопасности см. на веб-странице, посвященной соответствию нормативам: www.dell.com/regulatory_compliance.

⚠ ПРЕДУПРЕЖДЕНИЕ. Ремонт компьютера может выполнять только квалифицированный специалист. На повреждения, причиной которых стало обслуживание без разрешения компании Dell™, гарантия не распространяется.

⚠ ПРЕДУПРЕЖДЕНИЕ. Заземлитесь для предотвращения возникновения электростатического разряда, надев антистатический браслет или периодически прикасаясь к некрашеной металлической поверхности, например к разъему на задней панели компьютера.

⚠ ПРЕДУПРЕЖДЕНИЕ. Во избежание повреждения системной платы выньте основной аккумулятор (см. раздел [Извлечение аккумулятора](#)) перед началом работы с внутренними компонентами компьютера.

Извлечение модуля камеры

1. Выполните действия, описанные в разделе [Перед началом работы](#).
2. Извлеките аккумулятор (см. раздел [Извлечение аккумулятора](#)).
3. Снимите дисплей в сборе (см. раздел [Снятие дисплея в сборе](#)).
4. Снимите лицевую панель дисплея (см. раздел [Снятие лицевой панели дисплея](#)).
5. Снимите панель дисплея (см. раздел [Снятие панели дисплея](#)).
6. Вытащите модуль камеры из-под крышки дисплея.
7. Снимите ленту, которая крепит кабель камеры к модулю камеры.

📌 ПРИМЕЧАНИЕ. Цвет ленты на модуле камеры может различаться в зависимости от модели компьютера.

8. Отсоедините кабель камеры от модуля камеры.

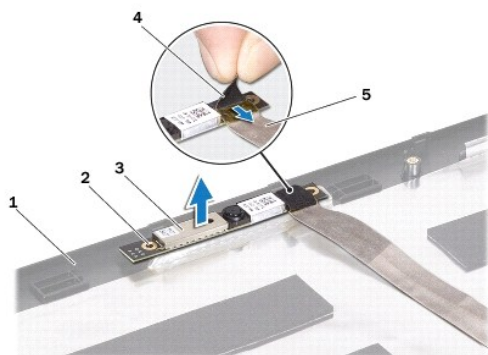

1	крышка дисплея	2	направляющие (2)
3	модуль камеры	4	лента
5	кабель камеры		

Установка модуля камеры

1. Выполните действия, описанные в разделе [Перед началом работы](#).
2. Подсоедините кабель камеры к разъему на модуле камеры.
3. Установите на место ленту, чтобы прикрепить кабель камеры к модулю камеры.
4. Используйте направляющие штыри для установки модуля камеры внутрь крышки дисплея.
5. Нажмите на модуль камеры, чтобы закрепить его внутри крышки дисплея.
6. Установите на место панель дисплея (см. раздел [Установка панели дисплея](#)).
7. Установите на место лицевую панель дисплея (см. раздел [Установка лицевой панели](#)).
8. Установите на место дисплей в сборе (смотрите раздел [Установка дисплея в сборе](#)).
9. Установите аккумулятор обратно (см. [Замена аккумулятора](#)).

 **ПРЕДУПРЕЖДЕНИЕ.** Перед включением компьютера вверните обратно все винты и убедитесь, что ни один винт не остался случайно внутри корпуса. В противном случае можно повредить компьютер.

[Вернуться на страницу «Содержание»](#)

[Вернуться на страницу «Содержание»](#)

Батарея типа «таблетка»

Руководство по обслуживанию Dell™ Inspiron™ 1564

- [Извлечение батареи типа «таблетка»](#)
- [Замена батареи типа «таблетка»](#)

⚠ ВНИМАНИЕ! Перед началом работы с внутренними компонентами компьютера прочитайте инструкции по технике безопасности, прилагаемые к компьютеру. Дополнительные сведения по вопросам безопасности см. на веб-странице, посвященной соответствию нормативам: www.dell.com/regulatory_compliance.

⚠ ПРЕДУПРЕЖДЕНИЕ. Ремонт компьютера может выполнять только квалифицированный специалист. На повреждения, причиной которых стало обслуживание без разрешения компании Dell™, гарантия не распространяется.

⚠ ПРЕДУПРЕЖДЕНИЕ. Во избежание электростатического разряда следует заземлиться, используя антистатический браслет или периодически прикасаясь к неокрашенной металлической поверхности.

⚠ ПРЕДУПРЕЖДЕНИЕ. Во избежание повреждения системной платы выньте основной аккумулятор (см. раздел [Извлечение аккумулятора](#)) перед началом работы с внутренними компонентами компьютера.

Извлечение батареи типа «таблетка»

1. Выполните действия, описанные в разделе [Перед началом работы](#).
2. Извлеките аккумулятор (см. раздел [Извлечение аккумулятора](#)).
3. Снимите крышку модуля (см. раздел [Снятие крышки модуля](#)).
4. С помощью пластиковой палочки извлеките батарею типа «таблетка» из гнезда для батареи в системной плате.

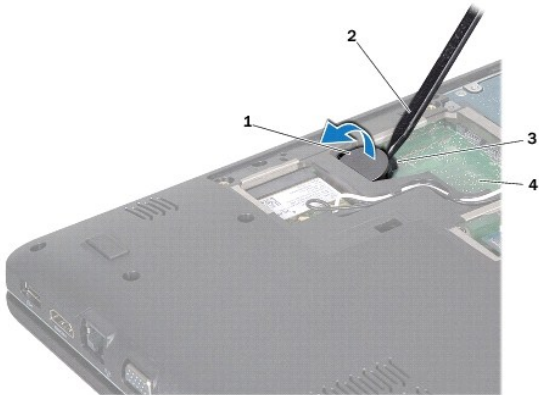

1	батарея типа «таблетка»	2	пластиковая палочка
3	гнездо батареи	4	системная плата

Замена батареи типа «таблетка»

1. Выполните действия, описанные в разделе [Перед началом работы](#).
2. Повернув ее стороной со знаком «+» вверх, вставьте батарею типа «таблетка» в гнездо для батареи на системной плате.
3. Установите крышку модуля (см. раздел [Установка крышки модуля](#)).
4. Установите аккумулятор обратно (см. [Замена аккумулятора](#)).

 **ПРЕДУПРЕЖДЕНИЕ.** Перед включением компьютера верните обратно все винты и убедитесь, что ни один винт не остался случайно внутри корпуса. В противном случае можно повредить компьютер.

[Вернуться на страницу «Содержание»](#)

[Вернуться на страницу «Содержание»](#)

Крышка модуля

Руководство по обслуживанию Dell™ Inspiron™ 1564

- [Снятие крышки модуля](#)
- [Установка крышки модуля](#)

⚠ ВНИМАНИЕ! Перед началом работы с внутренними компонентами компьютера прочитайте инструкции по технике безопасности, прилагаемые к компьютеру. Дополнительные сведения по вопросам безопасности см. на веб-странице, посвященной соответствию нормативам: www.dell.com/regulatory_compliance.

⚠ ПРЕДУПРЕЖДЕНИЕ. Ремонт компьютера может выполнять только квалифицированный специалист. На повреждения, причиной которых стало обслуживание без разрешения компании Dell™, гарантия не распространяется.

⚠ ПРЕДУПРЕЖДЕНИЕ. Для предотвращения возникновения электростатического разряда заземлитесь, надев антистатический браслет или периодически прикасаясь к некрашеной металлической поверхности, например металлической части на задней панели компьютера.

⚠ ПРЕДУПРЕЖДЕНИЕ. Во избежание повреждения системной платы выньте основной аккумулятор (см. раздел [Извлечение аккумулятора](#)) перед началом работы с внутренними компонентами компьютера.

Снятие крышки модуля

1. Выполните действия, описанные в разделе [Перед началом работы](#).
2. Извлеките аккумулятор (см. [Извлечение аккумулятора](#)).
3. Ослабьте три невыпадающих винта, которыми крышка модуля крепится к основанию компьютера.
4. Поднимите крышку модуля под углом и аккуратно отсоедините ее от корпуса компьютера.

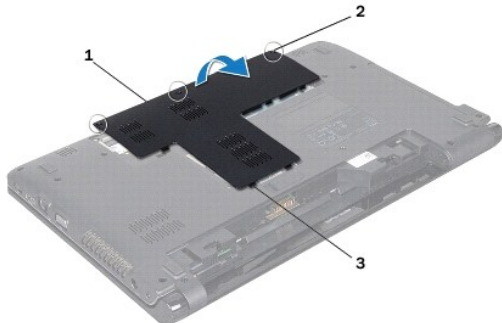

1	крышка модуля	2	невыпадающие винты (3)
3	фиксаторы на крышке модуля (11)		

Установка крышки модуля

1. Выполните действия, описанные в разделе [Перед началом работы](#).
2. Выровняйте фиксаторы на крышке модуля со слотами в корпусе компьютера и осторожно установите ее на место.
3. Затяните три винта, которыми крышка модуля крепится к основанию компьютера.
4. Установите аккумулятор обратно (см. [Замена аккумулятора](#)).

[Вернуться на страницу «Содержание»](#)

[Вернуться на страницу «Содержание»](#)

Модуль процессора

Руководство по обслуживанию Dell™ Inspiron™ 1564

- [Извлечение модуля процессора](#)
- [Установка модуля процессора](#)

- ⚠ ВНИМАНИЕ!** Перед началом работы с внутренними компонентами компьютера прочитайте инструкции по технике безопасности, прилагаемые к компьютеру. Дополнительные сведения по вопросам безопасности см. на веб-странице, посвященной соответствию нормативам: www.dell.com/regulatory_compliance.
- ⚠ ПРЕДУПРЕЖДЕНИЕ.** Ремонт компьютера может выполнять только квалифицированный специалист. На повреждения, причиной которых стало обслуживание без разрешения компании Dell™, гарантия не распространяется.
- ⚠ ПРЕДУПРЕЖДЕНИЕ.** Во избежание электростатического разряда следует заземлиться, используя антистатический браслет или периодически прикасаясь к неокрашенной металлической поверхности (например, к какому-либо разъему на компьютере).
- ⚠ ПРЕДУПРЕЖДЕНИЕ.** Чтобы при извлечении или установке процессора избежать прерывистого контакта между эксцентриком гнезда процессора (гнезда с нулевым усилием сочленения) и процессором, при затягивании эксцентрика следует слегка нажимать на центральную часть процессора.
- ⚠ ПРЕДУПРЕЖДЕНИЕ.** Во избежание повреждения процессора держите отвертку перпендикулярно процессору при повороте эксцентрика.
- ⚠ ПРЕДУПРЕЖДЕНИЕ.** Во избежание повреждения системной платы выньте основной аккумулятор (см. раздел [Извлечение аккумулятора](#)) перед началом работы с внутренними компонентами компьютера.

Извлечение модуля процессора

1. Выполните действия, описанные в разделе [Перед началом работы](#).
2. Извлеките аккумулятор (см. [Извлечение аккумулятора](#)).
3. Выполните инструкции с [шаг3](#) по [шаг20](#) в [Извлечение системной платы](#).
4. Снимите радиатор процессора (см. раздел [Извлечение радиатора процессора](#)).
5. Чтобы ослабить затяжку, с помощью маленькой шлицевой отвертки поверните эксцентрик гнезда процессора против часовой стрелки до упора.

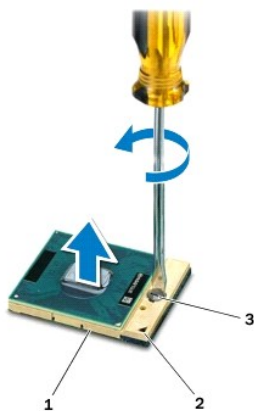

1	гнездо ZIF	2	угол с контактом «1»
3	эксцентрик гнезда процессора		

- ⚠ ПРЕДУПРЕЖДЕНИЕ.** Для обеспечения максимального охлаждения процессора не касайтесь поверхностей теплообмена на блоке радиатора процессора. Находящиеся на коже жирные вещества могут снизить теплопроводность термоохлаждающих накладок.

⚠ ПРЕДУПРЕЖДЕНИЕ. При извлечении модуля процессора потяните модуль вверх, не допуская перекосов. Следите за тем, чтобы не погнуть контакты модуля процессора.

6. Приподнимите модуль процессора и извлеките его из гнезда с нулевым усилием сочленения.
-

Установка модуля процессора

🔍 ПРИМЕЧАНИЕ. Если устанавливается новый процессор, в комплект поставки будет входить новый блок радиатора, включающий прикрепленную термоохлаждающую накладку, либо новая термоохлаждающая накладка будет прилагаться к документации, в которой показан правильный способ установки.

1. Выполните действия, описанные в разделе [Перед началом работы](#).
2. Расположите модуль процессора таким образом, чтобы его угол с контактом «1» совместился с углом с контактом «1» гнезда с нулевым усилием сочленения, затем вставьте модуль процессора.

🔍 ПРИМЕЧАНИЕ. Треугольник на угле модуля процессора с контактом «1» должен быть совмещен с треугольником на угле с контактом «1» гнезда с нулевым усилием сочленения.

Если модуль процессора установлен правильно, все четыре угла будут расположены на одной высоте. Если один или несколько углов модуля расположены выше других, модуль установлен неправильно.

⚠ ПРЕДУПРЕЖДЕНИЕ. Во избежание повреждения процессора держите отвертку перпендикулярно процессору при повороте эксцентрика.

3. Поворачивайте эксцентрик гнезда процессора по часовой стрелке, чтобы закрепить модуль процессора на системной плате.
4. Установите на место радиатор процессора (см. раздел [Установка радиатора процессора](#)).
5. Выполните инструкции с [шаг4](#) по [шаг24](#) в [Установка системной платы](#).

⚠ ПРЕДУПРЕЖДЕНИЕ. Перед включением компьютера верните обратно все винты и убедитесь, что ни один винт не остался случайно внутри корпуса. В противном случае можно повредить компьютер.

[Вернуться на страницу «Содержание»](#)

[Вернуться на страницу «Содержание»](#)

Радиатор процессора

Руководство по обслуживанию Dell™ Inspiron™ 1564

- [Извлечение радиатора процессора](#)
- [Установка радиатора процессора](#)

- ⚠ ВНИМАНИЕ!** Перед началом работы с внутренними компонентами компьютера прочитайте инструкции по технике безопасности, прилагаемые к компьютеру. Дополнительные сведения по вопросам безопасности см. на веб-странице, посвященной соответствию нормативам: www.dell.com/regulatory_compliance.
- ⚠ ВНИМАНИЕ!** Не дотрагивайтесь до металлического корпуса радиатора процессора при извлечении горячего радиатора процессора из компьютера.
- ⚠ ПРЕДУПРЕЖДЕНИЕ.** Ремонт компьютера может выполнять только квалифицированный специалист. На повреждения, причиной которых стало обслуживание без разрешения компании Dell™, гарантия не распространяется.
- ⚠ ПРЕДУПРЕЖДЕНИЕ.** Для предотвращения возникновения электростатического разряда заземлитесь, надев антистатический браслет или периодически прикасаясь к некрашеной металлической поверхности, например металлической части на задней панели компьютера.
- ⚠ ПРЕДУПРЕЖДЕНИЕ.** Во избежание повреждения системной платы выньте основной аккумулятор (см. раздел [Извлечение аккумулятора](#)) перед началом работы с внутренними компонентами компьютера.

Извлечение радиатора процессора

1. Выполните действия, описанные в разделе [Перед началом работы](#).
2. Извлеките аккумулятор (см. раздел [Извлечение аккумулятора](#)).
3. Выполните инструкции с [шаг 3](#) по [шаг 20](#) в [Извлечение системной платы](#).

🔧 ПРИМЕЧАНИЕ. В зависимости от модели вашего компьютера, вентилятор крепится либо четырьмя, либо шестью невыпадающими винтами.

4. Последовательно (как указано на радиаторе процессора) ослабьте невыпадающие винты крепления радиатора процессора к системной плате.
5. Снимите радиатор процессора с системной платы.

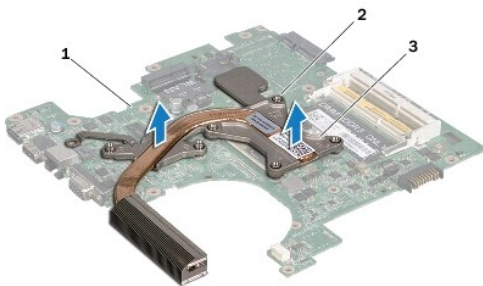

1	системная плата	2	невыпадающие винты
3	радиатор процессора		

Установка радиатора процессора

- 🔧 ПРИМЕЧАНИЕ.** Если первоначальный процессор и радиатор повторно устанавливаются вместе, можно использовать первоначальную термоохлаждающую накладку. В случае замены процессора или радиатора используйте термоохлаждающую накладку, входящую в комплект поставки, чтобы обеспечить требуемую теплопроводность.
- 🔧 ПРИМЕЧАНИЕ.** Данная процедура предполагает, что вы уже извлекли радиатор процессора и готовы установить его на место.

1. Выполните действия, описанные в разделе [Перед началом работы](#).
2. Совместите невыпадающие винты на радиаторе процессора с отверстиями для винтов на системной плате и последовательно затяните винты (как указано на радиаторе процессора).
3. Выполните инструкции с [шаг4](#) по [шаг24](#) в [Установка системной платы](#).

 **ПРЕДУПРЕЖДЕНИЕ.** Перед включением компьютера верните обратно все винты и убедитесь, что ни один винт не остался случайно внутри корпуса. В противном случае можно повредить компьютер.

[Вернуться на страницу «Содержание»](#)

[Вернуться на страницу «Содержание»](#)

Дисплей

Руководство по обслуживанию Dell™ Inspiron™ 1564

- [Дисплей в сборе](#)
- [Лицевая панель дисплея](#)
- [Панель дисплея](#)
- [Скобы панели дисплея](#)
- [Шарниры дисплея](#)
- [Кабель дисплея](#)

⚠ ВНИМАНИЕ! Перед началом работы с внутренними компонентами компьютера прочитайте инструкции по технике безопасности, прилагаемые к компьютеру. Дополнительные сведения по вопросам безопасности см. на веб-странице, посвященной соответствию нормативам: www.dell.com/regulatory_compliance.

⚠ ПРЕДУПРЕЖДЕНИЕ. Ремонт компьютера может выполнять только квалифицированный специалист. На повреждения, причиной которых стало обслуживание без разрешения компании Dell™, гарантия не распространяется.

⚠ ПРЕДУПРЕЖДЕНИЕ. Во избежание электростатического разряда следует заземлиться, используя антистатический браслет или периодически прикасаясь к неокрашенной металлической поверхности.

⚠ ПРЕДУПРЕЖДЕНИЕ. Во избежание повреждения системной платы выньте основной аккумулятор (см. раздел [Извлечение аккумулятора](#)) перед началом работы с внутренними компонентами компьютера.

Дисплей в сборе

Снятие дисплея в сборе

1. Выполните действия, описанные в разделе [Перед началом работы](#).
2. Извлеките аккумулятор (см. [Извлечение аккумулятора](#)).
3. Снимите крышку модуля (см. раздел [Снятие крышки модуля](#)).
4. Отсоедините антенные кабели мини-платы (см. раздел [шаг 4](#) в [Извлечение мини-платы](#)).
5. Запомните расположение антенных кабелей мини-платы и снимите их с направляющих на нижней панели компьютера.
6. Выверните два винта из нижней панели компьютера, которыми дисплей в сборе крепится к корпусу компьютера.

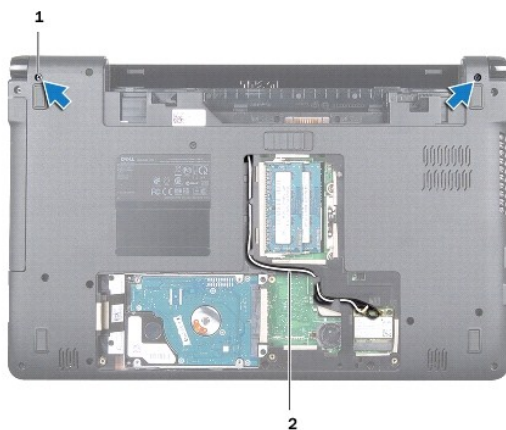

1	винты (2)	2	направляющие антенного кабеля мини-платы
---	-----------	---	--

7. Снимите крышку кнопки питания (см. раздел [Снятие панели кнопки питания](#)).

8. Снимите клавиатуру (смотрите раздел [Извлечение клавиатуры](#)).
9. Через отверстие в корпусе компьютера вытяните антенные кабели мини-платы.
10. Запомните расположение антенных кабелей мини-платы и снимите их с направляющих на упоре для рук.
11. Отсоедините кабель дисплея от разъема на системной плате и выверните заземляющий винт кабеля дисплея.

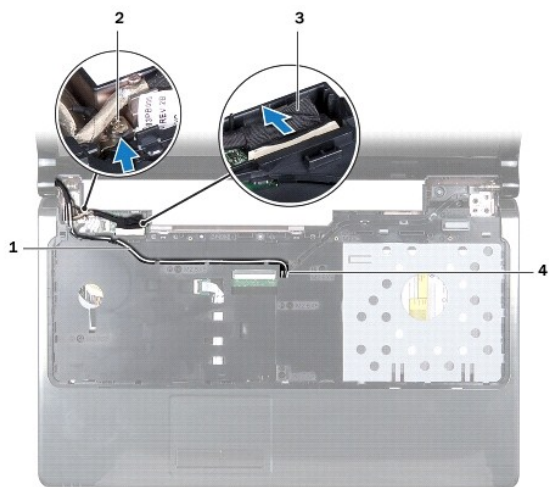

1	направляющие антенного кабеля мини-платы	2	заземляющий винт кабеля дисплея
3	кабель дисплея	4	отверстие в корпусе компьютера

12. Удерживайте дисплей в соответствующем положении и выверните три винта, которыми блок дисплея крепится к основанию компьютера.
13. Снимите блок дисплея с направляющих штырей в основании компьютера.



1	дисплей в сборе	2	винты (3)
3	шарниры дисплея (2)		

Установка дисплея в сборе

1. Выполните действия, описанные в разделе [Перед началом работы](#).
2. Используйте направляющие штыри для установки дисплея в сборе в основание компьютера.
3. Вверните обратно три винта, которыми дисплей в сборе крепится к основанию компьютера.
4. Подключите кабель дисплея к разъему системной платы и вверните обратно заземляющий винт кабеля дисплея.
5. Проложите антенные кабели мини-платы по направляющим на упоре для рук.
6. Проденьте антенные кабели мини-платы через отверстие в корпусе компьютера.
7. Переверните компьютер и закрутите два винта, которыми дисплей в сборе крепится к основанию компьютера.
8. Проложите и подключите антенные кабели мини-платы (см. раздел [шаг 5](#) в [Замена мини-платы](#)).
9. Установите на место клавиатуру (см. раздел [Замена клавиатуры](#)).
10. Установите на место крышку кнопки питания (см. раздел [Замена панели кнопки питания](#)).
11. Установите крышку модуля (см. раздел [Установка крышки модуля](#)).
12. Установите аккумулятор обратно (см. [Замена аккумулятора](#)).

⚠ ПРЕДУПРЕЖДЕНИЕ. Перед включением компьютера вверните обратно все винты и убедитесь, что ни один винт не остался случайно внутри корпуса. В противном случае можно повредить компьютер.

Лицевая панель дисплея

Снятие лицевой панели дисплея

⚠ ПРЕДУПРЕЖДЕНИЕ. Лицевая панель крайне хрупка. Соблюдайте осторожность при снятии лицевой панели во избежание ее повреждения.

1. Выполните действия, описанные в разделе [Перед началом работы](#).
2. Снимите дисплей в сборе (см. раздел [Снятие дисплея в сборе](#)).
3. Осторожно приподнимите по кругу внутренний край лицевой панели дисплея, чтобы снять его с дисплея в сборе.



1	лицевая панель дисплея	2	дисплей в сборе
---	------------------------	---	-----------------

Установка лицевой панели

1. Выполните действия, описанные в разделе [Перед началом работы](#).
2. Убедитесь в том, что кабель дисплея и антенные кабели мини-плат уложены в паз левого шарнира, чтобы они были проложены далеко от лицевой панели дисплея.
3. Сначала установите лицевую панель дисплея на шарниры.
4. Осторожно нажмите по кругу на лицевую панель дисплея, установив ее на место (раздастся щелчок).
5. Установите на место дисплей в сборе (смотрите раздел [Установка дисплея в сборе](#)).
6. Установите аккумулятор обратно (см. [Замена аккумулятора](#)).

⚠ ПРЕДУПРЕЖДЕНИЕ. Перед включением компьютера верните обратно все винты и убедитесь, что ни один винт не остался случайно внутри корпуса. В противном случае можно повредить компьютер.

Панель дисплея

Снятие панели дисплея

1. Выполните действия, описанные в разделе [Перед началом работы](#).
2. Снимите дисплей в сборе (см. раздел [Снятие дисплея в сборе](#)).
3. Снимите лицевую панель дисплея (см. раздел [Снятие лицевой панели дисплея](#)).
4. Выкрутите шесть винтов, крепящих панель дисплея к крышке дисплея.
5. Приподнимите панель дисплея под углом и удерживайте ее в этом положении.



1	винты (6)	2	панель дисплея
---	-----------	---	----------------

6. Отклейте клейкую ленту, которая фиксирует кабель дисплея, и отключите кабель дисплея от разъема на панели дисплея.

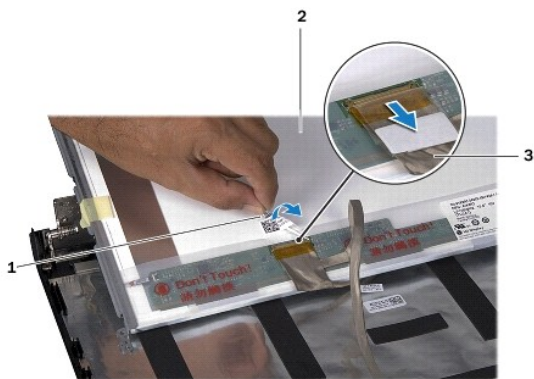

1	лента	2	панель дисплея
3	кабель дисплея		

Установка панели дисплея

1. Выполните действия, описанные в разделе [Перед началом работы](#).
2. Подсоедините кабель дисплея к заднему разъему панели дисплея и наклейте ленту, с помощью которой кабель дисплея фиксируется на панели дисплея.
3. Для правильной установки панели дисплея на крышку дисплея используйте направляющие штыри.
4. Вверните обратно шесть винтов, крепящих панель дисплея к крышке дисплея.
5. Установите на место лицевую панель дисплея (см. раздел [Установка лицевой панели](#)).
6. Установите на место дисплей в сборе (смотрите раздел [Установка дисплея в сборе](#)).
7. Установите аккумулятор обратно (см. [Замена аккумулятора](#)).

⚠ ПРЕДУПРЕЖДЕНИЕ. Перед включением компьютера вверните обратно все винты и убедитесь, что ни один винт не остался случайно внутри корпуса. В противном случае можно повредить компьютер.

Скобы панели дисплея

Снятие скоб панели дисплея

1. Выполните действия, описанные в разделе [Перед началом работы](#).
2. Снимите дисплей в сборе (см. раздел [Снятие дисплея в сборе](#)).
3. Снимите лицевую панель дисплея (см. раздел [Снятие лицевой панели дисплея](#)).
4. Снимите панель дисплея (см. раздел [Снятие панели дисплея](#)).
5. Выверните восемь винтов, которыми скобы панели дисплея крепятся к панели дисплея.

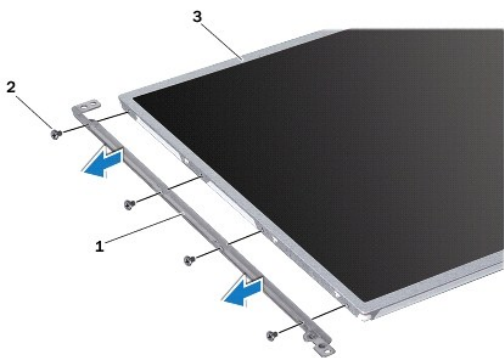

1	скобы панели дисплея (2)	2	винты (8)
3	панель дисплея		

Установка скоб панели дисплея

1. Выполните действия, описанные в разделе [Перед началом работы](#).
2. Вверните обратно восемь винтов, которыми скобы панели дисплея крепятся к панели дисплея.
3. Установите на место панель дисплея (см. раздел [Установка панели дисплея](#)).
4. Установите на место лицевую панель дисплея (см. раздел [Установка лицевой панели](#)).
5. Установите на место дисплей в сборе (смотрите раздел [Установка дисплея в сборе](#)).
6. Установите аккумулятор обратно (см. [Замена аккумулятора](#)).

⚠ ПРЕДУПРЕЖДЕНИЕ. Перед включением компьютера вверните обратно все винты и убедитесь, что ни один винт не остался случайно внутри корпуса. В противном случае можно повредить компьютер.

Шарниры дисплея

Снятие шарниров дисплея

1. Выполните действия, описанные в разделе [Перед началом работы](#).
2. Снимите дисплей в сборе (см. раздел [Снятие дисплея в сборе](#)).
3. Снимите лицевую панель дисплея (см. раздел [Снятие лицевой панели дисплея](#)).
4. Снимите панель дисплея (см. раздел [Снятие панели дисплея](#)).
5. Выверните два винта, которыми шарниры дисплея крепятся к крышке дисплея.



1	шарниры дисплея (2)	2	винты (2)
3	крышка дисплея		

Установка шарниров дисплея

1. Выполните действия, описанные в разделе [Перед началом работы](#).
2. Для правильной установки шарниров дисплея на крышку дисплея используйте направляющие штыри. Убедитесь в том, что антенные кабели мини-платы и кабель дисплея проложены под левым шарниром, перед тем как затянуть винт.
3. Вверните обратно два винта, которыми шарниры дисплея крепятся к крышке дисплея.
4. Установите на место панель дисплея (см. раздел [Установка панели дисплея](#)).
5. Установите на место лицевую панель дисплея (см. раздел [Установка лицевой панели](#)).
6. Установите на место дисплей в сборе (смотрите раздел [Установка дисплея в сборе](#)).
7. Установите аккумулятор обратно (см. [Замена аккумулятора](#)).

⚠ ПРЕДУПРЕЖДЕНИЕ. Перед включением компьютера вверните обратно все винты и убедитесь, что ни один винт не остался случайно внутри корпуса. В противном случае можно повредить компьютер.

Кабель дисплея

Извлечение кабеля дисплея

1. Выполните действия, описанные в разделе [Перед началом работы](#).
2. Снимите дисплей в сборе (см. раздел [Снятие дисплея в сборе](#)).
3. Снимите лицевую панель дисплея (см. раздел [Снятие лицевой панели дисплея](#)).
4. Снимите панель дисплея (см. раздел [Снятие панели дисплея](#)).
5. Снимите шарниры дисплея (см. раздел [Снятие шарниров дисплея](#)).
6. Запомните, как уложен кабель дисплея, и выньте его из крышки дисплея.

Установка кабеля дисплея

1. Выполните действия, описанные в разделе [Перед началом работы](#).
2. Уложите кабель дисплея в направляющие крышки дисплея.
3. Установите на место шарниры дисплея (см. раздел [Установка шарниров дисплея](#)).
4. Установите на место панель дисплея (см. раздел [Установка панели дисплея](#)).
5. Установите на место лицевую панель дисплея (см. раздел [Установка лицевой панели](#)).
6. Установите на место дисплей в сборе (смотрите раздел [Установка дисплея в сборе](#)).
7. Установите аккумулятор обратно (см. [Замена аккумулятора](#)).

 **ПРЕДУПРЕЖДЕНИЕ.** Перед включением компьютера верните обратно все винты и убедитесь, что ни один винт не остался случайно внутри корпуса. В противном случае можно повредить компьютер.

[Вернуться на страницу «Содержание»](#)

[Вернуться на страницу «Содержание»](#)

Вентилятор процессора

Руководство по обслуживанию Dell™ Inspiron™ 1564

- [Снятие вентилятора процессора](#)
- [Замена вентилятора процессора](#)

⚠ ВНИМАНИЕ! Перед началом работы с внутренними компонентами компьютера прочитайте инструкции по технике безопасности, прилагаемые к компьютеру. Дополнительные сведения по вопросам безопасности см. на веб-странице, посвященной соответствию нормативам: www.dell.com/regulatory_compliance.

⚠ ПРЕДУПРЕЖДЕНИЕ. Ремонт компьютера может выполнять только квалифицированный специалист. На повреждения, причиной которых стало обслуживание без разрешения компании Dell™, гарантия не распространяется.

⚠ ПРЕДУПРЕЖДЕНИЕ. Во избежание электростатического разряда следует заземлиться, используя антистатический браслет или периодически прикасаясь к неокрашенной металлической поверхности.

⚠ ПРЕДУПРЕЖДЕНИЕ. Во избежание повреждения системной платы выньте основной аккумулятор (см. раздел [Извлечение аккумулятора](#)) перед началом работы с внутренними компонентами компьютера.

Снятие вентилятора процессора

1. Выполните действия, описанные в разделе [Перед началом работы](#).
2. Извлеките аккумулятор (см. раздел [Извлечение аккумулятора](#)).
3. Извлеките оптический дисковод (см. раздел [Извлечение оптического дисковод](#)).
4. Снимите крышку модуля (см. раздел [Снятие крышки модуля](#)).
5. Снимите крышку кнопки питания (см. раздел [Снятие панели кнопки питания](#)).
6. Снимите клавиатуру (см. раздел [Извлечение клавиатуры](#)).
7. Снимите упор для рук (см. раздел [Снятие упора для рук](#)).
8. Отсоедините кабель питания вентилятора от разъема на системной плате.
9. Выверните два винта, которыми вентилятор крепится к основанию компьютера.
10. Извлеките вентилятор процессора из основания компьютера.

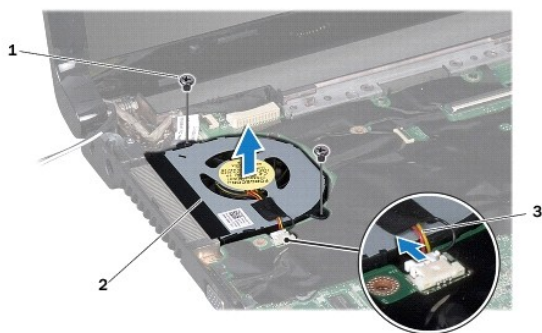

1	винты (2)	2	вентилятор процессора
3	кабель вентилятора процессора		

Замена вентилятора процессора

1. Выполните действия, описанные в разделе [Перед началом работы](#).
2. Установите вентилятор процессора в основание компьютера.
3. Вверните обратно два винта, которыми вентилятор крепится к основанию компьютера.
4. Подсоедините кабель вентилятора к разъему системной платы.
5. Установите на место упор для рук (см. раздел [Установка упора для рук](#)).
6. Установите на место клавиатуру (см. раздел [Замена клавиатуры](#)).
7. Установите на место крышку кнопки питания (см. раздел [Замена панели кнопки питания](#)).
8. Установите крышку модуля (см. раздел [Установка крышки модуля](#)).
9. Установите на место оптический дисковод (см. раздел [Установка оптического дисковода](#)).
10. Установите аккумулятор (см. раздел [Замена аккумулятора](#)).

 **ПРЕДУПРЕЖДЕНИЕ.** Перед включением компьютера вверните обратно все винты и убедитесь, что ни один винт не остался случайно внутри корпуса. В противном случае можно повредить компьютер.

[Вернуться на страницу «Содержание»](#)

[Вернуться на страницу «Содержание»](#)

Жесткий диск

Руководство по обслуживанию Dell™ Inspiron™ 1564

- [Извлечение жесткого диска](#)
- [Установка жесткого диска](#)

⚠ ВНИМАНИЕ! Перед началом работы с внутренними компонентами компьютера прочитайте инструкции по технике безопасности, прилагаемые к компьютеру. Дополнительные сведения по вопросам безопасности см. на веб-странице, посвященной соответствию нормативам: www.dell.com/regulatory_compliance.

⚠ ВНИМАНИЕ! Если вы извлекаете из компьютера нагретый жесткий диск, не касайтесь металлического корпуса жесткого диска.

⚠ ПРЕДУПРЕЖДЕНИЕ. Ремонт компьютера может выполнять только квалифицированный специалист. На ущерб, вызванный неавторизованным обслуживанием, гарантия не распространяется.

⚠ ПРЕДУПРЕЖДЕНИЕ. Во избежание потери данных сначала выключите компьютер (смотрите [Выключение компьютера](#)), а затем извлеките жесткий диск. Не извлекайте жесткий диск, пока компьютер включен или находится в режиме сна.

⚠ ПРЕДУПРЕЖДЕНИЕ. Во избежание повреждения системной платы выньте основной аккумулятор (см. раздел [Извлечение аккумулятора](#)) перед началом работы с внутренними компонентами компьютера.

⚠ ПРЕДУПРЕЖДЕНИЕ. Жесткие диски крайне хрупкие. Соблюдайте осторожность при обращении с жестким диском.

📌 ПРИМЕЧАНИЕ. Корпорация Dell не гарантирует совместимости жестких дисков других компаний и не обеспечивает их поддержку.

📌 ПРИМЕЧАНИЕ. При установке жесткого диска другого производителя необходимо установить операционную систему, драйверы и утилиты на новый жесткий диск (см. [Руководство по технологиям Dell](#)).

Извлечение жесткого диска

1. Выполните действия, описанные в разделе [Перед началом работы](#).
2. Извлеките аккумулятор (см. [Извлечение аккумулятора](#)).
3. Снимите крышку модуля (см. раздел [Снятие крышки модуля](#)).
4. Выверните четыре винта, которыми жесткий диск в сборе крепится к основанию компьютера.

⚠ ПРЕДУПРЕЖДЕНИЕ. Снятый с компьютера жесткий диск следует хранить в защитной антистатической упаковке (см. раздел «Защита от электростатического разряда» в инструкциях по технике безопасности, прилагаемых к компьютеру).

5. Потянув за язычок, сдвиньте жесткий диск в сборе влево, чтобы отсоединить жесткий диск в сборе от разъема на системной плате.
6. Приподнимите жесткий диск в сборе и извлеките его из компьютера.

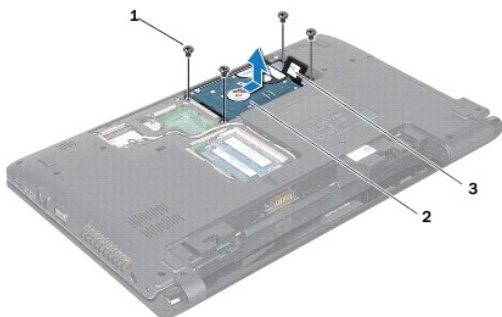

1	винты (4)	2	жесткий диск в сборе
3	язычок		

7. Выверните четыре винта, которыми кронштейн жесткого диска крепится к жесткому диску.

8. Вытащите жесткий диск из кронштейна жесткого диска.



1	винты (4)	2	жесткий диск
3	ограничитель жесткого диска		

Установка жесткого диска

1. Выполните действия, описанные в разделе [Перед началом работы](#).
2. Извлеките новый жесткий диск из упаковки.
Сохраняйте оригинальную упаковку для хранения или транспортировки жесткого диска.
3. Установите жесткий диск в кронштейн жесткого диска.
4. Выверните четыре винта, которыми кронштейн жесткого диска крепится к жесткому диску.
5. Установите жесткий диск в сборе на место в основание компьютера.
6. Используйте язычок, чтобы вставить жесткий диск в сборе в разъем на системной плате.
7. Вверните обратно четыре винта, которыми жесткий диск в сборе крепится к основанию компьютера.
8. Установите крышку модуля (см. раздел [Установка крышки модуля](#)).
9. Установите аккумулятор обратно (см. [Замена аккумулятора](#)).

⚠ ПРЕДУПРЕЖДЕНИЕ. Перед включением компьютера вверните обратно все винты и убедитесь, что ни один винт не остался случайно внутри корпуса. В противном случае можно повредить компьютер.

10. При необходимости установите операционную систему для компьютера. См. раздел «Восстановление операционной системы» в *Руководстве по установке*.
11. Установите необходимые драйверы и утилиты для компьютера. Дополнительные сведения см. в *Руководстве по технологиям Dell*.

[Вернуться на страницу «Содержание»](#)

[Вернуться на страницу «Содержание»](#)

Клавиатура

Руководство по обслуживанию Dell™ Inspiron™ 1564

- [Извлечение клавиатуры](#)
- [Замена клавиатуры](#)

⚠ ВНИМАНИЕ! Перед началом работы с внутренними компонентами компьютера прочитайте инструкции по технике безопасности, прилагаемые к компьютеру. Дополнительные сведения по вопросам безопасности см. на веб-странице, посвященной соответствию нормативам: www.dell.com/regulatory_compliance.

⚠ ПРЕДУПРЕЖДЕНИЕ. Ремонт компьютера может выполнять только квалифицированный специалист. На повреждения, причиной которых стало обслуживание без разрешения компании Dell™, гарантия не распространяется.

⚠ ПРЕДУПРЕЖДЕНИЕ. Во избежание электростатического разряда следует заземлиться, используя антистатический браслет или периодически прикасаясь к неокрашенной металлической поверхности.

⚠ ПРЕДУПРЕЖДЕНИЕ. Во избежание повреждения системной платы выньте основной аккумулятор (см. раздел [Извлечение аккумулятора](#)) перед началом работы с внутренними компонентами компьютера.

Извлечение клавиатуры

1. Выполните действия, описанные в разделе [Перед началом работы](#).
2. Извлеките аккумулятор (см. раздел [Извлечение аккумулятора](#)).
3. Снимите крышку кнопки питания (см. раздел [Снятие панели кнопки питания](#)).
4. Выверните три винта, которыми клавиатура крепится к основанию компьютера.

⚠ ПРЕДУПРЕЖДЕНИЕ. Колпачки для клавиш на клавиатуре хрупкие, легко смещаются, и их установка требует времени. Будьте осторожны во время разборки и манипулирования с клавиатурой.

⚠ ПРЕДУПРЕЖДЕНИЕ. Будьте крайне осторожны во время разборки и манипулирования с клавиатурой. В противном случае можно поцарапать панель дисплея.

5. Приподнимите клавиатуру и аккуратно отсоедините ее от фиксаторов на упоре для рук.
6. Выдвиньте фиксаторы на клавиатуре из разъемов на упоре для рук.
7. Переверните клавиатуру и положите ее на упор для рук.



1	фиксаторы на клавиатуре (6)	2	клавиатура
3	винты (3)	4	упор для рук

8. Разожмите защелку разъема и вытащите кабель клавиатуры из разъема на системной плате.

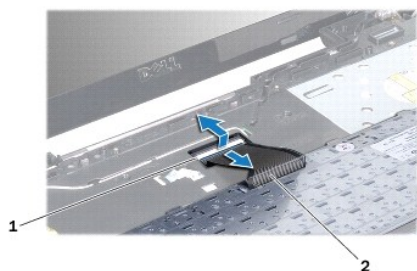

1	защелка разъема	2	кабель клавиатуры
---	-----------------	---	-------------------

9. Приподнимите клавиатуру и снимите ее с упора для рук.
-

Замена клавиатуры

1. Выполните действия, описанные в разделе [Перед началом работы](#).
2. Переверните клавиатуру и установите ее на упор для рук.
3. Вставьте кабель клавиатуры в разъем на системной плате до щелчка и нажмите на защелку разъема, чтобы зафиксировать кабель.
4. Вставьте фиксаторы на клавиатуре в разъемы на упоре для рук и опустите клавиатуру, чтобы она встала на место.
5. Аккуратно нажмите около краев, чтобы надежно зафиксировать клавиатуру под фиксаторами упора для рук.
6. Вверните обратно четыре винта, которыми клавиатура крепится к основанию компьютера.
7. Установите на место панель кнопки питания (см. раздел [Замена панели кнопки питания](#)).
8. Установите аккумулятор обратно (см. [Замена аккумулятора](#)).

⚠ ПРЕДУПРЕЖДЕНИЕ. Перед включением компьютера верните обратно все винты и убедитесь, что ни один винт не остался случайно внутри корпуса. В противном случае можно повредить компьютер.

[Вернуться на страницу «Содержание»](#)

[Вернуться на страницу «Содержание»](#)

Защелка аккумулятора в сборе

Руководство по обслуживанию Dell™ Inspiron™ 1564

- [Извлечение защелки аккумулятора в сборе](#)
- [Установка защелки аккумулятора в сборе](#)

⚠ ВНИМАНИЕ! Перед началом работы с внутренними компонентами компьютера прочитайте инструкции по технике безопасности, прилагаемые к компьютеру. Дополнительные сведения по вопросам безопасности см. на веб-странице, посвященной соответствию нормативам: www.dell.com/regulatory_compliance.

⚠ ПРЕДУПРЕЖДЕНИЕ. Ремонт компьютера может выполнять только квалифицированный специалист. На повреждения, причиной которых стало обслуживание без разрешения компании Dell™, гарантия не распространяется.

⚠ ПРЕДУПРЕЖДЕНИЕ. Заземлитесь для предотвращения возникновения электростатического разряда, надев антистатический браслет или периодически прикасаясь к некрашеной металлической поверхности, например к разъему на задней панели компьютера.

⚠ ПРЕДУПРЕЖДЕНИЕ. Во избежание повреждения системной платы выньте основной аккумулятор (см. раздел [Извлечение аккумулятора](#)) перед началом работы с внутренними компонентами компьютера.

Извлечение защелки аккумулятора в сборе

1. Выполните действия, описанные в разделе [Перед началом работы](#).
2. Извлеките аккумулятор (см. раздел [Извлечение аккумулятора](#)).
3. Выполните инструкции с [шаг3](#) по [шаг19](#) в [Извлечение системной платы](#).
4. Вверните обратно винт, которым крепится фиксирующая защелка аккумулятора к защелке аккумулятора в сборе.
5. Снимите пружину защелки аккумулятора с защелки аккумулятора в сборе и основания компьютера.
6. Снимите защелку аккумулятора в сборе с основания компьютера.

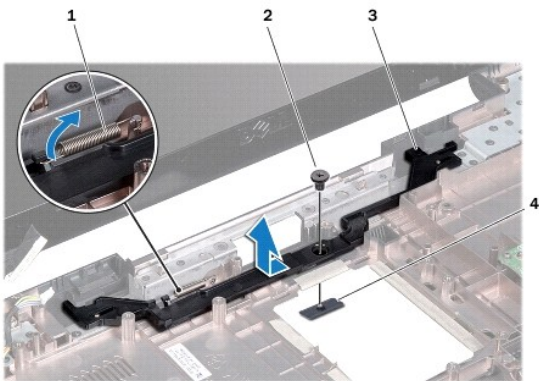

1	пружина защелки аккумулятора	2	винт
3	защелка аккумулятора в сборе	4	фиксирующая защелка аккумулятора

Установка защелки аккумулятора в сборе

1. Выполните действия, описанные в разделе [Перед началом работы](#).
2. Установите защелку аккумулятора в сборе в основание компьютера.

3. Зацепите пружину защелки аккумулятора за защелку аккумулятора в сборе и за основание компьютера.
4. Удерживая защелку аккумулятора в таком положении, вверните обратно винт, которым крепится фиксирующая защелка аккумулятора к защелке аккумулятора в сборе.
5. Выполните инструкции с [шаг5](#) по [шаг24](#) в [Установка системной платы](#).

 **ПРЕДУПРЕЖДЕНИЕ.** Перед включением компьютера вверните обратно все винты и убедитесь, что ни один винт не остался случайно внутри корпуса. В противном случае можно повредить компьютер.

[Вернуться на страницу «Содержание»](#)

[Вернуться на страницу «Содержание»](#)

Модули памяти

Руководство по обслуживанию Dell™ Inspiron™ 1564

- [Извлечение модуля \(или модулей\) памяти](#)
- [Установка модуля памяти](#)

⚠ ВНИМАНИЕ! Перед началом работы с внутренними компонентами компьютера прочитайте инструкции по технике безопасности, прилагаемые к компьютеру. Дополнительные сведения по вопросам безопасности см. на веб-странице, посвященной соответствию нормативам: www.dell.com/regulatory_compliance.

⚠ ПРЕДУПРЕЖДЕНИЕ. Ремонт компьютера может выполнять только квалифицированный специалист. На повреждения, причиной которых стало обслуживание без разрешения компании Dell™, гарантия не распространяется.

⚠ ПРЕДУПРЕЖДЕНИЕ. Заземлитесь для предотвращения возникновения электростатического разряда, надев антистатический браслет или периодически прикасаясь к некрашеной металлической поверхности, например к разъему на задней панели компьютера.

⚠ ПРЕДУПРЕЖДЕНИЕ. Во избежание повреждения системной платы выньте основной аккумулятор (см. раздел [Извлечение аккумулятора](#)) перед началом работы с внутренними компонентами компьютера.

Объем оперативной памяти компьютера можно увеличить, установив на системную плату модули памяти. Сведения о памяти, которую поддерживает компьютер, см. в разделе «Основные технические характеристики» в *Руководстве по установке* и в *полном перечне технических характеристик* по адресу support.dell.com/manuals.

📌 ПРИМЕЧАНИЕ. На модули памяти, приобретенные у компании Dell™, распространяется гарантия на компьютер.

Ваш компьютер поддерживает два разъема SODIMM, которые доступны через нижнюю панель компьютера.

Извлечение модуля (или модулей) памяти

1. Выполните действия, описанные в разделе [Перед началом работы](#).
2. Извлеките аккумулятор (см. [Извлечение аккумулятора](#)).
3. Снимите крышку модуля (см. раздел [Снятие крышки модуля](#)).

⚠ ПРЕДУПРЕЖДЕНИЕ. Во избежание повреждения разъема модуля памяти не следует использовать инструменты для разжатия фиксаторов модулей.

4. Подушечками пальцев осторожно раскрывайте фиксаторы с каждой стороны разъема модуля памяти до тех пор, пока модуль памяти не освободится.
5. Извлеките модуль памяти из разъема.

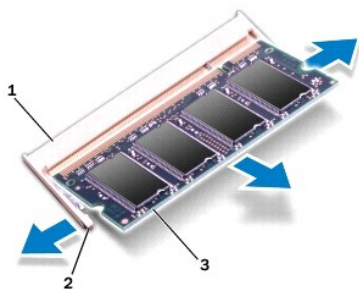

1	разъемы модулей памяти	2	фиксаторы (2)
3	модуль памяти		

Установка модуля памяти

⚠ ПРЕДУПРЕЖДЕНИЕ. Если модули памяти необходимо установить в два разъема, сначала установите модуль в нижний разъем, а затем - в верхний разъем.

1. Выполните действия, описанные в разделе [Перед началом работы](#).
2. Совместите выемку в модуле памяти с выступом в разъеме модуля памяти.
3. Вставьте модуль памяти в гнездо под углом в 45 градусов и надавите на него, чтобы он встал на место (при этом будет слышен щелчок). Если вы не услышите щелчка, выньте модуль памяти и установите его еще раз.

🔍 ПРИМЕЧАНИЕ. Если модуль памяти установлен неправильно, компьютер не загрузится.

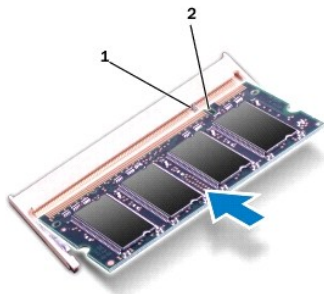

1	выступ	2	паз
---	--------	---	-----

4. Установите крышку модуля (см. раздел [Установка крышки модуля](#)).
5. Установите аккумулятор обратно (см. [Замена аккумулятора](#)). Подключите адаптер переменного тока к компьютеру и электрической розетке.

⚠ ПРЕДУПРЕЖДЕНИЕ. Перед включением компьютера верните обратно все винты и убедитесь, что ни один винт не остался случайно внутри корпуса. В противном случае можно повредить компьютер.

6. Включите компьютер.

При загрузке компьютера система распознает модуль (или модули) памяти и автоматически обновляет информацию о конфигурации системы.

Проверьте объем установленной памяти.

В операционной системе Microsoft Windows Vista® нажмите **Пуск**  → **Справка и поддержка** → **Dell System Information** (Информация о системе Dell).

В операционной системе Microsoft Windows® 7, нажмите **Пуск**  → **Панель управления** → **Система и безопасность** → **Система**.

[Вернуться на страницу «Содержание»](#)

[Вернуться на страницу «Содержание»](#)

Микрофон

Руководство по обслуживанию Dell™ Inspiron™ 1564

- [Извлечение микрофона](#)
- [Установка микрофона](#)

⚠ ВНИМАНИЕ! Перед началом работы с внутренними компонентами компьютера прочитайте инструкции по технике безопасности, прилагаемые к компьютеру. Дополнительные сведения по вопросам безопасности см. на веб-странице, посвященной соответствию нормативам: www.dell.com/regulatory_compliance.

⚠ ПРЕДУПРЕЖДЕНИЕ. Ремонт компьютера может выполнять только квалифицированный специалист. На повреждения, причиной которых стало обслуживание без разрешения компании Dell™, гарантия не распространяется.

⚠ ПРЕДУПРЕЖДЕНИЕ. Во избежание электростатического разряда следует заземлиться, используя антистатический браслет или периодически прикасаясь к неокрашенной металлической поверхности.

⚠ ПРЕДУПРЕЖДЕНИЕ. Во избежание повреждения системной платы выньте основной аккумулятор (см. раздел [Извлечение аккумулятора](#)) перед началом работы с внутренними компонентами компьютера.

Извлечение микрофона

1. Выполните действия, описанные в разделе [Перед началом работы](#).
2. Извлеките аккумулятор (см. раздел [Извлечение аккумулятора](#)).
3. Извлеките оптический дисковод (см. раздел [Извлечение оптического дисковод](#)).
4. Снимите крышку модуля (см. раздел [Снятие крышки модуля](#)).
5. Снимите панель кнопки питания (см. раздел [Снятие панели кнопки питания](#)).
6. Снимите клавиатуру (смотрите раздел [Извлечение клавиатуры](#)).
7. Снимите упор для рук (см. раздел [Снятие упора для рук](#)).
8. Отсоедините кабель микрофона от разъема на системной плате.
9. Аккуратно выдвиньте микрофон из слота в основании компьютера.

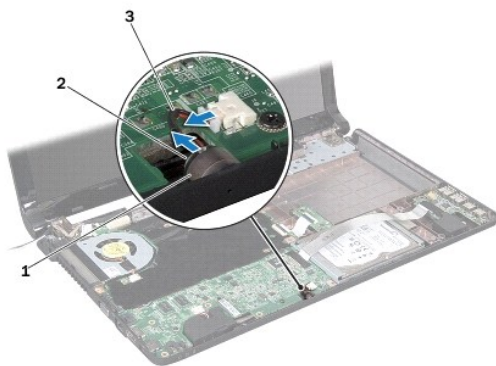

1	отверстие в корпусе компьютера	2	микрофон
3	кабель микрофона		

Установка микрофона

1. Выполните действия, описанные в разделе [Перед началом работы](#).
2. Вставьте микрофон в слот в основании компьютера.
3. Подсоедините кабель микрофона к разъему на системной плате.
4. Установите на место упор для рук (см. раздел [Установка упора для рук](#)).
5. Установите на место клавиатуру (см. раздел [Замена клавиатуры](#)).
6. Установите на место панель кнопки питания (см. раздел [Замена панели кнопки питания](#)).
7. Установите крышку модуля (см. раздел [Установка крышки модуля](#)).
8. Установите на место оптический дисковод (см. раздел [Установка оптического дисковода](#)).
9. Установите аккумулятор (см. раздел [Замена аккумулятора](#)).

 **ПРЕДУПРЕЖДЕНИЕ.** Перед включением компьютера верните обратно все винты и убедитесь, что ни один винт не остался случайно внутри корпуса. В противном случае можно повредить компьютер.

[Вернуться на страницу «Содержание»](#)

[Вернуться на страницу «Содержание»](#)

Мини-плата беспроводной сети

Руководство по обслуживанию Dell™ Inspiron™ 1564

- [Извлечение мини-платы](#)
- [Замена мини-платы](#)

⚠ ВНИМАНИЕ! Перед началом работы с внутренними компонентами компьютера прочитайте инструкции по технике безопасности, прилагаемые к компьютеру. Дополнительные сведения по вопросам безопасности см. на веб-странице, посвященной соответствию нормативам: www.dell.com/regulatory_compliance.

⚠ ПРЕДУПРЕЖДЕНИЕ. Ремонт компьютера может выполнять только квалифицированный специалист. На повреждения, причиной которых стало обслуживание без разрешения компании Dell™, гарантия не распространяется.

⚠ ПРЕДУПРЕЖДЕНИЕ. Во избежание электростатического разряда следует заземлиться, используя антистатический браслет или периодически прикасаясь к неокрашенной металлической поверхности.

⚠ ПРЕДУПРЕЖДЕНИЕ. Во избежание повреждения системной платы выньте основной аккумулятор (см. раздел [Извлечение аккумулятора](#)) перед началом работы с внутренними компонентами компьютера.

⚠ ПРЕДУПРЕЖДЕНИЕ. Извлеченную из компьютера мини-плату следует хранить в защитной антистатической упаковке (см. раздел «Защита от электростатического разряда» в инструкциях по технике безопасности, прилагаемых к компьютеру).

📌 ПРИМЕЧАНИЕ. Компания Dell не гарантирует совместимости мини-плат других фирм и не обеспечивает их поддержку.

📌 ПРИМЕЧАНИЕ. В зависимости от конфигурации купленного компьютера мини-платы могут быть уже установлены в соответствующие слоты или отсутствовать.

Мини-плата беспроводной сети, заказанная вместе с компьютером, уже установлена в компьютере.

Компьютер содержит один слот для мини-плат половинной длины, обеспечивающий установку мини-плат беспроводной локальной сети (WLAN).

Извлечение мини-платы

1. Выполните действия, описанные в разделе [Перед началом работы](#).
2. Извлеките аккумулятор (см. [Извлечение аккумулятора](#)).
3. Снимите крышку модуля (см. раздел [Снятие крышки модуля](#)).
4. Отсоедините антенный кабель от мини-платы.
5. Выверните винт, которым мини-плата крепится к системной плате.
6. Приподнимите и извлеките мини-плату из разъема системной платы.

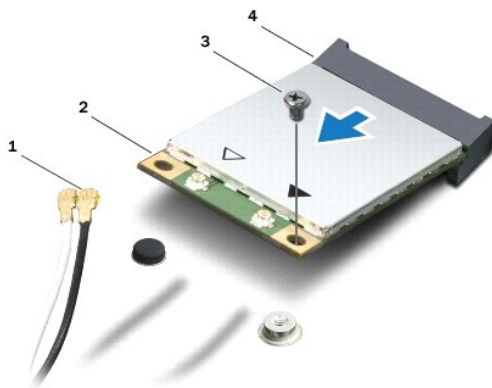

1	кабели (2)	2	мини-плата
3	винт	4	разъем на системной плате

Замена мини-платы

1. Выполните действия, описанные в разделе [Перед началом работы](#).

2. Выньте мини-плату из упаковки.

 **ПРЕДУПРЕЖДЕНИЕ.** Приложив небольшое усилие, осторожно установите плату на место. Если вы будете нажимать слишком сильно, вы можете повредить разъем.

 **ПРЕДУПРЕЖДЕНИЕ.** Разъемы сконструированы так, чтобы обеспечить правильность подсоединения. Если при установке чувствуется сопротивление, проверьте разъемы на плате и на системной плате, и измените направление установки платы.

 **ПРЕДУПРЕЖДЕНИЕ.** Во избежание повреждения мини-платы никогда не размещайте кабели под платой.

3. Вставьте мини-плату этикеткой вверх под углом 45 градусов в соответствующий разъем системной платы.

4. Нажмите на другой край мини-платы, чтобы он вошел в слот на системной плате, и вверните обратно винт, которым мини-плата крепится к системной плате.

5. Подсоедините белый антенный кабель к главному разъему мини-платы, обозначенному белым треугольником. Подключите черный антенный кабель к вспомогательному разъему мини-платы, обозначенному черным треугольником.

6. Установите крышку модуля (см. раздел [Установка крышки модуля](#)).

7. Установите аккумулятор обратно (см. [Замена аккумулятора](#)).

 **ПРЕДУПРЕЖДЕНИЕ.** Перед включением компьютера вверните обратно все винты и убедитесь, что ни один винт не остался случайно внутри корпуса. В противном случае можно повредить компьютер.

8. Установите необходимые драйверы и утилиты для компьютера. Дополнительные сведения см. в *Руководстве по технологиям Dell*.

 **ПРИМЕЧАНИЕ.** При установке платы связи другого производителя необходимо установить соответствующие драйверы и утилиты. Общую информацию о драйверах см. в *Руководстве по технологиям Dell*.

[Вернуться на страницу «Содержание»](#)

[Вернуться на страницу «Содержание»](#)

Плата оптического дисковод

Руководство по обслуживанию Dell™ Inspiron™ 1564

- [Извлечение платы оптического дисковода](#)
- [Установка платы оптического дисковода](#)

⚠ ВНИМАНИЕ! Перед началом работы с внутренними компонентами компьютера прочитайте инструкции по технике безопасности, прилагаемые к компьютеру. Дополнительные сведения по вопросам безопасности см. на веб-странице, посвященной соответствию нормативам: www.dell.com/regulatory_compliance.

⚠ ПРЕДУПРЕЖДЕНИЕ. Ремонт компьютера может выполнять только квалифицированный специалист. На повреждения, причиной которых стало обслуживание без разрешения компании Dell™, гарантия не распространяется.

⚠ ПРЕДУПРЕЖДЕНИЕ. Во избежание электростатического разряда следует заземлиться, используя антистатический браслет или периодически прикасаясь к неокрашенной металлической поверхности.

⚠ ПРЕДУПРЕЖДЕНИЕ. Во избежание повреждения системной платы выньте основной аккумулятор (см. раздел [Извлечение аккумулятора](#)) перед началом работы с внутренними компонентами компьютера.

Извлечение платы оптического дисковода

1. Выполните действия, описанные в разделе [Перед началом работы](#).
2. Извлеките аккумулятор (см. раздел [Извлечение аккумулятора](#)).
3. Извлеките оптический дисковод (см. раздел [Извлечение оптического дисковода](#)).
4. Снимите крышку модуля (см. раздел [Снятие крышки модуля](#)).
5. Снимите панель кнопки питания (см. раздел [Снятие панели кнопки питания](#)).
6. Снимите клавиатуру (см. раздел [Извлечение клавиатуры](#)).
7. Снимите упор для рук (см. раздел [Снятие упора для рук](#)).
8. Разожмите защелку разъема и вытащите кабель платы оптического дисковода из разъема на плате оптического дисковода.
9. Выверните два винта, которыми плата оптического дисковода крепится к основанию компьютера.
10. Приподнимите оптический дисковод и извлеките его из основания компьютера.

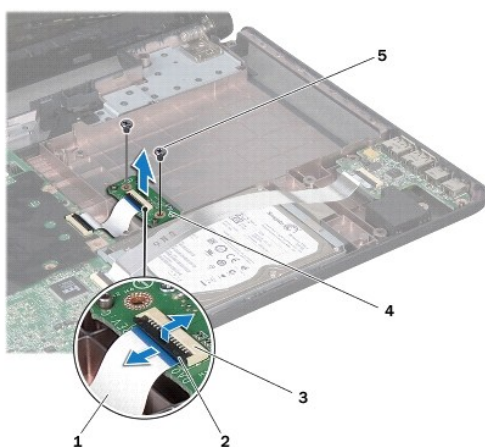

1	кабель платы оптического дисковода	2	защелка разъема
---	------------------------------------	---	-----------------

3	разъем на плате оптического дисковода	4	плата оптического дисковода
5	винты (2)		

Установка платы оптического дисковода

1. Выполните действия, описанные в разделе [Перед началом работы](#).
2. Используйте направляющие штыри в основании компьютера для правильного размещения платы оптического дисковода.
3. Вверните обратно два винта, которыми плата оптического дисковода крепится к основанию компьютера.
4. Вставьте кабель платы оптического дисковода в разъем на плате оптического дисковода и нажмите на защелку, чтобы зафиксировать кабель.
5. Установите на место упор для рук (см. раздел [Установка упора для рук](#)).
6. Установите на место клавиатуру (см. раздел [Замена клавиатуры](#)).
7. Установите на место панель кнопки питания (см. раздел [Замена панели кнопки питания](#)).
8. Установите крышку модуля (см. раздел [Установка крышки модуля](#)).
9. Установите на место оптический дисковод (см. раздел [Установка оптического дисковода](#)).
10. Установите аккумулятор (см. раздел [Замена аккумулятора](#)).

⚠ ПРЕДУПРЕЖДЕНИЕ. Перед включением компьютера вверните обратно все винты и убедитесь, что ни один винт не остался случайно внутри корпуса. В противном случае можно повредить компьютер.

[Вернуться на страницу «Содержание»](#)

[Вернуться на страницу «Содержание»](#)

Оптический дисковод

Руководство по обслуживанию Dell™ Inspiron™ 1564

- [Извлечение оптического дисковода](#)
- [Установка оптического дисковода](#)

⚠ ВНИМАНИЕ! Перед началом работы с внутренними компонентами компьютера прочитайте инструкции по технике безопасности, прилагаемые к компьютеру. Дополнительные сведения по вопросам безопасности см. на веб-странице, посвященной соответствию нормативам: www.dell.com/regulatory_compliance.

⚠ ПРЕДУПРЕЖДЕНИЕ. Ремонт компьютера может выполнять только квалифицированный специалист. На повреждения, причиной которых стало обслуживание без разрешения компании Dell™, гарантия не распространяется.

⚠ ПРЕДУПРЕЖДЕНИЕ. Для предотвращения возникновения электростатического разряда заземлитесь, надев антистатический браслет или периодически прикасаясь к некрашеной металлической поверхности, например металлической части на задней панели компьютера.

⚠ ПРЕДУПРЕЖДЕНИЕ. Во избежание повреждения системной платы выньте основной аккумулятор (см. раздел [Извлечение аккумулятора](#)) перед началом работы с внутренними компонентами компьютера.

Извлечение оптического дисковода

1. Выполните действия, описанные в разделе [Перед началом работы](#).
2. Извлеките аккумулятор (см. раздел [Извлечение аккумулятора](#)).
3. Открутите винт, фиксирующий оптический дисковод на корпусе компьютера.
4. Выньте оптический дисковод из отсека.

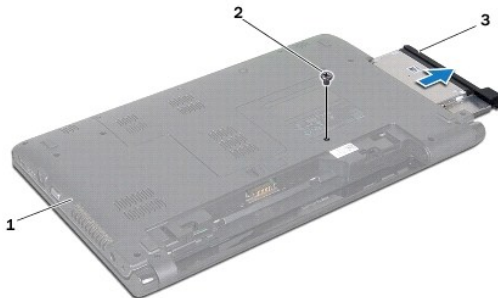

1	основание компьютера	2	винт
3	оптический дисковод		

Установка оптического дисковода

1. Выполните действия, описанные в разделе [Перед началом работы](#).
2. Задвиньте оптический дисковод в отсек оптического дисковода.
3. Вверните обратно винт, которым оптический дисковод крепится к основанию компьютера.
4. Установите аккумулятор (см. раздел [Замена аккумулятора](#)).

⚠ ПРЕДУПРЕЖДЕНИЕ. Перед включением компьютера вверните обратно все винты и убедитесь, что ни один винт не остался случайно внутри корпуса. В противном случае можно повредить компьютер.

[Вернуться на страницу «Содержание»](#)

[Вернуться на страницу «Содержание»](#)

Упор для рук

Руководство по обслуживанию Dell™ Inspiron™ 1564

- [Снятие упора для рук](#)
- [Установка упора для рук](#)

⚠ ВНИМАНИЕ! Перед началом работы с внутренними компонентами компьютера прочитайте инструкции по технике безопасности, прилагаемые к компьютеру. Дополнительные сведения по вопросам безопасности см. на веб-странице, посвященной соответствию нормативам: www.dell.com/regulatory_compliance.

⚠ ПРЕДУПРЕЖДЕНИЕ. Во избежание электростатического разряда следует заземлиться, используя антистатический браслет или периодически прикасаясь к неокрашенной металлической поверхности.

⚠ ПРЕДУПРЕЖДЕНИЕ. Ремонт компьютера может выполнять только квалифицированный специалист. На повреждения, причиной которых стало обслуживание без разрешения компании Dell™, гарантия не распространяется.

⚠ ПРЕДУПРЕЖДЕНИЕ. Во избежание повреждения системной платы выньте основной аккумулятор (см. раздел [Извлечение аккумулятора](#)) перед началом работы с внутренними компонентами компьютера.

Снятие упора для рук

1. Выполните действия, описанные в разделе [Перед началом работы](#).
2. Извлеките аккумулятор (см. [Извлечение аккумулятора](#)).
3. Извлеките оптический дисковод (см. раздел [Извлечение оптического дисковода](#)).
4. Снимите крышку модуля (см. раздел [Снятие крышки модуля](#)).
5. Отсоедините антенные кабели мини-платы (см. раздел [шаг 4](#) в [Извлечение мини-платы](#)).
6. Запомните расположение антенных кабелей мини-платы и снимите их с направляющих на нижней панели компьютера.
7. Выверните 14 винтов, которыми упор для рук крепится к основанию компьютера.

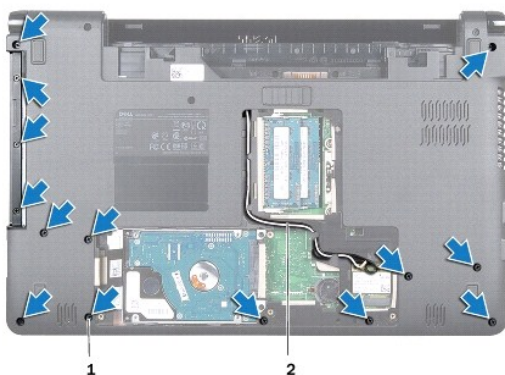

1	винты (14)	2	направляющие антенного кабеля мини-платы
---	------------	---	--

8. Снимите панель кнопки питания (см. раздел [Снятие панели кнопки питания](#)).
9. Снимите клавиатуру (см. раздел [Извлечение клавиатуры](#)).
10. Разожмите защелку разъема, затем потяните за язычок и отсоедините кабель сенсорной панели от разъема на системной плате.
11. Через отверстие в корпусе компьютера вытяните антенные кабели мини-платы.

12. Запомните расположение антенных кабелей мини-платы и снимите их с направляющих на упоре для рук.
13. Выверните шесть винтов, которыми упор для рук крепится к основанию компьютера.

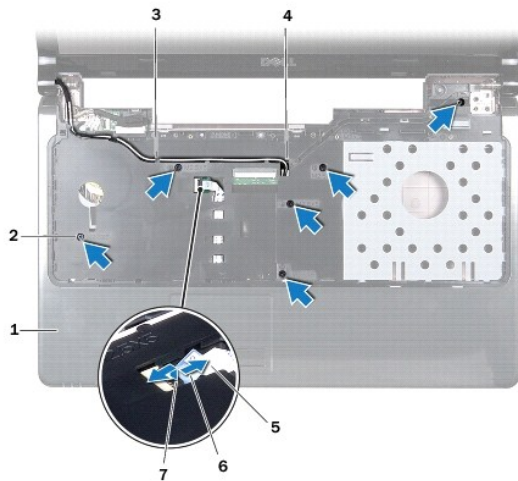

1	упор для рук	2	винты (6)
3	направляющие антенного кабеля мини-платы	4	слот в основании компьютера
5	кабель сенсорной панели	6	язычок
7	защелка разъема		

⚠ ПРЕДУПРЕЖДЕНИЕ. Осторожно отсоедините упор для рук от корпуса компьютера, стараясь не повредить его.

14. Начиная с правого или левого края упора для рук, пальцами отсоедините упор для рук от основания компьютера.
15. Приподнимите упор для рук и снимите его с основания компьютера.



Установка упора для рук

1. Выполните действия, описанные в разделе [Перед началом работы](#).
2. Совместите упор для рук с корпусом компьютера и аккуратно установите его.

3. Вставьте кабель сенсорной панели в разъем на системной плате и нажмите на защелку, чтобы зафиксировать кабель.
4. Вверните обратно шесть винтов, которыми упор для рук крепится к основанию компьютера.
5. Проложите антенные кабели мини-платы по направляющим на упоре для рук.
6. Проденьте антенные кабели мини-платы через отверстие в корпусе компьютера.
7. Вверните обратно 14 винтов, которыми упор для рук крепится к основанию компьютера.
8. Установите на место клавиатуру (см. раздел [Замена клавиатуры](#)).
9. Установите на место панель кнопки питания (см. раздел [Замена панели кнопки питания](#)).
10. Проложите и подключите антенные кабели мини-платы (см. раздел [шаг 5](#) в [Замена мини-платы](#)).
11. Установите крышку модуля (см. раздел [Установка крышки модуля](#)).
12. Установите на место оптический дисковод (см. раздел [Установка оптического дисковода](#)).
13. Установите аккумулятор обратно (см. [Замена аккумулятора](#)).

 **ПРЕДУПРЕЖДЕНИЕ.** Перед включением компьютера вверните обратно все винты и убедитесь, что ни один винт не остался случайно внутри корпуса. В противном случае можно повредить компьютер.

[Вернуться на страницу «Содержание»](#)

[Вернуться на страницу «Содержание»](#)

Панель кнопки питания

Руководство по обслуживанию Dell™ Inspiron™ 1564

- [Снятие панели кнопки питания](#)
- [Замена панели кнопки питания](#)

⚠ ВНИМАНИЕ! Перед началом работы с внутренними компонентами компьютера прочитайте инструкции по технике безопасности, прилагаемые к компьютеру. Дополнительные сведения по вопросам безопасности см. на веб-странице, посвященной соответствию нормативам: www.dell.com/regulatory_compliance.

⚠ ПРЕДУПРЕЖДЕНИЕ. Ремонт компьютера может выполнять только квалифицированный специалист. На повреждения, причиной которых стало обслуживание без разрешения компании Dell™, гарантия не распространяется.

⚠ ПРЕДУПРЕЖДЕНИЕ. Во избежание электростатического разряда следует заземлиться, используя антистатический браслет или периодически прикасаясь к неокрашенной металлической поверхности.

⚠ ПРЕДУПРЕЖДЕНИЕ. Во избежание повреждения системной платы выньте основной аккумулятор (см. раздел [Извлечение аккумулятора](#)) перед началом работы с внутренними компонентами компьютера.

Снятие панели кнопки питания

1. Выполните действия, описанные в разделе [Перед началом работы](#).
2. Извлеките аккумулятор (см. [Извлечение аккумулятора](#)).
3. Выверните три винта, которыми панель кнопки питания крепится к основанию компьютера.

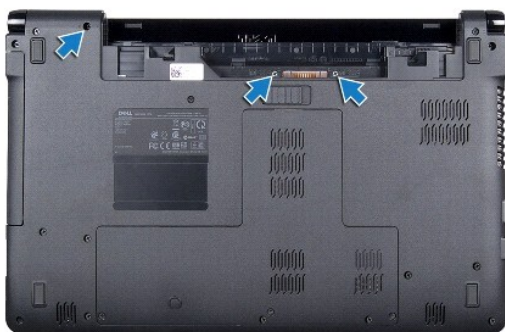

4. Переверните компьютер и откройте крышку дисплея до упора.

⚠ ПРЕДУПРЕЖДЕНИЕ. Соблюдайте крайнюю осторожность при снятии панели кнопки питания. Панель очень хрупкая.

5. Вытащите панель кнопки питания, расположенную между двумя шарнирами, чтобы отсоединить фиксаторы от упора для рук.

⚠ ПРЕДУПРЕЖДЕНИЕ. Чтобы избежать повреждения кабеля кнопки питания, поднимайте панель кнопки питания крайне осторожно.

6. Разожмите защелку разъема, затем потяните за язычок, чтобы отсоединить кабель кнопки питания от разъема на системной плате.
7. Снимите панель кнопки питания с основания компьютера.

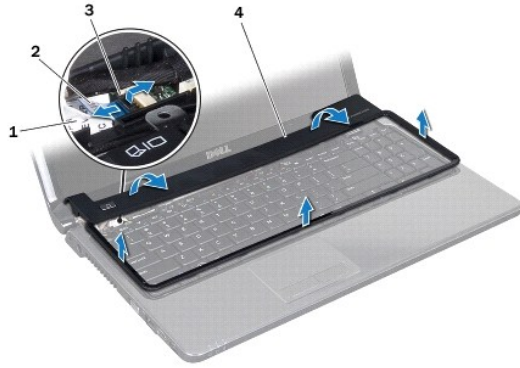

1	кабель кнопки питания	2	язычок
3	защелка разъема	4	панель кнопки питания

Замена панели кнопки питания

1. Выполните действия, описанные в разделе [Перед началом работы](#).
2. Вставьте кабель платы питания в разъем на системной плате и нажмите на защелку разъема, чтобы зафиксировать кабель.
3. Выровняйте фиксаторы на панели кнопки питания с разъемами на упоре для рук и осторожно установите панель кнопки питания на место.
4. Выключите и переверните компьютер.
5. Выверните три винта, которыми панель кнопки питания крепится к основанию компьютера.
6. Установите аккумулятор обратно (см. [Замена аккумулятора](#)).

⚠ ПРЕДУПРЕЖДЕНИЕ. Перед включением компьютера вверните обратно все винты и убедитесь, что ни один винт не остался случайно внутри корпуса. В противном случае можно повредить компьютер.

[Вернуться на страницу «Содержание»](#)

[Вернуться на страницу «Содержание»](#)

Динамики

Руководство по обслуживанию Dell™ Inspiron™ 1564

- [Извлечение динамиков](#)
- [Установка динамиков](#)

⚠ ВНИМАНИЕ! Перед началом работы с внутренними компонентами компьютера прочитайте инструкции по технике безопасности, прилагаемые к компьютеру. Дополнительные сведения по вопросам безопасности см. на веб-странице, посвященной соответствию нормативам: www.dell.com/regulatory_compliance.

⚠ ПРЕДУПРЕЖДЕНИЕ. Ремонт компьютера может выполнять только квалифицированный специалист. На повреждения, причиной которых стало обслуживание без разрешения компании Dell™, гарантия не распространяется.

⚠ ПРЕДУПРЕЖДЕНИЕ. Во избежание электростатического разряда следует заземлиться, используя антистатический браслет или периодически прикасаясь к неокрашенной металлической поверхности.

⚠ ПРЕДУПРЕЖДЕНИЕ. Во избежание повреждения системной платы выньте основной аккумулятор (см. раздел [Извлечение аккумулятора](#)) перед началом работы с внутренними компонентами компьютера.

Извлечение динамиков

1. Выполните действия, описанные в разделе [Перед началом работы](#).
2. Извлеките аккумулятор (см. [Извлечение аккумулятора](#)).
3. Выполните инструкции с [шаг3](#) по [шаг19](#) в [Извлечение системной платы](#).
4. Выверните пять винтов, которые фиксируют динамики на основании компьютера.
5. Внимательно ознакомьтесь с направляющими для кабеля динамиков, затем извлеките кабель и динамики из основания компьютера.

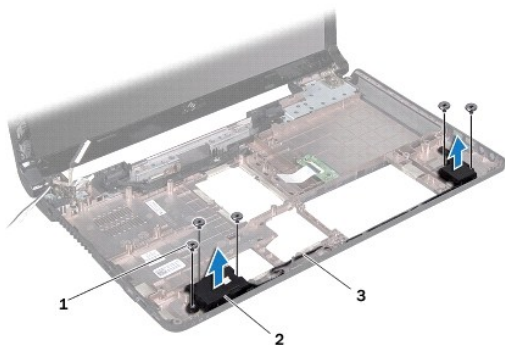

1	винты (5)	2	динамики (2)
3	направляющие для кабеля динамиков		

Установка динамиков

1. Выполните действия, описанные в разделе [Перед началом работы](#).
2. Установите динамики в корпус компьютера.
3. Проложите кабель динамиков по направляющим на основании компьютера.

4. Вверните обратно пять винтов, которые фиксируют два динамика на основании компьютера.
5. Выполните инструкции с [шаг5](#) по [шаг24](#) в [Установка системной платы](#).

 **ПРЕДУПРЕЖДЕНИЕ.** Перед включением компьютера вверните обратно все винты и убедитесь, что ни один винт не остался случайно внутри корпуса. В противном случае можно повредить компьютер.

[Вернуться на страницу «Содержание»](#)

[Вернуться на страницу «Содержание»](#)

Системная плата

Руководство по обслуживанию Dell™ Inspiron™ 1564

- [Извлечение системной платы](#)
- [Установка системной платы](#)
- [Ввод номера метки обслуживания в BIOS](#)

⚠ ПРЕДУПРЕЖДЕНИЕ: Перед началом работы с внутренними компонентами компьютера прочитайте инструкции по технике безопасности, прилагаемые к компьютеру. Дополнительные сведения по вопросам безопасности см. на веб-странице, посвященной соответствию нормативам: www.dell.com/regulatory_compliance.

⚠ ПРЕДУПРЕЖДЕНИЕ: Ремонт компьютера может выполнять только квалифицированный специалист. На повреждения, причиной которых стало обслуживание без разрешения компании Dell™, гарантия не распространяется.

⚠ ПРЕДУПРЕЖДЕНИЕ: Во избежание электростатического разряда следует заземлиться, используя антистатический браслет или периодически прикасаясь к неокрашенной металлической поверхности.

⚠ ПРЕДУПРЕЖДЕНИЕ: Во избежание повреждения системной платы выньте основной аккумулятор (см. раздел [Извлечение аккумулятора](#)) перед началом работы с внутренними компонентами компьютера.

Извлечение системной платы

1. Выполните действия, описанные в разделе [Перед началом работы](#).
2. Извлеките аккумулятор (см. раздел [Извлечение аккумулятора](#)).
3. Извлеките оптический дисковод (см. раздел [Извлечение оптического дисковода](#)).
4. Снимите крышку модуля (см. раздел [Снятие крышки модуля](#)).
5. Извлеките аккумулятор типа «таблетка» (см. раздел [Извлечение батареи типа «таблетка»](#)).
6. Извлеките модуль (или модули) памяти (см. раздел [Извлечение модуля \(или модулей\) памяти](#)).
7. Извлеките мини-плату (см. раздел [Извлечение мини-платы](#)).
8. Запомните расположение антенных кабелей мини-платы и снимите кабели с направляющих на нижней панели компьютера.
9. Выньте жесткий диск (см. раздел [Извлечение жесткого диска](#)).
10. Снимите панель кнопки питания (см. раздел [Снятие панели кнопки питания](#)).
11. Снимите клавиатуру (смотрите раздел [Извлечение клавиатуры](#)).
12. Снимите упор для рук (см. раздел [Снятие упора для рук](#)).
13. Извлеките плату Bluetooth® (см. раздел [Извлечение платы Bluetooth](#)).
14. Снимите блок вентилятора процессора (см. [Снятие вентилятора процессора](#)).
15. Отсоедините следующие кабели от соответствующих разъемов на системной плате:
 - 1 кабель микрофона
 - 1 кабель разъема адаптера переменного тока
 - 1 кабель дисплея
 - 1 кабель динамика
16. Разожмите защелку разъема и вытащите кабель USB/аудио из разъема на системной плате.
17. Разожмите защелку разъема и вытащите кабель платы оптического дисковода из разъема на системной плате.

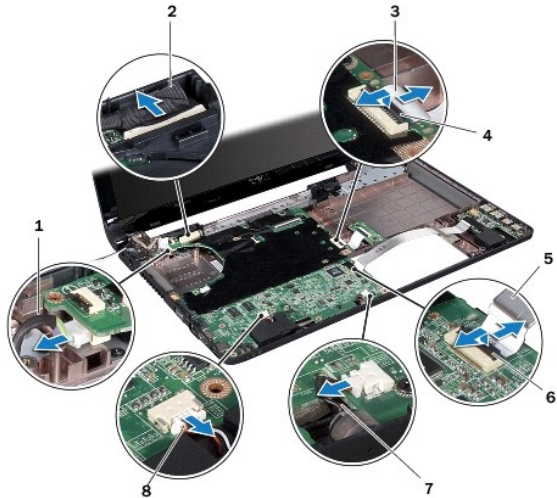

1	кабель разъема адаптера переменного тока	2	кабель дисплея
3	кабель платы оптического дисковода	4	защелка разъема
5	кабель USB/аудио	6	защелка разъема
7	кабель микрофона	8	кабель динамика

18. Выверните шесть винтов, которыми системная плата крепится к основанию компьютера.

19. Осторожно выньте соединители из слотов на компьютере и извлеките системную плату из основания компьютера.

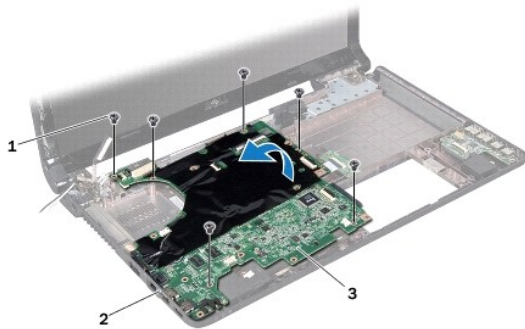

1	винты (6)	2	разъемы (4)
3	системная плата		

20. Переверните системную плату.

21. Снимите радиатор процессора (см. раздел [Извлечение радиатора процессора](#)).

22. Извлеките модуль процессора (см. раздел [Извлечение модуля процессора](#)).

Установка системной платы

1. Выполните действия, описанные в разделе [Перед началом работы](#).

2. Установите на место модуль процессора (см. раздел [Установка модуля процессора](#)).
3. Установите на место радиатор процессора (см. раздел [Установка радиатора процессора](#)).
4. Переверните системную плату.
5. Совместите разъемы на системной плате со слотами в основании компьютера.
6. Используйте направляющие штыри в основании компьютера для правильного размещения системной платы.
7. Вверните обратно шесть винтов, которыми системная плата крепится к основанию компьютера.
8. Вставьте кабель платы оптического дисковода в разъем на USB/аудиоплате до щелчка и нажмите на защелку разъема, чтобы зафиксировать кабель.
9. Вставьте кабель USB/аудио в разъем на USB/аудиоплате до щелчка и нажмите на защелку разъема, чтобы зафиксировать кабель.
10. Подсоедините следующие кабели к соответствующим разъемам на системной плате:
 - 1 | кабель динамика
 - 1 | кабель дисплея
 - 1 | кабель разъема адаптера переменного тока
 - 1 | кабель микрофона
11. Замените вентилятор процессора (см. [Замена вентилятора процессора](#)).
12. Установите на место плату Bluetooth (см. раздел [Установка платы Bluetooth](#)).
13. Установите на место упор для рук (см. раздел [Установка упора для рук](#)).
14. Установите на место клавиатуру (см. раздел [Замена клавиатуры](#)).
15. Установите на место панель кнопки питания (см. раздел [Замена панели кнопки питания](#)).
16. Установите жесткий диск (см. раздел [Установка жесткого диска](#)).
17. Установите мини-плату (см. раздел [Замена мини-платы](#)).
18. Установите на место модуль (или модули) памяти (см. раздел [Установка модуля памяти](#)).
19. Установите на место батарейку типа «таблетка» (см. раздел [Замена батареи типа «таблетка»](#)).
20. Установите крышку модуля (см. раздел [Установка крышки модуля](#)).
21. Установите на место оптический дисковод (см. раздел [Установка оптического дисковода](#)).
22. Установите аккумулятор обратно (см. [Замена аккумулятора](#)).

 **ПРЕДУПРЕЖДЕНИЕ.** Перед включением компьютера верните обратно все винты и убедитесь, что ни один винт не остался случайно внутри корпуса. В противном случае можно повредить компьютер.

23. Включите компьютер.

 **ПРИМЕЧАНИЕ.** После установки системной платы введите номер метки обслуживания компьютера в систему BIOS новой системной платы.

24. Введите номер метки обслуживания (см. раздел [Ввод номера метки обслуживания в BIOS](#)).

Ввод номера метки обслуживания в BIOS

1. Убедитесь, что адаптер переменного тока подключен правильно и что основной аккумулятор установлен.
2. Включите компьютер.
3. Нажмите клавишу <F2> во время самотестирования при включении питания, чтобы войти в программу настройки системы.

4. Откройте вкладку параметров безопасности и введите номер метки обслуживания в поле **Set Service Tag** (Установка номера метки обслуживания).

[Вернуться на страницу «Содержание»](#)

[Вернуться на страницу «Содержание»](#)

Руководство по обслуживанию Dell™ Inspiron™ 1564



ПРИМЕЧАНИЕ. Содержит важную информацию, которая помогает более эффективно работать с компьютером.



ПРЕДУПРЕЖДЕНИЕ. Указывает на опасность повреждения оборудования или потери данных и подсказывает, как этого избежать.



ВНИМАНИЕ! Указывает на потенциальную опасность повреждения оборудования, получения травмы или на угрозу для жизни.

Информация, включенная в состав данного документа, может быть изменена без уведомления.
© Корпорация Dell, 2009. Все права защищены.

Воспроизведение этих материалов в любой форме без письменного разрешения корпорации Dell строго запрещается.

Товарные знаки, используемые в тексте данного документа: *Dell*, логотип *DELL* и *Inspiron* - являются товарными знаками корпорации Dell *Bluetooth* является охраняемым товарным знаком, принадлежащим Bluetooth SIG, Inc., и используется корпорацией Dell по лицензии. *Microsoft*, *Windows*, *Windows Vista* и логотип кнопки пуска *Windows Vista* являются товарными знаками или охраняемыми товарными знаками корпорации Майкрософт в США и/или других странах.

Остальные товарные знаки и торговые марки могут использоваться в этом руководстве для обозначения фирм, заявляющих свои права на товарные знаки и названия, или продуктов этих фирм. Корпорация Dell не заявляет прав ни на какие товарные знаки и названия, кроме собственных.

Декабрь 2009 г. Ред. A00

[Вернуться на страницу «Содержание»](#)

[Вернуться на страницу «Содержание»](#)

USB/аудиоплата

Руководство по обслуживанию Dell™ Inspiron™ 1564

- [Снятие USB/аудиоплаты](#)
- [Установка USB/аудиоплаты](#)

⚠ ВНИМАНИЕ! Перед началом работы с внутренними компонентами компьютера прочитайте инструкции по технике безопасности, прилагаемые к компьютеру. Дополнительные сведения по вопросам безопасности см. на веб-странице, посвященной соответствию нормативам: www.dell.com/regulatory_compliance.

⚠ ПРЕДУПРЕЖДЕНИЕ. Ремонт компьютера может выполнять только квалифицированный специалист. На повреждения, причиной которых стало обслуживание без разрешения компании Dell™, гарантия не распространяется.

⚠ ПРЕДУПРЕЖДЕНИЕ. Во избежание электростатического разряда следует заземлиться, используя антистатический браслет или периодически прикасаясь к неокрашенной металлической поверхности.

⚠ ПРЕДУПРЕЖДЕНИЕ. Во избежание повреждения системной платы выньте основной аккумулятор (см. раздел [Извлечение аккумулятора](#)) перед началом работы с внутренними компонентами компьютера.

Снятие USB/аудиоплаты

1. Выполните действия, описанные в разделе [Перед началом работы](#).
2. Извлеките аккумулятор (см. [Извлечение аккумулятора](#)).
3. Извлеките оптический дисковод (см. раздел [Извлечение оптического дисковод](#)).
4. Снимите крышку модуля (см. раздел [Снятие крышки модуля](#)).
5. Снимите панель кнопки питания (см. раздел [Снятие панели кнопки питания](#)).
6. Снимите клавиатуру (см. раздел [Извлечение клавиатуры](#)).
7. Снимите упор для рук (см. раздел [Снятие упора для рук](#)).
8. Разожмите защелку разъема и вытащите кабель USB/аудио из разъема на USB/аудиоплате.
9. Выверните винт, которым USB/аудиоплата крепится к основанию компьютера.
10. Приподняв USB/аудиоплату, осторожно выньте разъемы USB и аудио из корпуса компьютера.

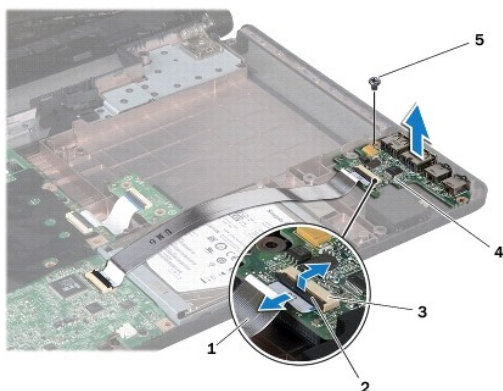

1	кабель USB/аудио	2	защелка разъема
3	разъем на USB/аудиоплате	4	USB/аудиоплата
5	винт		

Установка USB/аудиоплаты

1. Выполните действия, описанные в разделе [Перед началом работы](#).
2. Совместите разъемы на USB/аудиоплате со слотами в основании компьютера.
3. Используйте направляющие штыри в основании компьютера для правильного размещения USB/аудиоплаты.
4. Вверните обратно винт, которым USB/аудиоплата крепится к основанию компьютера.
5. Вставьте кабель USB/аудио в разъем на USB/аудиоплате до щелчка и нажмите на защелку разъема, чтобы зафиксировать кабель.
6. Установите на место упор для рук (см. раздел [Установка упора для рук](#)).
7. Установите на место клавиатуру (см. раздел [Замена клавиатуры](#)).
8. Установите на место панель кнопки питания (см. раздел [Замена панели кнопки питания](#)).
9. Установите крышку модуля (см. раздел [Установка крышки модуля](#)).
10. Установите на место оптический дисковод (см. раздел [Установка оптического дисковода](#)).
11. Установите аккумулятор обратно (см. [Замена аккумулятора](#)).

 **ПРЕДУПРЕЖДЕНИЕ.** Перед включением компьютера вверните обратно все винты и убедитесь, что ни один винт не остался случайно внутри корпуса. В противном случае можно повредить компьютер.

[Вернуться на страницу «Содержание»](#)