

INSPIRON™

INSTALLASJONSVEILEDNING



INSPIRON™

INSTALLASJONSVEILEDNING

Modellseriene P04F og P04G

Typene P04F001 og P04G001

Merknader, forholdsregler og advarsler

 **MERK:** En MERKNAD inneholder viktig informasjon som gjør at du kan bruke datamaskinen mer effektivt.

 **FORHOLDSREGEL:** En FORHOLDSREGEL angir enten potensiell fare for maskinvaren eller tap av data, og forteller hvordan du kan unngå problemet.

 **ADVARSEL:** En ADVARSEL angir potensiell fare for skade på eiendom, personskade eller død.

Informasjonen i dette dokumentet kan endres uten varsel.

© 2009 Dell Inc. Med enerett.

Reproduksjon av dette materialet i enhver form er strengt forbudt uten skriftlig tillatelse fra Dell Inc.

Varemerker i teksten: *Dell*, *DELL*-logoen, *Inspiron*, *YOURS IS HERE*, og *DellConnect* er varemerker tilhørende Dell Inc.; *Intel*, *Pentium*, og *Celeron* er registrerte varemerker og *Core* er et varemerke tilhørende Intel Corporation i USA og andre land; *Microsoft*, *Windows*, *Windows Vista* og startknapplogoen for *Windows Vista* er enten varemerker eller registrerte varemerker tilhørende Microsoft Corporation i USA eller andre land; *Blu-ray Disc* er et varemerke tilhørende Blu-ray Disc Association; *Bluetooth* er et registrert varemerke eid av Bluetooth SIG, Inc., og er brukt av Dell under lisens.

Andre varemerker og varenavn kan være brukt i dette dokumentet som en henvisning til enhetene som innehar rettighetene til merkene og navnene eller til produktene. Dell Inc. fraskriver seg enhver eierinteresse i varemerker og varenavn som ikke tilhører Dell Inc.

Innhold

Konfigurering av din bærbare Inspiron-datamaskin	5	Datamaskinsokkel og tastaturfunksjoner	22
Før du konfigurerer datamaskinen	5	Styreplatebevegelser	24
Tilkobling av strømadapteren	6	Multimedia-kontrolltaster	26
Tilkobling av nettverkskabelen (valgfritt)	7	Skjermfunksjoner	28
Trykk på av/på-knappen	8	Dell Extended Battery Life	30
Konfigurering av Microsoft Windows	9	Uttak og skifte av batteri	30
Aktivering eller deaktivering av trådløst nettverk (valgfritt)	10	Programvarefunksjoner	32
Koble til Internett (valgfritt)	12	Dell Dokk	35
Bruk av Inspiron-datamaskinen	16	Løse problemer	36
Høyre side	16	Signal- eller LED-koder	36
Venstre side	18	Nettverksproblemer	37
Sett forfra	20	Strømproblemer	38
		Minneproblemer	39
		Låsing av maskinen og programvareproblemer	40

Innhold

Bruk av støtteverktøy	42	Automatisk ordrestatusservice	59
Dells brukerstøttesenter	42	Produktveiledning	59
Systemmeldinger	43	Tilbakelevering av varer for garantireparasjon eller kreditt	60
Feilsøkingsverktøy for maskinvare	45	Før du ringer	61
Dell Diagnostics	45	Kontakt Dell	63
Gjenopprette operativsystemet	50	Finne mer informasjon og ressurser	64
Systemgjenoppretting	50	Grunnleggende spesifikasjoner	66
Dell Factory Image Restore	52	Vedlegg	72
Installere operativsystemet på nytt	54	Produktmerknad for Macrovision	72
Få hjelp	56	Informasjon for NOM, eller offisiell meksikansk standard (kun for Mexico)	73
Brukerstøtte og kundeservice	57	Stikkordsregister	74
DellConnect	57		
Internett-tjenester	58		

Konfigurering av din bærbare Inspiron-datamaskin

I dette avsnittet forklarer vi hvordan du konfigurerer den bærbare datamaskinen Dell™ Inspiron™ 1470/1570.

Før du konfigurerer datamaskinen

Når du velger plassering av datamaskinen, må du sikre at du har enkel tilgang til en strømkilde, tilstrekkelig ventilasjon og en jevn overflate som du kan plassere datamaskinen på.

Hvis luftstrømmen rundt den bærbare Inspiron-maskinen hindres, kan dette føre til overoppheting. Du kan unngå overoppheting ved å sikre at det er minst 10,2 cm (4 tommer) klaring bak datamaskinen og minst 5,1 cm (2 tommer) på alle andre sider. Datamaskinen må ha god plass rundt seg. Legg den for eksempel aldri i et skap eller en skuffe når strømmen er slått på.

 **ADVARSEL:** Ikke blokker, dytt objekter i eller la det samle seg støv i ventilasjonshullene. Ikke plasser Dell-datamaskinen i et miljø med lite luftgjennomstrømning, for eksempel i en lukket koffert, mens den er på. For lite luftgjennomstrømning kan skade datamaskinen eller føre til brann. Viften i datamaskinen slår seg på når datamaskinen blir varm. Viftestøy er normalt og angir ikke et problem med viften eller datamaskinen.

 **FORHOLDSREGEL:** Hvis du legger tunge eller skarpe ting på datamaskinen, kan datamaskinen bli permanent skadet.

Tilkobling av strømadapteren

Koble strømadapteren til datamaskinen, og plugg den deretter inn i en stikkontakt eller et overspenningsvern.

⚠ ADVARSEL: Strømadapteren fungerer med stikkontakter over hele verden. Strømstøpsler og grenuttak kan imidlertid variere fra land til land. Hvis du bruker en inkompatibel kabel eller kobler kabelen feil til grenuttaket eller stikkontakten, kan det føre til brann eller permanent skade på datamaskinen.

📌 MERK: Koble strømledningen ordentlig til adapteren, og kontroller at lampen på adapteren lyser når du slår på strømmen.

📌 MERK: Bruk kun Dells strømadapterserie PA-3E, PA-10 eller PA-12 til datamaskinen.

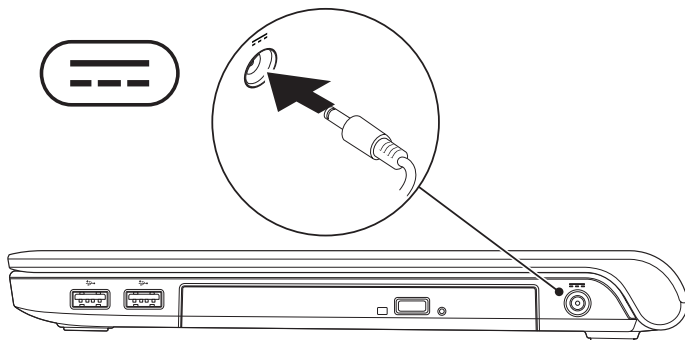

Tilkobling av nettverkskabelen (valgfritt)

Hvis du vil bruke et kabeltilkoblet nettverk, kobler du til nettverkskabelen nå.

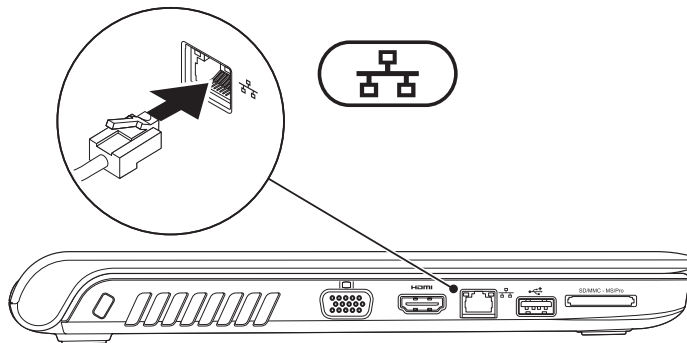

Trykk på av/på-knappen

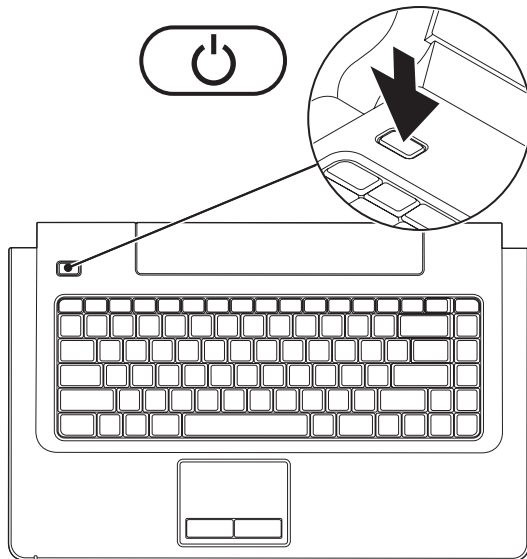

Konfigurering av Microsoft Windows

Operativsystemet Microsoft® Windows® er forhåndskonfigurert på datamaskinen. Følg instruksjonene på skjermen for å konfigurere Windows for første gang. Disse trinnene er obligatoriske, og det kan ta en stund å fullføre dem. Windows konfigureringsskjermbildene veileder deg gjennom flere prosesser, blant annet godkjenning av lisensavtaler, innstillinger og konfigurering av en Internett-tilkobling.

 **FORHOLDSREGEL:** Ikke avbryt konfigureringen av operativsystemet. Avbrytelser kan føre til at datamaskinen din ikke kan brukes, og at du må installere operativsystemet på nytt.

 **MERK:** For å oppnå optimal ytelse, anbefales det at du laster ned og installerer de nyeste BIOS-ene og driverne for datamaskinen. Disse er tilgjengelige på Dells webområde for brukerstøtte på support.dell.com.

Aktivering eller deaktivering av trådløst nettverk (valgfritt)

Trykk tasten $\langle \text{A} \rangle$ eller trykk tastene $\langle \text{Fn} \rangle \langle \text{F2} \rangle$ på tastaturet for å aktivere eller deaktivere trådløst nettverk. Ikonene for aktivert/deaktivert trådløst nettverk kommer til syne på skjermen og angir status.

Trådløst nettverk er aktivert:

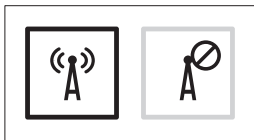

Trådløst nettverk er deaktivert:

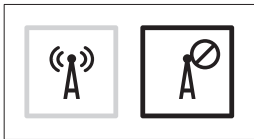

For informasjon om hvordan du endrer funksjonen til Fn-tasten, se "Multimedia-kontrolltaster" på side 26.

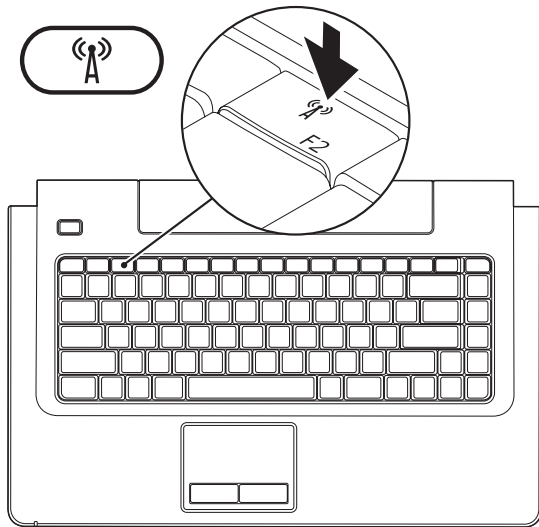

Koble til Internett (valgfritt)

Dersom du vil koble maskinen til Internett, må du ha et eksternt modem eller en nettverkstilkobling og en Internettleverandør (ISP).

Hvis du ikke har kjøpt et eksternt USB-modem eller et WLAN-adapter, kan du bestille dette via Dells webområde på **www.dell.com**.

Konfigurere en kablet tilkobling

- Hvis du bruker en DSL- eller kabel-/satellittmodemtilkobling, tar du kontakt med Internettleverandøren eller mobiltefontjenesten for installasjonsanvisninger.
- Hvis du bruker en eksterntilkobling, må telefonlinjen kobles til telefonkontakten i veggen og til det valgfrie eksterne USB-modemet før du konfigurerer Internettilkoblingen.

Følg instruksjonene i "Konfigurere Internettilkoblingen" på side 14 for å fullføre konfigureringen av den kablede Internettilkoblingen.

Konfigurering av en trådløs tilkobling

 **MERK:** Se dokumentasjonen som fulgte med den trådløse ruteren når du skal konfigurere den.

Før du kan bruke den trådløse Internettilkoblingen, må du koble til den trådløse ruteren.

Slik konfigurerer du tilkoblingen til en trådløs ruter:

Windows Vista[®]

1. Kontroller at trådløst nettverk er aktivert på datamaskinen din (se "Aktivere eller deaktivere trådløst nettverk" på side 10).
2. Lagre og lukk alle åpne filer, og avslutt alle åpne programmer.
3. Klikk på **Start**  → **Koble til**.
4. Følg veiledningen på skjermen for å fullføre konfigurasjonen.

Windows[®] 7

1. Kontroller at trådløst nettverk er aktivert på datamaskinen din (se "Aktivere eller deaktivere trådløst nettverk" på side 10).
2. Lagre og lukk alle åpne filer, og avslutt alle åpne programmer.
3. Klikk på **Start**  → **Kontrollpanel** → **Nettverks- og delingssenter** → **Koble til et nettverk**.
4. Følg veiledningen på skjermen for å fullføre konfigurasjonen.

Konfigurering av Internett-tilkoblingen

Utvalget av Internett-leverandører og -tilbud varierer fra land til land. Kontakt Internett-leverandøren din for å få mer informasjon om tilbudene i ditt land.



Hvis du ikke kan koble til Internett, men har koblet deg til på samme måte tidligere, kan tjenesten fra Internett-leverandøren være nede. Kontakt Internett-leverandøren for å kontrollere at tjenesten er tilgjengelig, eller prøv på nytt senere.

Ha informasjonen om Internett-leverandøren for hånden. Hvis du ikke har en Internett-leverandør, kan **veiviseren for Koble til Internett** hjelpe deg med å finne en.

Slik konfigurerer du en Internett-tilkobling:

Windows Vista[®]

 **MERK:** Følgende instruksjoner gjelder for Windows-standardvisning. Det er ikke sikkert de kan brukes hvis visningen i Dell™-datamaskinen er endret til klassisk Windows.

1. Lagre og lukk alle åpne filer, og avslutt alle åpne programmer.
 2. Klikk på **Start**  → **Kontrollpanel**.
 3. Klikk på **Nettverk og Internett** → **Nettverks- og delingssenter** → **Konfigurere en tilkobling eller et nettverk** → **Koble til Internett**. Vinduet **Koble til Internett** vises.
-  **MERK:** Hvis du ikke vet hvilken type tilkobling du skal velge, klikker du **Hjelp meg å velge** eller tar kontakt med Internett-leverandøren din.
4. Følg anvisningene på skjermen og bruk installasjonsinformasjonen fra Internett-leverandøren for å fullføre installasjonen.

Windows® 7



1. Lagre og lukk alle åpne filer, og avslutt alle åpne programmer.
 2. Klikk på **Start**  → **Kontrollpanel** → **Nettverks- og delingssenter** → **Konfigurer en ny tilkobling eller et nettverk** → **Koble til Internett**. Vinduet **Koble til Internett** vises.
-  **MERK:** Hvis du ikke vet hvilken type tilkobling du skal velge klikker du **Hjelp meg å velge** eller kontakter Internett-leverandøren din.
3. Følg anvisningene på skjermen og bruk installasjonsinformasjonen fra Internett-leverandøren for å fullføre installasjonen.

Bruk av Inspiron-datamaskinen

I denne delen finner du informasjon om funksjonene som er tilgjengelige på Inspiron 1470/1570.

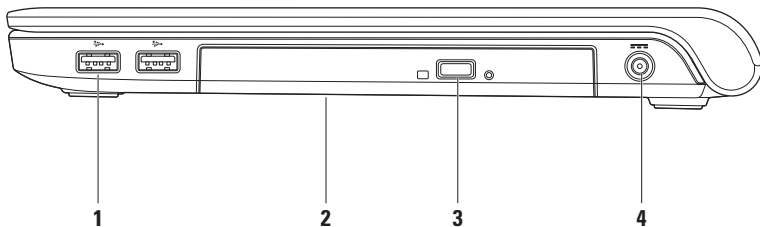
Høyre side



-
- 1  **USB-2.0-kontakter (2)** – Kobler til USB-enheter som for eksempel datamus, tastatur, skriver, ekstern stasjon eller MP3-spiller.
-
- 2 **Optisk stasjon**– Spiller av eller brenner CD-er, DVD-er eller Blu-ray-plater (tilleggsutstyr). Pass på at siden med skrift eller trykk på vender opp når du setter inn CD-er og DVD-er.
-  **FORHOLDSREGEL:** Stasjonen støtter plater som er størrelses- eller utformingsmessig avvikende fra standardene. Ytelsen til stasjonen kan imidlertid bli redusert, og i ekstreme tilfeller kan stasjonen bli skadet.
-
- 3 **Utløserknapp for optisk stasjon** – Trykk for å åpne den optiske stasjonen.
-
- 4  **Strømadapterkontakt** – Kobles til strømadapteren for å tilføre strøm til datamaskinen og lade opp batteriet.
-

Venstre side

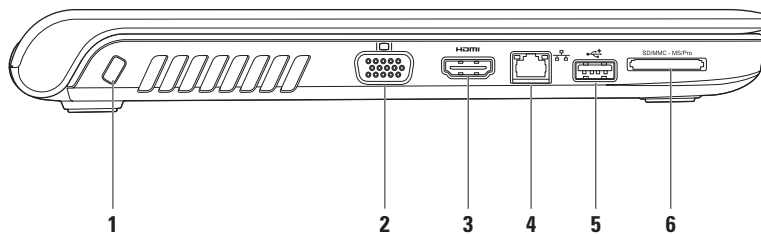

-
- 1 Spor for sikringskabel** – Kobler tyverisikring til datamaskinen. Dette utstyret kan kjøpes i en databutikk.

MERK: Før du kjøper tyverisikring, bør du forsikre deg om at denne vil kunne fungere sammen med sikringskabelsporet på datamaskinen din.

-
- 2  VGA-kontakt** – Tilkobles videoenheter som for eksempel en skjerm eller projektor.

-
- 3  HDMI-kontakt** – Tilkobles TVen for 5.1 lyd- og videosignaler.

MERK: Kun videosignalet kan leses når den brukes med en monitor.

-
- 4  Nettverkskontakt** – Kobler datamaskinen til et nettverk eller en bredbåndsenhet hvis du bruker et kablet nettverk.



-
- 5  USB-2.0-kontakt** – Gir tilkobling til USB-enheter som for eksempel mus, tastatur, skriver, ekstern stasjon eller MP3-spiller.

-
- 6  SD/MMC - MS/Pro 7-i-1 minnekortleser** – Gjør at du raskt og enkelt kan å vise og dele digitale bilder, musikk, videoer og dokumenter som er lagret på minnekortene (i "Grunnleggende spesifikasjoner" på side 66 finner du en oversikt over støttede minnekort)

MERK: Datamaskinen leveres med et tomt plastkort i minnekortsporet. Det tomme kortet beskytter ubrukte spor mot støv og andre partikler. Ta vare på det tomme kortet slik at du kan bruke det når det ikke står noe minnekort i sporet. Tomme kort fra andre datamaskiner passer kanskje ikke i din datamaskin.

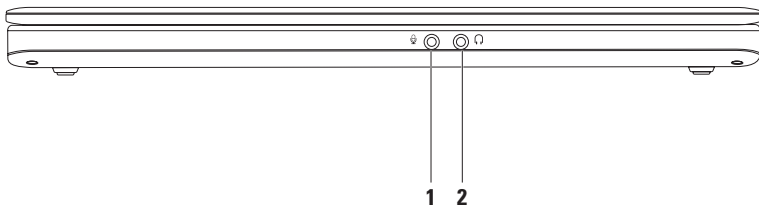
Sett forfra



- 1**  **Lydingang/mikrofonkontakt** – Kobler til en mikrofon eller mater inn signal for bruk med lydprogrammer.
 - 2**  **Lydutgang/hodetelefonkontakt** – Kobler til høretelefoner eller sender lyd til strømdrevne høyttalere eller lydanlegg.
-

Datamaskinsokkel og tastaturfunksjoner

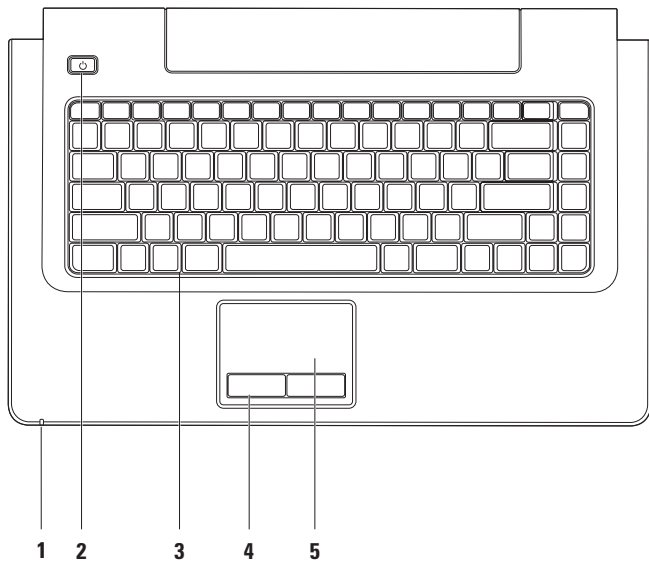

1 Indikatorlampe for strøm/batteri – Angir følgende strøm-/batteristatus:

- Fast hvitt lys – Datamaskinen er på, og vekselstrømadapteren lader batteriet.
- Fast gult lys – Datamaskinen er i ventemodus og batterinivået er lavt.
- Blinkende hvitt lys – Datamaskinen er i ventemodus. Vekselstrømadapteren lader batteriet, eller batteriet er oppladet.
- Av – Datamaskinen er slått av eller er i dvalemodus.

2  **Av/på-knapp** – Trykk på denne knappen for å slå maskinen av eller på.

3 Tastatur/multimedia-kontrolltaster – Se *Dell Technology Guide* for mer informasjon om tastaturet. Se "Multimedia-kontrolltaster" og side 26 for mer informasjon om multimedia-kontrolltaster.

4 Styreplateknapper – Med disse kan du venstre- og høyreklikke, akkurat som på en datamus.

5 Styreplate – Med denne kan du styre musepekeren og dra eller flytte valgte objekter på samme måte som med en datamus. Trykk på overflaten for å høyre- eller venstreklikke. Styreplaten støtter rulling, flikk, zooming og rotering, samt skrivebordsfunksjonene. Dobbeltklikk på ikonet for **Dell Touch pad** i meldingsområdet på skrivebordet for å endre styreplateinnstillingene.

Styreplatebevegelser

Rull

Gir deg mulighet til å rulle gjennom innholdet. Rullefunksjonen innbefatter:

Panorering – Gir deg mulighet til å flytte fokuset på et markert element når hele elementet ikke er synlig.

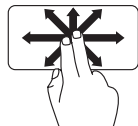

Beveg to fingre i den ønskede retningen for å panorere det valgte elementet.

Vertikal autorulling – Gir deg mulighet til å rulle opp eller ned i det aktive vinduet.

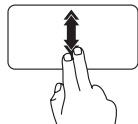

Flytt to fingre raskt opp og ned for å aktivere vertikal autorulling.

Tapp på styreplaten for å stanse autorulling.

Horizontal autorulling – Gir deg mulighet til å rulle til høyre eller til venstre i det aktive vinduet.

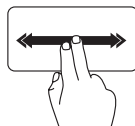

Flytt to fingre raskt til venstre eller høyre for å aktivere horizontal autorulling.

Tapp på styreplaten for å stanse autorulling.

Flick

Gir deg mulighet til å vende innholdet fremover eller bakover, avhengig av retningen på flikkbevegelsen.

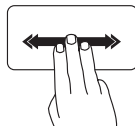

Flytt tre fingre raskt i ønsket retning for å vende innholdet i det aktive vinduet.

Zoom

Gir deg mulighet til å øke eller redusere størrelsen på skjerminnholdet. Det finnes flere zoom-funksjoner.

Knip – Gir deg mulighet til å zoome inn eller ut ved å bevege to fingre fra hverandre eller føre dem nærmere hverandre på skjermen.

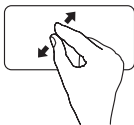

Zoome inn: Beveg to fingre fra hverandre for å forstørre innholdet i det aktive vinduet.

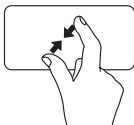

Zoome ut: Beveg to fingre nærmere hverandre for å forminske visningen av det aktive vinduet.

Roter

Gir deg mulighet til å rotere det aktive innholdet på skjermen. Roteringsfunksjonen innbefatter:

Vri – Gir deg mulighet til å rotere aktivt innhold 90° om gangen. Du bruker da to fingre, hvorav den ene holdes i ro på styreplaten mens du roterer med den andre.



Hold tommelen i ro mens du beveger pekefingeren i en bue mot høyre eller venstre for å rotere det valgte elementet henholdsvis 90° med klokken, eller 90° mot klokken.

Skrivebord

Gir deg mulighet til å minimere alle åpne vinduer slik at skrivebordet vil være synlig.

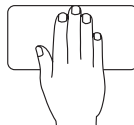

Plasser hånden i hvilken som helst retning på styreplaten. La hånden ligge slik et kort øyeblikk før du løfter den bort igjen.

Multimedia-kontrolltaster

Du kan konfigurere multimedia-kontrolltastene på tastaturet ved hjelp av **Function Key Behavior** (funksjonstastoppførsel) i (BIOS)oppsettet **System Setup** (systemoppsett). Dette er alternativene i innstillingene for **Function Key Behavior**:

Multimedia Key First (Multimedietast først) – Dette er valgt som standard. Når du trykker på en av multimedia-kontrolltastene, utføres den tilknyttede multimediahandlingen. For funksjonstasten, trykker du <Fn> + den nødvendige funksjonstasten.

Function Key First (funksjonstast først) – Når du trykker på en av funksjonstastene, utføres den tilknyttede funksjonen. For multimediahandling, trykk <Fn> + den nødvendige multimedia-kontrolltasten.

 **MERK:** Alternativet **Multimedia Key First (Multimediatast først)** er kun aktivt i operativsystemet.



 Demp lyden

 Reduser lydnivået

 Øk lydnivået

 Spill av forrige spor eller kapittel

 Spill av eller sett på pause

 Spill av neste spor eller kapittel

 Løs ut platen

Skjermsfunksjoner

Skjermpanelet inneholder et kamera og en tilhørende digital mikrofon.

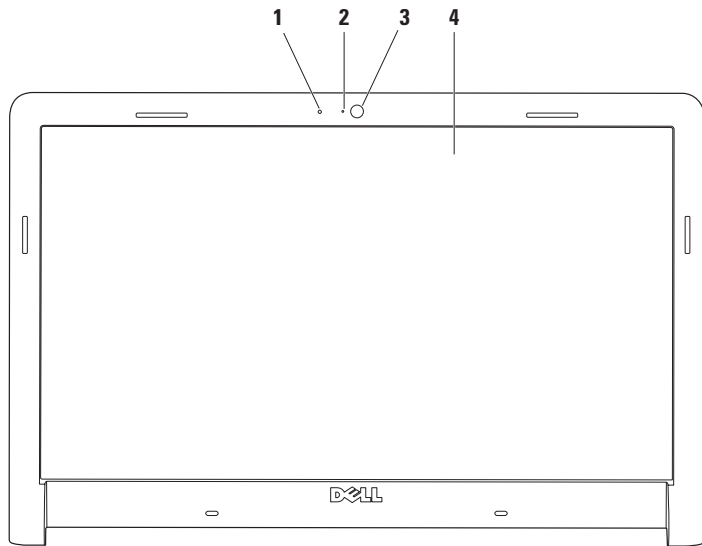

-
- 1 Digital mikrofon** – Gir lyd av høy kvalitet under lydprating og lydopptak av stemmer.
 - 2 Indikatorlampe for kameraaktivitet** – Angir om kameraet er slått av eller på.
 - 3 Kamera** – Innebygd kamera for opptak av video, konferanser og samtaler.
 - 4 Skjerm** – Skjermegenskapene kan variere avhengig av valgene du gjorde da du kjøpte datamaskinen. Se *Dell Technology Guide* for mer informasjon om skjermer.
-

Dell Extended Battery Life

Funksjonen Dell Extended Battery Life gir deg mulighet til å forlenge batterilevetiden din maksimalt. Funksjonen er aktivert som standard, og startes når du kobler fra vekselstrømmen.

Trykk <F3> for å aktivere eller deaktivere funksjonen. Hurtigvinduet **Extended Battery Life** kommer opp for å vise gjeldende status.

Hvis du ønsker å lære mer om tilpassingsmulighetene for Dell Extended Battery Life:

1. Trykk <F3>. Hurtigvinduet **Extended Battery Life** vises.
2. Klikk på **Vis innstillinger**. Vinduet **Battery Meter (batterimåler)** vises.
3. Klikk på **What is Dell Extended Battery Life (hva er Dell Extended Battery Life)?**

Uttak og skifte av batteri

 **ADVARSEL: Bruk av et inkompatibelt batteri kan øke risikoen for brann eller eksplosjon. Denne datamaskinen bør bare bruke batterier fra Dell. Ikke bruk batterier fra andre datamaskiner.**

 **ADVARSEL: Før du fjerner batteriet, må du slå av datamaskinen og fjerne alle eksterne kabler (også strømadapteren).**

Slik tar du ut batteriet:

1. Slå av datamaskinen, og snu den opp ned.
2. Skyv batterilåsutløseren til siden.
3. Skyv batteriet ut av batterirommet.

Slik skifter du batteriet:

1. Skyv batteriet inn i batterirommet.
2. Klikk batteriet på plass.

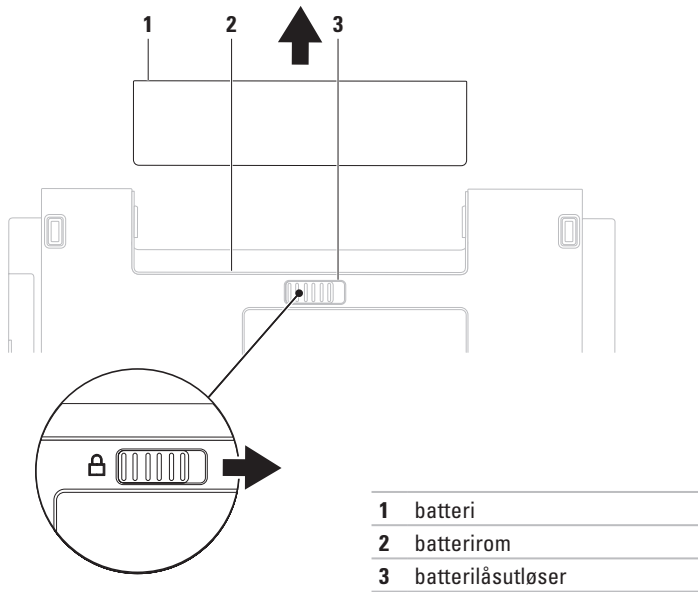

Programvarefunksjoner

 **MERK:**For mer informasjon om funksjonene som blir beskrevet i dette kapittelet, kan du se *Dell Technology Guide* (teknologihåndbok) på harddisken din eller Dells webområde for brukerstøtte på support.dell.com.

Produktivitet og kommunikasjon

Du kan bruke datamaskinen til å lage presentasjoner, brosjyrer, kort, løpesedler og regneark. Du kan også redigere og vise digitale fotografier og bilder. Sjekk bestillingen din for å finne ut hvilken programvare som er installert på datamaskinen.

Når du er tilkoblet Internett, får du tilgang til webområder, mulighet til å opprette en e-post adresse, samt laste opp eller ned filer.

Underholdning og multimedia

Du kan bruke datamaskinen til å se film, spille spill, lage dine egne CD-er/DVD-er, og høre på musikk og nettradiostasjoner. Den optiske

stasjonen kan støtte flere medieformater, blant annet CD-er, DVD-er, og Blu-ray-plater (tilleggsutstyr).

Du kan laste ned eller kopiere bilder og videofiler fra bærbare enheter som for eksempel digitalkameraer og mobiltelefoner. Med valgfri programvare kan du organisere og lage musikk- og videofiler som kan brennes på plater, lagres på bærbare produkter som MP3-spillere og håndholdte underholdningsenheter, eller spilles av og vises direkte på tilkoblede TV-er, projektorer og annet hjemmekinoutstyr.

Tilpasse skrivebordet

Du kan bruke tilpassingsalternativene som er tilgjengelige i operativsystemet til å endre utseendet, oppløsningen, bakgrunnsbildet, skjermsparerer eller andre funksjoner på skrivebordet.

Windows Vista[®]

1. Høyreklikk på et åpent område på skrivebordet.

2. Klikk på **Tilpass** for å åpne vinduet **Tilpass utseende og lyder** og lære mer om hvilke tilpassingsmuligheter du har.

Windows® 7

1. Høyreklikk på et åpent område på skrivebordet.
2. Klikk på **Tilpass** for å åpne vinduet **Endre utseende og lyder på datamaskinen** og få mer informasjon om tilpassingsmulighetene.

Tilpasning av strøminnstillingene

Du kan bruke strømalternativene i operativsystemet for å konfigurere strøminnstillingene på datamaskinen.

Microsoft® Windows®-operativsystemet som er installert på Dell-datamaskinen tilbyr følgende tre standardalternativer:

Windows Vista®

- **Dells anbefalte** — Tilbyr full ytelse når du trenger det og sparer strøm i perioder med inaktivitet.

- **Strømsparer** — Sparer strøm på datamaskinen ved å redusere systemytelsen. På denne måten forlenges datamaskinens levetid, samtidig som energimengden som datamaskinen forbruker i løpet av levetiden reduseres.

- **Høy ytelse** — Gir maksimal systemytelse på datamaskinen ved å blant annet tilpasse prosessorhastigheten til aktiviteten din.

Windows® 7

- **Strømsparer** — Sparer strøm på datamaskinen ved å redusere systemytelsen. På denne måten forlenges datamaskinens levetid, samtidig som energimengden som datamaskinen forbruker i løpet av levetiden reduseres.

- **Balansert (anbefalt)** — Balanserer automatisk ytelsen til datamaskinen ved å forbruke energi på kompatibel maskinvare.

Overføre informasjon til en ny datamaskin

Windows Vista®

 **MERK:** De følgende trinnene gjelder for Windows-standardvisning. Det er ikke sikkert de kan brukes hvis Dell™-datamaskinen er satt til klassisk Windows-visning.

1. Klikk på **Start**  → **Kontrollpanel** → **System og vedlikehold** → **Velkomstsenter** → **Overfør filer og innstillinger**. Hvis vinduet **Brukerkontroll** vises, klikker du på **Fortsett**.
2. Følg instruksjonene i veiviseren **Windows enkel overføring**.

Windows® 7

1. Klikk på **Start**  → **Kontrollpanel** → **Komme i gang** → **Overfør filer fra en annen datamaskin**.
2. Følg instruksjonene i veiviseren **Windows enkel overføring**.

Sikkerhetskopiering av data

Det anbefales at du av og til lager en sikkerhetskopi av filene og mappene på datamaskinen. Slik sikkerhetskopierer du filer:

Windows Vista®

1. Klikk på **Start**  → **Kontrollpanel** → **System og vedlikehold** → **Sikkerhetskopierings- og gjenopprettingscenter** → **Sikkerhetskopier filer**. Hvis vinduet **Brukerkontroll** vises, klikker du på **Fortsett**.

 **MERK:** I enkelte utgaver av Windows Vista finnes det et alternativ til å sikkerhetskopiere datamaskinen.

2. Følg anvisningene i veiledningen **Sikkerhetskopier filer**.

Windows® 7

1. Klikk på **Start**  → **Kontrollpanel** → **Sikkerhetskopier og gjenopprett**.
2. Klikk på **Opprett sikkerhetskopi...**
3. Følg anvisningene i veiviseren **Konfigurer sikkerhetskopi**.

Dell Dokk

Dell Dokk er en gruppe ikoner som gir deg enkel tilgang til hyppig brukte programmer, filer og mapper. Du kan tilpasse dokken ved å:

- Legge til eller fjerne ikoner
- Endre farge og plassering for dokken
- Gruppere relaterte ikoner i kategorier
- Endre ikonfunksjon



Legg til en kategori

1. Høyreklikk på dokken, klikk på **Legg til** → **Kategori**. Vinduet **Legg til/rediger kategori** vises.
2. Angi en kategoritittel i feltet **Tittel**.
3. Velg et ikon til kategorien fra boksen **Velg et bilde**: box.
4. Klikk på **Lagre**.

Legg til et ikon

Dra og slipp ikonet til dokken eller til en kategori.

Fjerne en kategori eller et ikon

1. Høyreklikk på kategorien eller ikonet på dokken og klikk **Slett snarvei** eller **Slett kategori**.
2. Følg veiledningen på skjermen.

Tilpasse dokken

1. Høyreklikk på dokken, og klikk på **Avanserte innstillinger...**
2. Velg ønsket alternativ for å tilpasse dokken.

Løse problemer

Dette avsnittet gir informasjon om feilsøking på datamaskinen. Dersom de følgende retningslinjene ikke løser problemet ditt, kan du se "Bruke støtteverktøy" på side 42 eller "Kontakt Dell" på side 63.

 **ADVARSEL: Kun kvalifisert servicepersonale bør fjerne dekselet på datamaskinen. Se *servicehåndboken* på Dells webområde for brukerstøtte, support.dell.com, for videre hjelp og veiledning ved feilsøking.**

Signal- eller LED-koder

Hvis skjermen din ikke kan vise feil eller problemer, kan det hende at datamaskinen vil gi fra seg en rekke pip, eller at indikatorlampen for strøm/batteri blinker i ulike sekvenser under oppstarten. Hvis dette skjer, tar du kontakt med Dell for videre hjelp og veiledning (se "Kontakt Dell" på side 63).

Nettverksproblemer

Trådløse tilkoblinger

Hvis du mister nettverksforbindelsen —

Den trådløse ruterer er koblet fra eller er blitt deaktivert på datamaskinen.

- Sjekk den trådløse ruterer for å konstantere at den er slått på, og koblet til datakilden (kabelmodem eller nettverkshub).
- Noe kan forstyrre, blokkere eller avbryte den trådløse tilkoblingen din. Forsøk å flytte datamaskinen nærmere ruterer.
- Gjenopprett forbindelsen til den trådløse ruterer (se "Konfigurere en trådløs tilkobling" på side 13).

Kablede tilkoblinger

Kablet nettverksforbindelse mangler —

Kabelen er løs eller skadet.

- Kontroller kabelen for å se om den sitter i og ikke er skadet.
- Kontakt nettverksadministratoren eller Internett-leverandøren din hvis problemet vedvarer.

Strømproblemer

Strømlampen lyser ikke — Datamaskinen er slått av, i dvalemodus, eller mangler strømforsyning.

- Trykk på av/på-knappen. Hvis problemet var at datamaskinen var avslått eller i dvalemodus, vil den nå fungere som normalt igjen.
- Koble til strømkabelen på nytt, både bak på maskinen og til stikkontakten.
- Hvis datamaskinen er koblet til et grenuttak med flere kontakter, kontrollerer du at grenuttaket er koblet til en stikkontakt og at grenuttaket er slått på. Forsøk å koble til strøm uten å benytte spenningsvern, forgrenere eller skjøteledninger for å kontrollere at maskinen lar seg slå på.
- Kontroller at stikkontakten fungerer ved å teste den med en annen enhet (for eksempel en lampe).

- Kontroller kabeltilkoblingene til vekselstrømadapteren. Hvis vekselstrømadapteren har en lampe, sjekker du at denne lampen lyser.

Strømlampen lyser hvitt, men datamaskinen svarer ikke — Det kan være at skjermen ikke fungerer. Hold inne av/på-knappen til datamaskinen slår seg av, og slå den deretter på igjen.

Strømlampen blinker hvitt — Datamaskinen er i ventemodus. Beveg datamusen, berør styreplaten eller trykk på av/på-knappen for å gjenoppta normal drift.

Lyset på strømlampen er fast gult — Datamaskinen er i ventemodus og batterinivået er lavt.

- Koble til vekselstrømadapteren for å lade batteriet.
- Beveg datamusen, berør styreplaten eller trykk på av/på-knappen for å gjenoppta normal drift.

Interferens forhindrer mottak av signaler på datamaskinen — Et uønsket signal skaper interferens ved å forstyrre eller blokkere andre signaler. Noen mulige årsaker til interferens er:

- Skjøteledninger for strøm, tastatur og mus.
- For mange enheter koblet til samme grenuttak.
- Flere grenuttak er koblet til den samme stikkontakten.

Minneproblemer

Det kommer opp en melding om at der ikke er nok minne —

- Lagre og lukk alle åpne filer og avslutt alle åpne programmer som du ikke bruker, for å se om dette løser problemet.
- I programvaredokumentasjonen finner du minimumskravene til minne. Installer om nødvendig ekstra minne (se *Servicehåndboken* på Dells webområde for brukerstøtte på support.dell.com).

- Sett i minnemodulene på nytt (se *Servicehåndboken* på Dells webområde for brukerstøtte på support.dell.com) for å sikre at datamaskinen kommuniserer korrekt med minnet.

Andre minneproblemer —

- Pass på at du følger retningslinjene for installering av minne (se *Servicehåndboken* på Dells webområde for brukerstøtte på support.dell.com).
- Sjekk at minnemodulen er kompatibel med datamaskinen. Datamaskinen din støtter DDR3-minne. Se "Grunnleggende spesifikasjoner" på side 66 for mer informasjon om hvilke minnetyper datamaskinen støtter.
- Kjør Dell Diagnostics (se "Dell Diagnostics" på side 45).
- Sett i minnemodulene på nytt (se *Servicehåndboken* på Dells webområde for brukerstøtte på support.dell.com) for å sikre at datamaskinen kommuniserer korrekt med minnet.

Låsing av maskinen og programvareproblemer

Maskinen starter ikke — Kontroller at strømkabelen er godt festet til datamaskinen og strømuttaket.

Et program svarer ikke —

Avslutt programmet.

1. Trykk <Ctrl><Skift><Esc> samtidig.
2. Klikk på **Programmer**.
3. Klikk på programmet som ikke svarer.
4. Klikk på **Avslutt oppgave**.

Et program krasjer gjentatte ganger — Sjekk dokumentasjonen for programvaren. Hvis det er nødvendig, avinstallerer du programmet og installerer det på nytt.

 **MERK:** Det følger vanligvis med installasjonsanvisninger i dokumentasjonen eller på CD-en.

Datamaskinen svarer ikke eller skjermbildet blir blått —



ADVARSEL: Du kan miste data hvis du ikke kan slå av operativsystemet på en kontrollert måte.

Hvis datamaskinen ikke reagerer når du trykker på en tast på tastaturet eller flytter på musen, trykker du på av/på-knappen i minst 8–10 sekunder til maskinen slår seg av. Deretter starter du maskinen på nytt.

Programmet du ønsker å bruke er laget for en tidligere versjon av Microsoft® Windows®-operativsystemet —

Kjør veiviseren for programkompatibilitet. Veiviseren for programkompatibilitet konfigurerer et program slik at det kjører i et miljø som ligner på operativsystemet til en tidligere versjon av Microsoft Windows.

Slik kjører du veiviseren for programkompatibilitet:*Windows Vista®*

1. Klikk på **Start**  → **Kontrollpanel** → **Programmer** → **Bruk eldre programmer på denne Windows-versjonen**.
2. Klikk på **Neste** i velkomstvinduet.
3. Følg veiledningen på skjermen.

Windows® 7

1. Klikk på **Start** .
2. Skriv `Use an older program with this version of Windows` i søkefeltet, og trykk på <Enter>.
3. Følg anvisningene i veiviseren **Programkompatibilitet**.

Andre programvareproblemer —

- Sikkerhetskopier filene umiddelbart.
- Bruk et antivirusprogram for å kontrollere harddisken eller CD-er.

- Lagre og lukk eventuelle åpne filer eller programmer og slå av maskinen via menyen **Start** .
- Les dokumentasjonen for programvaren eller kontakt programvareprodusenten angående feilsøkinginformasjon:
 - Kontroller at programmet er kompatibelt med operativsystemet på datamaskinen.
 - Kontroller at maskinen overholder minimumskravene til maskinvare for å kunne kjøre programvaren. Se programvaredokumentasjonen for nærmere informasjon.
 - Kontroller at programmet er installert og konfigurert på riktig måte.
 - Kontroller at enhetsdriverne ikke er i konflikt med programmet.
 - Hvis nødvendig, avinstallerer du programmet og installerer det på nytt.

Bruk av støtteverktøy

Dells brukerstøttesenter

Dells brukerstøttesenter hjelper deg med å finne det du trenger av tjenester, støtte og systemspesifikk informasjon.

Klikk på ikonet  i oppgavelinjen for å starte programmet.

På hjemmesiden til **Dells brukerstøttesenter** vises datamaskinens modellnummer sammen med servicemerket, ekspresservicekoden og kontaktinformasjon for service.

Hjemmesiden har også koblinger til:



Selvhjelp (feilsøking, sikkerhet, systemytelse, nettverk/ Internett, sikkerhetskopiering/ gjenoppretting og Windows-operativsystem)



Varsling (meldinger for teknisk brukerstøtte som er relevante for datamaskinen)



Hjelp fra Dell (teknisk brukerstøtte fra DellConnect™, kundeservice, opplæring og veiledning, praktisk hjelp fra Dell on Call og sikkerhetsoppdatering på Internett via Online Scan med PC CheckUp)



Om systemet
(Systemdokumentasjon, Garantiopplysninger, Systeminformasjon, Oppgraderinger og Tilbehør)

Hvis du vil vite mer om **Dells brukerstøttesenter** og tilgjengelige brukerstøtteverktøy, kan du klikke kategorien **Tjenester** på **support.dell.com**.

Systemmeldinger

Hvis datamaskinen din har et problem eller en feil, kan den vise en systemmelding som kan hjelpe deg med å identifisere årsaken og finne ut hva du skal gjøre for å løse problemet.

 **MERK:** Hvis du ikke finner meldingen du fikk i de følgende eksemplene, kan du se i dokumentasjonen for operativsystemet eller programmet du brukte da meldingen ble vist. Alternativt kan du se *Dell Technology Guide* (teknologihåndbok) på datamaskinen eller Dells webområde for brukerstøtte på support.dell.com eller se "Kontakt Dell" på side 63 for å få hjelp.

Advarsel! Tidligere forsøk på å starte dette systemet har mislyktes ved kontrollpunkt [nnnn]. For hjelp med å løse dette problemet merker du dette kontrollpunktet og kontakter Dells brukerstøtte: Datamaskinen klarte ikke å gjennomføre oppstartsrutinen tre ganger på rad på grunn av samme feil. Kontakt Dell for å få hjelp (se "Kontakt Dell" på side 63).

CMOS checksum error (Kontrollsumfeil i CMOS) – mulig feil på hovedkortet eller lavt RTC-batterinivå. Skift RTC-klokkebatteriet (se *servicehåndboken* på Dells webområde for brukerstøtte på support.dell.com, eller kontakt Dell (se "Kontakt Dell" på side 63).

CPU fan failure (feil på CPU-vifte) — Det har oppstått en feil på CPU-viften. Skift ut CPU-viften (se *servicehåndboken* på Dells webområde for brukerstøtte på support.dell.com).

Hard-disk drive failure (harddiskfeil)— Mulig feil på harddisk under POST. Kontakt Dell for å få hjelp (se "Kontakt Dell" på side 63).

Hard-disk drive read failure (Kan ikke lese harddisk) – Mulig feil på harddisk under HDD-oppstartstest. Kontakt Dell for å få hjelp (se "Kontakt Dell" på side 63).

Keyboard failure (Tastaturfeil) — Feil på tastaturet eller løs kabel.

Se *servicehåndboken* på Dells webområde for brukerstøtte på support.dell.com hvis du trenger å bytte ut tastaturet.

No boot device available (Ingen tilgjengelig oppstarts-enhet) —Ingen oppstartbar partisjon på harddiskenheten, harddiskkabelen er løs eller ingen oppstartbar enhet finnes.

- Hvis harddisken fungerer som oppstarts-enhet, må du sørge for at kablene er tilkoblet og at stasjonen er korrekt installert og partisjonert som en oppstartenhet.
- Gå inn i systemoppsettet og kontroller om oppstartsekvensinformasjonen er riktig (se *Dell Technology Guide* (teknologihåndboken) på Dells webområde for brukerstøtte på support.dell.com).

No timer tick interrupt (ingen tidtakertikk) — Mulig feil på en brikke på systemkortet eller feil på hovedkortet. Kontakt Dell for å få hjelp (se “Kontakt Dell” på side 63).

USB over current error (USB-overstrømsfeil) — Koble fra USB-enheten. USB-enheten trenger mer strøm for å fungere som den skal. Bruk en ekstern strømkilde for å koble til USB-enheten. Hvis enheten har to USB-kabler, kan du koble til begge to.

ADVARSEL - SELVOVERVÅKNINGSSYSTEMET på harddisken har rapportert at et parameter har overskredet normalt driftsområde. Det anbefales at du sikkerhetskopierer dataene dine med jevne mellomrom. Et parameter utenfor driftsområdet kan indikere et mulig harddiskproblem — S.M.A.R.T-feil, muligens feil på harddisken. Kontakt Dell for å få hjelp (se “Kontakt Dell” på side 63).

Feilsøkingverktøy for maskinvare

Hvis en enhet ikke oppdages under konfigureringen av operativsystemet, eller den blir oppdaget men feilkonfigurert, kan du bruke **feilsøkingverktøyet for maskinvare** til å løse inkompatibilitetsproblemet.

Slik startes feilsøkingrutinen for maskinvare:

1. Klikk **Start**  → **Hjelp og støtte**.
2. Skriv inn *feilsøking av maskinvare* i søkefeltet, og trykk <Enter> for å starte søket.
3. I søkeresultatene velger du det alternativet som best beskriver problemet, og følger de gjenværende feilsøkingstrinnene.

Dell Diagnostics

Hvis det oppstår et problem med datamaskinen, utfører du kontrollene som står oppført under "Låsing av maskinen og programvareproblemer" på side 40 og kjører Dell Diagnostics før kontakter Dell for teknisk hjelp og veiledning.

 **MERK:** Dell Diagnostics fungerer kun på Dell-maskiner.

 **MERK:** Platen *Drivere og verktøy* er tilleggsutstyr, og leveres ikke med alle datamaskiner.

Se *Dell Technology Guide* (teknologihåndboken) for å gå inn i datamaskinens systemoppsett, og kontroller at enheten du vil teste vises i systemoppsettprogrammet og er aktiv.

Start Dell Diagnostics fra harddisken eller fra platen *Drivere og verktøy*.

Starte Dell Diagnostics fra harddisken

Dell Diagnostics ligger på en skjult partisjon for diagnostikk på harddisken.

 **MERK:** Ta kontakt med Dell hvis et skjermbilde ikke vises på datamaskinen (se "Kontakt Dell" på side 63).

1. Kontroller at datamaskinen er koblet til en stikkontakt som du vet fungerer.
2. Slå på datamaskinen (eller start den på nytt).
3. Når DELL™-logoen vises, trykker du umiddelbart <F12>. Velg **Diagnostics** (diagnostikk) fra oppstartsmenyen, og trykk <Enter>.

 **MERK:** Hvis du venter for lenge slik at operativsystemlogoen vises, venter du til du ser skrivebordet i Microsoft® Windows®. Deretter slår du av datamaskinen og prøver på nytt.

 **MERK:** Hvis du får en melding om at ingen partisjon for diagnoseverktøy er funnet, kjører du Dell Diagnostics fra platen *Drivere og verktøy*.

Hvis PSA anropes:

- a. PSA begynner å kjøre tester
- b. Hvis PSA blir fullført, vises følgende melding: «No problems have been found with this system so far. Do you want to run the remaining memory tests? This will take about 30 minutes or more. Do you want to continue? (Recommended).» («Ingen problemer med systemet er funnet så langt. Vi du kjøre de resterende minnetestene? Dette kan ta minst 30 minutter. Vil du fortsette? (Anbefales).»)

- c. Hvis du opplever problemer med minnet, trykker du <y> for ja, hvis ikke trykker du <n> for nei. Følgende melding vises: «Booting Dell Diagnostic Utility Partition. Press any key to continue.» («Starter opp Dell Diagnostic Utility Partition. Trykk på en tast for å fortsette.»)
- d. Trykk på en tast for å gå til vinduet **Velg et alternativ**.

Hvis PSA ikke anropes:

Trykk en tast for å starte Dell Diagnostics fra partisjonen for diagnostikkverktøy på harddisken.

4. Velg testen du ønsker å kjøre.

5. Dersom det oppstår et problem under testen, vises en melding med en feilkode og en beskrivelse av problemet. Skriv ned feilkoden og problembeskrivelsen, og kontakt Dell (se "Kontakt Dell" på side 63).

 **MERK:** Servicemerket for datamaskinen er plassert på toppen av hvert testskjerm bilde. Servicemerket hjelper deg med å identifisere datamaskinen når du kontakter Dell.

6. Når testene er fullført, lukker du testskjerm bildet for å gå tilbake til vinduet **Velg et alternativ**.
7. Hvis du vil avslutte Dell Diagnostics og starte datamaskinen på nytt, klikker du på **Avslutt**.

Starte Dell Diagnostics fra platen Drivere og verktøy.

1. Sett inn platen *Drivere og verktøy*.
2. Slå av datamaskinen og start den på nytt. Når DELL-logoen vises, trykker du umiddelbart <F12>.

 **MERK:** Hvis du venter for lenge slik at operativsystemlogoen vises, venter du til du ser skrivebordet i Microsoft® Windows®. Deretter slår du av datamaskinen og prøver på nytt.

 **MERK:** De neste trinnene endrer oppstartsekvensen bare denne ene gangen. Neste gang startes datamaskinen i tråd med enhetene som er angitt i systemoppsettprogrammet.

3. Når listen med oppstartsenheter vises, merker du **CD/DVD/CD-RW** og trykker <Enter>.
4. Velg **Boot from CD-ROM** (start fra CD-ROM) fra den viste menyen, og trykk deretter <Enter>.
5. Tast 1 for å åpne CD-menyen, og trykk <Enter> for å fortsette.
6. Velg **Run the 32 Bit Dell Diagnostics** (kjør 32-bits Dell Diagnostics) fra den nummererte listen. Hvis listen inneholder flere versjoner, velger du den som passer for din datamaskin.
7. Velg testen du ønsker å kjøre.

8. Dersom det oppstår et problem under testen, vises en melding med en feilkode og en beskrivelse av problemet. Skriv ned feilkoden og problembeskrivelsen, og kontakt Dell (se "Kontakt Dell" på side 63).

 **MERK:** Servicemerket for datamaskinen er plassert på toppen av hvert testskjerm bilde. Servicemerket hjelper deg med å identifisere datamaskinen når du kontakter Dell.

9. Når testene er fullført, lukker du testskjerm bildet for å gå tilbake til vinduet **Velg et alternativ**.

10. Hvis du vil avslutte Dell Diagnostics og starte datamaskinen på nytt, klikker du **Avslutt**.

11. Ta ut platen *Drivere og verktøy*.

Gjenopprette operativsystemet

Du kan gjenopprette operativsystemet på følgende måter:

- Med Systemgjenoppretting kan du tilbakestille datamaskinen til en tidligere driftstilstand uten å påvirke datafiler. Bruk Systemgjenoppretting som førstevalg for å gjenopprette operativsystemet og beholde datafiler.
- Dell Factory Image Restore gjenoppretter harddisken til den tilstanden den hadde da du kjøpte maskinen. Denne fremgangsmåten sletter alle data på harddisken permanent og fjerner alle programmer som er installert etter at du mottok datamaskinen. Bruk Dell Factory Image Restore bare hvis Systemgjenoppretting ikke løser problemet med operativsystemet.

- Hvis det fulgte med en operativsystemplate sammen med datamaskinen, kan du bruke den til å gjenopprette operativsystemet. Hvis du imidlertid bruker operativsystemplaten, slettes også alle data på harddisken. Bruk platen bare hvis Systemgjenoppretting ikke løste problemene med operativsystemet.

Systemgjenoppretting

Windows-operativsystemene har et Systemgjenoppretingsalternativ som gir mulighet til å tilbakestille datamaskinen til en tidligere driftstilstand (uten at det innvirker på datafiler) hvis endringer av maskinvaren, programvaren eller andre systeminnstillinger blir slettet fra datamaskinen under en uønsket driftstilstand. Eventuelle endringer som Systemgjenoppretting gjør med datamaskinen er fullt reverserbare.

△ **FORHOLDSREGEL: Foreta regelmessig sikkerhetskopiering av datafilene. Systemgjenoppretting vil verken overvåke eller gjenopprette datafilene dine.**

✍ **MERK:** Prosedyrene i dette dokumentet ble skrevet for Windows-standardvisning, og vil kanskje ikke gjelde hvis Dell™-datamaskinen er satt til klassisk Windows-visning

Starte Systemgjenoppretting

1. Klikk på **Start** .
 2. Skriv `systemgjenoppretting` i søkefeltet, og trykk på <Enter>.
- ✍ **MERK:** Vinduet **Bruerkontroll** kan bli vist. Hvis du er administrator på datamaskinen, klikker du **Fortsett**. Ellers tar du kontakt med administratoren for å fortsette den ønskede handlingen.
3. Klikk på **Neste**, og følg resten av anvisningene på skjermen.

Hvis Systemgjenoppretting ikke løste problemet, kan du angre den siste systemgjenopprettingen.

Angre den siste systemgjenopprettingen

✍ **MERK:** Før du angre den siste systemgjenopprettingen, må du lagre og lukke alle åpne filer og avslutte alle åpne programmer. Du må ikke endre, åpne eller slette noen filer eller programmer før systemgjenopprettingen er fullført.

1. Klikk på **Start** .
2. Skriv `systemgjenoppretting` i søkefeltet, og trykk på <Enter>.
3. Klikk på **Angre siste gjenoppretting**, og deretter **Neste**.

Dell Factory Image Restore

 **ADVARSEL:** Dell Factory Image Restore sletter alle data fra harddisken for godt og fjerner eventuelle programmer eller drivere du har installert etter at du mottok maskinen. Dersom det er mulig, bør du sikkerhetskopiere alle data før du bruker dette alternativet. Bruk Dell Factory Image Restore bare hvis Systemgjenoppretting ikke løser problemet med operativsystemet.

 **MERK:** Dell Factory Image Restore er kanskje ikke tilgjengelig i enkelte land eller på visse datamaskiner.

Bruk Dell Factory Image Restore bare som siste utvei for å gjenopprette operativsystemet. Dette alternativet gjenoppretter harddisken til den tilstanden den var i da du kjøpte datamaskinen. Eventuelle programmer og filer

du har lagt til siden du kjøpte maskinen – også datafiler – slettes for godt fra datamaskinen. Datafiler inkluderer dokumenter, regneark, e-postmeldinger, digitale bilder, musikkfiler osv. Hvis det er mulig, sikkerhetskopierer du alle data før du bruker Dell Factory Image Restore.



Starte Dell Factory Image Restore

1. Slå på datamaskinen. Når Dell-logoen vises, trykker du på <F8> flere ganger for å få tilgang til vinduet **Avanserte oppstartsalternativer**.

 **MERK:** Hvis du venter for lenge slik at operativsystemlogoen vises, venter du til du ser skrivebordet i Microsoft® Windows®. Deretter slår du av datamaskinen og prøver på nytt.

2. Velg **Reparer datamaskinen**.

3. Vinduet **Alternativer for systemgjenoppretting** vises.

4. Velg et tastaturoppsett og klikk **Neste**.
5. Logg på som lokal bruker for å få tilgang til alternativene for gjenoppretting. Skriv `administrator` i feltet **Brukernavn** for å få tilgang til ledeteksten, og klikk deretter **OK**.
6. Klikk **Dell Factory Image Restore**.
Velkomsts skjerm bildet for **Dell Factory Image Restore** vises.
 -  **MERK:** Det kan hende at du må velge **Dell Factory Tools** og deretter **Dell Factory Image Restore**, avhengig av konfigurasjonen.
7. Klikk **Neste**. Vinduet **Bekreft datasletting** vises.
 -  **MERK:** Hvis du ikke vil fortsette med Factory Image Restore, klikker du **Avbryt**.
8. Klikk i avmerkingsboksen for å bekrefte at du vil gå videre med å reformatere harddisken og gjenopprette systemprogramvaren til fabrikkinnstillingene, og klikk deretter **Neste**.
Gjenopprettingsprosessen startes, og den kan ta minst fem minutter å gjennomføre. En melding vises når operativsystemet og fabrikkinstallerte programmer er gjenopprettet til fabrikktilstand.
9. Klikk på **Finish (Fullfør)** for å starte systemet på nytt.

Installere operativsystemet på nytt

Før du begynner

Hvis du vurderer å installere Windows-operativsystemet på nytt for å rette et problem med en nylig installert driver, bør du først prøve funksjonen for tilbakerulling av enhetsdrivere i Windows. Hvis tilbakerulling av enhetsdriver ikke løser problemet, kan du bruke Systemgjenoppretting til å returnere operativsystemet til tilstanden det hadde før du installerte den nye enhetsdriveren. Se "Systemgjenoppretting" på side 50.

 **FORHOLDSREGEL:** Sikkerhetskopier alle datafiler på den primære harddisken før du foretar installasjonen. Når det gjelder vanlige harddiskkonfigurasjoner, er hovedharddisken den første stasjonen som registreres av datamaskinen.

Du trenger følgende for å installere Windows på nytt:

- Dell-platen *Operativsystem*
- Dell-platen *Drivere og verktøy*

 **MERK:** Dell-platen *Drivers and Utilities* inneholder driverene som ble installert da datamaskinen ble satt sammen. Bruk Dell-platen *Drivere og verktøy* for å laste inn driverne du trenger. Avhengig av hvilket område du bestilte datamaskinen fra, eller om du ba om platen, er det ikke sikkert at Dell-platen *Drivere og verktøy* og platen *Operativsystem* følger med datamaskinen.

Installere Microsoft Windows på nytt

Prosessen med å installere på nytt kan ta 1 til 2 timer. Etter at du har installert operativsystemet på nytt, må du også installere enhetsdriverne, virusprogrammet og annen programvare på nytt.

1. Lagre og lukk eventuelle åpne filer, og avslutt alle åpne programmer.
2. Sett inn platen *Operativsystem*.
3. Klikk på **Avslutt** hvis meldingen **Installer Windows** vises.
4. Start datamaskinen på nytt.
5. Når DELL-logoen vises, trykker du umiddelbart <F12>.

 **MERK:** Hvis du venter for lenge slik at operativsystemlogoen vises, venter du til du ser skrivebordet i Microsoft® Windows®. Deretter slår du av datamaskinen og prøver på nytt.

 **MERK:** De neste trinnene endrer oppstartsekvensen bare denne ene gangen. Neste gang startes datamaskinen i tråd med enhetene som er angitt i systemoppsettprogrammet.

6. Når listen med oppstartsenheter vises, markerer du **CD/DVD/CD-RW Drive** og trykker <Enter>.
7. Trykk en tast for å **starte fra CD-en**. Følg instruksjonene på skjermen for å fullføre installeringen.

Få hjelp

Hvis du støter på problemer med datamaskinen, kan du utføre følgende trinn for å diagnostisere og feilsøke problemet:

1. Se "Problemløsning" på side 36 hvis du vil ha informasjon om og fremgangsmåter for løsning av problemet datamaskinen din har.
2. Se *Dell Technology Guide* (teknologihåndboken) hvis du vil ha mer informasjon om feilsøking på datamaskinen.
3. Se "Dell Diagnostics" på side 45 hvis du ønsker en veiledning for hvordan du kjører Dell Diagnostics.
4. Fyll ut "Sjekkliste for diagnostisering" på side 62.
5. Bruk Dells store utvalg av elektroniske tjenester, som er tilgjengelige på Dells webområde for brukerstøtte (**support.dell.com**), for å få hjelp til installasjon og feilsøking. Se "Internett-tjenester" på side 58 hvis du vil ha en mer utfyllende liste over Dells brukerstøtte på Internett.

6. Hvis de foregående trinnene ikke har løst problemet, kan du se "Før du ringer" på side 61.

 **MERK:** Ring Dell Support fra en telefon nær datamaskinen, slik at støttepersonellet lettere kan hjelpe deg.

 **MERK:** Dells ekspresservicekode er ikke tilgjengelig i alle land.

Opggi ekspresservicekoden når du blir bedt om det gjennom Dells automatiske telefonsystem, slik at samtalen kan overføres direkte til riktig støttepersonell. Hvis du ikke har en ekspresservicekode, åpner du mappen **Dell Accessories** (Dell-tilbehør), dobbeltklikker på ikonet **Ekspresservicekode** og følger instruksene.

 **MERK:** Noen av tjenestene er ikke alltid tilgjengelige på alle steder utenfor det kontinentale USA. Ring nærmeste Dell-representant for informasjon om tilgjengelighet.

Brukerstøtte og kundeservice

Dells brukerstøtte og kundeservice er tilgjengelig for å svare på spørsmål om Dell-maskinvare. Støttepersonellet hos Dell benytter datamaskinbaserte diagnostetester for å gi raske og nøyaktige svar.

For å ta kontakt med Dells brukerstøtte, se "Før du ringer" på side 61 hvor du finner kontaktinformasjonen for din region, eller gå til **support.dell.com**.

DellConnect

Ved hjelp av verktøyet DellConnect™ kan personalet på Dells service- og støttetjeneste få tilgang til datamaskinen din gjennom en bredbåndstilkobling, og dermed diagnostisere problemet ditt og reparere det under ditt oppsyn. Gå til **www.dell.com/dellconnect** for mer informasjon.

Internett-tjenester

På følgende nettsider kan du lære mer om produkter og tjenester fra Dell:

- **www.dell.com**
- **www.dell.com/ap** (kun for land i Asia/ stillehavsområdene)
- **www.dell.com/jp** (kun for Japan)
- **www.euro.dell.com** (kun for Europa)
- **www.dell.com/la** (land i Latin-Amerika og Karibia)
- **www.dell.ca** (kun for Canada)

Du får tilgang til Dell Support via følgende webområder og e-postadresser:

Nettsider for Dell Support

- **support.dell.com**
- **support.jp.dell.com** (kun for Japan)
- **support.euro.dell.com** (kun for Europa)
- **supportapj.dell.com** (bare Asia/ Stillehavsområdet)

E-postadresser for Dells brukerstøtte

- **mobile_support@us.dell.com**
- **support@us.dell.com**
- **la-techsupport@dell.com** (kun for land i Latin-Amerika og Karibia)
- **apsupport@dell.com** (kun for land i Asia/ stillehavsområdene)

E-postadresser for Dell Marketing and Sales (markedsføring og salg hos Dell)

- **apmarketing@dell.com** (kun for land i Asia/ stillehavsområdene)
- **sales_canada@dell.com** (kun for Canada)

Anonym filoverføringsprotokoll (FTP)

- **ftp.dell.com**
- Logg på som bruker: `anonymous` (anonym), og bruk e-postadressen din som passord.

Automatisk ordrestatusservice

Gå til **support.dell.com**, eller ring den automatiske ordrestatus-tjenesten for å forhøre deg om statusen til et produkt du har bestilt fra Dell. Du vil da bli bedt om å oppgi nødvendig informasjon for å finne og avgi rapport om bestillingen. Hvis du vil ha telefonnummeret for å ringe din region, kan du se "Kontakt Dell" på side 63.

Hvis der skulle være problemer med bestillingen, for eksempel manglende deler, feil deler eller feilfakturering, tar du kontakt med Dells kundestøtte. Ha fakturaen eller følgeseddelen for hånden når du ringer. Se "Kontakt Dell" på side 63 for å finne telefonnummeret du må ringe i regionen din.

Produktveiledning

Gå til Dells webområde **www.dell.com** for informasjon om andre Dell-produkter eller hvis du vil sende inn en bestilling. Hvis du ønsker å finne telefonnummeret du må ringe for din region, eller snakke med en av selgerne våre, kan du se "Kontakt Dell" på side 63.

Tilbakelevering av varer for garantireparasjon eller kreditt

Gjør følgende for å klargjøre alle produkter som skal returneres for reparasjon eller kreditt:

 **MERK:** Før du returnerer produktet til Dell, må du sørge for å sikkerhetskopiere alle eventuelle data på harddisken og på alle eventuelle andre lagringsenheter på produktet. Fjern all eventuell konfidensiell, privateid og personlig informasjon, samt flyttbare medier som CD-er og PC-kort. Dell er ikke ansvarlig for din konfidensielle, privateide eller personlige informasjon, tapt eller ødelagt data, eller skadde/tapte flyttbare medier som eventuelt er inkludert i returen.

1. Ring til Dell for å få et RMA-nummer (Return Material Authorization), og skriv dette klart og tydelig på utsiden av esken. Se "Kontakt Dell" på side 63 for å finne telefonnummeret du må ringe i regionen din.
2. Legg ved en kopi av fakturaen og et brev som beskriver årsaken til returen.
3. Legg ved en kopi av sjekklisten for diagnostisering (Se "Sjekkliste for diagnostisering" på side 62) og merk av testene du har gjennomført og feilmeldinger du har fått fra Dell Diagnostics (se "Dell Diagnostics" på side 45).
4. Legg ved alt tilbehør som hører med produkt(et) som returneres (nettledninger, programvaredisketter, håndbøker, osv.) hvis det returneres mot kreditt.

5. Pakk ned utstyret som skal returneres i originalemballasjen (eller tilsvarende).

 **MERK:** Du er ansvarlig for fraktutgiftene. Du er også ansvarlig for å forsikre ethvert produkt du returnerer, og du påtar deg risikoen for tap under transporten til Dell. Pakker kan ikke sendes som postoppkrav.

 **MERK:** Returvarer som ikke oppfyller kravene ovenfor, vil bli avvist hos Dells mottaksavdeling og returnert til kunden.

Før du ringer

 **MERK:** Ha ekspressservicekoden for hånden når du ringer. Denne koden gjør at Dells automatiske støttetelefonssystem raskere kan sette deg over til rette vedkommende. Du kan også bli spurt om servicemerket (på baksiden eller undersiden av datamaskinen).

Husk å fylle ut følgende sjekkliste for diagnostisering. Slå på datamaskinen, hvis det er mulig, før du ringer til Dell for å få hjelp, og ring fra en telefon i nærheten av datamaskinen. Du kan bli bedt om å skrive kommandoer på tastaturet, formidle detaljert informasjon under operasjoner eller prøve andre feilsøkingstrinn som bare kan utføres på selve datamaskinen. Sørg for å ha dokumentasjonen for datamaskinen lett tilgjengelig.

Sjekkliste for diagnostisering

- Navn:
- Dato:
- Adresse:
- Telefonnummer:
- Servicemerke (strekkode på baksiden eller undersiden av datamaskinen):
- Ekspresservicekode:
- RMA-nummer (Return Material Authorization) (hvis dette er gitt av brukerstøtteteknikeren hos Dell):
- Operativsystem og versjon:
- Enheter:
- Utvidelseskort:
- Er du koblet til et nettverk? Ja/nei
- Nettverk, versjon og nettverkskort:
- Programmer og versjoner:

Slå opp i dokumentasjonen for operativsystemet for å finne innholdet i oppstartsfilene på datamaskinen. Hvis datamaskinen er koblet til en skriver, skal alle disse filene skrives ut. Ellers må du skrive ned innholdet i hver fil før du ringer til Dell.

- Feilmelding, signalkode eller diagnosekode:
- Beskrivelse av problemet og feilsøkingprosedyrer du har utført:

Kontakt Dell

Kunder i USA kan ringe 800-WWW-DELL (800-999-3355).

 **MERK:** Hvis du ikke har en aktiv Internettilkobling, kan du finne kontaktinformasjon på fakturaen, følgeseddelen, regningen eller i Dells produktkatalog.

Dell tilbyr flere elektroniske og telefonbaserte støtte- og servicealternativer. Tilgjengelighet varierer etter land og produkt, og noen tjenester er kanskje ikke tilgjengelige i ditt område.

Gjør følgende for å kontakte Dell med spørsmål vedrørende salg, teknisk støtte eller kundeservice:

1. Gå til **support.dell.com**.
2. Kontroller at land eller område stemmer i nedtrekksmenyen **Choose A Country/Region** (Velg et land/område) nederst på siden.
3. Klikk **Contact Us** (Kontakt oss) til venstre på siden.
4. Velg den aktuelle tjeneste- eller supportkoblingen basert på behov.
5. Velg den måten å kontakte Dell på som passer best for deg.

Finne mer informasjon og ressurser

Hvis du har behov for å:

Se:

installere operativsystemet på nytt

Platen Operativsystem

kjøre et diagnoseprogram for datamaskinen, installere programvare for datasystemet på nytt, eller oppdatere drivere og viktig-filer (readme-filer) for datamaskinen

Platen *Drivere og verktøy*.



MERK: Oppdaterte drivere og dokumentasjon finner du på webområdet for brukerstøtte fra Dell™ på **support.dell.com**.

få mer informasjon om operativsystemet ditt, vedlikehold av eksterne enheter, RAID, Internett, Bluetooth®, nettverksoppbygging og e-post

Dell Technology Guide som er installert på harddisken

oppgrader datamaskinen med nytt eller mer minne, eller en ny harddisk.
installere på nytt eller fjerne en slitt eller defekt del

Servicehåndboken på Dells webområde for brukerstøtte på **support.dell.com**.



MERK: I noen land kan det å åpne datamaskinen og bytte ut deler gjøre garantien ugyldig. Sjekk reglene for garanti og tilbakelevering før du begynner å utføre arbeid inne i datamaskinen.

Hvis du har behov for å:

finne informasjon om beste praksis når det gjelder trygghet og sikkerhet for datamaskinen din

Garantiinformasjon, vilkår og betingelser (bare for USA), sikkerhetsinstruksjoner, spesielle bestemmelser, informasjon om ergonomi og lisensavtale for sluttbruker

finne servicemerke/ekspresstjenestekode – du må bruke servicemerket for å identifisere datamaskinen din på **support.dell.com** eller kontakte brukerstøtten

finne drivere og nedlastinger
få tilgang til brukerstøtte og produkt hjelp
sjekke ordrestatus for de nye kjøpene dine
finne løsninger og svar på vanlige spørsmål
finne informasjon for siste-liten-oppdateringer
om tekniske endringer på maskinen din eller
avansert teknisk referansemateriale for teknikere eller erfarne brukere

Se:

Sikkerhets- og forskriftsdokumentene som fulgte med datamaskinen samt hjemmesiden for opplysninger om forskrifter på **www.dell.com/regulatory_compliance**.

baksiden eller bunnen av datamaskinen



Webområdet for brukerstøtte fra Dell™ på **support.dell.com**

Grunnleggende spesifikasjoner

Systemmodell

Dell Inspiron™ 1470/1570

Dette avsnittet gir informasjon du kanskje trenger når du konfigurerer, oppdaterer drivere for og oppgraderer datamaskinen din. Hvis du vil ha mer detaljert informasjon, kan du se *Omfattende spesifikasjoner* på Dells webområde for brukerstøtte på **support.dell.com**.

 **MERK:** Tilbudene kan variere fra sted til sted. Hvis du vil ha mer informasjon om konfigurasjon av datamaskinen, klikker du **Start**  → **Hjelp og støtte** og velger alternativet for å vise informasjon om datamaskinen.

Proseszor

Type	Intel® Pentium® Single-Core
	Intel Core™2 Solo
	Intel Core2 Duo

Maskinformasjon

Systembrikkesett	Intel GS45 + ICH9M SFF
------------------	------------------------

Kamera

Piksel	1,3 megapiksel
Videopløsning	160 x 120 ~1280 x 1024 (640 x 480 ved 30 fps)

7-i-1 minnekortleser

Kontroll av minnekort	Ricoh R5C833
Minnekortkontakt	7-i-1 kombinert kortkontakt
Støttede flash-kort	Secure Digital (SD) SD High-Density (SDHD) SD High-Capacity (SDHC) MultiMediaCard (MMC) MMCplus xD-Picture Card Memory Stick Memory Stick Pro

Minne

Minnemodulkontakt	to brukertilgjengelige SODIMM-kontakter
Minnemodulkapasiteter	1 GB, 2 GB og 4 GB
Minnetype	DDR3 1 067 MHz

 **MERK:** Se *servicehåndboken* på Dells webområde for brukerstøtte, **support.dell.com**, for mer informasjon om hvordan du oppgraderer minne.

Kontakter

Lyd	mikrofoninngang, stereoinnganger for hodetelefon/høytalere
-----	--

Grunnleggende spesifikasjoner

Kontakter

Minikort	ett mini-kort-spor av typen IIIA, ett mini-kort-spor med halv størrelse
HDMI-kontakt	19-pinnet
Nettverkskort	RJ45-kontakt
USB	tre 4-pinneres USB 2.0-kompatible kontakter
Video	15-hulls kontakt

Kommunikasjon

Modem (tilleggsutstyr)	Eksternt V.92 56K USB-modem
Nettverkskort	10/100/1000 Mbps Ethernet LAN på systemkortet
Trådløs	WLAN, WWAN, og trådløs Bluetooth®-teknologi

Skjerm

Inspiron 1470:

Type	14,0", bakgrunnsbelysning i HD WLED, TrueLife
Høyde	173,95 mm (6,85 tommer)
Bredde	309,4 mm (12,2 tommer)
Diagonal	355,6 mm (14,0 tommer)

Inspiron 1570:

Type	15,6", bakgrunnsbelysning i HD WLED, TrueLife
Høyde	193,54 mm (7,62 tommer)
Bredde	344,23 mm (13,55 tommer)
Diagonal	396,42 mm (15,6 tommer)

Batteri*4-/6-cellers "smart" litium-ion-batteri*

Dybde	53,2 mm (2,09 tommer)
Høyde	21,4 mm (0,84 tommer)
Bredde	209,4 mm (8,24 tommer)
Vekt	0,26 kg (0,57 pund) (4 celler)
	0,35 kg (0,77 pund) (6 celler)

9-cellers "smart" litium-ion-batteri:

Dybde	53,2 mm (2,09 tommer)
Høyde	41,7 mm (1,64 tommer)
Bredde	264,6 mm (10,41 tommer)
Vekt	0,52 kg (1,15 pund)
Spenning	11,1 VDC (6/9 celler)

Batteri

Ladetid (omtrentlig)	4 timer (når maskinen er slått av)
Driftstid (omtrentlig)	Driftstiden til batteriet avhenger av driftsbetingelsene.
Klokkebatteri	CR-2032

Nettstrømadapter

Inngangsspenning	100–240 VAC
Inngangsspenning	1,5 A
Innfrekvens	50–60 Hz
Utgangseffekt	65 W

Grunnleggende spesifikasjoner

Nettstrømadapter

Utgangsstrøm	3,34 A (kontinuerlig)
Nominert utgangsspenning	19.5 ± 1 VDC
Driftstemperatur	0° til 40°C (32° til 104°F)
Lagringstemperatur	-40° til 70°C (-40° til 70,00°C)

Fysiske dimensjoner

Inspiron 1470:

Høyde	26,3 mm til 29,2 mm (1,03 tommer til 1,5 tommer)
Bredde	340,0 mm (13,39 tommer)

Fysiske dimensjoner

Dybde	242,5 mm (9,54 tommer)
Vekt (med ODD Airbay og 4-cellers batteri)	kan tilpasses til mindre enn 1,89 kg (4,17 pund)
<i>Inspiron 1570:</i>	
Høyde	26,3 mm til 29,2 mm (1,03 tommer til 1,5 tommer)
Bredde	376,0 mm (14,8 tommer)
Dybde	247,9 mm (9,76 tommer)
Vekt (med ODD Airbay og 4-cellers batteri)	kan tilpasses til mindre enn 2,18 kg (4,81 pund)

Datamaskinens arbeidsmiljø*Temperaturområde:*

Operativ	0° til 35°C (32° til 95°F)
Under oppbevaring	–40° til 65°C (–40° til 149°F)

Relativ fuktighet (maks.):

Operativ	10% til 90% (uten kondens)
Under oppbevaring	5% til 95% (uten kondens)

Maksimum vibrasjon (med bruk av et spektrum for stokastisk vibrering som simulerer brukermiljø):

Operativ	0,66 GRMS
Ikke-operativ	1,30 GRMS

Datamaskinens arbeidsmiljø*Maksimumsstøt (operativ— målt når Dell Diagnostics kjører på harddisken og halv-sinuspulsen er på 2 ms; ikke-operativ — målt med parkert harddiskhode og 2 ms halv-sinuspuls):*

Operativ	110 G
Ikke-operativ	160 G

Høyde over havet (maks.):

Operativ	–15,2 til 3048 m (–50 til 10 000 fot)
Under oppbevaring	–15,2 til 10 668 m (–50 til 35 000 fot)
Luftforurensningsnivå	G2 eller lavere, som definert i henhold til ISA-S71.04-1985

Vedlegg

Produktmerknad for Macrovision

Dette produktet inneholder kopibeskyttelsesteknologi som er beskyttet av metodekrav i bestemte amerikanske patenter og andre åndsverksrettigheter eid av Macrovision Corporation og andre rettighetshavere. Bruk av denne kopibeskyttelsesteknologien må godkjennes av Macrovision Corporation og er ment for hjemmebruk og andre begrensede visningsområder, med mindre annet er godkjent av Macrovision Corporation. Omvendt konstruksjon eller demontering er forbudt.

Informasjon for NOM, eller offisiell meksikansk standard (kun for Mexico)

Følgende informasjon finnes i enheten(e) som er beskrevet i dette dokumentet, i henhold til kravene for offisiell meksikansk standard (NOM).

Importer

Dell México S.A. de C.V.
Paseo de la Reforma 2620 – Flat 11°
Col. Lomas Altas
11950 México, D.F.

Bærbare datamaskiner

Modellnummer	Spenning	Frekvens	Strømforbruk	Utgangsspenning	Utgangsintensitet
P04F	100-240 V vekselstrøm	50-60 Hz	3,5 A	19,5 V likestrøm	12,3 A
P04G	100-240 V vekselstrøm	50-60 Hz	3,5 A	19,5 V likestrøm	12,3 A

For nærmere informasjon, les sikkerhetsanvisningene som fulgte med datamaskinen.

Hvis du vil ha mer informasjon om beste praksis for sikkerhet, går du til hjemmesiden for lovbestemte krav (Regulatory Compliance) på www.dell.com/regulatory_compliance.

Stikkordsregister

C

CD-er, spille av og opprette **32**

D

datamaskinfunksjoner **32**

datamaskin, konfigurere **5**

Dell Diagnostics **45**

Dells webområde for brukerstøtte **65**

drivere og nedlastinger **65**

DVD-er, spille av og opprette **32**

E

energi

spare **33**

e-postadresser

for teknisk brukerstøtte **58**

e-postadresser for støtte **58**

74

F

FTP-pålogging, anonym **58**

H

hjelp

få hjelp og brukerstøtte **56**

I

Internettleverandør

Internettleverandør **12**

Internett-tilkobling **12**

K

kabeltilkoblet nettverk

nettverkskabel, koble til **7**

koble til

til Internett **12**

konfigurere, før du starter **5**

Kontakt Dell på Internett **63**

L

luftgjennomstrømming, sørge for **5**

S

sikkerhetskopier

opprette **34**

skade, forhindre **5**

spare energi **33**

Styreplate

Bevegelser **24**

systemgjenoppretting **50**

T

tilpasse

energiinnstillingene **33**

skrivebordet **32**

V

valgmuligheter for ny installering av systemet **50**

Vedlegg

Macrovision **72**

ventilasjon, sikring **5**

Trykt i Irland.

www.dell.com | support.dell.com



0GJ8F6A00