

# INSPIRON™

安裝指南

**DELL™**  
YOURS IS HERE



# INSPIRON™

安裝指南

PP42L 型

## 註、警示和警告

 **註：**「註」表示可以幫助您更有效地使用電腦的重要資訊。

 **警示：**「警示」表示有可能會損壞硬體或導致資料遺失，並告訴您如何避免發生此類問題。

 **警告：**「警告」表示有可能會導致財產損失、人身傷害甚至死亡。

---

本文件中的資訊如有更改，恕不另行通知。

© 2009 Dell Inc. 版權所有，翻印必究。

未經 Dell Inc. 的書面許可，不得以任何形式進行複製。

本文件中使用的商標：**Dell**、**DELL** 徽標、**Inspiron**、**YOURS IS HERE** 和 **DellConnect** 是 Dell Inc. 的商標；**Intel**、**Celeron** 和 **Pentium** 是 Intel Corporation 在美國和其他國家/地區的註冊商標，**Core** 是其在這些國家/地區的商標；**Microsoft**、**Windows**、**Windows Vista** 和 **Windows Vista** 開始按鈕徽標是 Microsoft Corporation 在美國和/或其他國家/地區的商標或註冊商標；**Blu-ray Disc** 是 Blu-ray Disc Association 的註冊商標；**藍芽**是 Bluetooth SIG, Inc. 擁有的註冊商標，授權給 Dell 使用。

本文件中述及的其他商標和產品名稱是指擁有相應商標和產品名稱的公司實體或其產品。Dell Inc. 對其他公司的商標和產品名稱不擁有任何專有權益。

2009 年 3 月

P/N N413N

Rev. A00

# 目錄

<b>安裝 Inspiron™ 攜帶型電腦</b> .....	<b>5</b>	媒體控件 .....	22
安裝電腦之前 .....	5	顯示幕功能 .....	24
連接交流電變壓器 .....	6	取出與裝回電池 .....	26
連接網路纜線 (可選) .....	7	軟體功能 .....	28
按電源按鈕 .....	8	<b>解決問題</b> .....	<b>30</b>
<b>Windows Vista® 安裝</b> .....	<b>9</b>	網路問題 .....	30
啓用或停用無線功能 .....	9	電源問題 .....	31
連線到網際網路 (可選) .....	10	記憶體問題 .....	32
<b>使用 Inspiron™ 攜帶型電腦</b> .....	<b>12</b>	鎖定和軟體問題 .....	33
右側功能 .....	12	<b>使用支援工具</b> .....	<b>35</b>
左側功能 .....	14	Dell Support Center .....	35
前側功能 .....	16	系統訊息 .....	36
電腦底座和鍵盤功能 .....	18	硬體疑難排解 .....	38
觸控螢幕手勢 .....	20	Dell Diagnostics .....	38

## 目錄

<b>還原作業系統.....</b>	<b>41</b>
系統還原 .....	41
Dell Factory Image Restore .....	43
作業系統重新安裝 .....	44
<b>獲得說明.....</b>	<b>46</b>
技術支援和客戶服務 .....	47
線上服務 .....	47
自動化訂購狀態查詢服務.....	48
產品資訊 .....	49
在聯絡之前 .....	49
與 Dell 公司聯絡.....	51
<b>尋找更多資訊和資源 .....</b>	<b>52</b>
<b>規格.....</b>	<b>54</b>
<b>索引.....</b>	<b>61</b>

# 安裝 Inspiron™ 攜帶型電腦

本節提供關於安裝 Inspiron 1440 攜帶型電腦和連接周邊裝置的資訊。

## 安裝電腦之前

放置電腦時，請選擇可輕鬆連接至電源且通風良好的位置，並將電腦放置在水平面上。

若 Inspiron 攜帶型電腦周圍的空氣流通受阻，可能會造成電腦過熱。為了防止過熱，請務必在電腦後面預留至少 10.2 cm (4 吋) 的空隙，在所有其他面預留至少 5.1 cm (2 吋) 的空隙。不得將已開機的電腦放置在密閉的空間 (例如機櫃或抽屜) 中。

 **警告：**請勿將物品推入或阻塞通風口，或使灰塵積聚在通風口處。請勿將已開機的 Dell™ 電腦放置在空氣流通不順暢的環境 (例如闔上的公事包) 中。空氣流通受阻可能會損壞電腦或引起火災。電腦在變熱時會開啓風扇。風扇發出噪音是正常現象，不表示風扇或電腦有問題。

 **警示：**在電腦上放置或堆疊重物或尖銳物品，可能會造成電腦永久損壞。

## 連接交流電變壓器

將交流電變壓器連接至電腦，然後再將其插入牆上的電源插座或突波保護器。

**⚠ 警告：**交流電變壓器可配合世界各地的電源插座使用。但是，各個國家/地區的電源連接器和電源板不盡相同。使用不相容的纜線或將纜線錯誤地連接至電源板或電源插座，可能會引起火災或造成電腦永久損壞。

**🔧 註：**透過電池供電使用電腦之前，請至少為電腦電池充電 12 個小時。

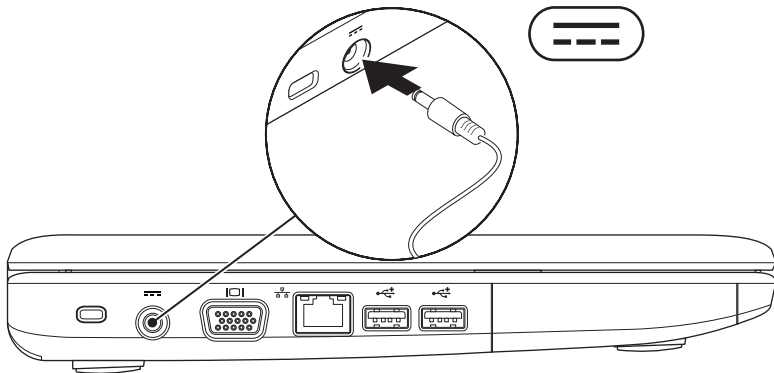



## 連接網路纜線 (可選)

若要使用有線網路連線，請連接網路纜線。

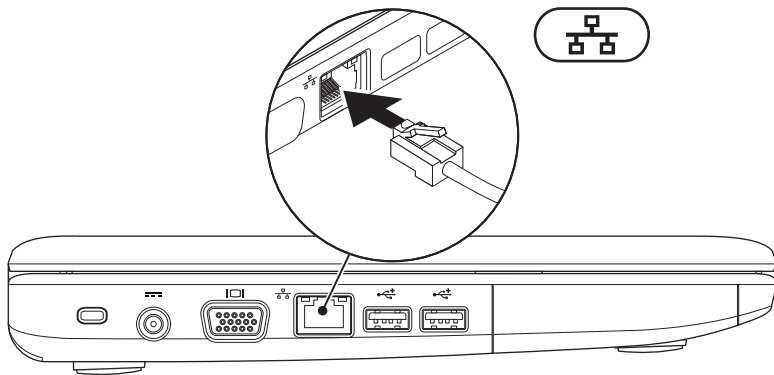

## 按電源按鈕

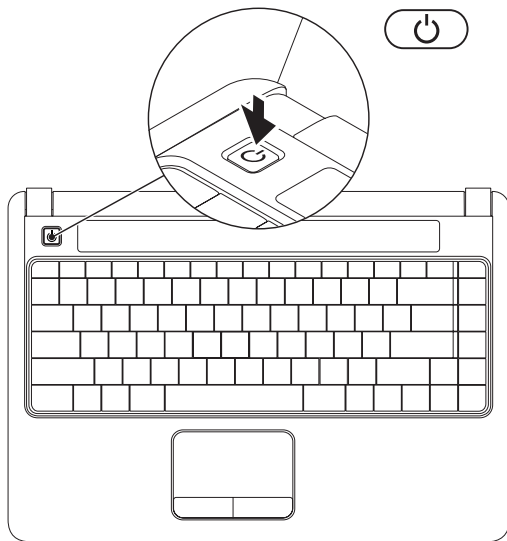

## Windows Vista® 安裝

如果您在訂購電腦時選擇了 Windows Vista 作業系統，則您的 Dell 電腦將預組態為 Windows Vista。若是首次安裝 Windows Vista，請按照螢幕上的說明操作。這些步驟是必需的，最多可能需要花費 15 分鐘才能完成。螢幕將引導您執行數個程序，包括接受授權合約、設定喜好設定以及設定網際網路連線。

 **警示：**請勿中斷作業系統的安裝程序。這樣做可能會造成電腦無法使用。

 **註：**建議您從 Dell 支援 Web 網站 [support.dell.com](http://support.dell.com) 下載並安裝適用於您電腦的最新 BIOS 和驅動程式。

## 啓用或停用無線功能

若要啓用無線功能，請在電腦開啓時：

1. 按 <Fn><F2> 或按鍵盤上的 (F) 鍵。  
螢幕上會出現**無線啓用/停用**對話方塊。
2. 請選擇以下選項之一：
  - 啓用藍芽
  - 啓用無線 LAN
3. 按一下**確定**。

若要關閉無線，請再次按 <Fn><F2> 以關閉所有無線電。

## 連線到網際網路 (可選)

 **註：**網際網路服務提供者 (ISP) 和 ISP 提供的服務因國家/地區而異。

若要連線到網際網路，您需要外接式數據機或網路連線，以及 ISP。

如果 WLAN 配接器不在您最初訂購的元件之內，您可以從 Dell Web 站台 [www.dell.com](http://www.dell.com) 購買。

 **註：**如果您過去曾成功連線到網際網路，但現在卻無法連線，則 ISP 服務可能已中斷。請與您的 ISP 聯絡以檢查服務狀態，或稍後再次嘗試連線。

請準備好您的 ISP 資訊。如果您沒有 ISP，則連線到網際網路精靈可幫助您獲得一個 ISP。

## 設定有線連線

- 如果您使用的是撥號連線，請先將電話線連接至外接式 USB 數據機 (可選) 和牆上的電話插孔，然後再設定網際網路連線。
- 如果您使用的是 DSL 連線或纜線/衛星數據機連線，請與您的 ISP 或行動電話服務部門聯絡以獲得有關設定的說明。

若要完成設定有線網際網路連線，請按照第 11 頁上的「設定網際網路連線」中的說明操作。



## 設定無線連線

 **註：**若要設定無線路由器，請參閱路由器隨附的說明文件。

需要先連接至無線路由器，才能使用無線網際網路連線。若要設定無線路由器連線，請：

1. 儲存並關閉所有開啓的檔案，結束所有開啓的程式。
2. 按一下**開始**  → **連線到**。
3. 按照螢幕上的說明完成設定。

## 設定網際網路連線



1. 儲存並關閉所有開啓的檔案，結束所有開啓的程式。
  2. 按一下**開始**  → **控制台**。
  3. 在**網路和網際網路**下，按一下**連線到網際網路**。  
螢幕上會出現**連線到網際網路**視窗。
  4. 根據您要連線的方式，按一下**寬頻 (PPPoE)** 或**撥號**：
    - 如果您使用的是 DSL、衛星數據機、有線電視數據機或藍芽®無線技術連線，請選擇**寬頻**。
    - 如果您使用的是選配的 USB 撥號數據機或 ISDN，請選擇**撥號**。
-  **註：**如果您不知道要選擇何種連線類型，請按一下**協助我選擇**或與您的 ISP 聯絡。
5. 按照螢幕上的說明操作，使用 ISP 提供的設定資訊完成設定。

# 使用 Inspiron™ 攜帶型電腦

您的 Inspiron 1440 攜帶型電腦具有可提供資訊的指示燈和按鈕，使您能夠執行常見工作。電腦上的連接器可提供連接其他裝置的選擇。

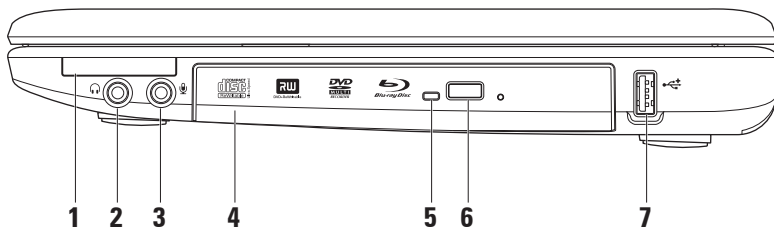
## 右側功能



- 
-  **ExpressCard 插槽** – 可支援附加記憶體、有線通訊和無線通訊、多媒體以及安全保護功能。支援 34 mm ExpressCard。
    -  **註：**您的電腦出廠時，ExpressCard 插槽中裝有一個塑膠空插卡。空插卡可防止未使用的插槽中進入灰塵和其他雜質。請保留空插卡，以備插槽中未安裝 ExpressCard 時使用；其他電腦的空插卡可能不適用於您的電腦。

---

  -  **音效輸出/耳機連接器** – 可連接一副耳機，或將音效傳送至主動式喇叭或音效系統。

---

  -  **音效輸入/麥克風連接器** – 可連接麥克風或輸入訊號，以配合音效程式使用。

---

  - 光碟機** – 可播放或錄製 CD、DVD、Blu-ray 光碟 (可選)。插入光碟時，請確保列印面或寫入面朝上。

---

  - 光碟機指示燈** – 按光碟機退出按鈕，或光碟機讀取插入的光碟時，該指示燈閃爍。

---

  - 光碟機退出按鈕** – 可開啓光碟機。

---

  -  **USB 2.0 連接器** – 可連接 USB 裝置，例如滑鼠、鍵盤、印表機、外接式磁碟機或 MP3 播放機。

## 左側功能

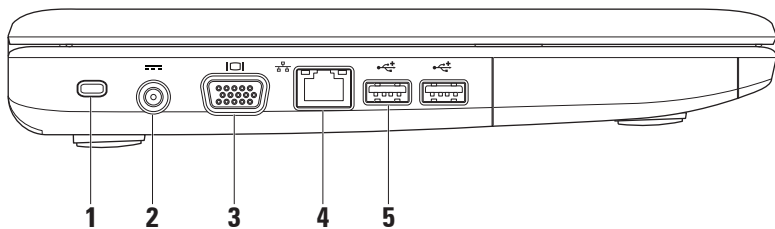



---

1 **安全纜線插槽** – 可將市場上買到的防盜裝置連接至電腦。

 **註：**購買防盜裝置之前，請確定它適用於您電腦上的安全纜線插槽。

---

2  **交流電變壓器連接器** – 可連接交流電變壓器，以為電腦供電並為電池充電。

---

3  **VGA 連接器** – 可連接顯示器或放映機。

---

4  **網路連接器** – 如果您使用的是有線網路，該連接器可將您的電腦連接至網路或寬頻裝置。

---

5  **USB 2.0 連接器 (2 個)** – 可連接 USB 裝置，例如滑鼠、鍵盤、印表機、外接式磁碟機或 MP3 播放機。

## 前側功能

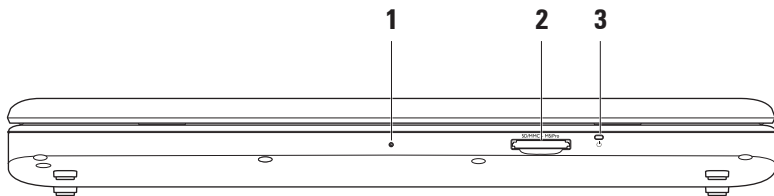

---

**1 內建單一類比麥克風** – 可為影像交談和語音錄音提供高品質音效。

---

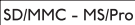
**2**  **七合一媒體讀卡器** – 可為檢視與共用以下數位記憶卡上儲存的數位相片、音樂、影像及文件提供快速而便利的方法：

- 安全數位 (SD) 記憶卡
  - 安全數位輸入/輸出 (SDIO) 卡
  - 多媒體卡 (MMC)
  - 記憶棒
  - 記憶棒 PRO
  - 高速 SD
  - 高密度 SD
- 

**3**  **電源/電池指示燈** – 穩定亮起或閃爍可指示

電源/電池電量狀態。充電或將電腦配合以下對象使用時，該指示燈指示以下狀態：

#### 交流電變壓器

- 白色穩定 – 電腦處於開啓/關閉狀態，並且電池正在充電。
- 白色閃爍 – 電腦處於待命模式。
- 熄滅 – 電腦處於關閉狀態或處於休眠模式。

#### 電池

- 白色穩定 – 電腦處於開啓狀態。
- 白色閃爍 – 電腦處於待命模式。
- 琥珀色穩定 – 電池電量不足。請連接交流電變壓器為電池充電。
- 熄滅 – 電腦處於關閉狀態或處於休眠模式。

## 電腦底座和鍵盤功能

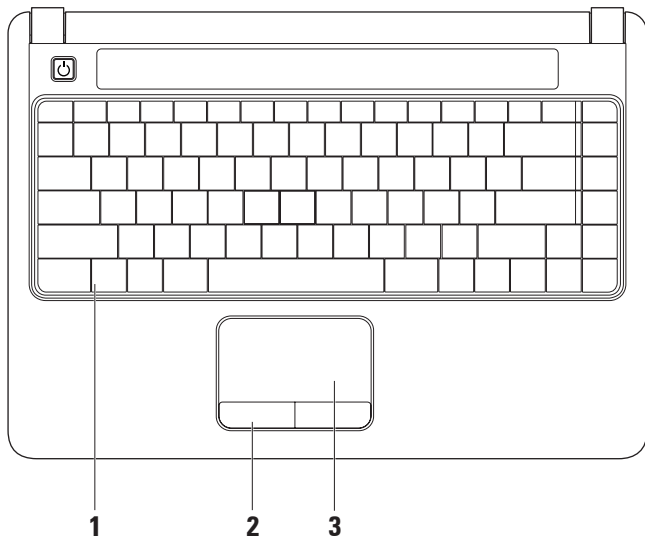

- 
- 1 **鍵盤** – 若要獲得有關鍵盤的更多資訊，請參閱《**Dell 技術指南**》。媒體控件也位於鍵盤上。這些鍵可控制 CD、DVD、Blu-ray (可選) 和媒體的播放。

---

  - 2 **觸控墊按鈕** – 提供如同滑鼠的左右鍵功能。

---

  - 3 **觸控墊** – 提供滑鼠的功能，可移動游標、拖曳或移動所選的項目，輕叩表面即可執行左鍵的功能。

## 觸控螢幕手勢

### 捲動

可讓您捲動內容。捲動功能包括：

**傳統捲動** – 可讓您向上、向下或向右、向左捲動。

若要向上、向下捲動，請：

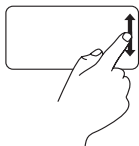

在垂直捲動區 (觸控墊的最右側) 向上或向下移動手指，以在現用視窗中向上或向下捲動。

若要向右、向左捲動，請：

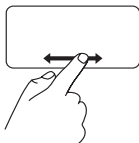

在水平捲動區 (觸控墊的最下方) 向右或向左移動手指，以在現用視窗中向右或向左捲動。

**循環捲動** – 可讓您向上、向下或向右、向左捲動。

若要向上、向下捲動，請：



在垂直捲動區 (觸控墊的最右側) 移動手指，沿順時針循環方向移動手指則向上捲動，沿逆時針循環方向移動手指則向下捲動。

若要向右、向左捲動，請：



在水平捲動區 (觸控墊的最下方) 移動手指，沿順時針循環方向移動手指則向右捲動，沿逆時針循環方向移動手指則向左捲動。

## 縮放

可讓您增大或減小螢幕內容的放大倍率。縮放功能包括：

**單指縮放** – 可放大或縮小。

若要放大，請：

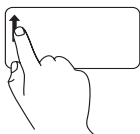

在縮放區 (觸控墊的最左側)  
向上移動手指，以放大。

若要縮小，請：

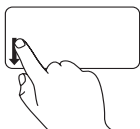

在縮放區 (觸控墊的最左側)  
向下移動手指，以縮小。

## 媒體控件

您可以使用系統設定公用程式中的 **Function Key Behavior (功能鍵行為)** 來組態媒體控鍵。

**Function Key Behavior (功能鍵行為)** 設定中的選項有：

**Multimedia Key First (多媒體鍵優先)** – 此為預設選項。請按任意媒體控鍵即可執行相關的多媒體動作。如需執行功能鍵，請按 <Fn> + 所需的功能鍵。

**Function Key First (功能鍵優先)** – 按任意功能鍵即可執行相關的功能。如需執行多媒體動作，請按 <Fn> + 所需的媒體控鍵。

 **註：Multimedia Key First (多媒體鍵優先)** 選項僅會在作業系統中啟用。在 POST 期間，直接按 <F2> 或 <F12> 鍵。





---

 開啓靜音功能

---

 調低音量

---

 調高音量

---

 播放上一曲目或章節

---

 播放或暫停

---

 播放下一曲目或章節

---

 退出光碟

---

## 顯示幕功能

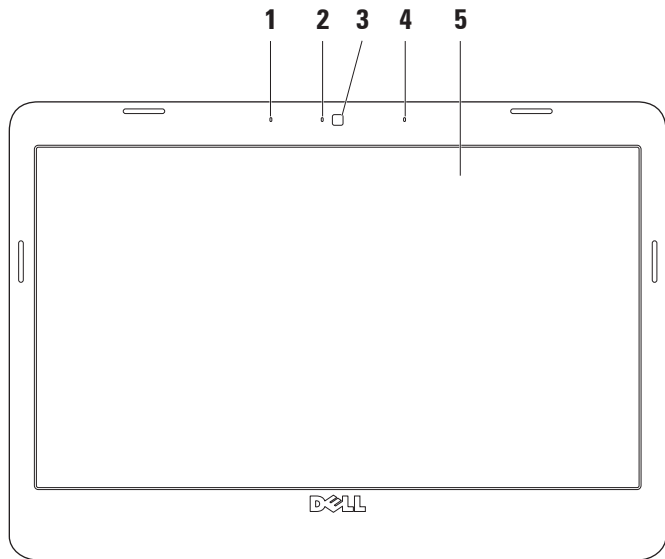

- 
- 1 左側數位陣列麥克風 (可選)** – 與右側數位陣列麥克風配合使用，可為影像交談和語音錄音提供高品質音效。

---

  - 2 相機活動指示燈 (可選)** – 可指示相機處於開啓還是關閉狀態。您的電腦是否包含相機視您在購買電腦時所做的選擇而定。

---

  - 3 相機 (可選)** – 用於影像捕捉、會議和聊天的內建相機。您的電腦是否包含相機視您在購買電腦時所做的選擇而定。

---

  - 4 右側數位陣列麥克風 (可選)** – 與左側數位陣列麥克風配合使用，可為影像交談和語音錄音提供高品質音效。

---

  - 5 顯示幕** – 您的顯示幕視您在購買電腦時所做的選擇會有所不同。若要獲得有關顯示幕的更多資訊，請參閱《**Dell 技術指南**》。

## 取出與裝回電池

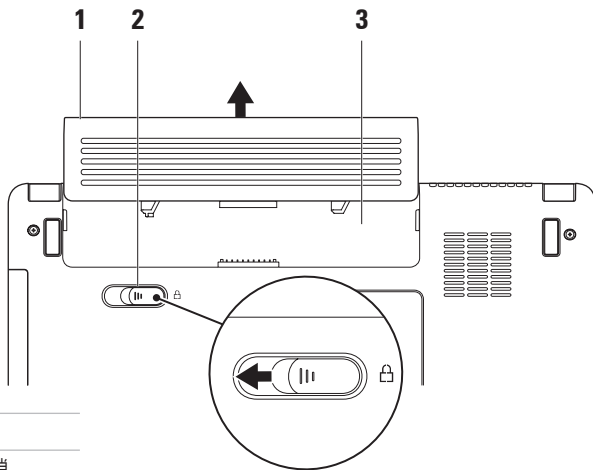



1 電池

2 電池釋放門鎖

3 電池凹槽

 警告：開始執行本節中的任何程序之前，請閱讀電腦隨附的安全說明。

 警告：使用不相容的電池可能會增加火災或爆炸的危險。本電腦只能使用從 Dell 購買的電池。請勿使用其他電腦的電池。

 警告：在取出電池之前，請將電腦關機，然後拔下外接式纜線 (包括交流電變壓器)。

### 若要取出電池，請：

1. 將電腦關機並將其翻轉。
2. 將電池釋放門鎖推至一側。
3. 將電池從電池凹槽中滑出。

若要裝回電池，請將電池推入凹槽直至其卡入到位。

## 軟體功能

 **註：**若要獲得有關本節中所述功能的更多資訊，請參閱硬碟機上或 Dell 支援 Web 站台 [support.dell.com](http://support.dell.com) 上的《Dell 技術指南》。

### 生產力和通訊

根據安裝在您電腦中的應用程式，您可以使用電腦來建立簡報、小冊子、賀卡、傳單和試算表。請查看您的購買訂單，以瞭解電腦上安裝了哪些軟體。

連線到網際網路後，您可以存取 Web 站台、設定電子郵件帳戶、上傳和下載檔案，或進行其他網路活動。

### 娛樂和多媒體

您可以使用電腦來觀賞影像、玩遊戲、聽音樂和收聽網際網路廣播電台。

### 自訂桌面

您可以透過存取**個人化外觀及聲音**視窗來自訂桌面，以變更外觀、解析度、桌布、螢幕保護程式等。

若要存取顯示內容視窗，請：

1. 在桌面空白區域按一下滑鼠右鍵。
2. 按一下**個人化**，以開啓**個人化外觀及聲音**視窗，瞭解更多有關您的自訂選項的資訊。

### 自訂能源設定

您可以使用作業系統中的電源選項來組態電腦上的電源設定。

Microsoft® Windows Vista® 提供了三個預設選項：

- **平衡** — 此電源選項可在您需要時提供完整的效能，並在無活動時段節省電能。

- **省電** — 此電源選項可透過降低系統效能來盡量延長電腦續航時間，並降低電腦生命週期內所消耗的能源總量，藉以達到省電的效果。
- **高效能** — 此電源選項透過讓處理器的速度配合您的活動並盡量增大系統效能，來為您的電腦提供最高的系統效能。

## 將資訊傳輸至新電腦

1. 按一下開始  → 轉移檔案及設定 → 啟動 Windows 輕鬆傳輸。
  2. 在使用者帳戶控制視窗中，按一下繼續。
  3. 按一下開始新的傳輸或繼續進行中的傳輸。
- 按照 **Windows 輕鬆傳輸** 精靈中的說明操作。

## 備份資料

建議您定期備份電腦上的檔案和資料夾。

若要備份檔案，請：

1. 按一下開始  → 控制台 → 系統及維護 → 歡迎中心 → 轉移檔案及設定。
2. 按一下備份檔案或備份電腦。
3. 按一下使用者帳戶控制視窗上的繼續，然後按照備份檔案精靈中的說明操作。

# 解決問題

本節提供電腦的故障排除資訊。如果以下指南無法為您解決問題，請參閱第 35 頁的「使用支援工具」或第 51 頁的「與 Dell 公司聯絡」。

## 網路問題

### 無線連線

如果無線網路連線遺失 — 則表示無線路由器離線，或電腦上的無線功能已停用。

- 請檢查您的無線路由器，確定路由器已開啓並已連線到您的資料來源 (纜線數據機或網路集線器)。
- 干擾可能會導致您的無線連線受阻或中斷。請嘗試將電腦移至更靠近無線路由器的地方。

- 重新建立與無線路由器的連線：
  - a. 儲存並關閉所有開啓的檔案，結束所有開啓的程式。
  - b. 按一下開始  → 連線到。
  - c. 按照螢幕上的說明完成設定。

### 有線連線

如果有線網路連線遺失 — 則表示纜線鬆動或損壞。

- 請檢查纜線，確定其安插妥當且未損壞。內建網路連接器上的連結完整性指示燈可讓您驗證連線是否工作正常，並提供有關狀態的資訊：
  - 綠色 — 表示 10 Mbps 的網路與電腦之間的連線狀況良好。
  - 橘黃色 — 表示 100 Mbps 的網路與電腦之間的連線狀況良好。



- 熄滅 — 表示電腦未偵測到與網路的實體連線。

 **註：**網路連接器上的連結完整性指示燈僅適用於有線網路連線。連結完整性指示燈不提供無線連線的狀態。

## 電源問題

**如果電源指示燈熄滅** — 則表示電腦關機或未接通電源。

- 請將電源線重新插入電腦的電源連接器和電源插座中。
- 如果已將電腦的電源插頭插入電源板中，請確定電源板的插頭已插入電源插座並且電源板已開啓。同時，暫時不要使用電源保護裝置、電源板和電源延長線，以確定電腦可以正常開啓。
- 使用其他裝置 (如檯燈) 來測試電源插座，以確定其工作正常。
- 檢查交流電變壓器纜線的連接狀況。如果交流電變壓器配有指示燈，請確定該指示燈亮起。

## 解決問題

**如果電源指示燈呈白色穩定且電腦沒有回應** — 則表示顯示幕可能沒有回應。按下電源按鈕直至電腦關閉，然後再次開啓。

**如果電源指示燈呈白色閃爍** — 則表示電腦處於待命模式。按鍵盤上的任意鍵、使用觸控墊或連接的滑鼠移動指標，或按下電源按鈕，均可恢復正常作業。

**如果電腦遇到阻礙收訊的干擾** — 則表示有垃圾訊號導致其他訊號中斷或受阻，從而造成干擾。某些可能的干擾因素包括：

- 電源、鍵盤和滑鼠延長線。
- 連接至同一電源板的裝置過多。
- 多個電源板連接至同一電源插座。

## 記憶體問題

**如果您收到記憶體不足的訊息** —

- 請儲存並關閉所有開啓的檔案，結束所有已開啓但不在使用中的應用程式，看能否解決問題。
- 請參閱軟體說明文件，以瞭解最小記憶體要求。如有必要，請安裝附加記憶體 (請參閱 Dell 支援 Web 站台 [support.dell.com](http://support.dell.com) 上的《維修手冊》)。
- 重新安插記憶體模組 (請參閱 Dell 支援 Web 站台 [support.dell.com](http://support.dell.com) 上的《維修手冊》)，以確定電腦可與記憶體順利通訊。

### 如果您遇到其他記憶體問題 —

- 請確保您遵循記憶體安裝規範進行操作 (請參閱 Dell 支援 Web 站台 [support.dell.com](http://support.dell.com) 上的《維修手冊》)。
- 檢查記憶體模組是否與電腦相容。您的電腦支援 DDR2 記憶體。若要獲得更多有關您電腦所支援的記憶體類型的資訊，請參閱第 54 頁的「規格」。
- 執行 Dell Diagnostics (請參閱第 38 頁的「Dell Diagnostics」)。
- 重新安插記憶體模組 (請參閱 Dell 支援 Web 站台 [support.dell.com](http://support.dell.com) 上的《維修手冊》)，以確定電腦可與記憶體順利通訊。

## 鎖定和軟體問題

**如果電腦無法啟動** — 請確定電源線已穩固連接至電腦和電源插座。

**如果程式停止回應** — 請結束程式：

1. 同時按 <Ctrl><Shift><Esc>。
2. 按一下應用程式。
3. 按一下不再回應的程式
4. 按一下結束工作。

**如果程式多次當機** — 請查看軟體說明文件。如有必要，請先解除安裝程式，然後再重新安裝。

 **註：** 軟體通常在其說明文件或光碟 (CD 或 DVD) 上包含有安裝說明。

**如果電腦停止回應，或持續出現全藍螢幕** —

 **警告：** 如果您無法執行作業系統關機程序，則可能會遺失資料。

如果您在鍵盤上按任意鍵或移動滑鼠系統均沒有回應，請按住電源按鈕至少 8 到 10 秒鐘，直至電腦關閉，然後重新啟動電腦。

## 解決問題

如果是適用於舊版 Microsoft® Windows® 作業系統的程序 — 請執行程序相容性精靈。程序相容性精靈可組態程序，以便其可在類似於非 Windows Vista 作業系統的環境中執行。

1. 按一下開始  → 控制台 → 程式集 → 在此版本的 Windows 上使用較舊版的程式。
2. 在歡迎螢幕上，按一下下一步。
3. 按照螢幕上的說明操作。

如果您有其他軟體問題 —

- 請立即備份您的檔案。
- 使用病毒掃描程式檢查硬碟機或 CD。
- 請儲存並關閉所有開啓的檔案或程式，然後透過開始  選單關閉電腦。
- 查看軟體說明文件或與軟體製造廠商聯絡，以獲得有關故障排除的資訊：
  - 確定程式與電腦中安裝的作業系統相容。

- 確定電腦符合執行該軟體所需的最低硬體要求。請參閱軟體說明文件，以獲得相關資訊。
- 確定已正確安裝和組態程式。
- 確定裝置驅動程式未與程式發生衝突。
- 如有必要，請先解除安裝程式，然後再重新安裝。

# 使用支援工具

## Dell Support Center

**Dell Support Center** 可協助您找到所需的服務、支援和系統特定資訊。若要獲得有關 **Dell Support Center** 和可用支援工具的更多資訊，請按一下 [support.dell.com](http://support.dell.com) 上的 **Services (服務)** 標籤。

按一下工作列中的  圖示可執行該應用程式。首頁提供的連結可存取：

- Self Help (自助) (故障排除、安全保護、系統效能、網路/網際網路、備份/恢復和 Windows 作業系統)
- Alerts (警報) (與您的電腦有關的技術支援警報)
- Dell 援助 (DellConnect™ 的技術支援、客戶服務、訓練與教學程式、Dell on Call (Dell 電話中心) 提供的指導說明和使用 PCCheckUp 進行線上掃描)

- About Your System (關於您的系統) (系統說明文件、保固資訊、系統資訊、升級與附件)

在 **Dell Support Center** 首頁的頂部會顯示您電腦的型號及其服務標籤和快速服務代碼。

如需有關 **Dell Support Center** 的更多資訊，請參閱硬碟機或 Dell 支援 Web 站台 [support.dell.com](http://support.dell.com) 上的《**Dell 技術指南**》。

## 系統訊息

如果您的電腦出現問題或發生錯誤，它可能會顯示系統訊息，協助您識別原因以及解決問題需要採取的動作。

 **註：**如果以下範例未列出您收到的訊息，請參閱作業系統說明文件，或訊息出現時所執行程式的說明文件。您也可以參閱 Dell 支援 Web 站台 [support.dell.com](http://support.dell.com) 上的《維修手冊》或第 51 頁的「與 Dell 公司聯絡」，以尋求協助。

**Alert! Previous attempts at booting this system have failed at checkpoint [nnnn]. For help in resolving this problem, please note this checkpoint and contact Dell Technical Support (警報！之前幾次嘗試啟動此電腦時，在檢查點 [nnnn] 處失敗。若要獲得解決此問題的說明，請記下此檢查點，然後與 Dell 技術支援部門聯絡)** — 電腦連續三次因同一錯誤無法完成啟動程序。請參閱第 51 頁的「與 Dell 公司聯絡」，以尋求協助。

**CMOS checksum error (CMOS 總和檢查錯誤)** — 可能是母板發生故障或 RTC 電池電量不足。更換電池。請參閱 Dell 支援 Web 站台 [support.dell.com](http://support.dell.com) 上的《維修手冊》或參閱第 51 頁的「與 Dell 公司聯絡」，以尋求援助。

**Hard-disk (HDD) drive failure (硬碟 [HDD] 機故障)** — 可能是硬碟機在 HDD POST 期間發生故障。請參閱第 51 頁的「與 Dell 公司聯絡」，以尋求協助。

**Hard-disk (HDD) drive read failure (硬碟 [HDD] 機讀取故障)** — 可能是硬碟機在 HDD 啟動測試期間發生故障。請參閱第 51 頁的「與 Dell 公司聯絡」，以尋求協助。

**Keyboard failure (鍵盤故障)** — 鍵盤發聲故障或纜線鬆動。

**No boot device available (無可用的啟動裝置)** — 硬碟機上無啟動磁碟區、硬碟機連接器鬆動，或無啟動裝置。

- 如果硬碟機是您的啟動裝置，請確定連接器已連接好，且磁碟機已正確安裝並已作為啟動裝置進行分區。

- 進入系統設定程式，確定啟動順序資訊正確 (請參閱 Dell 支援 Web 站台 [support.dell.com](http://support.dell.com) 上的《維修手冊》)。

**No timer tick interrupt (無計時器計時訊號中斷)** — 可能是主機板上的晶片發生故障或 motherboard 發生故障 (請參閱 Dell 支援 Web 站台 [support.dell.com](http://support.dell.com) 上的《維修手冊》)。

**USB over current error (USB 過電流錯誤)** — 拔下 USB 裝置。您的 USB 裝置需要更多電能才能正常作業。使用外接式電源連接 USB 裝置，或者如果您的裝置有兩條 USB 纜線，請將兩條纜線都連接上。

**NOTICE - Hard Drive SELF MONITORING SYSTEM has reported that a parameter has exceeded its normal operating range. Dell recommends that you back up your data regularly. A parameter out of range may or may not indicate a potential hard drive problem (注意事項 - 硬碟機自我監測系統報告某個參數超出正常作業範圍。Dell 建議您定期備份資料。參數超出範圍可能表示有潛在的硬碟機問題)** — S.M.A.R.T 錯誤，可能是硬碟機發生

故障。此功能可以在 BIOS 設定中啟用或停用 (請參閱第 51 頁的「與 Dell 公司聯絡」，以尋求援助)。

## 硬體疑難排解

如果在作業系統設定程式中未偵測到某裝置，或者偵測到該裝置但其組態不正確，您可以使用**硬體疑難排解**來解決不相容問題。

若要啟動硬體疑難排解，請：

1. 按一下**開始**  → **說明及支援**。
2. 在搜尋欄位中鍵入**硬體疑難排解**，然後按 <Enter> 鍵開始搜尋。
3. 在搜尋結果中，選擇最能說明問題的選項，並按照接下來的疑難排解步驟操作。

## Dell Diagnostics

如果在使用電腦時遇到問題，請在與 Dell 公司聯絡以尋求技術援助之前，執行第 33 頁的「鎖定和軟體問題」中的檢查程序，並執行 Dell Diagnostics。

建議您在開始操作之前列印這些程序。

 **註：** Dell Diagnostics 僅可在 Dell 電腦上使用。

 **註：** **Drivers and Utilities** 光碟是可選的，您的電腦可能未隨附此光碟。

請參閱《**維修手冊**》中的「系統設定程式」一節，以查看電腦的組態資訊，並確定您要測試的裝置顯示在系統設定程式中且處於作用中。

從硬碟機或 **Drivers and Utilities** 光碟啟動 Dell Diagnostics。



## 從硬碟機啓動 Dell Diagnostics

Dell Diagnostics 位於硬碟機上隱藏的診斷公用程式分割區上。

 註：如果您的電腦無法顯示螢幕影像，請參閱第 51 頁的「與 Dell 公司聯絡」。

1. 確定電腦已連接至已知可正常工作的電源插座。
2. 開啓 (或重新啓動) 電腦。
3. 螢幕上顯示 DELL™ 徽標時，立即按 <F12> 鍵。從啓動選單選擇 **Diagnostics (診斷程式)**，然後按 <Enter> 鍵。

 註：如果您等候已久，且螢幕上已顯示作業系統徽標，請繼續等候，直至看到 Microsoft® Windows® 桌面，然後關閉電腦並再試一次。

-  註：如果您看到一則訊息，說明未找到診斷公用程式分割區，請從您的 **Drivers and Utilities** 光碟執行 Dell Diagnostics。
4. 按任意鍵可從硬碟機上的診斷公用程式分割區啓動 Dell Diagnostics。

## 從 Drivers and Utilities 光碟啓動 Dell Diagnostics

1. 插入 **Drivers and Utilities** 光碟。
2. 關機，然後重新啓動電腦。  
螢幕上顯示 DELL 徽標時，立即按 <F12> 鍵。

 註：如果您等候已久，且螢幕上已顯示作業系統徽標，請繼續等候，直至看到 Microsoft® Windows® 桌面，然後關閉電腦並再試一次。

 註：後續的步驟僅能變更啓動順序一次。下次啓動時，電腦將根據在系統設定程式中指定的裝置啓動。

3. 當螢幕上出現啓動裝置清單時，請反白顯示 **CD/DVD/CD-RW**，然後按 <Enter> 鍵。
4. 從出現的選單中選擇 **Boot from CD-ROM (從 CD-ROM 啓動)** 選項，然後按 <Enter> 鍵。
5. 鍵入 1 以啓動 CD 選單，然後按 <Enter> 鍵繼續。

## 使用支援工具

6. 從編號清單中選擇 **Run the 32 Bit Dell Diagnostics (執行 32 位元 Dell Diagnostics)**。  
如果列出多個版本，請選擇適用於您電腦的版本。
7. 當螢幕上出現 Dell Diagnostics **Main Menu (主選單)** 時，請選擇您要執行的測試。

# 還原作業系統

您可以按以下方式還原您的作業系統：

- 系統還原可將電腦還原到先前的作業狀態，而不會影響資料檔案。請將系統還原作為還原作業系統並保存資料檔案的首選解決方案。
- Dell Factory Image Restore 會將硬碟機還原到您購買電腦時其所處的作業狀態。此程序會永久刪除硬碟機上的所有資料，並移除您在收到電腦後安裝的所有程式。請僅在系統還原無法解決您的作業系統問題時，才使用 Dell Factory Image Restore。
- 如果您的電腦隨附了作業系統光碟，則可以使用該光碟來還原作業系統。但是，使用作業系統光碟也會刪除硬碟機上的所有資料。請僅在系統還原無法解決您的作業系統問題時，才使用該光碟。



## 系統還原

如果對硬體、軟體或其他系統設定所做的變更使電腦處於不理想的作業狀態，Windows 作業系統提供的系統還原選項可讓您將電腦還原至先前的作業狀態 (不影響資料檔案)。系統還原對電腦所做的任何變更均可完全撤銷。

 **警示：** 請定期備份您的資料檔案。系統還原無法監控資料檔案，也無法對其進行恢復。



 **註：** 本文件中的程序針對 Windows 預設檢視撰寫，如果您將 Dell™ 電腦設定為 Windows 傳統檢視，則這些程序可能不適用。

### 啓動系統還原

1. 按一下**開始** 。
2. 在**開始搜尋**方塊中，鍵入系統還原並按 <Enter> 鍵。
-  **註：**螢幕上可能會出現**使用者帳戶控制**視窗。如果您在電腦上使用的是管理員帳戶，請按一下**繼續**；否則，請與您的管理員聯絡以繼續所需的動作。
3. 按一下**下一步**，然後按照螢幕上剩下的提示操作。

如果系統還原無法解決問題，您可以復原上次系統還原。

### 復原上次系統還原

-  **註：**在復原上次系統還原之前，請儲存並關閉所有開啓的檔案，結束所有開啓的程式。在系統還原完成之前，請勿改變、開啓或刪除任何檔案或程式。
1. 按一下**開始** 。
2. 在**開始搜尋**方塊中，鍵入系統還原並按 <Enter> 鍵。
3. 按一下**復原上次還原**，然後按一下**下一步**。

## Dell Factory Image Restore

△ 警告：使用 Dell Factory Image Restore 會永久刪除硬碟機上的所有資料，並移除您在收到電腦後安裝的所有程式或驅動程式。如有可能，請在使用這些選項之前備份資料。請僅在系統還原無法解決您的作業系統問題時，才使用 Dell Factory Image Restore。

✎ 註：Dell Factory Image Restore 可能無法在某些國家/地區或某些電腦上使用。

Dell Factory Image Restore 只能作為還原作業系統的最後選擇。這些選項會將硬碟機還原到您購買電腦時其所處的作業狀態。您收到電腦後新增的任何程式或檔案 (包括資料檔案) 均會從硬碟機上永久刪除。資料檔案包括文件、試算表、電子郵件、數位相片及音樂檔案等。如有可能，請在使用 Dell Factory Image Restore 之前備份所有資料。

## Dell Factory Image Restore

1. 開啟電腦。螢幕上出現 Dell 徽標時，按 <F8> 鍵數次，以存取 **Vista 進階開機選項** 視窗。
2. 選擇修復您的電腦。
3. 螢幕上會出現**系統修復選項**視窗。
4. 選擇一種鍵盤配置，然後按一下下一步。
5. 若要存取修復選項，請以本機使用者身份登入。若要存取命令提示，請在**使用者名稱**欄位中鍵入 administrator，然後按一下**確定**。
6. 按一下 **Dell Factory Image Restore**。螢幕上會出現 **Dell Factory Image Restore 歡迎** 螢幕。

✎ 註：根據您的組態，您可能需要選擇 **Dell Factory Tools (Dell 出廠工具)**，然後選擇 **Dell Factory Image Restore**。

7. 按一下 **Next (下一步)**。會出現 **Confirm Data Deletion (確認資料刪除)** 螢幕。

 **註：**如果您不想繼續執行 Factory Image Restore，請按一下 **Cancel (取消)**。

8. 按一下該核取方塊，以確認您要繼續為硬碟機重新製作格式，並將系統軟體還原為出廠狀態，然後按一下 **Next (下一步)**。

還原過程開始，該過程可能需要五分鐘或更長的時間來完成。當作業系統和出廠時安裝的應用程式還原至出廠狀態後，螢幕上會顯示一則訊息。

9. 按一下 **Finish (完成)** 重新啟動系統。

## 作業系統重新安裝

### 開始操作之前

如果您打算重新安裝 Windows 作業系統來糾正新安裝的驅動程式的問題，請先嘗試使用 Windows 裝置驅動程式回復。如果裝置驅動程式回復無法解決問題，請使用系統還原將作業系統還原至安裝新裝置驅動程式之前的作業狀態。請參閱第 41 頁的「系統還原」。

 **註：**執行安裝之前，請先備份主硬碟機上的所有資料檔案。對於傳統硬碟機組態，主硬碟機是電腦偵測到的第一個磁碟機。

若要重新安裝 Windows，您需要

- Dell 作業系統光碟
- Dell Drivers and Utilities 光碟

 **註：**Dell Drivers and Utilities 光碟包含組裝電腦期間安裝的驅動程式。使用 Dell Drivers and Utilities 光碟可以載入所需的任何驅動程式。您的電腦是否隨附 Dell Drivers and Utilities 光碟和作業系統光碟，

取決於您訂購電腦的地區或您是否要求提供光碟。

## 重新安裝 Windows Vista

重新安裝過程可能需要 1 至 2 個小時才能完成。重新安裝作業系統之後，您還必須重新安裝裝置驅動程式、防毒程式及其他軟體。

1. 儲存並關閉所有開啓的檔案，結束所有開啓的程式。
2. 插入**作業系統**光碟。
3. 如果螢幕上出現**安裝 Windows** 訊息，請按一下**結束**。
4. 重新啓動電腦。
5. 螢幕上出現 DELL 徽標時，立即按 <F12> 鍵。

 **註：**如果您等候已久，且螢幕上已顯示作業系統徽標，請繼續等候，直至看到 Microsoft® Windows® 桌面，然後關閉電腦並再試一次。

 **註：**後續的步驟僅能變更啓動順序一次。下次啓動時，電腦將根據在系統設定程式中指定的裝置啓動。

6. 當螢幕上顯示啓動裝置清單時，請反白顯示 **CD/DVD/CD-RW Drive (CD/DVD/CD-RW 磁碟機)**，並按 <Enter> 鍵。
7. 按任意鍵以 **Boot from CD-ROM (從 CD-ROM 啓動)**。  
按照螢幕上的說明完成安裝。

## 獲得說明

如果在使用電腦時遇到問題，您可以完成以下步驟來對問題進行診斷並排除故障：

1. 請參閱第 30 頁的「解決問題」，以獲得電腦問題的相關資訊和程序。
2. 請參閱第 38 頁的「Dell Diagnostics」，以獲得如何執行 Dell Diagnostics 的程序。
3. 請填寫第 50 頁的「診斷核對清單」。
4. 可使用從 Dell 支援 ([support.dell.com](http://support.dell.com)) 上獲得的由 Dell 提供的一套範圍廣泛的線上服務，以取得有關安裝與故障排除程序的說明。請參閱第 47 頁的「線上服務」，以獲得更詳盡的 Dell 線上支援清單。
5. 如果前面的步驟無法解決問題，請參閱第 49 頁的「在聯絡之前」，然後參閱第 51 頁的「與 Dell 公司聯絡」。

 **註：**請使用電腦旁邊的電話與 Dell 支援部門聯絡，以便支援人員可以協助您執行所有必要的程序。

 **註：**某些國家/地區可能未提供 Dell 快速服務代碼系統。

聽到 Dell 自動化電話系統給出的提示時，請輸入您的快速服務代碼，以便將電話直接轉給相關的支援人員。如果您沒有快速服務代碼，請開啓 **Dell Accessories (Dell 附屬應用程式)** 資料夾，連按兩下 **Express Service Code (快速服務代碼)** 圖示，然後按照說明進行操作。

 **註：**美國本土以外的某些地方可能未提供這些服務。請與您當地的 Dell 代理商聯絡，以獲得有關可用性方面的資訊。



## 技術支援和客戶服務

Dell 的支援服務部門可隨時為您解答有關 Dell 硬體的問題。我們的支援人員將使用基於電腦的診斷程式，快速準確地解答您的問題。

若要與 Dell 的支援服務部門聯絡，請參閱第 49 頁的「在聯絡之前」，然後查看您所在地區的聯絡資訊，或訪問 [support.dell.com](http://support.dell.com)。

## 線上服務

您可以在以下 Web 站台瞭解有關 Dell 產品和服務的資訊：

- [www.dell.com](http://www.dell.com)
- [www.dell.com/ap](http://www.dell.com/ap) (僅限於亞太地區)
- [www.dell.com/jp](http://www.dell.com/jp) (僅限於日本)
- [www.euro.dell.com](http://www.euro.dell.com) (僅限於歐洲)
- [www.dell.com/la](http://www.dell.com/la) (僅限於拉丁美洲和加勒比海地區)
- [www.dell.ca](http://www.dell.ca) (僅限於加拿大)

您可以透過以下 Web 站台及電子郵件位址存取 Dell 支援：

### Dell 支援 Web 站台

- [support.dell.com](http://support.dell.com)
- [support.jp.dell.com](http://support.jp.dell.com) (僅限於日本)
- [support.euro.dell.com](http://support.euro.dell.com) (僅限於歐洲)
- [supportapj.dell.com](http://supportapj.dell.com) (僅限於亞太地區)

## Dell 支援電子郵件位址

- [mobile\\_support@us.dell.com](mailto:mobile_support@us.dell.com)
- [support@us.dell.com](mailto:support@us.dell.com)
- [la-techsupport@dell.com](mailto:la-techsupport@dell.com) (僅限於拉丁美洲和加勒比海地區)
- [apsupport@dell.com](mailto:apsupport@dell.com) (僅限於亞太地區)

## Dell 市場及銷售部電子郵件位址

- [apmarketing@dell.com](mailto:apmarketing@dell.com) (僅限於亞太地區)
- [sales\\_canada@dell.com](mailto:sales_canada@dell.com) (僅限於加拿大)

## 匿名檔案傳送通訊協定 (FTP)

- [ftp.dell.com](ftp://ftp.dell.com)

登入為使用者：`anonymous`，並以您的電子郵件位址作為密碼。

## 自動化訂購狀態查詢服務

若要查詢您訂購的任何 Dell 產品的狀態，可以訪問 [support.dell.com](http://support.dell.com)，或致電自動化訂購狀態查詢服務。會有錄音提示您提供用於查找並報告您所訂購的產品的資訊。若要查詢您所在地區應撥打的電話號碼，請參閱第 51 頁的「與 Dell 公司聯絡」以瞭解與您的訂單相關的問題。

如果您的訂單出現問題，如缺少零件、零件錯誤或帳單不正確等，請與 Dell 公司聯絡，以獲得客戶援助服務。在您與 Dell 公司聯絡時，請準備好您的發票或包裝單。若要查詢您所在地區應撥打的電話號碼，請參閱第 51 頁的「與 Dell 公司聯絡」。

## 產品資訊

如果您需要有關 Dell 其他產品的資訊，或者您想訂購產品，請訪問 Dell Web 站台 [www.dell.com](http://www.dell.com)。若要查詢您所在地區應撥打的電話號碼，或是向銷售專員諮詢的電話號碼，請參閱第 51 頁的「與 Dell 公司聯絡」。

## 在聯絡之前

 **註：**聯絡時請準備好您的快速服務代碼。該代碼可讓 Dell 的自動化支援電話系統更有效地轉接您的電話。也可能要求您提供服務標籤 (位於電腦後面或底部)。

請記得填寫以下診斷核對清單。如有可能，請在聯絡 Dell 尋求援助之前先開啓電腦，並使用電腦旁邊的電話聯絡 Dell。技術人員可能會要求您在鍵盤上鍵入一些命令，轉述操作細節，或者嘗試執行只限於在電腦上進行的其他故障排除步驟。請確定已準備好電腦說明文件。

### 診斷核對清單

- 姓名：
- 日期：
- 地址：
- 電話號碼：
- 服務標籤 (位於電腦後面或底部的條碼)：
- 快速服務代碼：
- 退回材料授權號碼 (如果已經由 Dell 支援技術人員提供)：
- 作業系統和版本：
- 裝置：
- 擴充卡：
- 您有連線到網路嗎？是/否
- 網路、版本和網路配接器：
- 程式和版本：

請參閱您的作業系統說明文件，以確定電腦啟動檔案的內容。如果電腦已連接至印表機，請列印每份檔案。否則，請在聯絡 Dell 之前，記錄每份檔案的內容。

- 錯誤訊息、嗶聲代碼或診斷故障碼：
- 問題說明和您執行過的故障排除程序：

## 與 Dell 公司聯絡

美國的客戶請撥打 800-WWW-DELL (800-999-3355)。

 **註：**如果無法連線到網際網路，您可以在購買發票、包裝單、帳單或 Dell 產品目錄中找到聯絡資訊。

Dell 提供了一些線上和電話支援與服務選項。提供的服務因國家/地區和產品而異，某些服務可能未在您所在的地區提供。若因銷售、技術支援或客戶服務問題要與 Dell 公司聯絡，請：

1. 訪問 **support.dell.com**。
2. 在網頁底部的 **Choose A Country/Region (選擇國家/地區)** 下拉式選單中確認您所在的國家或地區。
3. 按一下網頁左側的 **Contact Us (與我們聯絡)**。
4. 根據您的需要選擇適當的服務或支援連結。
5. 選擇便於您與 Dell 公司聯絡的方式。

## 尋找更多資訊和資源

### 如果您需要：

重新安裝作業系統。

執行電腦的診斷程式、重新安裝攜帶型電腦系統軟體，或更新電腦的驅動程式以及讀我檔案。

進一步瞭解您的作業系統、維護周邊裝置、RAID、網際網路、藍芽®、網路連線和電子郵件。

使用新記憶體或附加記憶體，或新硬碟機來升級您的電腦。

重新安裝或更換舊的或有故障的零件。

### 請參閱：

作業系統光碟。

**Drivers and Utilities** 光碟。

 **註：**驅動程式與說明文件更新可在 Dell™ 支援 Web 站台 [support.dell.com](http://support.dell.com) 上找到。

安裝在您的硬碟機上的《**Dell 技術指南**》。

Dell 支援 Web 站台 [support.dell.com](http://support.dell.com) 上的《**維修手冊**》

 **註：**在某些國家/地區，開啓和更換電腦的部件會使您的保固失效。拆裝電腦內部元件之前，請先查看您的保固和退貨原則。

## 如果您需要：

查看您電腦的最佳安全實踐資訊

查看保固資訊、條款與條件 (僅限於美國)、安全說明、管制資訊、人體工學資訊和最終使用者授權合約。

獲得您的服務標籤/快速服務代碼 — 您必須使用服務標籤才能在 **support.dell.com** 上識別您的電腦，或與技術支援部門聯絡。

找到驅動程式和下載。

聯絡技術支援部門並取得產品說明。

查詢您新購買產品的訂購狀態。

找到常見問題的解決方案和解答。

找到有關電腦技術變更的最新更新資訊，或為技術人員或有經驗的使用者提供的進階技術參考資料。

## 請參閱：

您電腦隨附的安全和法規文件，另請參閱管制遵循首頁

**[www.dell.com/regulatory\\_compliance](http://www.dell.com/regulatory_compliance)**。

電腦後面或底部。



Dell™ 支援 Web 站台 **[support.dell.com](http://support.dell.com)**。

# 規格

## 系統型號

Inspiron 1440

本節提供您在安裝電腦、更新電腦的驅動程式以及升級電腦時可能需要的資訊。

 **註：**提供的項目可能因地區而異。若要獲得有關電腦組態的更多資訊，請按一下**開始**  → **說明及支援**，然後選擇選項以檢視有關電腦的資訊。

## 處理器

類型	L2 快取記憶體
Intel® Celeron®	1 MB
Intel Celeron 雙核心	1 MB
Intel Pentium® 雙核心	1 MB
Intel Core™ 2 Duo 外接式匯流排頻率	2 MB/3 MB/6 MB 667 MHz、 800 MHz 和 1066 MHz



## 記憶體

記憶體模組連接器	兩個內部可抽換式 SO-DIMM 插槽
可能的記憶體組態	1 GB、2 GB、3 GB、 4 GB、6 GB 和 8 GB
記憶體類型	DDR2 SO-DIMM
最小記憶體	1 GB
最大記憶體	8 GB

 **註：**如需升級記憶體的說明，請參閱 Dell 支援 Web 站台 [support.dell.com](http://support.dell.com) 上的《維修手冊》。

## ExpressCard

連接器	一個 34 mm ExpressCard 插槽
連接器大小	26 插腳

## 電腦資訊

系統晶片組	Intel GM45 (UMA) Intel GM45 (分離式)
圖形卡	ATI Mobility Radeon HD4330
圖形卡記憶體	256 MB GFX/512 MB GFX
圖形匯流排	內建

## 通訊

數據機 (可選)	外接式 V.92 56K USB 數據機
網路配接器	板載 10/100 乙太網 路 LAN
無線	內建 WLAN 和藍芽® 無線支援

## 音效

音效類型	雙聲道高傳真音效 (Azalia)
音效控制器	IDT 92HD81
立體聲轉換	24 位元 (類比至數位和數位至類比)
內建介面	Intel 高傳真音效
喇叭	兩個 4 歐姆喇叭
音量控制項	程式選單、鍵盤熱鍵

## 連接埠和連接器

音效	一個麥克風連接器、立體聲耳機/喇叭連接器、配備相機模組的數位 MIC (可選)
迷你卡	一個半長迷你卡插槽
網路配接器	RJ45 連接埠

## 連接埠和連接器

USB	三個 4 插腳 USB 2.0 相容連接器
影像	15 孔連接器

## 顯示幕

類型 (TrueLife)	14.0 吋 (HD) WLED 14.0 吋 (HD+) WLED
---------------	---------------------------------------

### 尺寸：

高度	173.95 mm (6.85 吋)
寬度	309.40 mm (12.2 吋)
對角線	355.60 mm (14.0 吋)
操作角度	0° (闔上) 到 140°

**顯示幕****檢視角度：**

水平	±40° (HD) ±60° (HD+)
垂直	+15/-30° (HD) ±50° (HD+)
像素間距	0.2265 mm (HD) 0.1935 mm (HD+)
耗電量 (背光面板) (典型)	4.8 W (最大) (HD) 5.5 W (最大) (HD+)

**相機 (可選)**

像素	1.3 百萬像素
影像解析度	320 x 240 ~ 1280 x 1024 (640 x 480 時為 30 fps)
對角線檢視角度	66°

**觸控墊**

X/Y 位置解析度 (圖形表模式)	240 cpi
----------------------	---------

**大小：**

寬度	81.0 mm (3.20 吋) 感應器作用區
高度	42.0 mm (1.65 吋) 矩形

## 規格

### 鍵盤

---

按鍵數	86 (美國和加拿大) ; 87 (歐洲) ; 90 (日本)
配置	QWERTY/AZERTY/Kanji

### 電池

---

類型	4 芯鋰離子電池 6 芯鋰離子電池 9 芯鋰離子電池
厚度	48.45 mm (1.91 吋)
高度	20.15 mm (0.79 吋)(4/6 芯) 40.05 mm (1.58 吋)(9 芯)
寬度	205.22 mm (8.08 吋)(4/6 芯) 276.95 (10.90 吋)(9 芯)
重量	0.26 kg (0.57 lb) (4 芯) 0.35 kg (0.77 lb) (6 芯) 0.52 kg (1.15 lb) (9 芯)

### 交流電變壓器

---

輸入電壓	100 至 240 VAC
輸入電流 (最大)	1.5/1.6 A
輸入頻率	50 至 60 Hz
輸出功率	65 W 或 90 W
輸出電流	3.34 A (65 W) ; 4.62 A (90 W)
額定輸出電壓	19.5 +/-1.0 VDC

## 交流電變壓器

---

尺寸：

65 W

高度 29.0 mm (1.14 吋)

寬度 46.5 mm (1.83 吋)

厚度 107 mm (4.21 吋)

重量 (包括纜線) 0.250 kg (0.55 lb)

65 W (E 系列)

高度 16.0 mm (0.67 吋)

寬度 66.0 mm (2.60 吋)

厚度 127.0 mm (5.00 吋)

重量 (包括纜線) 0.265 kg (0.58 lb)

## 交流電變壓器

---

90 W

高度 16.0 mm (0.67 吋)

寬度 70.0 mm (2.76 吋)

厚度 147.0 mm (5.79 吋)

重量 (包括纜線) 0.350 kg (0.77 lb)

90 W (D 系列)

高度 34.2 mm (1.35 吋)

寬度 60.8 mm (2.40 吋)

厚度 169.5 mm (6.68 吋)

重量 (包括纜線) 0.460 kg (1.01 lb)

## 實體參數

---

高度	25.4 至 38.9 mm(1.0 至 1.5 吋)
寬度	339 mm (13.35 吋)
厚度	238 mm (9.37 吋)
重量 (包括 4 芯電池)	2.3 kg (5.07 lb)
重量 (包括 6 芯電池)	2.4 kg (5.29 lb)

## 電腦環境

---

### 溫度範圍：

作業時	0° 至 35°C(32° 至 95°F)
存放時	-40° 至 65°C(-40° 至 149°F)

## 電腦環境

---

### 相對濕度 (最大)：

作業時	10% 至 90% (非冷凝)
存放時	5% 至 95% (非冷凝)

### 最大震動 (使用模擬使用者環境的隨機震動頻譜)：

作業時	0.66 GRMS
存放時	1.30 GRMS

### 最大撞擊 (在硬碟機位於磁頭位置和 2 ms 半正弦波脈衝的情況下測量)：

作業時	110 G
存放時	163 G
空氣中懸浮污染物級別	G2 或更低，按照 ISA-S71.04-1985 的定義

# 索引

## 英文

Dell Factory Image Restore **41**

Dell Support Center **35**

Dell 技術指南

    獲得更多資訊 **52**

Dell 支援 Web 站台 **53**

FTP 登入，匿名 **48**

ISP

    網際網路服務供應商 **10**

Windows Vista® **9**

    安裝 **9**

    重新安裝 **45**

    程式相容性精靈 **34**

Windows，重新安裝 **41**

## 四畫

支援電子郵件位址 **48**

支援網站

    世界各地 **47**

## 六畫

自訂

    您的能源設定 **28**

交流電變壓器

    大小和重量 **59**

安裝，開始操作之前 **5**

有線網路

    網路纜線，連接 **7**

## 七畫

技術支援 46

系統重新安裝選項 41

系統訊息 36

系統還原 41

## 八畫

空氣流通, 允許 5

## 九畫

客戶服務 47

重新安裝 Windows 41

訂購狀態 48

## 十畫

通風, 確保 5

能源

節省 28

連線

到網際網路 10

記憶體支援 55

記憶體問題

解決 32

## 十一畫

產品

資訊和購買 49

規格 54

處理器 54

問題, 解決 30

軟體功能 28

軟體問題 33



## 十二畫

備份

    建立 29

尋找更多資訊 52

診斷核對清單 50

硬體問題

    診斷 38

硬體疑難排解 38

## 十三畫

電子郵件位址

    獲得技術支援 48

解決問題 30

節省能源 28

資料，備份 29

電腦，安裝 5

電源板，使用 6

電源問題，解決 31

資源，尋找更多 52

損壞，避免 5

## 十四畫

說明

    取得協助和支援 46

網路速度

    測試 30

網路連線

    修復 30

網際網路連線 10

## 十六畫

還原出廠影像 43

## 十七畫

擴充匯流排 55

聯絡 Dell 49

索引

## 二十畫以上

驅動程式與下載 53



中國印製  
以再造紙印製

[www.dell.com](http://www.dell.com) | [support.dell.com](http://support.dell.com)



0N413NA00



馬來西亞印製

[www.dell.com](http://www.dell.com) | [support.dell.com](http://support.dell.com)



0N413NA00