

Användarhandbok för Dell™ 4210X Projektor

Din Dell-projektor

[Paketets innehåll](#)
[Om projektorn](#)
[Baksidesvy](#)

Ansluta projektorn

[Ansluta en dator](#)
[Ansluta en DVD-spelare](#)
[Ansluta till ett lokalt nätverk](#)

Använda projektorn

[Slå på projektorn](#)
[Stänga av projektorn](#)
[Justering av projicerad bild](#)
[Justering av projektorns zoom och fokus](#)
[Justering av projicerad bildstorlek](#)
[Använda kontrollpanelen](#)
[Använda fjärrkontrollen](#)
[Använda OSD-menyn](#)

Felsökning

[Felsökning av din projektor](#)
[Ledande signaler](#)
[Byte av lampa](#)

Bilaga

[Specifikationer](#)
[Kompatibilitetslägen](#)
[Kontakta Dell](#)
[Ordlista](#)

Anteckningar, meddelanden, och varningar



ANMÄRKNING: EN ANTECKNING anger viktig information som hjälper dig att bättre använda din projektor.



MEDDELANDE: ETT MEDDELANDE anger en eventuell fara för hårdvaran eller förlust av data och talar om för dig hur du undviker problemet.



VARNINGAR: EN VARNING anger risk för materiella skador, personskador eller död.

Informationen i detta dokument kan ändras utan varsel.
© 2008 Dell Inc. Alla rättigheter förbehållna.

Det är strängt förbjudet att reproducera detta material på något som helst sätt utan skriftlig tillåtelse från Dell Inc..

Varumärken som används i denna text: *Dell* och *DELL*-logon är varumärken tillhörande Dell Inc.; *DLP* och *DLP*-logon är varumärken tillhörande TEXAS INSTRUMENTS INCORPORATED; *Microsoft* och *Windows* är antingen registrerade varumärken eller varumärken tillhörande Microsoft Corporation i Förenta staterna och/eller andra länder.

Övriga varumärken kan användas i detta dokument som en hänvisning till antingen de entiteter som har upphovsrätten till dessa namn eller deras produkter. Dell Inc. fransäger sig äganderätt vad gäller varumärken och varunamn utöver sitt eget.

Modell 4210X

December 2008 Rev. A00

[Stilla tillbaka till innehåll](#)

Din Dell-projektor

Användarhandbok för Dell™ 4210X Projektor

- [Paketets innehåll](#)
- [Om projektorn](#)

Paketets innehåll

Projektorn levereras med de tillbehör som visas nedan. Kontrollera att du har alla föremål och Dell™ kontakta Dell om något saknas.



-
1. Nätkabel
 2. 1,8m VGA-kabel (VGA till VGA)
 3. Bärväska
 4. Fjärrkontroll
 5. Användarhandbok och dokumentations-CD
 6. AAA-batterier (2)
-

Om projektorn

Vy ovanifrån

Undersida

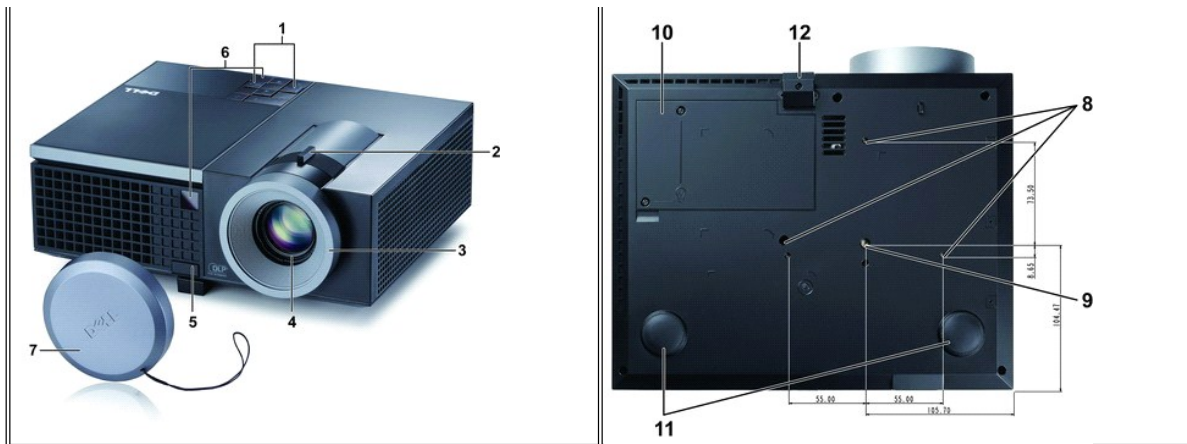

-
- 1 Kontrollpanel
 - 2 Zoomtabb
 - 3 Fokusring
 - 4 Objektiv
 - 5 Hissknapp för höjdjusteringar
 - 6 IR-mottagare
 - 7 Objektivlock
 - 8 Monteringshål för takmontering: Skruvhål M3 x 6,5mm djup.
Rekommenderad vridkraft <8kgf-cm
 - 9 Monteringshål för stativ: Sätt i mutter 1/4"*20 UNC
 - 10 Lamphölje
 - 11 Lutningsjusteringshjul
 - 12 hissfoot
-

⚠ VARNINGAR: Säkerhetsinstruktioner

1. **Använd inte projektorn i närheten av värmealstrande utrustning.**
2. **Använd inte projektorn i mycket dammiga miljöer. Damm kan försaka felfunktion och få projektorn att automatiskt stängas av.**
3. **Kontrollera att projektorn monteras på välventilerad plats.**
4. **Blockera inte projektorns ventilationsuttag och öppningar.**
5. **Kontrollera att projektorn används i temperaturområdet 5°C till 35°C.**
6. **Försök inte att vidröra ventileringsuttaget eftersom det kan bli mycket varmt när projektorn har startats eller omedelbart efter det att den stängts av.**
7. **Titta inte direkt in i objektivet när projektorn är på eftersom det kan skada ögonen.**
8. **Placera inga föremål nära eller framför projektorn och täck inte över objektivet när projektorn är på eftersom värmen kan få föremålet att smälta eller börja brinna.**

📌 ANMÄRKNING:

- 1 Försök inte underhålla produkten själv. Den bör installeras av en kvalificerad tekniker.
 - 1 Rekommenderad takmonteringsatts (P/N: C3505). För ytterligare information, se Dell Supports webbplats på support.dell.com.
 - 1 För ytterligare information, se *säkerhetsinformationen* som levererades tillsammans med projektorn.
-

Baksidesvy

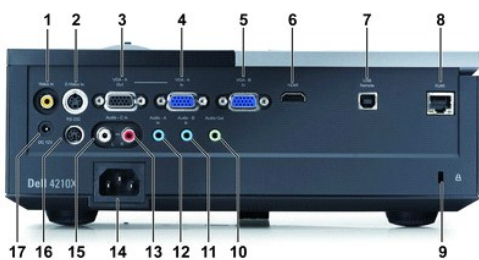

-
- 1 sammansatt videokabelkontakt

- 2 S-videokontakt
 - 3 VGA-A utgång (monitor loop-through)
 - 4 VGA-A ingång (D-sub)
 - 5 VGA-B ingång (D-sub)
 - 6 HDMI-anslutning
 - 7 USB fjärrkontakt
 - 8 RJ45-anslutning
 - 9 Plats för säkerhetskabel
 - 10 ljudutgång
 - 11 ljud-B ljudingång
 - 12 ljud-A ljudingång
 - 13 ljud-C höger kanal ljudingång
 - 14 nätkabelkontakt
 - 15 ljud-C vänster kanal ljudingång
 - 16 RS232-kontakt
 - 17 +12V DC-utgång
-

 **VARNING:** Innan någon av procedurerna i detta avsnitt inleds, följ [säkerhetsinstruktionerna](#).

[Tillbaka till innehåll](#)

[Tillbaka till innehåll](#)

Bilaga

Användarhandbok för Dell™ 4210X Projektor

- [Specifikationer](#)
- [Kompatibilitetslägen](#)
- [Kontakta Dell](#)
- [Ordlista](#)

Specifikationer

Ljusventil	0,55" XGA DMD Type X, DarkChip2™
Ljusstyrka	3500 ANSI Lumen (Max.)
Kontrastförhållande	2000:1 Typisk (Full On/Full Off)
Uniformitet	85% Typisk (Japansk standard - JBMA)
Antal bildpunkter	1024x 768 (XGA)
Visningsbar färg	16,7M färger
Färghjulshastighet	2X
Projektionslins	F-stop: F/ 2,4~2,66 Brännvidd, f=18,2~21,8 mm 1,2X manuell zoomobjektiv Projiceringskvot =1,6~1,92 vid och tele
Projektionsskärmsstorlek	30-307 tum (diagonalt)
Projektionsavstånd	3,94~32,81 ft (1,2 m-10 m)
Videokompatibilitet	Kompositvideo / S-video: NTSC (J, M, 4.43), PAL (B, D, G, H, I, M, N, Nc, 60), SECAM (B, D, G, K, K1, L) Komponentvideo via VGA och HDMI 1080i/p, 720p, 576i/p, 480i/p
Strömförsörjning	Universell AC90-264 50/60 Hz med PFC-ingång Normalläge 360W ± 10% @ 110Vac (endast nätverk) EKO-läge 320W ± 10% @ 110Vac (endast nätverk)
Strömförbrukning	Strömsparläge <23W (nätverk på, lägsta fläkthastighet) Standby-läge 1,65W ± 10% @ 110Vac (nätverk på) < 1W (nätverk av)
Ljud	2 högtalare x 5watt RMS
Bullernivå	35 dB(A) Normal-läge, 32 dB(A) Ecoläge
Vikt	6,35 lbs (2,88 kg)
Mått (B x D x H)	11,26 x 4,33 x 9,76 inches (286 x 110 x 247,8 mm)



Miljöbetingade	Driftstemperatur: 5°C - 35°C (41°F- 95°F) Luftfuktighet: 80% maximum Förvaringstemperatur 0°C till 60°C (32°F till 140°F) Luftfuktighet: 90% maximum Transporttemperatur: -20°C till 60°C (-4°F till 140°F) Luftfuktighet: 90% maximum
I/U-anlutare	Ström: Ett likströmsuttag (3 stift - C14-genomföring) VGA ingång Två 15-stifts D-subkontakter (blå), VGA-A och VGA-B, för analoga RGB/komponentingångssignaler. VGA-utgång: En 15-stifts D-subkontakt (svart) för VGA-A loop through. S-videoingång En standard 4-stifts min-DIN S-videokontakt för Y/C-signal. Kompositvideoingång Ett gult RCA-jack för CVBS-signal. HDMI-ingång: En HDMI-anslutning som stöder HDMI 1.3. Uppfyller HDCP Analog ljudingång: Två 3,5mm stereo minihörlursuttag (blå) och ett par RCA-anslutningar (röd/vit).

	Variabel ljudutgång: Ett 3,5mm stereo minihörlursuttag (grönt). USB-port: en USB-slav för fjärrstöd. RS232-port: en mini-DIN 6-stifts för RS232-kommunikation. RJ45-kabel En RJ45-anlutning för kontroll av projektor eller genom nätverk. 12V utmatning: En 12V DC / 200mA max. reläutmatning för drift av automatisk skärm.
Lampa	Philips 280W lampa som kan bytas ut av användaren (upp till 2500 timmar i eco-läge)

Anmärkning: Lampans brinntidsmärkning för projektorer är endast ett mått på ljusstyrkans förfall och inte en specifikation för den tid det tar för lampan att gå sönder och sluta avge ljus. Lampans brinntid definieras som den tid det tar för mer än 50 % av stickprovspopulationen att få ljusstyrkan minskad med ungefär 50 % av lumenmärkningen för den specifika lampan. Lampans brinntidsmärkning garanteras inte på något sätt. Faktisk drifttid för en projektorlampa varierar beroende på driftmiljö och användningsmönster. Användning i stressituationer, t.ex. dammiga miljöer, höga temperaturer, många timmar varje dag eller plötsliga avstängningar kommer troligen att resultera i att lampans drifttid förkortas eller att den går sönder.

RS232-stifttilldelning

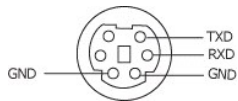

RS232-protokoll

1. Kommunikationsinställningar

Anslutningsinställningar	Värde
Baudomfång:	19200
Databitar:	8
Paritet	Ingen
Stoppbitar	1

1. Kommandotyper

För att få fram OSD-menyn och justera inställningarna.

1. Kontrollkommando Syntax (från PC till projektor)

[H][AC][SoP][CRC][ID][SoM][COMMAND]

1. Exempel: Slå PÅ-kommando (Skicka låg byte först)

--> 0xBE, 0xEF, 0x10, 0x05, 0x00, 0xC6, 0xFF, 0x11, 0x11, 0x01, 0x00, 0x01

1. Kontrollkommandolista

Se den senaste RS232-koden genom att gå till Dell:s support sida: support.dell.com.

Kompabilitetslägen (Analog/Digital)

Upplösning	Uppdateringsfrekvens (Hz)	H-synk-frekvens(KHz)	Pixellocka (MHz)
640X350	70.087	31.469	25.175
640X480	59.940	31.469	25.175
640X480 p60	59.940	31.469	25.175
720X480 p60	59.940	31.469	27.000
720X576 p50	50.000	31.250	27.000
720X400	70.087	31.469	28.322
640X480	75.000	37.500	31.500
848X480	60.000	31.020	33.750
640X480	85.008	43.269	36.000
800X600	60.317	37.879	40.000
800X600	75.000	46.875	49.500
800X600	85.061	53.674	56.250
1024X768	60.004	48.363	65.000
1280X720 p50	50.000	37.500	74.250
1280X720 p60	60.000	45.000	74.250
1920X1080 i50	50.000	28.125	74.250
1920X1080 i60	60.000	33.750	74.250
1280X720	59.855	44.772	74.500
1024X768	75.029	60.023	78.750
1280X800	59.810	49.702	83.500
1366X768	59.790	47.712	85.500
1360X768	60.015	47.712	85.500
1024X768	84.997	68.677	94.500
1440X900	59.887	55.935	106.500
1152X864	75.000	67.500	108.000
1280X960	60.000	60.000	108.000
1280X1024	60.020	63.981	108.000

1152X864	85.000	77.095	119.651
1400X1050	59.978	65.317	121.750
1280X800	84.880	71.554	122.500
1280X1024	75.025	79.976	135.000
1440X900	74.984	70.635	136.750
1680X1050	59.954	65.290	146.250
1280X960	85.002	85.938	148.500
1920X1080	60.000	67.500	148.500
1400X1050	74.867	82.278	156.000
1280X1024	85.024	91.146	157.000
1440X900	84.842	80.430	157.000
1600X1200	60.000	75.000	162.000

Kontakta Dell

Kunder i USA, ring 800-WWW-DELL (800-999-3355).

 Anmärkning: Om aktiv internetanslutning saknas, finner du kontaktinformation på inköpskvittot, packsedeln, räkningen eller i en Dell-katalog.

Dell™ erbjuder flera online- och telefonbaserade supportalternativ. Tillgänglighet beror på land och produkt, och vissa tjänster kanske inte erbjuds i ditt område. Kontakta Dell för försäljnings-, teknisk support- eller kundtjänstfrågor:

1. Besök support.dell.com.
2. Kontrollera land eller region i **Välj land/region**-rullmenyn längst ned på sidan.
3. Klicka på **Kontakta oss** till vänster på sidan.
4. Välj lämplig tjänst- eller supportlänk efter behov.
5. Välj den metod för att kontakta Dell som passar bäst.

Ordlista

ANSI lumen	En standard för mätning av ljusstyrka. Det beräknas genom att dela upp en kvadratmeter bild i nio lika stora rektanglar, mäta luxvärdet (ljusstyrkan) i mitten av varje rektangel och beräkna genomsnittsvärdet för de nio punkterna.
Bildkvot	Den populäraste bildproportionen är 4:3 (4 genom 3). Tidiga TV- och databildsformat har bildproportionen 4:3, vilket innebär att bildens bredd är 4/3 gånger höjden.
Ljusstyrka	Mängden ljus som avges från en display eller projektdisplay eller projektsenhet. Projektorns ljusstyrka mäts med ANSI lumens.
Färgtemperatur	Återgivning av vitt ljus. Lägre färgtemperatur antyder varmare (mer gult/rött) ljus medan högre färgtemperatur antyder ett svalare (mer blått) ljus. Standardenheten för färgtemperatur är Kelvin (K).
Komponentvideo	En metod för att leverera kvalitetsvideo i ett format som innehåller luminanssignalen och två separata krominanssignaler definierade som Y'Pb'Pr' för analoga komponenter och Y'Cb'Cr' för digitala komponenter. Komponentvideo finns på dvd-spelare.
Kompositvideo	En videosignal som kombinerar luma (ljusstyrka), chroma (färg), färgsynsignal (färgpreferens) och synk (horisontala och vertikala synkroniserings signaler) till en signal vågform över ett enda tråddar. Det finns tre format, nämligen NTSC, PAL och SECAM.
Komprimerad upplösning	Om ingångsbilderna har högre upplösning än den projektorns upplösning skaleras bilden tills den passar projektorns egen upplösning. Kompression i digitala enheter innebär att en del bildinnehåll förloras.
Kontrastförhållande	Andel ljusa och mörka värden i en bild, eller förhållandet mellan maximala och minimala värden. Det finns två metoder som används av projektdesignindustrin för mätning av förhållandet: <ol style="list-style-type: none"> 1. <i>Full On/Off</i> - mäter förhållandet ljusutmatning för en helt vit bild (full on), och ljusutmatningen för en helt svart (full off) bild. 2. <i>ANSI</i> - mäter ett mönster på 16 omväxlande svarta och vita rektanglar. Den genomsnittliga ljusutmatningen från de vita rektanglarna delas med den genomsnittliga ljusutmatningen från de svarta rektanglarna för fastställning av <i>ANSI</i> kontrastförhållandet. <i>Full On/Off</i> kontrasten är alltid högre än <i>ANSI</i> kontrasten för samma projektor.
dB	decibel - En enhet som används för att uttrycka den relativa skillnaden i ström eller intensitet, vanligen mellan två akustiska eller elektriska signaler, och motsvarar tio gånger den enkla logaritmen av förhållandet mellan två nivåer.
Diagonal skärm	En metod för mätning av storleken av en skärm eller en projicerad bild. Den mäter från ett hörn till motsatt hörn. En 9FT hög, 12FT bred skärm har en diagonal på 15FT. Detta dokument antar att de diagonala måtten är för en traditionell bildproportion på 4:3 enligt ovanstående exempel.

DHCP	Dynamic Host Configuration Protocol — Ett nätverksprotokoll som gör det möjligt för en server att automatiskt tilldela en TCP/IP-adress till en enhet.
DLP®	Digital Light Processing™ — Reflekterande displayteknologi som utvecklats av Texas Instruments, med små manipulerade speglar. Ljus passerar genom ett färgfilter och skickas till DLP speglar som arrangerar RGB färgerna i en bild som projiceras på en skärm, även känt som DMD.
DMD	Digital Mikrospegelenhet — Varje DMD består av tusentals lutande, mikroskopiska aluminiumspeglar som monterats på en dold elektromagnet.
DNS	Domännamnssystem — En internettjänst som översätter domännamn till IP-adresser.
Brännvidd	Avståndet från linsens yta till dess brännpunkt.
Frekvens	Repetitions hastigheten i cykler per sekund elektriska signaler. Mäts i Hz (Hertz).
HDCP	High-Bandwidth Digital-Content Protection — En specifikation som utvecklats av Intel™ Corporation för att skydda digital underhållning över digitala gränssnitt, t.ex. DVI och HDMI.
HDMI	High-Definition Multimedia Interface — HDMI överför både okomprimerad högdefinitionsvideo, digitalt ljud och enhetens kontrolldata i en enda anslutning.
Hz (Hertz)	Frekvensenhet.
Keystone korrigerig	Anordning som korrigerar en förvriden bild (vanligen bred översida, smal undersida) för projicerad bild som orsakats av en felaktig projiceringsvinkel.
Maximalt avstånd	Avståndet från en skärmprojektor kan vara att projicera en bild som går att använda (tillräckligt ljus) i ett helt mörklagt rum.
Maximal bildstorlek	Den största bilden en projektor kan projicera i ett mörklagt rum. Detta begränsas vanligen av den optiska brännpunkten.
Minimumavstånd	Den närmaste position som en projektor kan fokusera en bild på en skärm.
NTSC	National Television Standards Committee. Nordamerikansk standard för video och utsändning med ett videoförmat på 525 linjer vid 30 rutor per sekund.
PAL	Phase Alternating Line. En europeisk sändningsstandard för video och utsändningar med ett videoförmat på 625 linjer vid 25 rutor per sekund.
Omvänd bild	En funktion som gör att du kan vända bilden horisontalt. Vid användning i normal framåtriktad projektmiljö visas text, bilder osv spegelvänt. Omvänd bild används vid bakprojektion.
RGB	Röd, grön, blå — används vanligen för att beskriva en skärm som kräver separata signaler för var och en av de tre färgerna.
S-video	En videoöverföringsstandard som använder en 4-pin mini-DIN anslutning för att skicka videoinformation på tvåsignalkablar som kallas ljusstyrka (Y) och krominans (färg, C). S-Video kallas även för Y/C.
SECAM	En fransk internationell sändningsstandard för video och utsändningar nära besläktad med PAL men med en annorlunda metod för sändning av färginformation.
SVGA	Super placering av videografik — 800 x 600 bildpunkter.
SXGA	Super Ultra placering av grafik — 1280 x 1024 bildpunkter.
UXGA	Ultra utökad placering av grafik — 1600 x 1200 bildpunkter.
VGA	Placering av videografik — 640 x 480 bildpunkter.
XGA	Utökad placering av grafik - 1024 x 768 bildpunkter.
Zoomlins	Lins med en variabel brännvidd som gör att operatören kan zooma in eller ut och göra bilden mindre eller större.
Zoomlinsförhållande	Förhållandet mellan den minsta och den största bild ett objektiv kan projicera från ett fast avstånd. Ett zoomobjektivförhållande på 1.4:1 innebär t.ex. att en tiofots bild utan zoom skulle bli en fjortiofots bild med full zoom.

[Tillbaka till innehåll](#)

[Tillbaka till innehåll](#)

Ansluta projektorn

Användarhandbok för Dell™ 4210X Projektor

- [Ansluta en dator](#)
 - [Ansluta en DVD-spejare](#)
 - [Ansluta till ett lokalt nätverk](#)
-

Ansluta en dator

Ansluta en dator med en VGA-kabel



-
1. nätkabel
 2. VGA till VGA-kabel
 3. USB-A till USB-B-kabel
-

ANMÄRKNING: USB-kabeln medföljer inte projektorn.

ANMÄRKNING: USB-kabeln måste vara ansluten för att funktionerna Nästa sida och Föregående sida på fjärrkontrollen skall fungera.

Loopthrough-anslutning av bildskärmen med hjälp av VGA-kablar



1. nätkabel
2. VGA till VGA-kabel

ANMÄRKNING: Endast en VGA-kabel medföljer din projektor. En extra VGA-kabel kan inköpas på Dells webbplats på dell.com.

Ansluta en dator med en RS232-kabel



1. nätkabel
2. RS232-kabel

ANMÄRKNING: RS232-kabeln medföljer inte projektorn. Rådgor med en professionell installatör angående kabeln och RS232 fjärrkontrollprogram.

Ansluta en DVD-spelare

Ansluta en DVD-spelare med en S-videokabel



- 1 nätkabel
- 2 S-videokabel

ANMÄRKNING: S-videokabeln medföljer inte projektorn. En S-video förlängningskabel (50ft/100ft) kan inköpas på Dells hemsida på dell.com.

Ansluta en DVD-spelare med en komposittkabel

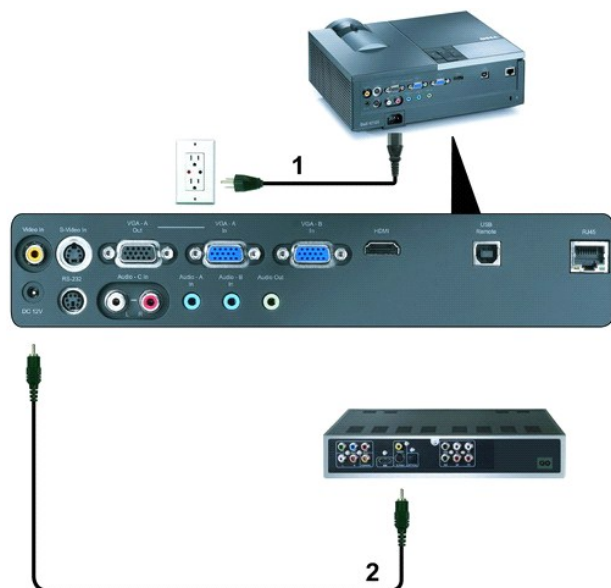

- 1 nätkabel
- 2 Sammansatt videokabel

ANMÄRKNING: Den sammansatta videokabeln medföljer inte projektorn. En sammansatt videoförlängningskabel (50ft/100ft) kan inköpas på Dells hemsida på dell.com.

Ansluta dvd-spelare med sammansatt videokabel

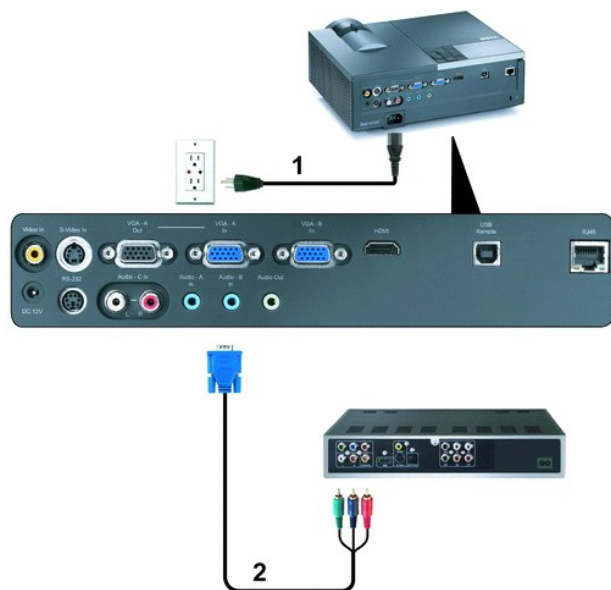

1 nätkabel

2 VGA till komponentvideokabel

ANMÄRKNING: VGA till komponentvideokabel medföljer inte projektorn. En VGA till komponentvideoförlängningskabel (50ft/100ft) kan inköpas på Dells hemsida på dell.com.

Ansluta en DVD-spelare med en HDMI-kabel

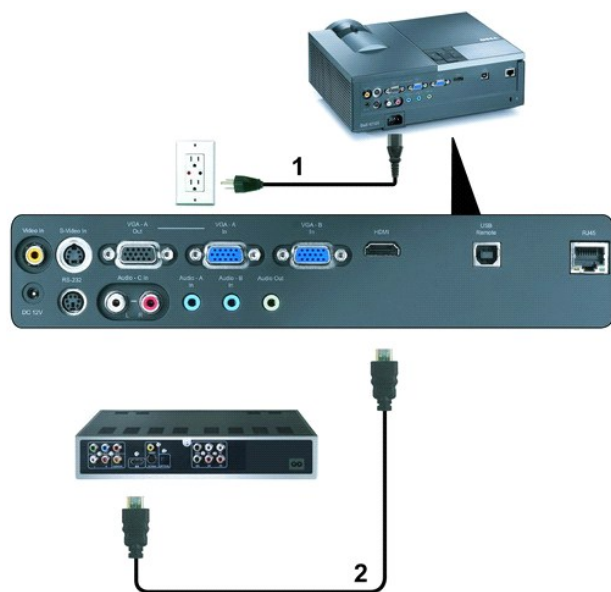

1 nätkabel

2 HDMI-kabel

ANMÄRKNING: HDMI-kabeln medföljer inte projektorn.

Ansluta till ett lokalt nätverk

Kontrollera en projektor som är ansluten till ett nätverk med en RJ45-kabel.

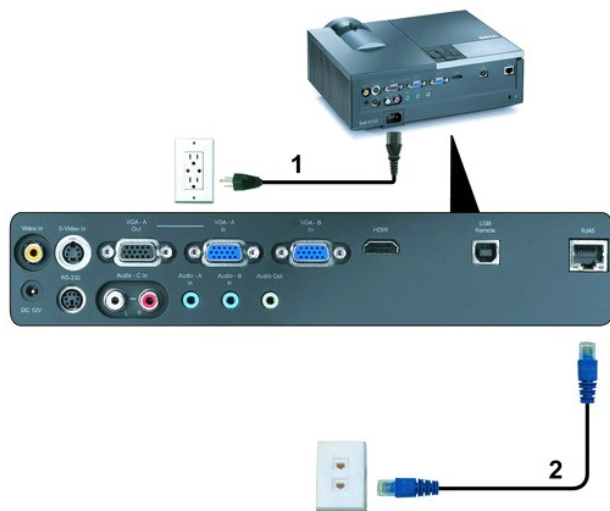

Lokalt nätverk (LAN)

-
- 1 nätkabel
 - 2 RJ45-kabel
-

ANMÄRKNING: RJ45-kabeln medföljer inte projektorn.

alternativ för professionell installation Installation för Driving Automatic Screen

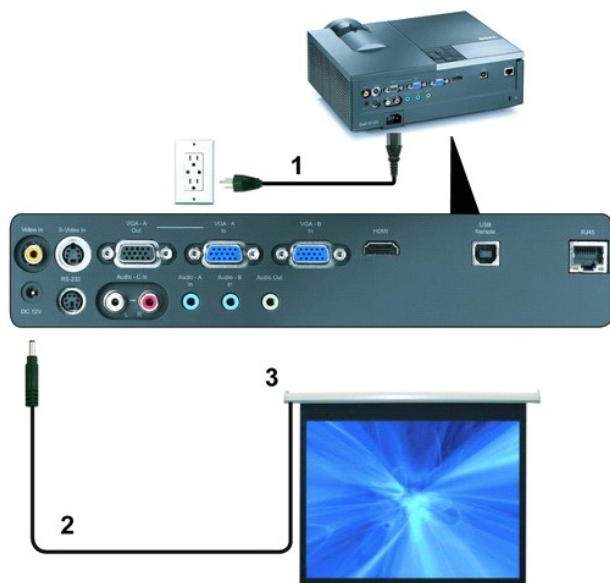

-
- 1 nätkabel
 - 2 12V likströmskontakt
 - 3 Automatisk skärm
-

ANMÄRKNING: Använd en 12V likströmskontakt med en dimension på 1.7 mm (ID) x 4.00 mm (OD) x 9.5 mm (axelledning) för att koppla den automatiska skärmen till projektorn.

12V likströmskontakt



Ansluta en kommersiell RS232 kontrollbox

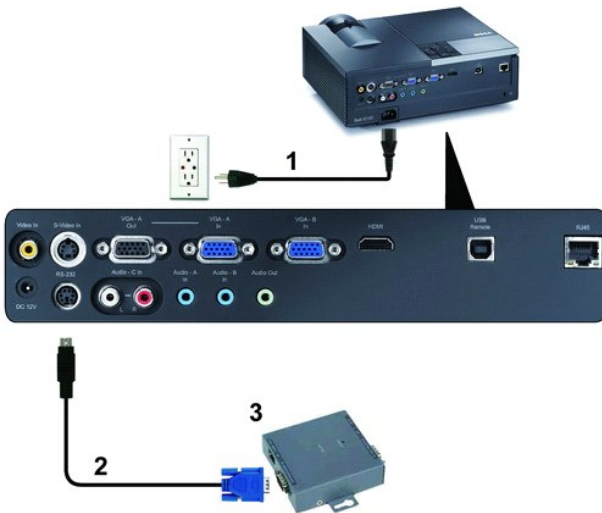

-
- 1 nätkabel
 - 2 RS232-kabel
 - 3 Kommersiell RS232 kontrollbox
-

ANMÄRKNING: RS232-kabeln medföljer inte projektorn. Rådgör med en professionell tekniker vid införskaffande av kabeln.

[Tillbaka till innehåll](#)







Felsökning

Användarhandbok för Dell 4210X Projektor

- [Felsökning av din projektor](#)
- [Ledande signaler](#)
- [Byte av lampa](#)

Felsökning av din projektor

Om du upplever problem med din projektor, se följande felsökningstips. Om problemet kvarstår, kontakta Dell™. (Se [kontakta Dell](#)).

Problem	Möjlig lösning
Ingen bild visas på skärmen	 <ol style="list-style-type: none">Kontrollera att linsskyddet är avlägsnat och att projektorn är påslagen.Se till att INGÅNGSVAL är korrekt inställt i bildskärmsmenyn.Kontrollera att den externa grafikporten är aktiverad. Om du använder en bärbar Dell dator, tryck   (Fn+F8). För övriga datorer, se din tillhörande dokumentation. Datorns utgångssignal uppfyller inte industristandarder. Om detta skulle inträffa, uppgradera datorns videodrivrutin. För Dell-dator, se support.dell.comKontrollera att alla kablar är säkert anslutna. Se Ansluta projektorn.Kontrollera att anslutarnas stift inte är böjda eller trasiga.Kontrollera att lampan är korrekt installerad (se Byte av lampa).Använd Testmönster i Övriga-menyn. Kontrollera att färgerna i testmönstret är korrekta.
Ingångskälla saknas. Kan inte koppla om till viss ingångskälla.	Gå till Avancerad aktivering/inaktivering av källor och se till att berörd ingångskälla är aktiverad.
Del av, flimrande eller felaktigt visad bild	<ol style="list-style-type: none">Tryck på knappen Autojustering på fjärrkontrollen eller kontrollpanelen.Om du använder en Dell™ bärbar dator, ställ in datorns upplösning på XGA (1024 x 768):<ol style="list-style-type: none">Högerklicka på den oanvända delen av ditt Microsoft® Windows® skrivbord, klicka Egenskaper och välj sedan fliken inställningar.Kontrollera att inställningen är 1024 x 768 bildpunkter för den externa bildskärmsporten.Tryck   (Fn+F8). <p>Om du upplever svårigheter med att byta upplösning eller om din skärm fryser, starta om all utrustning och projektorn.</p> <p>Om du använder en bärbar Dell™ dator, se din dokumentation. Datorns utgångssignal uppfyller kanske inte industristandarder. Om detta skulle inträffa, uppgradera datorns videodrivrutin. För Dell-dator, se support.dell.com.</p>
Skärmen visar inte din presentation	Om du använder en bärbar dator, tryck   (Fn+F8).
Bilden är ostadig eller flimrande	Justera spårningen i bildskärmsmenyns undermeny Visa (endast i PC-läge).
Bilden har ett vertikalt blinkande fält	Justera spårningen i bildskärmsmenyns undermeny Visa (endast i PC-läge).
Bildfärgerna är felaktiga	<ol style="list-style-type: none">Om displayen tar emot fel signal från grafikkortet, ställ in signaltypen till RGB i OSD Visa-filken.Använd Testmönster i Övriga-menyn. Kontrollera att färgerna i testmönstret är korrekta.
Bilden är inte i fokus	<ol style="list-style-type: none">Justera fokuseringen på projektorlinsen.Kontrollera att projektorlinsen är inom korrekt avstånd från projektorn. (120,09 cm [1,2 m] till 1 000,05 cm [10 m]).
Bilden är utsträckt vid visning av en 16:9 DVD	Projektorn upptäcker ingångssignalens format automatiskt. Den bibehåller den projicerade bildens bildproportioner enligt ingångssignalens format vid ursprunglig standardinställning. Om bilden fortfarande är utsträckt, justera bildförhållandet i menyn Inställningar i bildskärmsmenyn.
Bilden är spegelvänd	Välj Inställningar från OSD:n och justera projektorläget.
Lampan är utbränd eller avger ett smällande ljud	Då lampan når slutet av sin livscykel, kan den brännas ut och avge ett högt smällande ljud. Om detta inträffar kommer inte projektorn att kunna slås på igen. För att byta ut lampan, se Byte av lampa .
LAMPAlyser fast gult	Om LAMPA lyser med ett fast gult sken, byt ut lampan.
LAMPA blinkar gult	Om LAMPA blinkar gult kan lampmodulens anslutning vara störd. Kontrollera lampmodulen och se till att den är ordentligt installerad. Om LAMPA och Ström blinkar gult fungerar inte lampans drivenhet och projektorn kommer automatiskt att stängas av. Om LAMPA och TEMP blinkar gult och Ström lyser stadigt blått har färghjuluet gått sönder och projektorn kommer att stängas av automatiskt. Stäng av skyddsåläget genom att hålla ned STRÖM -knappen i tio sekunder.
TEMP lyser stabilt gult	Projektorn är överhettad. Displayen stängs automatiskt av. Sätt på displayen igen då projektorn svalnat. Om problemet kvarstår, kontakta Dell™.
TEMP blinkar gult	En projektorfläkt har gått sönder och projektorn kommer automatiskt att stängas av. Försök att återställa projektorläget genom att hålla ned STRÖM -knappen i tio sekunder. Vänta i ungefär fem minuter och försök sedan att starta projektorn igen. Om problemet kvarstår, kontakta Dell™.
OSD:n visas inte på skärmen	Försök att trycka på knappen Meny i 15 sekunder för att låsa upp OSD:n. Kontrollera Menylåset .
Fjärrkontrollen fungerar inte som den ska eller endast inom ett begränsat område	Batteriet kan vara svagt. Kontrollera om laserstrålen som utgår från fjärrkontrollen är för svag. Är den det, sätt i två nya AAA batterier.

Ledande signaler

Projektorns status	Beskrivning	Kontrollknappar			Indikator	
		Ström	Meny	Övriga	TEMP (Gul)	LAMPA (Gul)
Standby-läge	Projektorn i standby-läge. Redo att slå på strömmen	BLÅ snabbt blinkande	AV	AV	AV	AV
Uppvärmningsläge	Det tar en stund för projektorn att värmas upp och startas.	BLÅ	BLÅ	BLÅ	AV	AV
Lampan på	Projektorn i normalläge redo att visa en bild. Anmärkning: OSD-menyn är inte öppnad.	BLÅ	BLÅ	AV	AV	AV
Avkylningsläge	Projektorn kyls ned före avstängning.	BLÅ	AV	AV	AV	AV
Strömsparläge	Strömsparläge har aktiverats. Projektorn försätts automatiskt i standby-läge om ingångssignal inte upptäcks på två timmar.	GUL snabbt blinkande	AV	AV	AV	AV
Avkylning före strömsparläge.	Projektorn behöver en minut för att kylas av innan den försätts i strömsparläge.	GUL	AV	AV	AV	AV
Projektorn är överhettad	Luftventilerna kan vara blockerade eller rumstemperaturen kan överstiga 35°C. Projektorn stängs av automatiskt. Kontrollera att luftventilerna inte är blockerade och att rumstemperaturen är inom användningsområdet. Om problemet kvarstår, kontakta Dell.	AV	AV	AV	GUL	AV
Lampan har överhettats	Lampan har överhettats. Luftventilerna kan vara blockerade. Projektorn stängs av automatiskt. Sätt på displayen igen då projektorn svalnat. Om problemet kvarstår, kontakta Dell.	BLÅ	AV	AV	GUL	AV
Lampans drivenhet har överhettats	Lampans drivenhet har överhettats. Luftventilerna kan vara blockerade. Projektorn stängs av automatiskt. Sätt på displayen igen då projektorn svalnat. Om problemet kvarstår, kontakta Dell.	GUL	AV	AV	GUL	AV
Fläkten trasig	En av fläktarna har slutat fungera. Projektorn stängs av automatiskt. Om problemet kvarstår, kontakta Dell.	AV	AV	AV	GUL snabbt blinkande	AV
Lampans drivenhet trasig	Lampans drivenhet har slutat fungera. Projektorn stängs av automatiskt. Dra ur nätkabeln efter tre minuter och slå sedan på displayen igen. Om problemet kvarstår, kontakta Dell.	GUL snabbt blinkande	AV	AV	AV	GUL snabbt blinkande
Färghjulet trasigt	Färghjulet startar inte. Projektorn fungerar inte och stängs av automatiskt. Dra ur nätkabeln efter tre minuter och slå sedan på displayen igen. Om problemet kvarstår, kontakta Dell.	BLÅ	AV	AV	GUL snabbt blinkande	GUL snabbt blinkande
Lampan trasig	Lampan är defekt. Byt ut lampan.	AV	AV	AV	AV	GUL
Fel - likströmförsörjning (+12V)	Strömförsörjningen har avbrutits. Projektorn stängs av automatiskt. Dra ur nätkabeln efter tre minuter och slå sedan på displayen igen. Om problemet kvarstår, kontakta Dell.	GUL snabbt blinkande	AV	AV	GUL	GUL
	Strömförsörjningen har					

Fel - likströmsförsörjning (sekundär)	avbrutits. Projektorn stängs av automatiskt. Dra ur nätkabeln efter tre minuter och slå sedan på displayen igen. Om problemet kvarstår, kontakta Dell.	GUL snabbt blinkande	AV	AV	GUL	AV
Lampmodulens anslutning fingerar inte	Lampmodulens anslutning kan ha avbrutits. Kontrollera lampmodulen och se till att den är ordentligt installerad. Om problemet kvarstår, kontakta Dell.	AV	AV	AV	AV	GUL snabbt blinkande

Byte av lampa

⚠ VARNING: Innan någon av procedurerna i detta avsnitt inleds, följ [säkerhetsinstruktionerna](#).

Byt lampan då du ser "Lampan närmar sig slutet av sin användbarhet i full drift. Byte rekommenderas! www.dell.com/lamps" visas på skärmen. Om problemet kvarstår då du bytt ut lampan, kontakta Dell™.

⚠ VARNING: Använd en originallampa för att garantera säker och optimal drift.

⚠ VARNING: Lampan blir mycket varm vid användning. Försök inte byta ut lampan förrän projektorn har svalnat i minst 30 minuter.

⚠ VARNING: Vidrör inte glödlampan. Projektorlampor är väldigt ömtåliga och kan splittras om de vidrörs. Splittret är vasst och kan orsaka skada.

⚠ VARNING: Om lampan splittras, ta bort alla trasiga delar från projektorn och kassera dem i enlighet med statligokal eller federal lagstiftning. För vidare information, se www.dell.com/hg.

1. Stäng av projektorn och koppla från strömkabeln.
2. Låt projektorn svalna i minst 30 minuter.
3. Lossa de två skruvar som fäster lampskyddet och avlägsna skyddet.
4. Lossa de två skruvar som håller fast lampan.
5. Drag lampan i metallhandtaget.

📌 Anmärkning: Dell™ kan kräva att lampor som bytts ut under garantiperioden skall skickas tillbaka till Dell™. I annat fall skall du kontakta din lokala avfallshanteringsenhet för adressen till närmaste avfallsplats.

6. Sätt dit den nya lampan.
7. Dra åt skruvarna som håller lampan.
8. Sätt tillbaka lamplocket och dra åt de två skruvarna.
9. Återställ lampans brinntid genom att välja "Ja" för **Lampåterställning** i OSD-menyns **Lampa**-flik (se Lampmenyn). När en lampmodul har bytts ut kommer projektorn automatiskt att känna av bytet och återställa lampans brinntid.

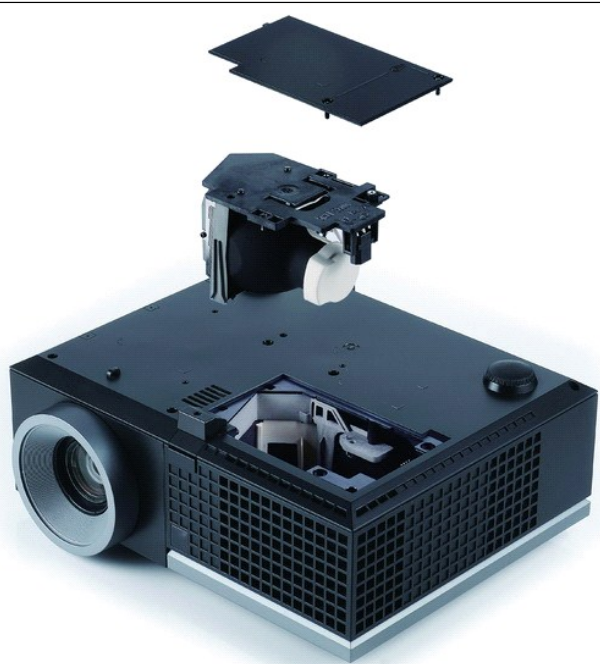

⚠ VARNING: Lampavfall (endast för USA)

♻ LAMPAN (LAMPORNA) I DENNA PRODUKT INNEHÅLLER KVICKSILVER OCH SKALL ÅTERVINNAS ELLER SLÄNGAS ENLIGT LOKALA, STATLIGA ELLER FEDERALA LAGAR. FÖR MER INFORMATION, GÅ TILL WWW.DELL.COM/HG ELLER KONTAKTA THE ELECTRONIC INDUSTRIES ALLIANCE WWW.EIAE.ORG. FÖR SPECIFIK INFORMATION OM AVFALLSHANTEIRNG AV LAMPOR, SE WWW.LAMPRECYCLE.ORG.

[Tillbaka till innehåll](#)

[Tillbaka till innehåll](#)

Använda projektorn

Användarhandbok för Dell™ 4210X Projektor

- [Slå på projektorn](#)
- [Stänga av projektorn](#)
- [Justering av projicerad bild](#)
- [Justering av projektorns zoom och fokus](#)
- [Justering av projicerad bildstorlek](#)
- [Använda kontrollpanelen](#)
- [Använda fjärrkontrollen](#)
- [Byta fjärrkontrollens batterier](#)
- [Fjärrkontrollens användningsområde](#)
- [Använda OSD-meny](#)
- [Sköta projektorn från Web Management](#)

Slå på projektorn

 **ANMÄRKNING:** Sätt på projektorn innan du startar källan (dator, dvd-spelare osv.). **Ström**knappens lampa blinkar blått tills du trycker på den.

1. Avlägsna linsskyddet.
2. Anslut nätkabeln och lämpliga signalkablar. För information om anslutning av projektorn, se [Ansluta projektorn](#).
3. Tryck på **Strömknappen** (se "[Använda kontrollpanelen](#)" för att hitta Ström-knappen).
4. Sätt på källan (dator, dvd-spelare osv.).
5. Anslut källan till projektorn med lämplig kabel. Se [Ansluta projektorn](#) för instruktioner om anslutning av källan till projektorn.
6. Som standard är projektorns ingångskälla inställd till VGA-A. Byt ingångskälla om nödvändigt.
7. Om du har flera källor anslutna till projektorn trycker du på knappen **Källa** på fjärrkontrollpanelen eller kontrollpanelen och väljer önskad källa. Se [Använda kontrollpanelen](#) och [Använda fjärrkontrollen](#) för att hitta **Källa**-knappen.

Stänga av projektorn

 **MEDDELANDE:** Koppla ur projektorn efter att du korrekt har stängt av den enligt anvisningarna nedan.

1. Tryck på **Ström**-knappen.

 **ANMÄRKNING:** Meddelandet "**Tryck på strömbrytaren för att stänga projektorn**" visas på skärmen. Meddelandet försvinner efter fem sekunder. Du kan också trycka på **Meny**-knappen för att ta bort det.

2. Tryck på **Ström**-knappen igen. Kylfläktarna fortsätter att fungera i 120 sekunder.
3. Stäng av projektorn snabbt genom att hålla ned strömbrytarknappen i en sekund medan kylfläktarna fortfarande är igång.

 **ANMÄRKNING:** Innan du startar projektorn igen, vänta i 60 sekunder så att den invändiga temperaturen stabiliseras.

4. Dra ut nätkabeln ur eluttaget och projektorn.

Justering av projicerad bild

Höj projektorn

1. Tryck på **höjnings** knappen.
2. Höj projektorn till önskad visningsvinkel och släpp sedan knappen för att låsa fast höjningsstativet på plats.
3. Använd lutningsjusteringshjulet för att finjustera visningsvinkeln.

Sänk projektorn

1. Tryck på **höjnings** knappen.
2. Sänk projektorn, och släpp sedan knappen för att låsa stativet på plats.



-
1. hissknapp
 2. Höjningsfot (vinkel eller lutning: 0 till 9,5 grader)
 3. Lutningsjusteringshjul
-

Justering av projektorns zoom och fokus

⚠ VARNINGAR: För att undvika att projektorn skadas skall du kontrollera att zoomlinsen och stativet är helt indragna innan du flyttar projektorn eller placerar projektorn i bärväskan.

1. Roterar zoomknappen för att zooma in och ut.
2. Roterar fokusringen tills bilden är tydlig. Projektorn fokuserar på avstånd mellan 120,09 cm och 1,000,05 cm (1,2 m till 10 m).



-
1. Zoomtabb
 2. Fokusring
-

Justering av projicerad bildstorlek

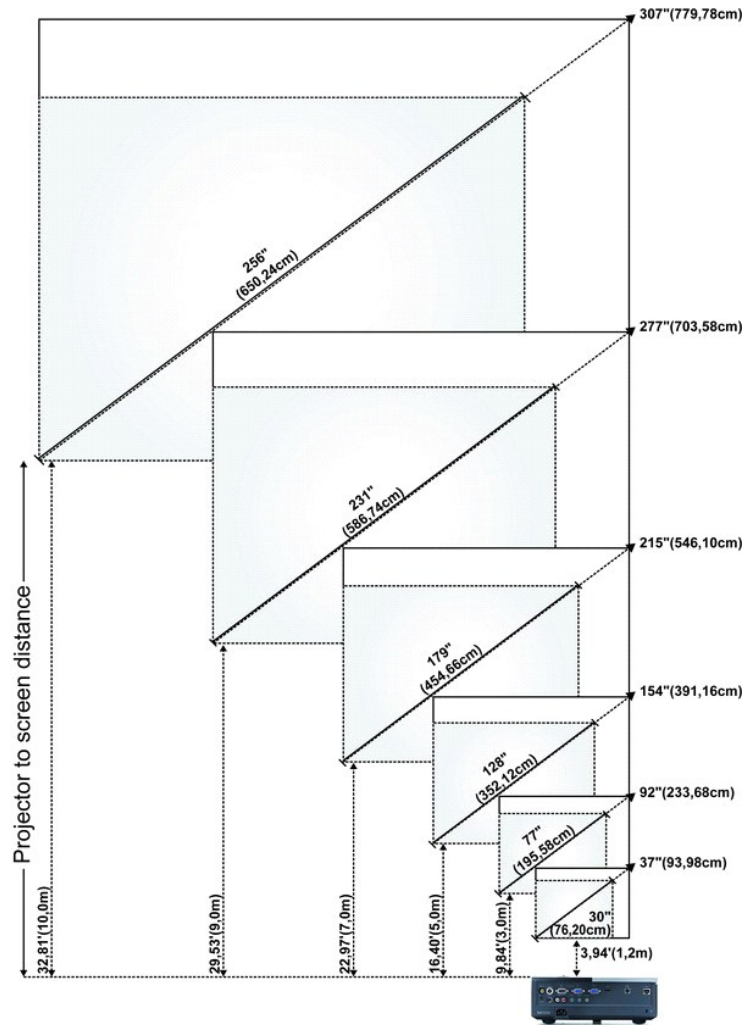

Skärm (diagonal)	Max.	93,98 cm	233,68 cm	391,16 cm	546,10 cm	703,58 cm	307" (779,78cm)
	Min.	30" (76,20cm)	77" (195,58cm)	128" (352,12cm)	179" (454,66cm)	231" (586,74cm)	256" (650,24cm)
Skärmstorlek	Max. (BxH)	29,53" X 22,05"	74,02" X 55,51"	123,23" X 92,13"	172,44" X 129,13"	221,65" X 166,14"	246,06" X 184,65"
		75cm X 56cm	188cm X 141cm	313cm X 234cm	438cm X 328cm	563cm X 422cm	625 cmX 469 cm
	Min. (BxH)	24,8" X 18,5"	61,42" X 46,06"	102,36" X 76,77"	143,70" X 107,48"	184,65" X 138,58"	205,12" X 153,94"
		63cm X 47cm	156cm X 117cm	260cm X 195cm	365cm X 273cm	469cm X 352cm	521 cm X 391 cm
Hd	Max.	25,59" (65cm)	63,78" (162cm)	106,30" (270cm)	148,43" (377cm)	190,94" (485cm)	212,20" (539cm)
	Min.	21,26" (54cm)	53,15" (135cm)	88,58" (225cm)	123,62" (314cm)	159,06" (404cm)	176,77" (449cm)
Avstånd		1,2 m	3,0 m	5,0 m	7,0 m	9,0 m	32,81' (10,0m)
* Detta diagram är endast avsett som referens.							

Använda kontrollpanelen

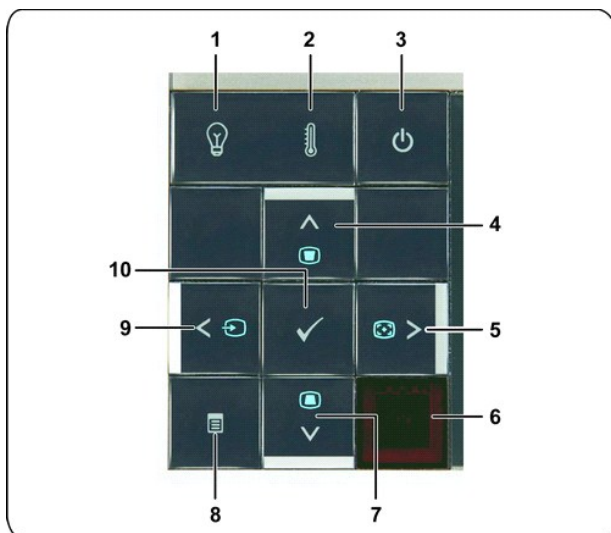

Om den gula LAMPA-indikatorn är på eller blinkar kan ett av följande fel ha uppstått.

- | | | |
|---|----------------------|---|
| 1 | LAMPA, varningslampa | <ul style="list-style-type: none"> Lampan har nått slutet av sin användbarhet. Lammodulen är inte ordentligt installerad Lampans drivenhet har slutat fungera Färghjulet har slutat fungera |
|---|----------------------|---|

Mer information finns i [Felsökning av din projektor](#) och [Ledande signaler](#).

Om den gula TEMP-indikatorn är på eller blinkar kan ett av följande fel ha uppstått

- | | | |
|---|--------------------|---|
| 2 | TEMP-varningslampa | <ul style="list-style-type: none"> Temperaturen inuti projektorn är för hög Färghjulet har slutat fungera |
|---|--------------------|---|

Mer information finns i [Felsökning av din projektor](#) och [Ledande signaler](#).

- | | | |
|---|-------|--|
| 3 | Ström | Slå på och av projektorn. Mer information finns i Slå på projektorn och Stänga av projektorn . |
|---|-------|--|

Tryck för att välja kommandon i bildskärmsmenyn (OSD).

- | | | |
|---|--------------------------|--|
| 4 | Upp / Keystonejustering | Tryck för att justera bildförvrängning som orsakas av projektorns lutning (+40/-35 grader) |
|---|--------------------------|--|

Tryck för att välja kommandon i bildskärmsmenyn (OSD).

- | | | |
|---|------------------------|--|
| 5 | Höger / Autojustering | Tryck för att synkronisera projektorn till inmatningskällan. |
|---|------------------------|--|

ANMÄRKNING: Autojustering fungerar inte om OSD-menyn visas.

- | | | |
|---|--------------|--|
| 6 | IR-mottagare | Rikta fjärrkontrollen mot IR-mottagaren och tryck på en knapp. |
|---|--------------|--|

Tryck för att välja kommandon i bildskärmsmenyn (OSD).

- | | | |
|---|--------------------------|--|
| 7 | Ned / Keystonejustering | Tryck för att justera bildförvrängning som orsakas av projektorns lutning (+40/-35 grader) |
|---|--------------------------|--|

- | | | |
|---|------|--|
| 8 | Meny | Tryck för att aktivera OSD-menyn. Använd piltangenterna och Meny-knappen för att navigera i OSD-menyn. |
|---|------|--|

Tryck för att välja kommandon i bildskärmsmenyn (OSD).



- | | | |
|---|------------------|--|
| 9 | Vänster / Källa | Tryck för att växla mellan analog RGB-, komposit-, komponent- (YPbPr via VGA), S-video- och HDMI-källa när flera källor anslutits till projektorn. |
|---|------------------|--|

- | | | |
|----|-------|---|
| 10 | Enter | Tryck för att bekräfta valt alternativ. |
|----|-------|---|

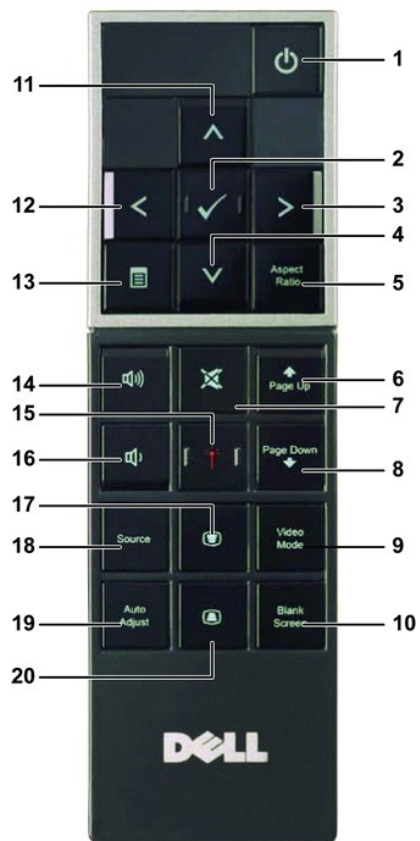
Använda fjärrkontrollen



1	Ström	Slå på och av projektorn. Mer information finns i Slå på projektorn och Stänga av projektorn .
2	Enter	Tryck för att bekräfta valt alternativ.
3	Höger	Tryck för att välja kommandon i bildskärmsmenyn (OSD).
4	Ned	Tryck för att välja kommandon i bildskärmsmenyn (OSD).
5	Bildkvot	Tryck för att ändra bildförhållandet på visad bild. Tryck får att gå till föregående sida.
6	Sida upp	ANMÄRKNING: USB-kabeln måste vara ansluten om du vill använda funktionen Sida upp.
7	Tyst	Tryck för att tysta eller slå på projektorns högtalare. Tryck för att gå till nästa sida.
8	Sida ned	ANMÄRKNING: USB-kabeln måste vara ansluten om du vill använda funktionen Sida ned. Projektorn har förinställd konfiguration som optimerats för visning av data (presentationsdia) eller video (filmer, spel osv.).
9	Videoläge	Tryck på knappen Videoläge för att växla mellan Presentationsläge , Ljust läge , Filmläge , sRGB och Anpassat läge . Om du trycker på knappen Videoläge en gång visas aktuellt visningsläge. Genom att trycka på knappen videoläge på nytt växlar du mellan lägena.
10	Tom skärm	Tryck för att dölja/visa bilden.
11	Upp	Tryck för att välja kommandon i bildskärmsmenyn (OSD).
12	Vänster	Tryck för att välja kommandon i bildskärmsmenyn (OSD).
13	Meny	Tryck för att aktivera OSD-menyn.
14	Volym upp	Tryck för att öka volymen.
15	Laser	Rikta fjärrkontrollen mot bildduken och håll ned laserknappen för att aktivera laserlampan. ⚠ VARNINGAR: Se inte in i objektivet när lampan är på. Undvik att lysa med laserlampan i ögonen.

16	Volym ned 	Tryck för att minska volymen.
17	Keystone-justering 	Tryck för att justera bildförvrängning som orsakas av projektorns lutning (+40/-35 grader)
18	Källa	Tryck för att växla mellan analog RGB-, komposit-, komponent- (YPbPr, via VGA), HDMI- och S-videokällor.
19	Autojustering	Tryck för att synkronisera projektorn med inmatningskällan. Autojustering fungerar inte om OSD:n visas.
20	Keystone-justering 	Tryck för att justera bildförvrängning som orsakas av projektorns lutning (+40/-35 grader)

Byta fjärrkontrollens batterier

ANMÄRKNING: Ta ut batterierna ur fjärrkontrollen när den inte används.

1 Tryck på spärren för att lyfta batteriluckan.



2 Kontrollera polaritetsmärkningen (+/-) på batterierna.



3 Sätt i batterierna med polerna i enlighet med markeringarna i batterifacket.



ANMÄRKNING: Undvik att blanda ihop olika sorters batterier och att använda gamla batterier tillsammans med nya.

4 Sätt tillbaka batterilocket.



Fjärrkontrollens användningsområde

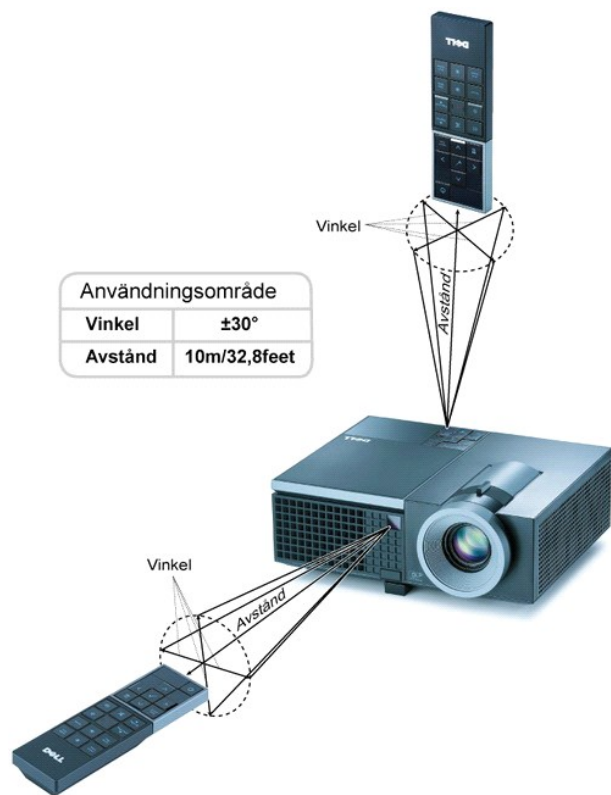

ANMÄRKNING: Faktiskt användningsområde kan avvika något från diagrammet. Svaga batterier kan också innebära att fjärrkontrollen inte kan kontrollera projektorn ordentligt.

Använda OSD-menyn

- Projektorn har en flerspråkig OSD-menyn som kan visas med eller utan inmatningskälla.
- Navigera igenom flikarna i huvudmenyn genom att trycka på eller på projektorns kontrollpanel eller på fjärrkontrollen.
- Välj undermeny genom att trycka på på projektorns kontrollpanel eller fjärrkontrollen.
- Välj alternativ genom att trycka på eller på projektorns kontrollpanel eller fjärrkontrollen. Färgen ändras till mörkblått. Då ett alternativ valts ändras färgen till mörkblått.
- Använd eller på kontrollpanelen eller fjärrkontrollen för att justera inställningarna.
- För att gå tillbaka till Huvudmenyn, gå till Bakåt-fliken och tryck på på kontrollpanelen eller fjärrkontrollen.
- Stäng OSD-menyn genom att gå till AVSLUTA-fliken och trycka på eller tryck direkt på Meny på kontrollpanelen eller fjärrkontrollen.

Huvudmeny



AUTO-JUSTERING







Autojustering justerar automatiskt projektornss **FREKVENS** och **TRACKING** i PC-läge. När autojustering pågår visas följande meddelande på filmduken:

Vänta...

INGÅNGSVAL

I menyn Ingångsval kan du välja projektorns ingångskälla.





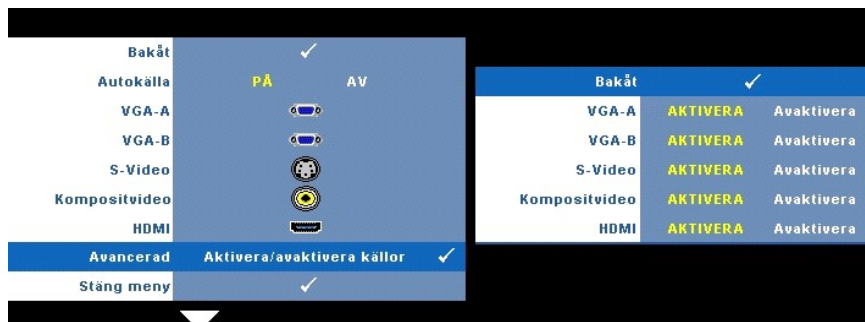

Autokälla	Välj Av (standard) för att låsa aktuell inmatningssignal. Om du trycker på knappen Källa när läget Auto källa är Av kan du välja ingångssignal manuellt. Välj På för autodetektering av tillgängliga inmatningssignaler. Om du trycker på Källa när projektorn är igång söker den automatisk efter nästa tillgängliga ingångssignal.
VGA-A	Tryck  för att söka efter en VGA-A signal.
VGA-B	Tryck  för att söka efter en VGA-B signal.
S-video	Tryck på  för att söka efter en S-videosignal.
Kompositvideo	Tryck på  för att söka efter en kompositvideosignal.
HDMI	Tryck på  för att söka efter en HDMI signal.
Avancerat	Tryck på  för att aktivera Ingångsval avancerat -menyn.

INGÅNGSVAL AVANCERAT

I menyn Ingångsval avancerat kan du aktivera eller inaktivera ingångskällor.







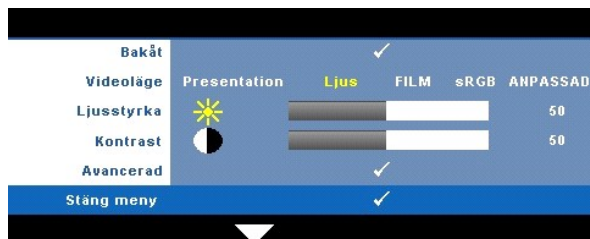

VGA-A	Använd  och  för att aktivera eller inaktivera VGA-A-inmatning.
VGA-B	Använd  och  för att aktivera eller inaktivera VGA-B-inmatning.
S-video	Använd  och  för att aktivera eller inaktivera S-videoinmatning.
Kompositvideo	Använd  och  för att aktivera eller inaktivera kompositvideoinmatning.
HDMI	Använd  och  för att aktivera eller inaktivera HDMI-inmatning.

ANMÄRKNING: Du kan inte inaktivera nuvarande ingångskälla. Vid varje given tidpunkt måste minst två ingångskällor vara aktiverade.

PICTURE (i PC-läge)

I Bildmenyn kan du justera projektorns visningsinställningar. Bildmenyn innehåller följande alternativ:



	Optimera visad bild: Presentation, Ljus, Film, sRGB (ger mer korrekt färgåtergivning) och Anpassad (ange egna inställningar). Om du justerar inställningarna för Ljusstyrka, Kontrast, Mättnad, Skärpa, Nyans och Avancerat kommer projektorn automatiskt att växla till Anpassad .
Videoläge	 ANMÄRKNING: Om du justerar inställningarna för Ljusstyrka, Kontrast, Mättnad, Skärpa, Nyans och Avancerat kommer projektorn automatiskt att växla till Anpassad .
Ljusstyrka	Använd  och  för att justera bildens ljusstyrka.
Kontrast	Använd  och  för att justera bildkontrast.
Avancerat	Tryck på  för att aktivera Bild avancerat -menyn. Se " BILD AVANCERAT ".

BILD(i videoläge)

I Bildmenyn kan du justera projektorns visningsinställningar. Bildmenyn innehåller följande alternativ:

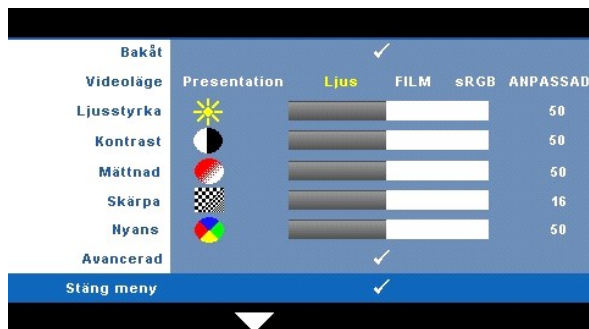













	Optimera visad bild: Presentation, Ljus, Film, sRGB (ger mer korrekt färgåtergivning) och Anpassad (ange egna inställningar). Om du justerar inställningarna för Ljusstyrka, Kontrast, Mättnad, Skärpa, Nyans och Avancerat kommer projektorn automatiskt att växla till Anpassad .
Videoläge	 ANMÄRKNING: Om du justerar inställningarna för Ljusstyrka, Kontrast, Mättnad, Skärpa, Nyans och Avancerat kommer projektorn automatiskt att växla till Anpassad .
Ljusstyrka	Använd  och  för att justera bildens ljusstyrka.
Kontrast	Använd  och  för att justera bildkontrast.
Mättnad	Justera en videokälla från svartvitt till helt mättad färg. Tryck på  för att minska mängden färg i bilden och  för att öka mängden färg i bilden.
Skärpa	Tryck på  för att minska skärpan och  för att öka skärpan.
Nyans	Tryck på  för att öka mängden grönt i bilden och på  för att öka mängden rött (kan endast väljas vid NTSC-signal).
Avancerat	Tryck på  för att aktivera Bild avancerat -menyn. Se " BILD AVANCERAT ".
	 ANMÄRKNING: Mättnad, Skärpa och Nyans är endast tillgängliga när ingångssignalen kommer från komposit- eller S-video.

BILD AVANCERAT

I menyn Bild avancerat kan du justera projektorns visningsinställningar. Bildmenyn innehåller följande alternativ:

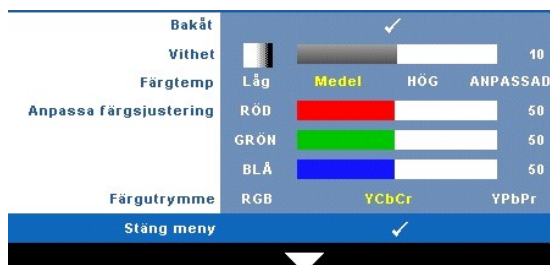

Vithet	Använd <input type="button" value="←"/> och <input type="button" value="→"/> för att justera vithet.
Färgtemp	Justera färgtemperaturen. Bilden verkar svalare vid högre färgtemperaturer och varmare vid lägre färgtemperaturer. När värdena i menyn Färgjustering justeras aktiveras läget Anpassad. Värdena sparas i Anpassad-läget.
Anpassa färgjustering	Justera färgerna rött, grönt och blått manuellt.
Färgutrymme	Välj färgutrymme. Alternativen är: RGB, YCbCr, eller YPbPr.

VISA (i PC-läge)

I menyn **Visning** kan du justera projektorns visningsinställningar. Bildmenyn innehåller följande alternativ:

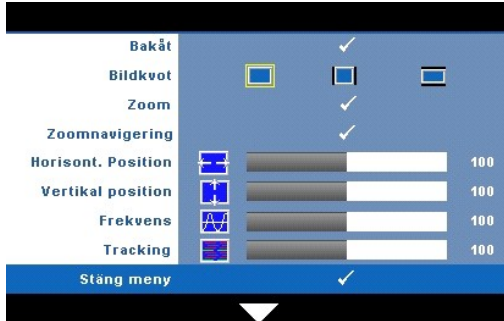

Bildkvot	Välj en bildproportion för att justera visad bild. <ul style="list-style-type: none"> 1 <input type="checkbox"/> Original - välj Original för att bibehålla bildens bredd/höjdförhållande enligt ingångskällan. 1 <input type="checkbox"/> 4:3 - ingångskällan skaleras för att passa bildduken och projicerar en 4:3-bild. 1 <input type="checkbox"/> Bred - ingångskällan skaleras för att passa bilddukens bredd för att kunna projicera en bredbild.
-----------------	---

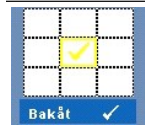

Zoom—Tryck på för att aktivera Zoom-menyn.

Välj område som skall zoomas och tryck sedan på för att den zoomade bilden.



Justera bildskalan genom att trycka på eller och tryck på för att visa.



ZOOMNAVIGERING—Tryck på för att aktivera Zoomnavigerings-menyn.

Använd , , , för att navigera på projektduken.

Position i sidled	Tryck på <input type="button" value="←"/> för att flytta bilden till vänster och på <input type="button" value="→"/> för att flytta den till höger.
Position i höjddled	Tryck på <input type="button" value="↓"/> för att flytta bilden nedåt och på <input type="button" value="↑"/> för att flytta den uppåt.
Frekvens	Ändra klockfrekvensen på displayens data så att den anpassas till datorns grafikshortsfrekvens. Om en flimrande vertikal kurva syns, använd Frekvens -kontrollen för att minimera staplarna. Detta är en grovjustering.
Tracking	Synkronisera displaysignalens fas med grafikortet. Om bilden är ostadig eller flimrar, justera med hjälp av Tracking . Detta är en finjustering.

VISA (i videoläge)

I menyn **Visning** kan du justera projektorns visningsinställningar. Bildmenyn innehåller följande alternativ:

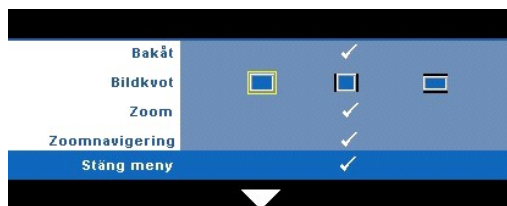

Bildkvot	Välj en bildproportion för att justera visad bild.
	<ul style="list-style-type: none"> 1 Original - välj Original för att bibehålla bildens bredd/höjdförhållande enligt ingångskällan. 1 4:3 - ingångskällan skaleras för att passa bildduken och projicerar en 4:3-bild. 1 Bred - ingångskällan skaleras för att passa bilddukens bredd för att kunna projicera en bredbild.

	Zoom —Tryck på för att aktivera Zoom-menyn.
	Välj område som skall zoomas och tryck sedan på för att den zoomade bilden. Justera bildskalan genom att trycka på eller och tryck på för att visa.

	Justera bildskalan genom att trycka på eller och tryck på för att visa.
--	--

	ZOOMNAVIGERING —Tryck på för att aktivera Zoomnavigerings-menyn.
	Använd för att navigera på projektornsduken.

LAMPA

I **Lamp**-menyn kan du justera projektorns visningsinställningar. I lampmenyn ges följande alternativ:



Lampläge	Välj mellan normal och eco-läge. Normalläge fungerar vid full strömförbrukningsnivå. Ecoläge fungerar på en lägre strömförbrukningsnivå vilket kan leda till förlängning av lampans brinntid, tystare gång och svagare luminans på bildduken.
Lamptimmar	Anger antal driftstimmar efter återställning av lamptimern.
Återställ lamptid	Välj Ja för att återställa lamptimern.

INSTÄLLNING



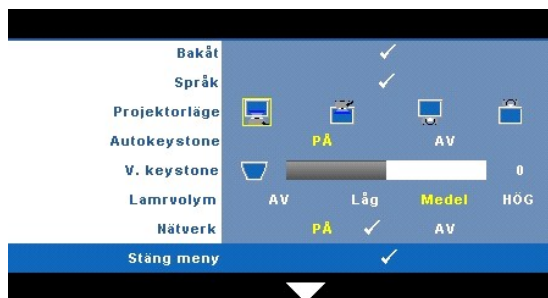

I inställningsmenyn kan du justera inställningarna för språk, projektorläge, keystone, larmvolym och nätverk.



Språk I språkmenyn kan du välja språk för OSD-menyn. Tryck på  för att aktivera språk-menyn.



Projektorläge Välj projektorläge beroende på hur projektorn är monterad.

- 1  Främre projektion-skrivbord - standardinställningen.
- 1  Främre projektion-takmontering - projektorn vrider bilden upp och ner för takmonterad projektion.
- 1  Bakre projektion-skrivbord - projektorn vänder bilden så att du kan projicera genom en genomskinlig skärm.
- 1  Bakre projektion-takmontering - projektorn vänder bilden upp och ner och bak och fram. Du kan projicera från bakom en halvgenomskinlig skärm med takmonterad projicering.

Autokeystone Välj På för att aktivera autokorrigerig av vertikal bildförvrängning orsakad av projektorns lutning.

V. keystone Manuell justering av bildförvrängning orsakad av projektorns lutning.

Larmvolym Ställ in larmnivå för ringningen (av, låg, mellan eller hög) för strömförsörjning på eller av, varning och kommandotangenter.

Nätverk Välj på för att aktivera nätverksanslutning. Välj av för att inaktivera nätverksanslutning. Tryck på  för att aktivera nätverks-menyn. Se [Nätverk](#).

NÄTVERK

I nätverksmenyn kan du konfigurera inställningarna för nätverksanslutningen.

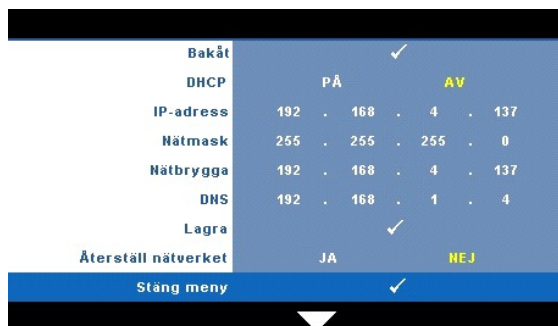

DHCP	Om en DHCP-server finns i nätverket som projektorn är ansluten till kommer ip-adressen att tilldelas automatiskt vid val av DHCP på. Om DHCP är av, ställ in ip-adress, nätmask, och nätbrygga manuellt. Använd <input type="text"/> <input type="text"/> för att välja talen för ip-adress, nätmask och nätbrygga. Tryck på enter för att bekräfta varje tal och använd sedan <input type="text"/> <input type="text"/> för att ställa in nästa alternativ.
IP-adress	Automatisk eller manuell tilldelning av ip-adress till nätverksansluten projektr.
Nätmask	Konfigurera nätverksanslutningens nätmask.
Nätbrygga	Kontrollera nätbryggans adress med nätverks/systemadministratören om den ställs in manuellt.
DNS	Kontrollera DNS-servers adress med nätverks/systemadministratören om den ställs in manuellt.
Lagra	Tryck på <input type="checkbox"/> för att spara ändringarna i nätverkskonfigurationen.
Återställ nätverket	Välj Ja för att återställa nätverkskonfigurationen.

INFORMATION

Informationsmenyn visar aktuella projektorinställningar.



ÖVRIGT

I övriga-menyn kan du ändra inställningar för meny, skärm, ljud, strömförbrukning, säkerhet och dold text (endast för NTSC). Du kan också utföra testmönster och fabriksåterställning.

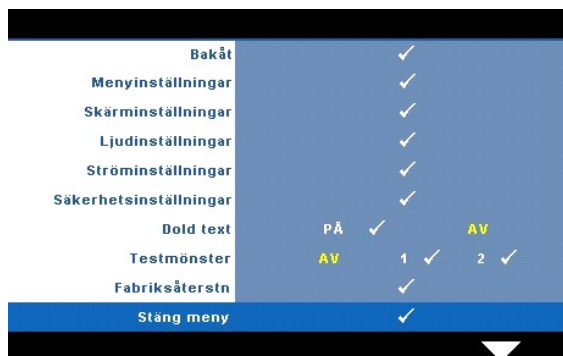

Menyinställningar Välj och tryck på för att aktivera menyinställningar. Bildmenyn innehåller följande alternativ:

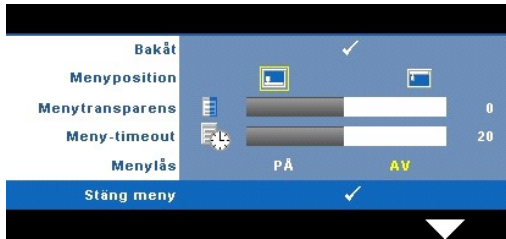

Menyposition	Välj OSD-menyns position på skärmen.
Menytransparens	Ändra genomskinlighetsgrad på OSD-menyns bakgrund.
Meny-timeout	Justera tiden för en OSD Timeout. Enligt standardinställningen försvinner OSD-menyn efter 20 sekunders inaktivitet.
Menylås	Välj PÅ för att aktivera menylåset och dölja OSD-menyn. Välj AV för att inaktivera menylåset. Om du vill avaktivera menylåsfunktionen och dölja OSD-menyn, tryck på Meny -knappen på kontrollpanelen eller fjärrkontrollen i 15 sekunder och avaktivera sedan funktionen.



Skärminställningar Välj och tryck på  för att aktivera skärminställningar. Skärminställningsmenyn innehåller följande alternativ:

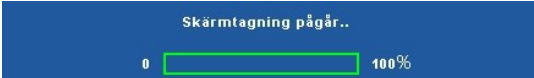

Skärmåtergivning	Välj och tryck på <input checked="" type="checkbox"/> för att fånga skärmen. Följande meddelande visas på skärmen.
	
Bildskärm	Välj Dell för att använda Dell-logon som skrivbordsunderlägg. Välj Fångad för att använda den fångade bilden som skrivbordsunderlägg.
Återställ	Välj och tryck på <input checked="" type="checkbox"/> för att radera den fångade bilden och återgå till fabriksinställningarna.

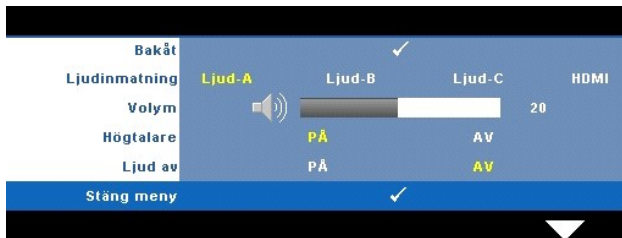
Ljudinställningar Välj och tryck på  för att ändra ljudinställningar. Ljudinställningsmenyn innehåller följande alternativ:



Ljudkälla	Välj ljudingångskälla från: Ljud-A, ljud-B, ljud-C och HDMI.
Volym	Tryck på  för att minska volymen och på  för att öka volymen.
Högtalare	Välj PÅ för att aktivera högtalaren. Välj av för att inaktivera högtalaren.
Ljud av	Stäng av ljudet för ljudingång och -utgång.

Ströminställningar Välj och tryck på  för att aktivera ströminställningar. Ströminställningsmenyn innehåller följande alternativ:



Välj **av** för att inaktivera strömsparläge. Standardinställningen är att försätta projektorn i strömsparläge efter 120 minuter utan aktivitet. Ett varningsmeddelande visas på skärmen med en 60-sekunders nedräkning innan projektorn försätts i strömsparläge. Tryck på valfri tangent under nedräkningen för att avbryta strömsparläget.

Strömspar

Du kan också ställa in annan fördröjningstid innan strömsparläget aktiveras. Fördröjningen är den tid du vill att projektorn skall vänta utan signalinmatning. Strömspar kan ställas in till 30, 60, 90 eller 120 minuter.

Om ingen ingångssignal upptäcks under fördröjningstiden stängs lampan av automatiskt och projektorn försätts i strömsparläge. Om en ingångssignal upptäcks under fördröjningstiden startas projektorn automatiskt. Om en ingångssignal inte upptäcks inom två timmar slår projektorn om från energisparläge till avstängt läge. Starta projektorn genom att trycka opå strömknappen.

Snabbavstängning

Välj **Ja** för att stänga av projektorn med ett enda tryck på strömknappen. Med denna funktion kan projektorn snabbt stängas av med ökad fläkthastighet. Något högre ljud är att förvänta vid snabbavstängning.

ANMÄRKNING: Innan du startar projektorn igen, vänta i 60 sekunder så att den invändiga temperaturen stabiliseras. Det tar längre tid att starta projektorn om du försöker starta den omedelbart. Kylfläkten kommer att köras vid full hastighet i ungefär 30 sekunder för att stabilisera den invändiga temperaturen.

Säkerhetsinställningar Välj och tryck på  för att aktivera säkerhetsinställningarna. I säkerhetsinställningarna kan du aktivera och ställa in lösenord.



Lösenord

När lösenordsskydd är aktiverat kommer en lösenordsskyddsbild att be dig ange ditt lösenord att visas när strömladden är inkopplad i ett elektriskt uttag och projektorn slås på. Som standard är den här funktionen avaktiverad. Du kan aktivera den här funktionen genom att välja **Aktiverad**. Om lösenordet har ställts in tidigare, ange det först och välj sedan funktionen. Denna säkerhetsfunktion aktiveras nästa gång projektorn startas. Om du aktiverar den här funktionen kommer du att bli ombedd att ange projektorns lösenord efter att du har slagit på projektorn.

1 Första uppmaningen att ange lösenord:

a Gå till **Övriga**-menyn, tryck på  och välj sedan **Lösenord** för att Aktivera lösenordsinställningen.

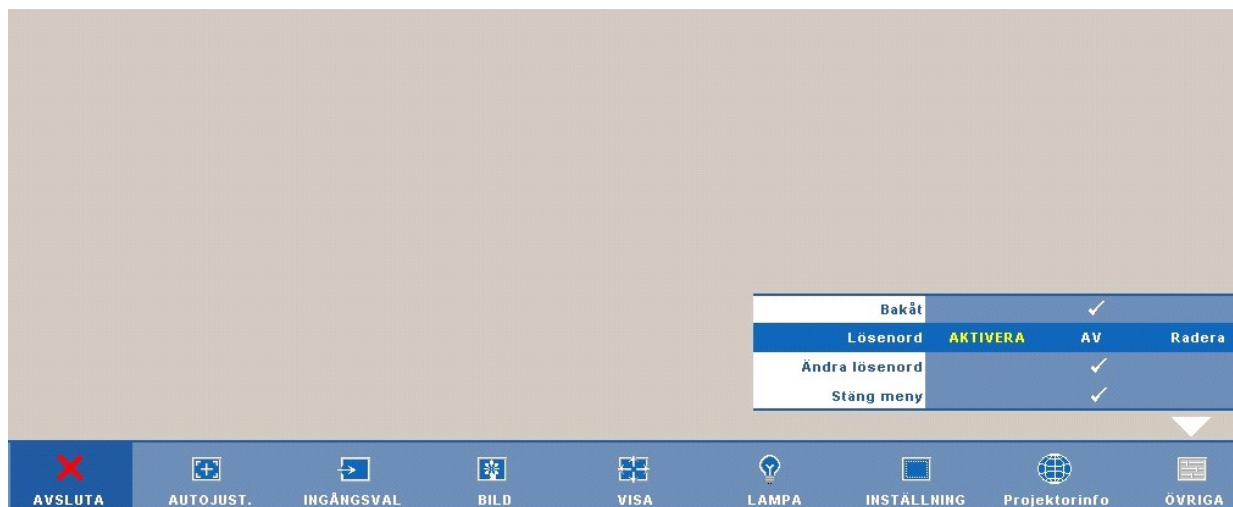

b När lösenordsfunktionen aktiveras kommer ett teckenfönster att öppnas. Ange ett fyrsiffrigt nummer från fönstret och tryck på .

Knappa in nytt lösenord

Lösenord (4 tecken): X X X X

A	B	C	D	E	F	G	H	I	J
K	L	M	N	O	P	Q	R	S	T
U	V	W	X	Y	Z	0	1	2	3
4	5	6	7	8	9	←	Enter	Avsluta	

PPID CN-0Y099J-S0081-46B-0208 Välj Bekräfta

c För att bekräfta måste du ange lösenordet igen.

d Om bekräftelse av lösenordet går bra kan du återgå till att komma åt projektorns funktioner och dess verktyg.

2 Om du har angivit felaktigt lösenord kommer du att få två chanser till. Efter tre felaktiga försök kommer projektorn att slås av automatiskt.

ANMÄRKNING: Om du glömt ditt lösenord, kontakta DELL™ eller kvalificerad teknisk personal.

3 För att avbryta lösenordsfunktionen väljer du AV.

4 För att radera lösenordet, välj Radera.

Ändra lösenord Ange det ursprungliga lösenordet och ange sedan det nya lösenordet samt bekräfta det nya lösenordet igen.

Ange ursprungligt lösenord.

Lösenord (4 tecken): X X X X

A	B	C	D	E	F	G	H	I	J
K	L	M	N	O	P	Q	R	S	T
U	V	W	X	Y	Z	0	1	2	3
4	5	6	7	8	9	←	Enter	Avsluta	

PPID CN-0Y099J-S0081-46B-0208 Välj Bekräfta

Knappa in nytt lösenord

Lösenord (4 tecken): X X X X

A	B	C	D	E	F	G	H	I	J
K	L	M	N	O	P	Q	R	S	T
U	V	W	X	Y	Z	0	1	2	3
4	5	6	7	8	9	←	Enter	Avsluta	

> < ✓ ^ Välj

PPID CN-0Y099J-S0081-46B-0208 Bekräfta

Ange nytt lösenord igen.

Lösenord (4 tecken): X X X X

A	B	C	D	E	F	G	H	I	J
K	L	M	N	O	P	Q	R	S	T
U	V	W	X	Y	Z	0	1	2	3
4	5	6	7	8	9	←	Enter	Avsluta	

> < ✓ ^ Välj

PPID CN-0Y099J-S0081-46B-0208 Bekräfta

Dold text Välj **On** för att aktivera dold text och öppna dold text-menyn. Välj passande dold text-alternativ: CC1, CC2, CC3, och CC4.

Bakåt ✓

Välj CC1 CC2 CC3 CC4

Stäng meny ✓

ANMÄRKNING: Dold text-alternativet är endast tillgängligt för NTSC.

Testmönster används för att testa skärpa och upplösning. Aktivera eller inaktivera **Testmönster** genom att välja **Av, 1** eller **2**. Du kan också kalla upp **Testmönster 1** genom att hålla ned och -knapparna på kontrollpanelen samtidigt i två sekunder. Du kan också kalla upp testmönster 2 genom att hålla ned och -knapparna på kontrollpanelen samtidigt i två sekunder.

Testmönster 1

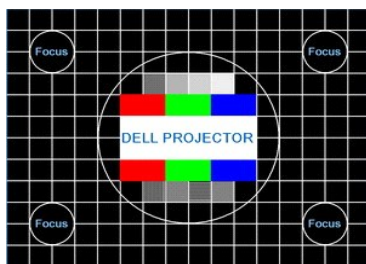

Testmönster 2

Testmönster

RÖD GRÖN BLÅ Grå Vit Svart

Tryck på ✓ för att visa

Stäng meny ✓

Fabriksåterställning Välj och tryck på för att återställa alla inställningar till deras fabriksinställning. Nedanstående varningsmeddelande visas.

Återställer fabriksvärden

Återställda alternativ inkluderar inställningarna för både datorkällor och videokällor.

Sköta projektorn från Web Management

Konfigurera nätverksinställningarna

Om projektorn anslutits till ett nätverk kan du komma åt den via en webbläsare genom att konfigurera nätverksinställningarna (TCP/IP). När nätverksfunktionen används måste ip-adressen vara unik. För konfiguration av nätverksinställningarna, se "[NÄTVERK](#)".

Öppna Web Management

Använd Internet Explorer 5.0 eller högre, eller Netscape Navigator 7.0 eller högre och ange ip-adressen. Du kan nu öppna Web Management och sköta projektorn från annan plats.

Hantera egenskaper

Hem

DELL™ 4210X Web Management

Hem

Välkommen till DELL 4210X Management.

Projektinformation

MODELLNAMN:	4210X
Proj namn:	D29045
Plats:	
Kontakt:	
status:	Lampa PÅ
Lamptimmar:	0 tim.
Drifttimmar:	0 tim.
IP-adress:	192.168.3.88
MAC-adress:	00:1E:C9:BA:71:75
Lösenord admin:	AKTIVERA
PPID:	CN-000000-S0081-000-0000

Språk

Svenska

- 1 Öppna hemsidan för Web Management genom att ange projektorns ip-adress i webbläsaren. Se "[NÄTVERK](#)".
- 1 **Språk:** Välj språk för Web Management.

Nätverksinställningar

Se [NÄTVERK](#).

▶ [Hem](#)

▶ [Nätverksinställningar](#)

▶ [Projektstatus och -kontroll](#)

▶ [E-postvarningsmeddelande](#)

▶ [Lösenordsinställning](#)

▶ [Uppdatering av fast programvara](#)

Nätverksinställningar

MODELLNAMN

Proj namn

Plats

Kontakt

DHCP Manuell

IP-adress

Nätmask

Nätbrygga

DNS-server

- 1 Ställ in Modellnamn, Projektnamn, Plats och Kontaktinformation (upp till 21 tecken i varje fält). Tryck på **Spara** för att lagra inställningarna.
- 1 Välj DHCP för att ange en ip-adress till projektorn från en DHCP-server automatiskt eller **Manuellt** för att ange en ip-adress manuellt.

Projektstatus och kontroll sida

- [Hem](#)
- [Nätverksinställningar](#)
- [Projektorstatus och -kontroll](#)
- [E-postvarningsmeddelande](#)
- [Lösenordsinställning](#)
- [Uppdatering av fast programvara](#)

Projektorstatus och -kontroll

Projektorstatus [uppdatera]

Projektorstatus: [ström PÅ]

Strömspar: [Ström AV]

Larmstatus: [Rensa]

Bildkontroll

Driftläge: Normalt läge EKO-läge

Projektorläge:

källval:

Videoläge:

Blank skärm: PÅ AV

Bildkvot: Ursprung 4:3 Wide

Ljusstyrka: (0~100) [Ställ in]

Kontrast: (0~100) [Ställ in]

[Ljudkontroll]

Ljudkontroll

Ljudinmatning:

Volym: (0~20) [Ställ in]

Högtalare: PÅ AV

Larmvolym:

[Fabriksåterstn]

- 1 **Projektorns status:** Det finns fyra olika statuslägen: Lampa på, Standby, strömspar och kylning. Klicka på **uppdatera** för att uppdatera status och kontrollinställningar.
- 1 **Strömspar:** Strömspar kan ställas in till Av, 30, 60, 90 eller 120 minuter.
- 1 **Larmstatus:** Det finns fyra olika fel lägen: Lampvarning, kort lamplivstid, temperaturvarning och icke-genuin lammodulsfel. Projektorn kan låsas i skyddsläge om något av larmen aktiveras. Avsluta skyddsläge genom att klicka på **Rensa** för att rensa larmstatusen innan du kan **starta** projektorn.
- 1 **Projektorläge:** Välj projektorläge beroende på hur projektorn är monterad. Det finns fyra olika projektorlägen: Främre projektion-skrivbord, främre projektion-takmontering, bakre projektion-skrivbord och bakre projektion takmontering.
- 1 **Källval:** I menyn Ingångsval kan du välja projektorns ingångskälla. Du kan välja **VGA-A, VGA-B, S-VIDEO, Kompositvideo** och **HDMI**.
- 1 **Videoläge:** Välj ett läge för optimering av visningsbilden baserat på hur projektorn används:
 - **Presentation:** Bäst för presentationsdia.
 - **Ljus:** Max ljusstyrka och kontrast.
 - **Film:** För visning av film och bilder.
 - **sRGB:** Ger bättre färgpresentation.
 - **AnpassadAnvändarinställningar.**
- 1 **Blank skärm:** Välj På eller Av.
- 1 **Bildkvot:** Välj en bildproportion för att justera visad bild.
- 1 **Ljusstyrka:** Välj värde för att justera bildens ljusstyrka.
- 1 **Kontrast:** Välj värde för justering av skärmkontrast.
- 1 **Ljudkälla:** Du kan välja ljud-A, ljud-B, ljud-C och HDMI.
- 1 **Volym:** Du kan välja värde (0-20) för ljudvolymen
- 1 **Högtalare:** Du kan välja På eller aktivera ljudfunktionen eller välja Av och inaktivera ljudfunktionen.
- 1 **Larmvolym:** Ställ in larmnivå (av, låg, mellan eller hög) för strömförsörjning på eller av, varning och kommandotangenter.

E-postlarm

- [▶ Hem](#)
- [▶ Nätverksinställningar](#)
- [▶ Projektorstatus och -kontroll](#)
- [▶ **E-postvarningsmeddelande**](#)
- [▶ Lösenordsinställning](#)
- [▶ Uppdatering av fast programvara](#)

E-postvarningsmeddelande

E-postvarningsmeddelande AKTIVERA avaktivera e-post larmtest

till @

kopia @

från @

Ämne

SMTP inställning

Utgående SMTP server

Användarnamn

Lösenord

larmförhållande

- Lampvarning
- Kort lamplivstid
- Temperatursvarning
- Icke-genuin lamprmodul

- 1 **E-postlarm:** Du kan välja att bli notifierad via e-post (aktivera) eller att inte bli notifierad via e-post (inaktivera).
- 1 **Till/CC/Från:** Du kan ange sändarens e-postadress (från) och mottagare (till/cc) som skall meddelas när en abnormalitet eller varning inträffar.
- 1 **Larmförhållande:** Du kan välja de abnormaliteter och varningar som skall meddelas via e-post. När någon av varningssituationerna inträffar skickas ett e-brev till mottagarna (till/cc).
- 1 **Utgående SMTP-server, Användarnamn** och **Lösenord** måste tillhandahållas av nätverksadministratören eller MIS.

Lösenordsinställningar

- [▶ Hem](#)
- [▶ Nätverksinställningar](#)
- [▶ Projektorstatus och -kontroll](#)
- [▶ E-postvarningsmeddelande](#)
- [▶ Lösenordsinställning](#)
- [▶ Uppdatering av fast programvara](#)

Lösenordsinställning

Ställ in ditt lösenord om du aktiverar denna funktion för första gången. Om du ställt in ett lösenord, måste du ange detta lösenord när du ansluter till Web Management.

Admin

Lösenord AKTIVERA avaktivera

Nytt lösenord

Bekräfta lösenord

Ställ in säkerhet för SNMP

Write Community

Använd lösenordsinställningar för att ställa in lösenord för administratören för att kunna öppna **Web Management**. När lösenordet aktiveras för första gången, ställ in lösenordet innan du aktiverar det. När lösenordsfunktionen aktiverats kommer administratörens lösenord att krävas för att kunna öppna **Web Management**.

- | **Nytt lösenord:** Ange nytt lösenord.
- | **Bekräfta lösenordet:** Ange lösenordet igen och sänd
- | **Skrivsambund:** Ställ in säkerhet för SNMP. Ange lösenord och sänd

 **ANMÄRKNING:** Om du glömt administratörens lösenord, kontakta Dell.

[Inloggningssida](#)

Välkommen till DELL 4210X Management.

Administratörslösenord:

Inloggning

Projektorinformation

Proj namn: D29045

IP-adress: 192.168.3.88

1 **Bekräfta lösenordet:** Ange administratörens lösenord och klicka på Inloggning.

Använd Uppdatering av fast programvara

- [▶ Hem](#)
- [▶ Nätverksinställningar](#)
- [▶ Projektorstatus och -kontroll](#)
- [▶ E-postvarningsmeddelande](#)
- [▶ Lösenordsinställning](#)
- [▶ Uppdatering av fast programvara](#)

Uppdatering av fast programvara

Uppdatering av fast programvara tar ungefär en minut. Avbryt inte processen när den väl har startat. Håll anslutningen aktiv tills processen är slutförd. Nätverkssystemet startar automatiskt om och du kan logga på nytt när uppdateringen är slutförd.

Version av fast programvara för nätverk: N02J

för att uppdatera projektorns fasta programvara. Tryck på Uppdatera för att börja.

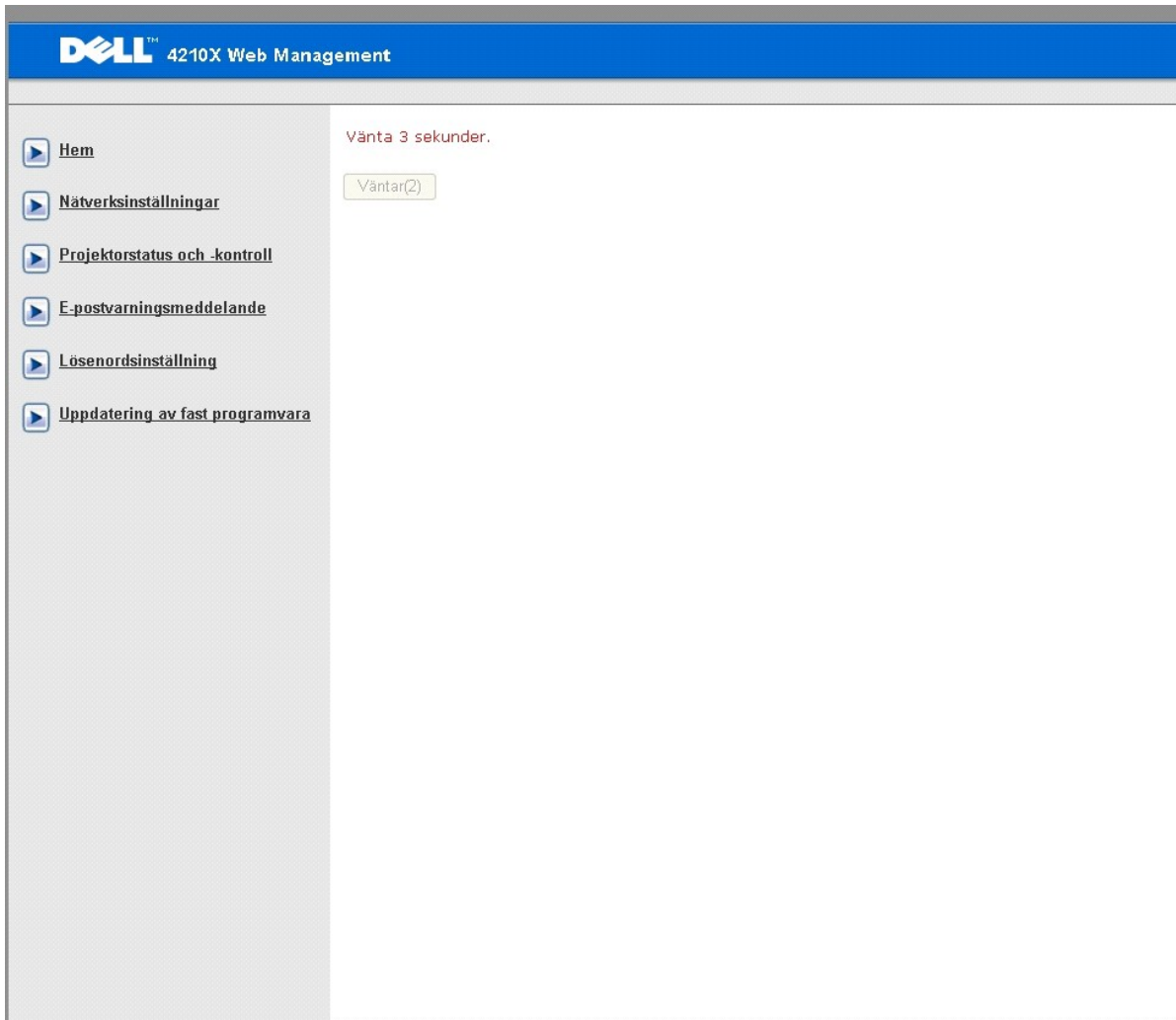

1 Vänta tills räkningen når till 0.

1 Vänta i tre sekunder innan nästa steg påbörjas automatiskt.

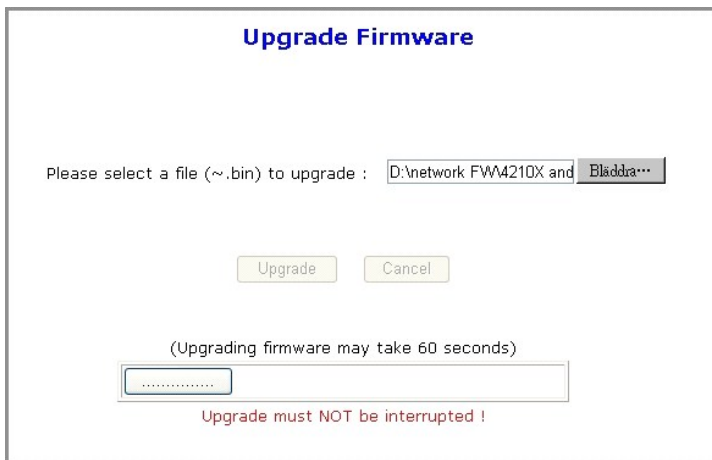

1 Välj den fil som skall uppdateras och klicka sedan på **Uppgradera**. När uppdatering pågår är knappen **Avbryt** inaktiverad.



1 Vänta tills räkningen når till 0.



1 När uppdateringen är fullständig, klicka på **Logga in igen** för att återvända till hemsidan för Web Management.

TIPS:

Jag vill komma åt projektorn från annan plats på Internet. Vilken är den bästa inställningen för webbläsaren?

För den bästa inställningen för webbläsaren, följ nedanstående steg:
1 Öppna **Kontrollpanelen** → **Internetalternativ** → **Allmänt**-fliken → **Tillfälliga internetfiler** → **Inställningar** → välj **Varje besök till sidorna**.
2 Vissa brandväggar eller antivirusprogram kan blockera HTTP-applikationen. Om möjligt, stäng av brandväggen eller antivirusprogrammet.

Jag vill komma åt projektorn från annan plats på Internet. Vilket portnummer bör jag öppna i brandväggen?

Följande är de TCP/IP-portar som projektorn använder.

UDP/TCP	Port nummer	Beskrivning
TCP	80	Webbkonfiguration (HTTP)
UDP/TCP	25	SMTP används för sändning av e-post mellan e-postserverar
UDP/TCP	161	SNMP: Simple Network Management Protocol
UDP	9131	AMX: används för AMXupptäckt

Varför kan jag inte komma åt projektorn från annan plats på Internet?

1 Se efter om din dator är ansluten till Internet.
2 Kontrollera med din MIS eller nätverksadministratör om din dator är ansluten till samma delnät.

Varför kan jag inte komma åt SMTP-servern?

1 Kontrollera med din MIS eller nätverksadministratör om SMTP-serverfunktionen är öppen för projektorn och om ip-adressen som tilldelats projektorn har tillstånd att komma åt SMTP-servern. Projektorns SMTP-portnummer är 25. Det kan inte ändras.
2 Kontrollera om den utgående SMTP-servern, användarnamnet och lösenordet är ordentligt inställda.
3 Vissa SMTP-serverar kontrollerar om e-postadressen i "Från"-fältet överensstämmer med "Användarnamn" och "Lösenord". Du använder till exempel test@dell.com som e-postadress i fältet "Från". Du bör också använda test@dell.com kontoinformation för användarnamn och lösenord för att logga in på SMTP-servern.

Varför kan jag inte ta emot testlarms-e-brevet trots att projektorn redan indikerar att det redan sänts?

Det kan bero på att SMTP-servern behandlar larm-e-brevet som span eller på begränsningarna i SMTP-servern. Kontrollera SMTP-serverns inställningar med din MSI eller nätverksadministratör.