

Dell جهاز العرض التفاعلي

S510/S510n

دليل الاستخدام



الملاحظات والتنبيهات والتحذيرات

ملاحظة: تشير الملاحظة إلى معلومات مفيدة تساعدك في استخدام جهاز العرض الصوتي الذي لديك على نحو أفضل. 

يشير: التنبيه إلى احتمال حدوث تلف بالجهاز أو فقدان للبيانات إذا لم يتم إتباع الإرشادات. 

التحذير: يشير التحذير إلى احتمالية حدوث أضرار للممتلكات أو تعرض الأشخاص للإصابة أو الوفاة. 

المعلومات الواردة في هذه الوثيقة عرضة للتغيير دون سابق إخطار.
© 2015 Dell Inc. جميع الحقوق محفوظة.

يمنع منعاً باتاً نسخ هذه المواد بأية وسيلة كانت دون الحصول على إذن كتابي من شركة Dell Inc.

العلامات التجارية المستخدمة في هذه الوثيقة: تعد Dell وشعار DELL علامتين تجاريتين لشركة Dell Inc. في حين أن كلاً من DLP وشعار DLP وعلامات تجارية لشركة TEXAS INSTRUMENTS INCORPORATED بينما تعد Windows وMicrosoft علامتين تجاريتين مسجلتين لشركة Microsoft Corporation في الولايات المتحدة و/أو الدول الأخرى.

قد تُستخدم العلامات والأسماء التجارية الأخرى في هذه الوثيقة للإشارة إلى الكيانات التي تحمل العلامات والأسماء أو المنتجات الخاصة بتلك الكيانات. وتخلي شركة Dell Inc. مسؤوليتها عن أية منفعة تتعلق بملكية العلامات والأسماء التجارية بخلاف التي تعود ملكيتها إليها.

الطراز: جهاز العرض النطاقي Dell S510/S510n

فبراير ٢٠١٥ النسخة المنقحة A01

المحتويات

٥	١	نبذة عن جهاز العرض Dell
٥		محتويات صندوق جهاز العرض
٧		الجانب العلوي والسفلي لجهاز العرض
٩	٢	إعداد جهاز العرض
٩		تنظيف مرآة جهاز العرض
٩		ضبط التركيز البؤري بجهاز العرض
١٠		ضبط حجم الصورة
١١		ضبط شكل الصورة
١٢		استخدام وحدة التحكم عن بعد
١٧		توصيلات جهاز العرض
٣١	٣	استخدام جهاز العرض الضوئي
٣١		تشغيل جهاز العرض
٣١		إيقاف تشغيل جهاز العرض
٣٢		إعدادات القائمة
٥١		استخدام القلم التفاعلي (خاص بـ S510)
٥٩		استخدام Intel® WiDi
٦٨		استخدام Miracast
٧٤		استخدام العرض اللاسلكي/عرض الشبكة المحلية (DoWiFi/DoLAN)
٩١		استخدام USB عرض (DoUSB)
٩٤		استخدام عرض تقديمي PC-Free
١٠٢		استخدام الإسقاط الصوتي
١١١		إدارة جهاز العرض مع متصفح الويب
١٣٠	٤	استكشاف أعطال جهاز العرض وإصلاحها
١٣٥		الإشارات الإرشادية
١٣٦		تغيير المصباح
١٣٨		الأسئلة الشائعة:
١٤٠		تهيئة جدار الحماية ودليل الأسئلة الشائعة
١٤٢	٥	المواصفات
١٤٦		التوزيع الطرفي لمنفذ RS232

١٤٨	الاتصال بشركة Dell	٦
١٤٩	الاتصال بشركة Crestron	
١٥٠	الملحق: مسرد المصطلحات	٧

نبذة عن جهاز العرض Dell

يأتي جهاز العرض الذي بين يديك مرفقًا به جميع العناصر الموضحة أدناه. تأكد من وجود كافة العناصر وفي حالة غياب أي عنصر، يرجى الاتصال بشركة Dell.

محتويات صندوق العرض

محتويات حزمة S510

كابل VGA طوله (VGA إلى VGA)

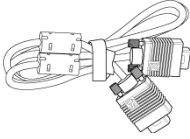

كبل الطاقة

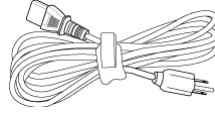

بطاريات AAA (عدد ٦)



وحدة التحكم عن بعد



كبل USB صغير (توصيل USB-A إلى USB-B صغير)

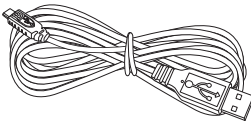

قرص مدمج يحتوي على دليل الاستخدام والوثائق الخاصة بالجهاز



سوار المعصم (قطعتان)



قلم IR (قطعتان)/غطاء سن القلم (٤ قطع)

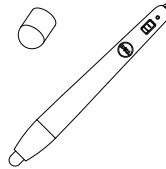

كابل VGA طوله (VGA إلى VGA)

كبل الطاقة

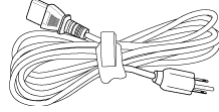
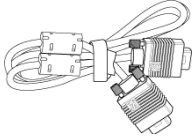

بطاريات AAA (عدد ٦)

وحدة التحكم عن بعد



قرص مدمج يحتوي على دليل الاستخدام والوثائق الخاصة بالجهاز



الجانب العلوي والسفلي للجهاز العرض

الجانب السفلي

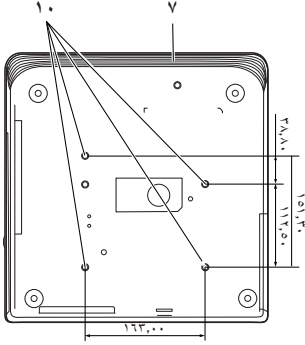

الجانب العلوي

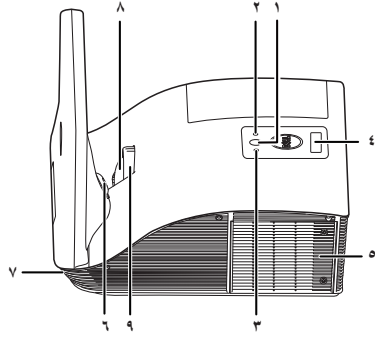

١	زر الطاقة
٢	مؤشر درجة الحرارة
٣	مؤشر بيان حالة المصباح
٤	مستشعرات استقبال الأشعة تحت الحمراء
٥	غطاء المصباح
٦	كاميرا (خاصة بـ S510)
٧	مكبر صوت ١٠ وات
٨	العدسة
٩	عجلة التركيز البؤري
١٠	فتحات التثبيت بالحائط؛ فتحة مسمار التثبيت بعمق ٨ X M4 مم. عزم الربط الموصى باستخدامه أقل من ١٠ قوة كيلوجرام - سم

⚠ تنبيه: تعليمات السلامة

- ١ تجنب استخدام الجهاز بالقرب من أجهزة يتولد عنها كمية كبيرة من الحرارة.
- ٢ تجنب استخدام الجهاز في المناطق التي تكثر فيها الأتربة. فقد تتسبب الأتربة في تعطل النظام؛ ومن ثم توقف الجهاز تلقائيًا.
- ٣ تأكد من تثبيت الجهاز في مكان جيد التهوية.
- ٤ تجنب سد فتحات وتقرب التهوية الموجودة بالجهاز.
- ٥ تأكد من أن درجة الحرارة المحيطة بالجهاز تتراوح بين ٥ إلى ٣٥ درجة مئوية.
- ٦ لا تحاول لمس فتحات التهوية بالجهاز فقد تصبح ساخنة للغاية بعد تشغيل الجهاز أو بعد إيقاف تشغيله مباشرةً.
- ٧ لا تنظر مباشرة إلى عدسة الجهاز أثناء تشغيله؛ فقد يتسبب ذلك في إيذاء عينيك.
- ٨ تجنب وضع أي أجسام بالقرب من الجهاز أو أمامه أو محاولة تغطية العدسة أثناء تشغيله، حيث قد يتسبب ذلك في انصهار ذلك الجسم أو احتراقه.
- ٩ لا تستخدم جهاز العرض اللاسلكي بالقرب من جهاز منظم ضربات القلب.
- ١٠ لا تستخدم جهاز العرض اللاسلكي بالقرب من الأجهزة الطبية.
- ١١ لا تستخدم جهاز العرض اللاسلكي بالقرب من أفران الميكروويف.

ملاحظة:



- لا تحاول تثبيت جهاز العرض على الحائط بنفسك. بل ينبغي أن يعزى الأمر للفنيين المؤهلين لذلك.
- مجموعة تثبيت جهاز العرض على الحائط الموصى باستخدامها هي (رقم الطبع: 7XY53). لمزيد من المعلومات، يرجى زيارة موقع خدمات الدعم الخاص بالشركة على العنوان dell.com/support.
- لمزيد من المعلومات، يرجى الرجوع إلى معلومات السلامة المرفقة مع الجهاز.
- جهاز العرض طراز S510/S510n مخصص للاستخدام المنزلي فقط.

إعداد جهاز العرض



تنظيف مرآة جهاز العرض

- ١ قم بإيقاف تشغيل جهاز العرض ثم افصل كبل الطاقة.
- ٢ اترك الجهاز لمدة ٣٠ دقيقة على الأقل ليبرد.
- ٣ استخدم مروحة الهواء للتخلص من الأتربة الموجودة على المرآة أو امسح المرآة برفق باستخدام قطعة قماش ناعمة جداً. لا تقم بحك سطح المرآة. فقد يؤدي ذلك إلى خدش للمرآة.

⚠ تنبيه: تجنب رش المنظفات أو المذيبات على جهاز العرض مباشرة.

⚠ تحذير: قد تؤدي عملية تنظيف جهاز العرض المثبت على الحائط إلى سقوطه أو حدوث إصابات للأشخاص. ويمكنك تحريك جهاز العرض من على حامل التثبيت بالحائط لتنظيف مرآة الجهاز.

ضبط التركيز البؤري بجهاز العرض

- ١ أدر عجلة التركيز البؤري إلى أن تحصل على صورة واضحة، يعمل جهاز العرض على التركيز البؤري في مسافات تتراوح من ١,٧ إلى ٢,٤٩ قدم (٠,٥١٧ إلى ٠,٧٥٩ متراً) ٠,٠١ متراً).

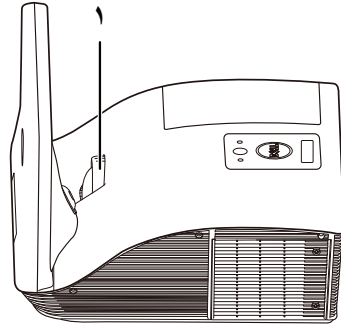

١ عجلة التركيز البؤري

ضبط حجم الصورة

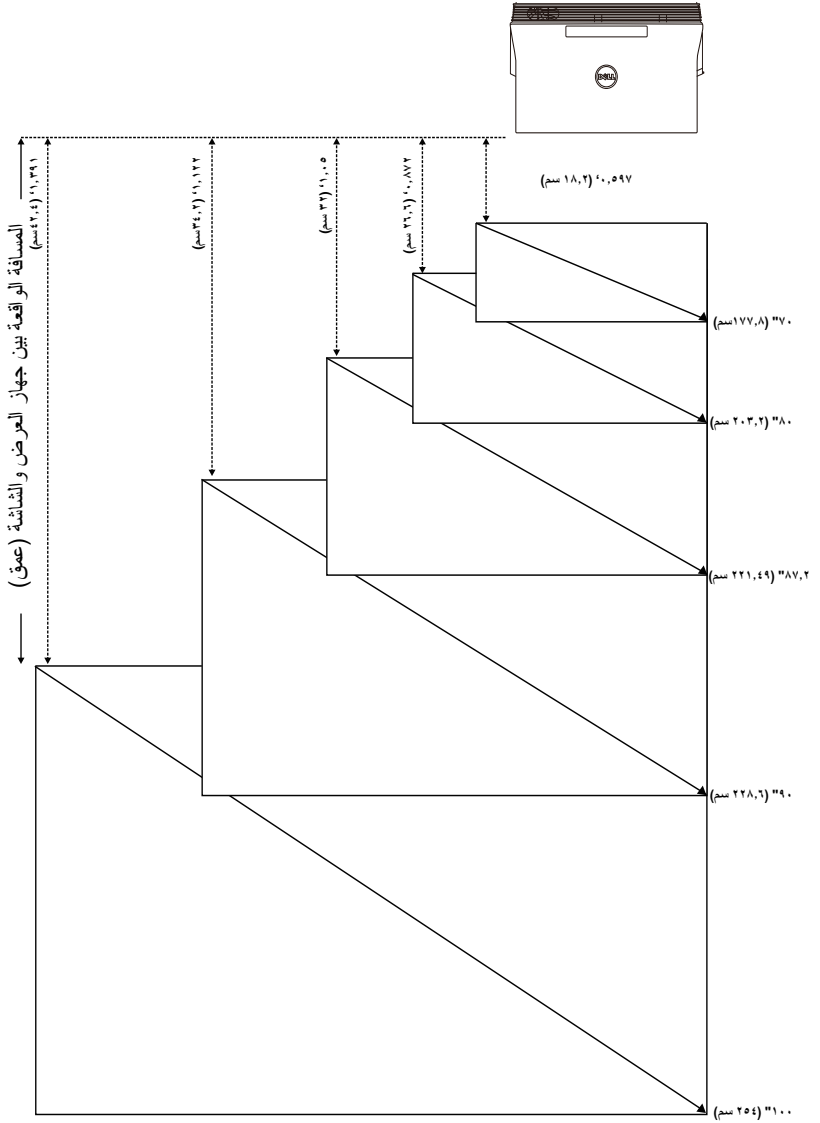

ضبط شكل الصورة

من قاعدة جهاز العرض إلى أسفل الصورة (سم) [E]	من قاعدة جهاز العرض إلى أعلى الصورة (سم) [D]	حجم الصورة			مسافة العرض (سم) [B]	مسافة العرض (سم) [A]
		الارتفاع [H] (سم)	العرض (سم)	القطر (بوصة/سم) [C]		
٢٨	١٢٠	٩٢	١٤٨	٧٠ بوصة (١٧٧,٨ سم)	١٨,٢	٥١,٧
٣٢	١٣٩	١٠٧	١٧٢	٨٠ بوصة (٢٠٣,٢ سم)	٢٦,٦	٦٠,١
٣٤	١٥١	١١٧	١٨٧	٨٧,٢ بوصة (٢٢١,٤ سم)	٣٢	٦٥,٥
٣٥	١٥٦	١٢١	١٩٣	٩٠ بوصة (٢٢٨,٦ سم)	٣٤,٢	٦٧,٧
٣٩	١٧٥	١٣٦	٢١٧	١٠٠ بوصة (٢٥٤ سم)	٤٢,٤	٧٥,٩

* هذا الشكل للأغراض المرجعية فقط.
نسبة الإراحة: ١٢٥ ± ٥%

ملاحظة: المسافة ما بين المرآة والجانب الخلفي لجهاز العرض: ٣٣,٥ متر

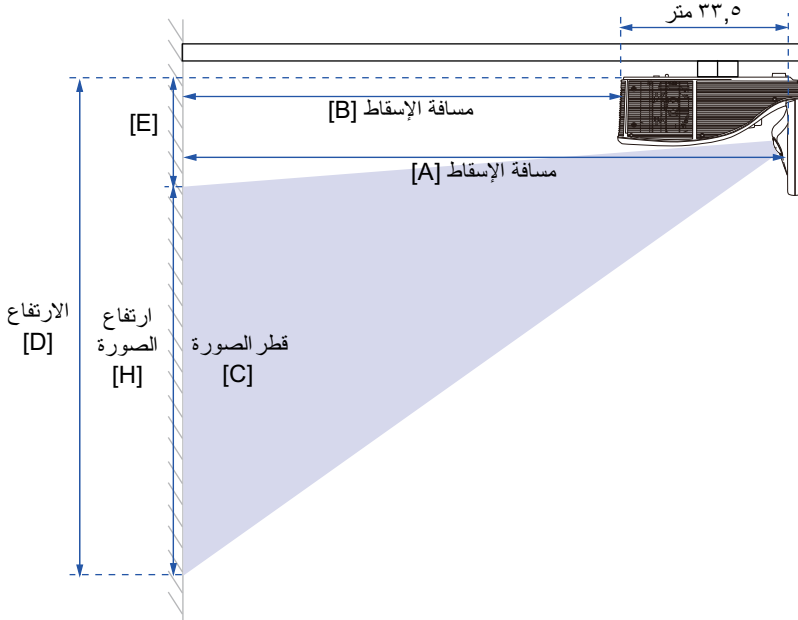

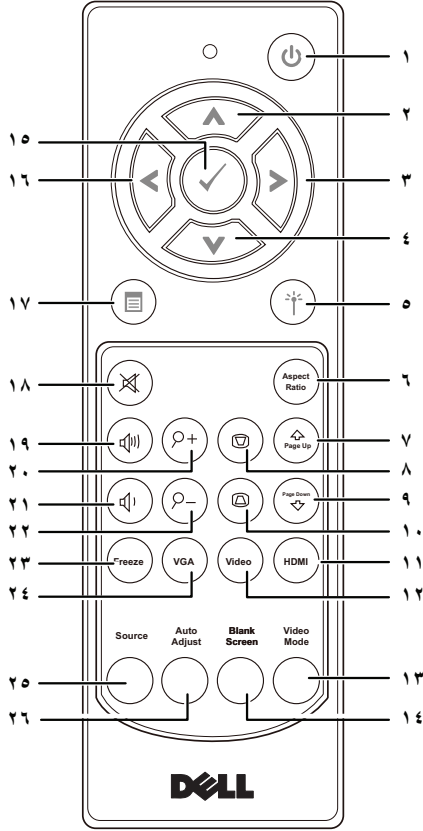

استخدام وحدة التحكم عن بعد



١ الطاقة  تشغيل جهاز العرض أو إيقاف تشغيله. لمزيد من المعلومات، يرجى الرجوع إلى "تشغيل جهاز العرض" صفحة ٣١ و"إيقاف تشغيل جهاز العرض" صفحة ٣١.

٢ أعلى  اضغط على هذا الزر للتنقل بين عناصر قائمة المعلومات المعروضة على الشاشة.

٣ اليمين  اضغط على هذا الزر للتنقل بين عناصر قائمة المعلومات المعروضة على الشاشة.

٤ أسفل  اضغط على هذا الزر للتنقل بين عناصر قائمة المعلومات المعروضة على الشاشة.

٥	الليزر (☀)	وجه وحدة التحكم عن بعد نحو الشاشة، ثم اضغط مع الاستمرار على زر الليزر لتنشيط ضوء الليزر.
٦	نسبة العرض للارتفاع (ARROW UP)	اضغط على هذا الزر لتغيير نسبة عرض الصورة المعروضة إلى ارتفاعها.
٧	صفحة لأعلى (⬆)	اضغط على هذا الزر للانتقال إلى الصفحة السابقة.
٨	ضبط التشوه شبه المنحرف + (⊕)	ملاحظة: يجب توصيل كبل USB الصغير إذا أردت استخدام خاصية صفحة لأعلى.
٩	ضبط التشوه شبه المنحرف - (⊖)	اضغط على هذا الزر لضبط تشوه الصورة الناتج عن إمالة جهاز العرض (-15°/+15° درجة).
١٠	صفحة لأسفل (⬇)	اضغط على هذا الزر للانتقال إلى الصفحة التالية.
١١	ضبط التشوه شبه المنحرف - (⊖)	ملاحظة: يجب توصيل كبل USB الصغير إذا أردت استخدام خاصية صفحة لأسفل.
١٢	ضبط التشوه شبه المنحرف + (⊕)	اضغط على هذا الزر لضبط تشوه الصورة الناتج عن إمالة جهاز العرض (-15°/+15° درجة).
١٣	اضغط هذا الزر لاختيار مصدر HDMI (HDMI)	اضغط هذا الزر لاختيار مصدر HDMI.
١٤	اضغط على هذا الزر لاختيار مصدر الفيديو المؤلف (Video)	اضغط على هذا الزر لاختيار مصدر الفيديو المؤلف.
١٥	وضع الفيديو (وضع الفيديو)	يتميز هذا الجهاز بتمتعه بتهيئات مسبقة الضبط تنتج عرضاً أفضل للبيانات (شرائح العرض التقديمي) أو الفيديو (الأفلام والألعاب وغيرها). اضغط على زر وضع الفيديو للتبديل بين أوضاع عرض تقديمي أو ساطع أو الفيلم أو sRGB مخصص. هذا ويؤدي الضغط مرة واحدة على زر وضع الفيديو إلى إظهار وضع العرض الحالي. كما أن الضغط عليه مرة أخرى يؤدي إلى التبديل بين وضع الفيديو.
١٦	شاشة فارغة (شاشة فارغة)	اضغط على هذا الزر لإخفاء/إظهار الصورة.
١٧	إدخال (✓)	اضغط على هذا الزر لتأكيد اختيارك.
١٨	اليسار (⬅)	اضغط على هذا الزر للتنقل بين عناصر قائمة المعلومات المعروضة على الشاشة.
١٩	القائمة (☰)	اضغط على هذا الزر لتنشيط قائمة المعلومات المعروضة على الشاشة.
٢٠	كتم الصوت (⊗)	اضغط على هذا الزر لكتم صوت سماعة جهاز العرض أو إلغاء كتمه.

١٩	رفع الصوت (M+)	اضغط على هذا الزر لزيادة مستوى الصوت.
٢٠	تكبير الزوم (Z+)	اضغط على هذا الزر لزيادة حجم الصورة.
٢١	خفض الصوت (M-)	اضغط على هذا الزر لخفض مستوى الصوت.
٢٢	تصغير الزوم (Z-)	اضغط على هذا الزر لتصغير حجم الصورة.
٢٣	تجميد (FREEZE)	اضغط على هذا الزر لإيقاف الصورة على الشاشة مؤقتاً، ثم اضغط "تجميد" مرة أخرى لإلغاء تجميد الصورة.
٢٤	VGA (ADV)	اضغط هذا الزر لاختيار مصدر VGA.
٢٥	المصدر	اضغط للتبديل بين المصادر التالية VGA-A و VGA-B والمؤلف و HDMI-B و HDMI-A والعرض اللاسلكي وشاشة USB وعارض و Intel® WiDi و USB والذاكرة الداخلية.
٢٦	الضبط التلقائي	اضغط على هذا الزر لمزامنة جهاز العرض مع مصدر الدخل. علماً بأن وظيفة الضبط التلقائي لا تعمل عند عرض قائمة التعليمات المعروضة على الشاشة.

تركيب بطاريات وحدة التحكم عن بعد

ملاحظة: أخرج البطاريات من وحدة التحكم عن بعد في حال عدم استخدامها. 

١ اضغط على المقبض لرفع غطاء حجرة البطارية.

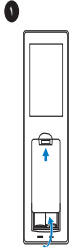

٢ تحقق من صحة اتجاه القطبين (-/+) في البطاريات.

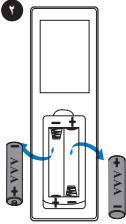

٣ قم بتركيب البطاريات مع مراعاة صحة اتجاه القطبين طبقاً للعلامات الموجودة داخل حجرة البطارية.

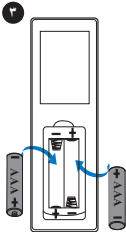

ملاحظة: تجنب الخلط بين أنواع مختلفة من البطاريات أو استخدام بطاريات جديدة وقديمة معاً. 

٤ أعد غطاء البطارية إلى مكانه.

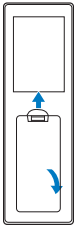

نطاق تشغيل وحدة التحكم عن بعد

نطاق التشغيل	
زاوية	$\pm 40^\circ$
المسافة	٧ م/٢٢.٩٧ قدم

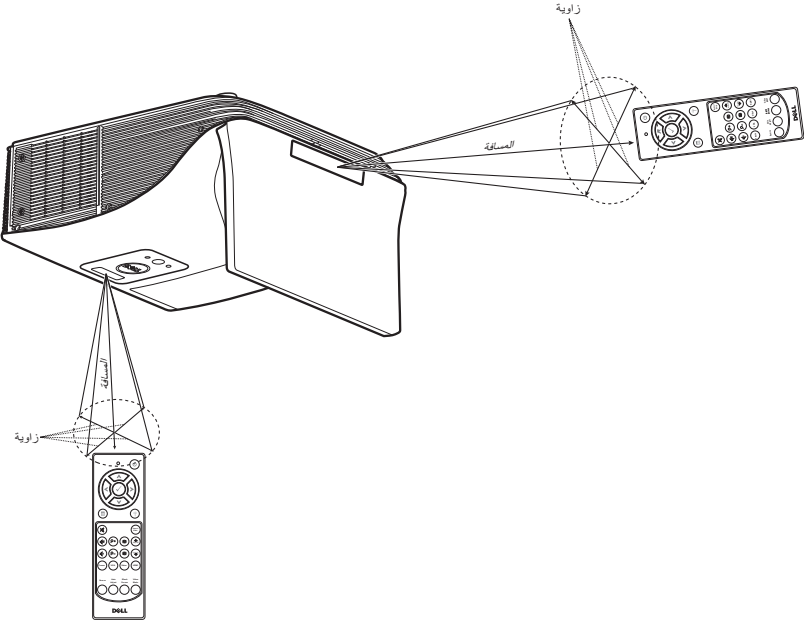

ملاحظة: قد يختلف نطاق التشغيل الفعلي إلى حد ما عما ورد بالرسم التوضيحي، كما تحول البطاريات الضعيفة دون تشغيل وحدة التحكم عن بعد للجهاز بصورة صحيحة.



توصيلات جهاز العرض

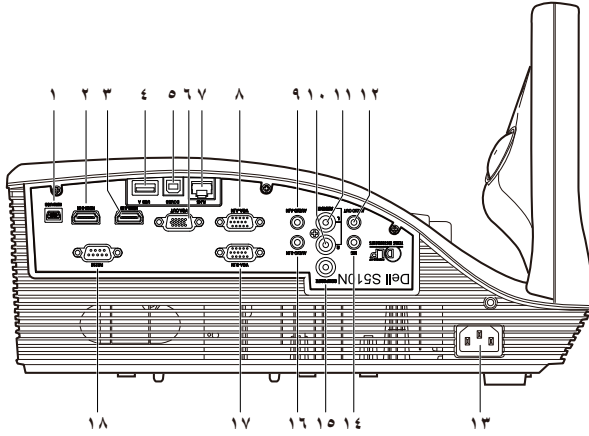

١	منفذ USB صغير (صغير من نوع B) لاستخدام التحكم عن بُعد وتشغيل القلم التفاعلي (خاصة بـ S510) وتحديث البرامج الثابتة	١٠	مُوصَل دخل القناة اليمنى للصوت
٢	موصل HDMI-B	١١	مُوصَل دخل القناة اليسرى للصوت
٣	موصل HDMI-A لدعم خاصية MHL	١٢	منفذ توصيل خرج الصوت
٤	منفذ توصيل USB من نوع A عارض USB	١٣	موصل كبل الطاقة
٥	موصل USB من نوع B مثل (DoUSB) لشاشة USB	١٤	منفذ توصيل الميكروفون
٦	منفذ توصيل خرج VGA (للعرض على شاشة إضافية)	١٥	منفذ توصيل الفيديو المؤلف
٧	موصل RJ-45	١٦	منفذ دخل الصوت B-
٨	منفذ توصيل دخل VGA-A (D-sub)	١٧	منفذ توصيل دخل VGA-B (D-sub)
٩	منفذ توصيل دخل الصوت A-	١٨	منفذ توصيل RS232

تنبيه: يرجى اتباع تعليمات السلامة الموضحة في صفحة ٨ قبل الشروع في تنفيذ أي من الإجراءات الواردة في هذا القسم.

ملاحظة: ميزة الكاميرا لا تدعم سوى جهاز العرض S510.



التوصيل بجهاز كمبيوتر

التوصيل بجهاز كمبيوتر لتشغيل فيديو VGA

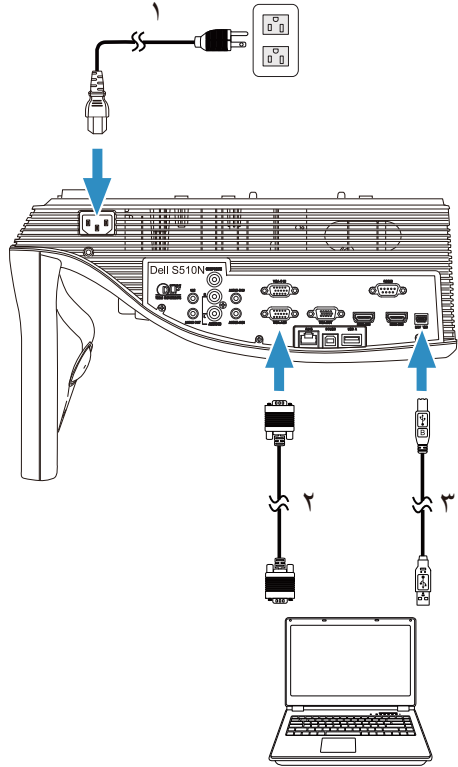

١	كبل الطاقة
٢	كبل VGA إلى VGA
٣	كبل توصيل USB-A إلى صغير USB-B

ملاحظة: يجب توصيل كبل USB صغير إذا أردت استخدام خاصيتي صفحة لأعلى و صفحة لأسفل من خلال وحدة التحكم عن بعد.

التوصيل بجهاز كمبيوتر لتشغيل ملف صوت أو فيديو HDMI

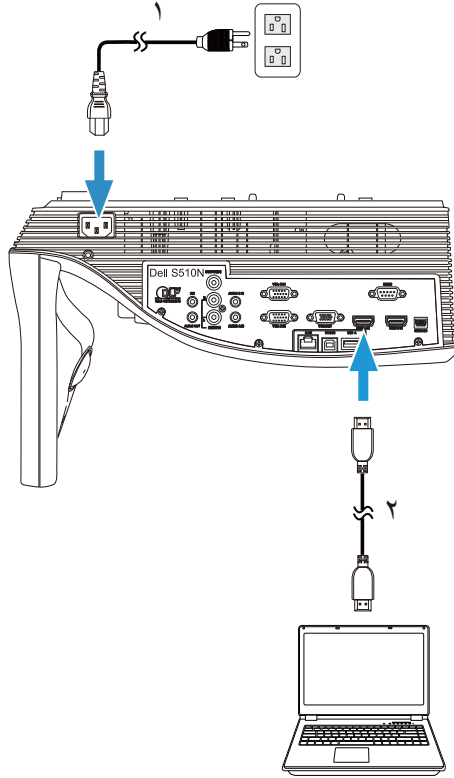

١	كبل الطاقة
٢	كبل HDMI

ملاحظة: لا يأتي جهاز العرض مرفقاً بكبل HDMI غير أنه يمكنك شراء كبل HDMI من خلال الموقع الإلكتروني الخاص بشركة Dell وهو www.dell.com



التوصيل بجهاز كمبيوتر لتشغيل ملف صوت أو فيديو عبر USB

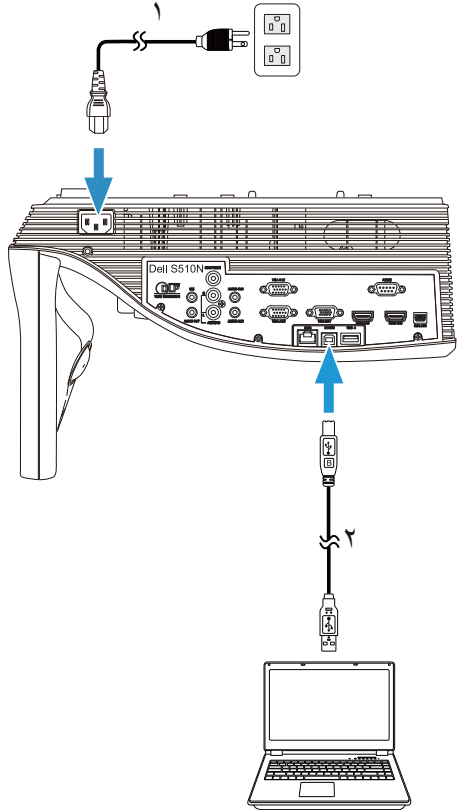

١ كبل الطاقة

٢ كبل توصيل USB-A إلى USB-B

ملاحظة: خاصية التوصيل والتشغيل. يأتي جهاز العرض مرفقاً بكبل USB واحد فقط، ويمكن شراء كبل USB إضافي عبر الموقع الإلكتروني لشركة Dell وهو www.dell.com

التوصيل بجهاز كمبيوتر لتشغيل فيديو RS232

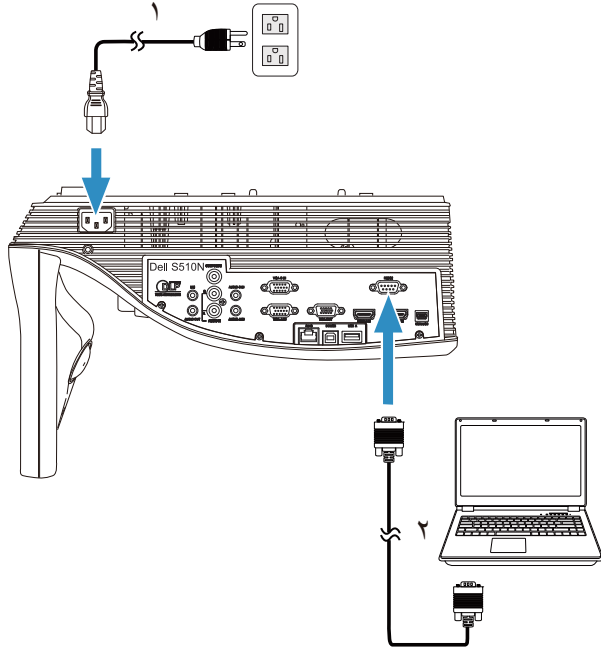

١	كبل الطاقة
٢	كبل RS232 (D-sub) ٩ دبابيس أنثى إلى مبدل أنثى ٣-٢ دبابيس)

ملاحظة: كبل RS232 (D-sub) ٩ دبابيس أنثى إلى مبدل أنثى ٣-٢ دبابيس) غير مرفق مع الجهاز. احرص على الرجوع إلى أحد الفنيين المتخصصين لتركيب الكبل وتثبيت برنامج التحكم عن بعد RS232.



لتوصيل بجهاز كمبيوتر للحصول على عرض Intel® WiDi أو عرض لاسلكي (DoWiFi)

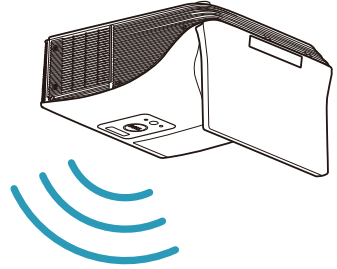

ملاحظة: يتعين أن يكون جهاز الكمبيوتر خاصتك مزوداً بمهايئ لاسلكي، كما يجب تهيئته على النحو الملائم لإجراء اتصال بشبكة لاسلكية أخرى. لذا يرجى الرجوع إلى الوثائق الخاصة بجهاز الكمبيوتر للتعرف على كيفية تهيئة اتصال الشبكة اللاسلكية.

ملاحظة: يجب أن يكون جهاز الكمبيوتر خاصتك متوافقاً مع تقنية Intel® WiDi وذلك لإجراء التوصيل بجهاز الكمبيوتر عبر تقنية Intel® WiDi.

لمزيد من المعلومات، يرجى الرجوع إلى "استخدام Intel® WiDi" صفحة ٥٩ و"استخدام العرض اللاسلكي/عرض الشبكة المحلية (DoWiFi/DoLAN)" صفحة ٧٤.

التوصيل بأجهزة هواتف لوحية أو ذكية لتشغيل فيديو أو صوت MHL

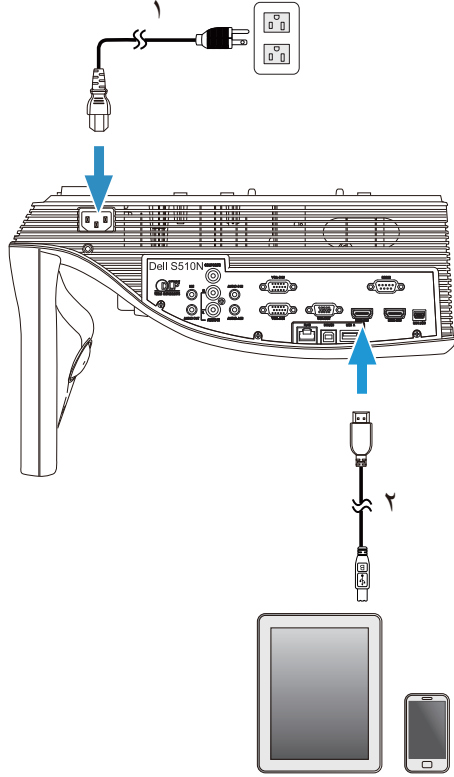

١	كبل الطاقة
٢	كبل MHL

ملاحظة: لا يأتي جهاز العرض مرفقاً بكبل MHL.

ملاحظة:

- يجب أن يدعم الهاتف الذكي أو الكمبيوتر اللوحي وظيفة MHL.
- تحتاج بعض الهواتف الذكية أو الأجهزة اللوحية إلى الاتصال بمهايئ MHL الإضافية أو كبل مهايئ، يرجى الاتصال بموزع الأجهزة.

التوصيل بأجهزة هواتف لوحية أو ذكية للحصول على عرض تقديمي لاسلكي باستخدام
MobiShow و WiFi-Doc

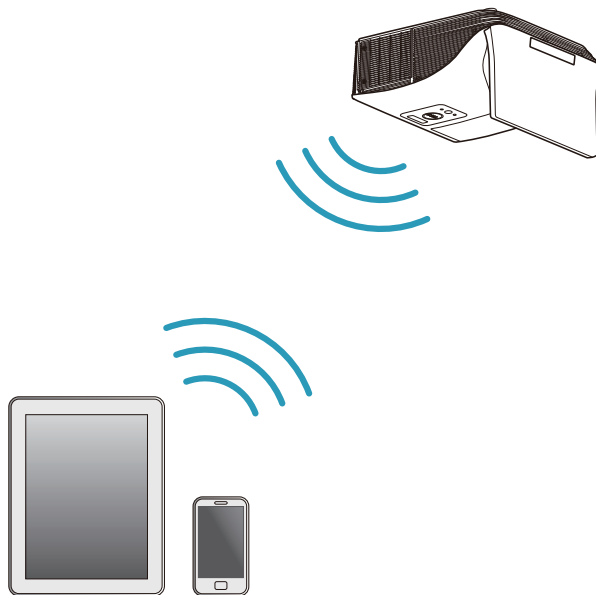

ملاحظة: يدعم Dell S510/S510n العروض التقديمية اللاسلكية من الأجهزة التي تعمل بنظام iOS و Android، قم بتنزيل تطبيقات MobiShow و WiFi-Doc (نسخة Bundle) من Google Play أو App Store وهذه التطبيقات تعمل على نقل المحتوى المدعوم من أجهزة Android أو iOS لاسلكيًا. بعد تثبيت التطبيق وبدء تشغيله على الهاتف المحمول، قم بتنشيط تقنية Wi-Fi على هاتفك ثم صله بشبكة جهاز العرض Dell S510 أو S510n فيما يلي الملفات التي يتم دعمها:

تطبيق Mobi Show	صور	jpeg / jpg
	MS Powerpoint	PtG2 (المحوّلة من ملفات ppt)*
WiFi-Doc	صور	jpeg / jpg
	MS Powerpoint / Word / Excel / Text / PDF	ppt / pptx / doc / docx / xls / xlsx / txt / pdf/

للحصول على معلومات حول استخدام MobiShow أو WiFi-Doc اذهب إلى موقع dell.com/support الخاص بدعم Dell ثم استعرض أداة استخدام Dell S510/S510n. * يرجى تثبيت PtG2 Converter على جهاز الكمبيوتر لتحويل ملفات تنسيق ppt إلى ملفات تنسيق PtG2 يمكن تنزيل برنامج PtG2 Converter من موقع dell.com/support.

لتوصيل بأجهزة هواتف لوحية أو ذكية للحصول على تدفق لاسيكي للفيديو والصوت باستخدام
Miracast

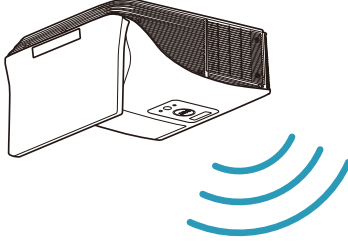

للمزيد من المعلومات، راجع "استخدام Miracast" صفحة ٦٨.

التوصيل بمصادر الفيديو

التوصيل بشاشة خارجية لتشغيل ملف فيديو VGA

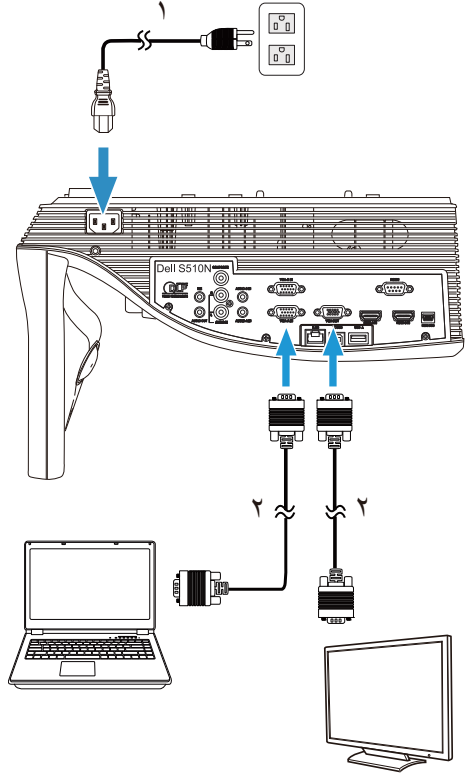

١ كبل الطاقة

٢ كبل VGA إلى VGA

ملاحظة: يأتي جهاز العرض مرفقاً بكبل VGA واحد فقط، ويمكن شراء كبل VGA إضافي عبر الموقع الإلكتروني لشركة Dell وهو www.dell.com

التوصيل بسماعات خارجية

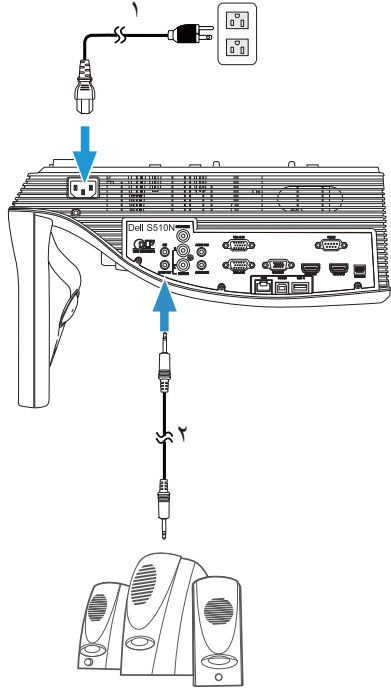

١	كبل الطاقة
٢	كبل الصوت

ملاحظة: لا يأتي جهاز العرض مرفقاً مع كبل الصوت.



التوصيل بأجهزة USB الخارجية

وحدة تخزين USB

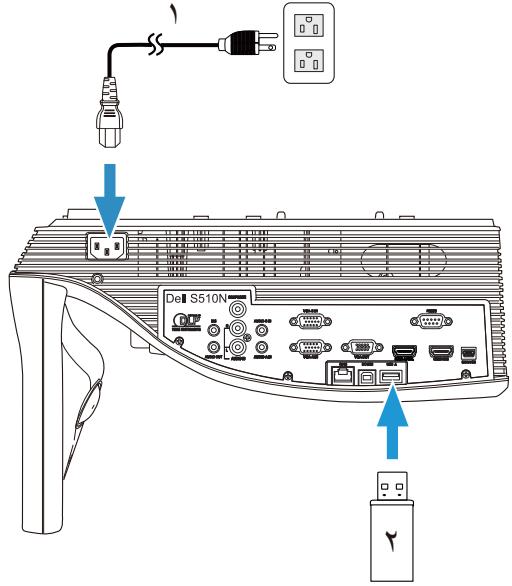

١ كبل الطاقة

٢ وحدة تخزين USB

ملاحظة: لا يأتي جهاز العرض مرفقاً بقرص فلاش USB.

للمزيد من المعلومات، راجع "استخدام عرض تقديمي PC-Free" صفحة ٩٤

التوصيل بشبكة الاتصال المحلية (LAN)

لعرض صورة والتحكم بجهاز العرض المتصل بشبكة عبر كبل RJ45.
لتهيئة إعدادات الشبكة، راجع "إعدادات الشبكة" بصفحة ١١٦.

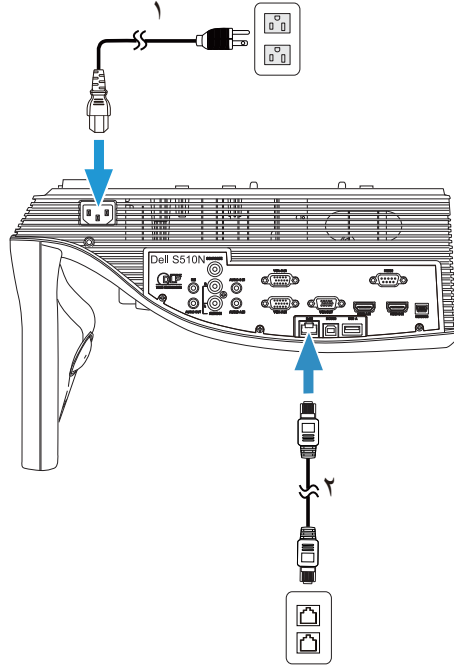

شبكة الاتصال المحلية (LAN)

١	كبل الطاقة
٢	كبل RJ45

ملاحظة: لا يأتي جهاز العرض مرفقاً بكبل RJ45، غير أنه يمكنك شراء كبل RJ45 من خلال الموقع الإلكتروني الخاص بشركة Dell وهو www.dell.com



التوصيل بصندوق التحكم RS232 التجاري

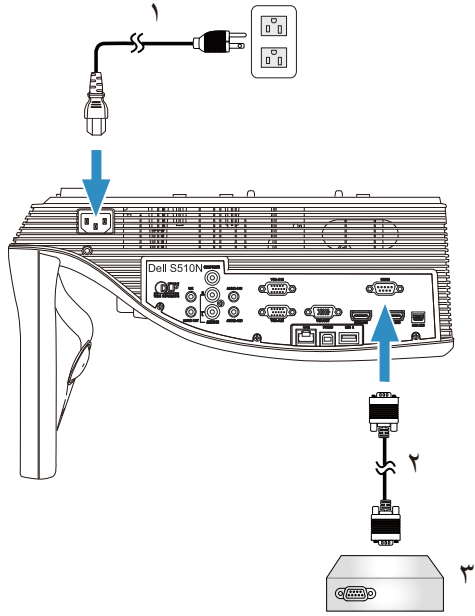

١	كبل الطاقة
٢	كبل RS232 (D-sub) ٩ دبابيس أنثى إلى مبدل أنثى ٣-٢ دبابيس)
٣	مربع عناصر التحكم RS232 التجاري

ملاحظة: كبل RS232 (D-sub) ٩ دبابيس أنثى إلى مبدل أنثى ٣-٢ دبابيس) غير مرفق مع الجهاز. لذا، يرجى الرجوع إلى أحد الفنيين المتخصصين للحصول على الكبل.

استخدام جهاز العرض



تشغيل جهاز العرض

-  **ملاحظة:** قم بتشغيل جهاز العرض قبل تشغيل المصدر (جهاز الكمبيوتر، مشغل أقراص DVD، إلى آخره)، يظل مؤشر زر الطاقة يومض باللون الأبيض إلى أن يتم الضغط عليه.
- ١ وصل كبل الطاقة وكبلات الإشارة المناسبة بجهاز العرض. لمزيد من المعلومات حول توصيل جهاز العرض، يرجى مراجعة قسم "توصيل جهاز العرض" صفحة ٩.
 - ٢ اضغط على زر الطاقة (راجع "استخدام وحدة التحكم عن بعد" صفحة ١٢ لتعيين موضع زر الطاقة).
 - ٣ شغل المصدر (جهاز الكمبيوتر، مشغل أقراص DVD، إلى آخره)
 - ٤ وصل المصدر بجهاز العرض باستخدام الكبل المناسب لمعرفة التعليمات الخاصة بتوصيل المصدر بجهاز العرض، يرجى الرجوع إلى "توصيل جهاز العرض" صفحة ٩.
 - ٥ يُضبط مصدر دخل جهاز العرض على VGA-A افتراضياً، ويمكنك تغيير وضع مصدر الدخل إذا لزم الأمر.
 - ٦ إذا كان هناك عدة مصادر موصلة بجهاز العرض، فاضغط على الزر **Source** الموجود بوحدة التحكم عن بعد لتحديد **Source** المطلوب. ارجع إلى "استخدام وحدة التحكم عن بعد" في صفحة ١٢ لتحديد موقع زر المصدر.

إيقاف تشغيل جهاز العرض

 **تنبيه:** أفضل جهاز العرض عن مأخذ التيار الكهربائي بعد إيقاف تشغيله على نحو صحيح كما هو مبين في الإجراءات التالية.

- ١ اضغط على زر الطاقة. اتبع التعليمات المعروضة على الشاشة لإيقاف تشغيل جهاز العرض بطريقة مناسبة.
-  **ملاحظة:** سوف تظهر على الشاشة رسالة "اضغط على زر الطاقة لإيقاف جهاز الإسقاط"، ثم تختفي هذه الرسالة بعد ٥ ثوان، أو يمكنك الضغط على زر القائمة لمحوها.
- ٢ اضغط على زر الطاقة مرة أخرى، لنظّل مراوح التبريد تعمل لمدة ١٢٠ ثانية.
 - ٣ لإيقاف تشغيل جهاز العرض بسرعة، اضغط على زر الطاقة مع الاستمرار لمدة ثانية واحدة عندما تكون مراوح تبريد الجهاز قيد التشغيل.

ملاحظة: قبل تشغيل جهاز العرض مرة أخرى، انتظر لمدة ٦٠ ثانية حتى تثبت درجة الحرارة الداخلية. أفضل كبل الطاقة عن مأخذ التيار الكهربائي وعن الجهاز.

ضبط القائمة

- يشتمل جهاز العرض على قائمة معلومات معروضة على الشاشة متعددة اللغات يمكن عرضها مع وجود مصدر الدخل أو عدم وجوده.
- اضغط على الزر قائمة على وحدة التحكم من بعد للدخول إلى القائمة الرئيسية.
- اضغط على الزر أو في وحدة التحكم من بعد للتنقل بين علامات التبويب المتاحة بالقائمة الرئيسية.
- لتحديد القائمة الفرعية؛ اضغط على الزر أو في حدة التحكم.
- لتحديد أحد الخيارات المتاحة؛ اضغط على الزر أو في حدة التحكم. وعند اختيار أحد العناصر، يتغير اللون إلى الأزرق الداكن أيضاً.
- استخدم أو الزر في وحدة التحكم لضبط الإعدادات.
- للرجوع إلى القائمة الرئيسية، اضغط على الزر في وحدة التحكم من بعد.
- للخروج من قائمة المعلومات المعروضة على الشاشة، اضغط مباشرةً على الزر قائمة الموجود على وحدة التحكم من بعد.

اختيار الدخل

تتيح لك قائمة اختيار الدخل إمكانية اختيار مصدر دخل جهاز العرض.

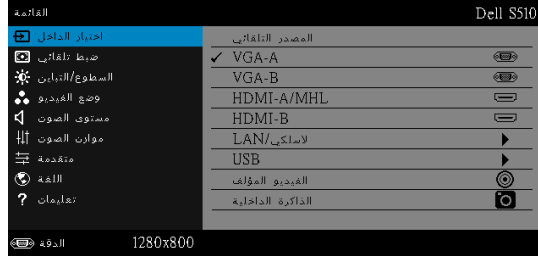

VGA-A — اضغط على للكشف عن إشارة VGA-A.

VGA-B — اضغط على للكشف عن إشارة VGA-B.

HDMI-A/MHL — اضغط على للكشف عن إشارة HDMI-A/MHL.

HDMI-B — اضغط على للكشف عن إشارة HDMI-B.

لاسلكي/ LAN — اضغط على زر لتنشيط قائمة لاسلكي/ LAN التابعة لمصدر الدخل.

ملاحظة: يمكن استخدام هذه القائمة بعد تنشيط خيار "الاتصال اللاسلكي والشبكة المحلية".

USB — اضغط على زر لتنشيط قائمة USB التابعة لمصدر الدخل.

ملاحظة: يمكن استخدام هذه القائمة بعد تنشيط خيار "الاتصال اللاسلكي والشبكة المحلية".

الفيديو المؤلف — اضغط على للكشف عن إشارة الفيديو المؤلف.

الذاكرة الداخلية — يتيح لك هذه الوظيفة تشغيل ملفات الصور والفيديو والموسيقى PDF و powerpoint و excel و MS word من الذاكرة الداخلية لجهاز العرض.

ملاحظة: يمكن استخدام الذاكرة الداخلية بعد تنشيط خيار "الاتصال اللاسلكي والشبكة المحلية".

ملاحظة:

وضع التخزين — يمكنك أيضاً توصيل كبل USB في مصدر الذاكرة الداخلية لتنفيذ وظيفة النسخ والحذف والنقل والمزيد من التعليمات من جهاز الكمبيوتر خاصتك إلى الذاكرة الداخلية لجهاز العرض.

عند توصيل جهاز العرض بجهاز الكمبيوتر عن طريق كبل USB، تظهر لك رسالة تم توصيل كبل USB مما يتيح لك تحديد **DoUSB** أو **وضع التخزين**.

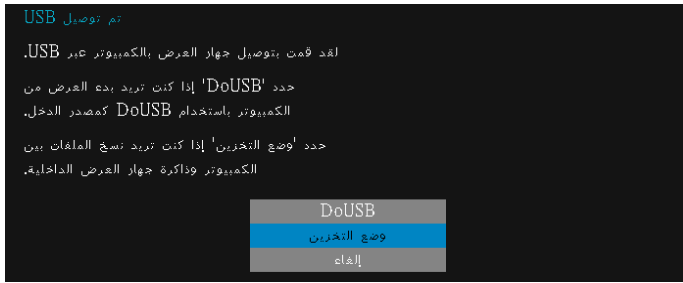

اختيار الدخل شبكة LAN/اللاسلكي

تتيح لك قائمة اختيار الدخل شبكة LAN/اللاسلكي تنشيط خاصتي Intel® WIDI/Miracast و عرض LAN/اللاسلكي.



Intel® WIDI/Miracast — اضغط على الزر للوصول إلى شاشة دليل Intel® WIDI الخاصة بالجهاز.

عرض لاسلكي/LAN — اضغط على زر للوصول إلى شاشة دليل النظام اللاسلكي الخاص بالجهاز. انظر "شاشة دليل شبكة/LAN الاتصال اللاسلكي" صفحة ٧٥.

اختيار الدخل USB

تتيح لك قائمة اختيار الدخل USB تنشيط خاصتي عرض USB وعارض USB.

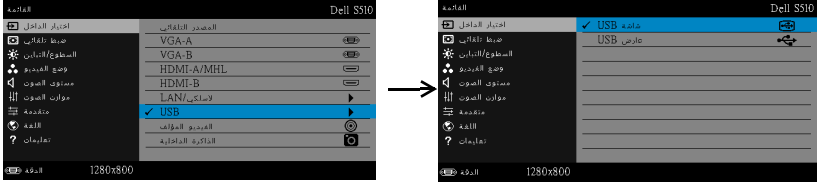

تمكين USB — تتيح لك هذه الخاصية عرض شاشة الكمبيوتر الشخصي/الكمبيوتر المحمول عبر كبل USB على جهاز العرض خاصتك.

ملاحظة: في فشل DoUSB في العرض، يرجى الرجوع إلى "استكشاف الأخطاء وإصلاحها في جهاز العرض" صفحة ١٣٠.

عارض USB — وتتيح لك هذه الوظيفة تشغيل ملفات الصور والفيديو والموسيقى PDF وpowerpoint وexcel وMS word من قرص فلاش USB.

الضبط التلقائي

تعمل وظيفة ضبط تلقائي على ضبط أفقي ورأسي وتردد وتتبع في وضع الحاسب الشخصي.



السطوع/التباين

تتيح لك هذه القائمة ضبط تعديلات السطوع والتباين بجهاز العرض الخاص بك.

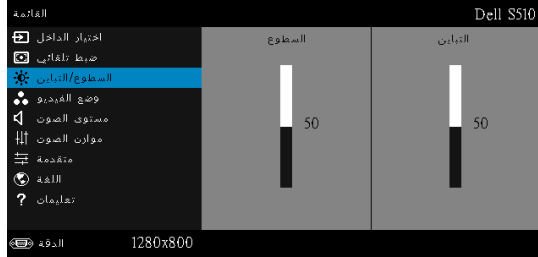

السطوع — استخدم و لضبط سطوع الصورة.

التباين — استخدم و لضبط مستوى تباين العرض.

ملاحظة: في حال ضبط إعدادات السطوع والتباين ينتقل جهاز العرض تلقائياً إلى وضع مخصص. 

وضع الفيديو

تتيح لك قائمة وضع الفيديو إمكانية تحسين الصورة؛ حيث إن إعداداته هي عرض تقديمي وساطع والفيلم و sRGB (لإضفاء مزيد من الدقة على الألوان) ومخصص (لضبط إعداداتك المفضلة).



مستوى الصوت

توفر لك قائمة مستوى الصوت ضبط إعدادات الصوت و الميكروفون ومفتاح التحكم الرئيسي في الصوت لجهاز العرض.

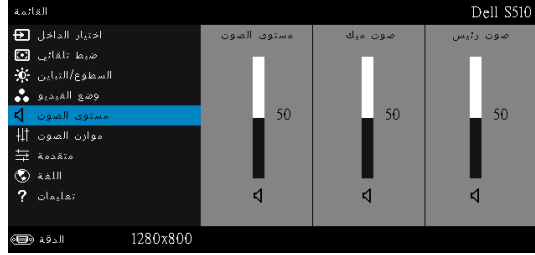

- مستوى الصوت — اضغط على لرفع مستوى الصوت واضغط على لخفض مستوى الصوت.
- صوت الميكروفون — اضغط على لرفع مستوى صوت الميكروفون واضغط على لخفض مستوى صوتته.
- مستوى الصوت الرئيسي — اضغط على لرفع مستوى الصوت ومستوى صوت الميكروفون واضغط على لخفض مستوى الصوت فيهما.

موازن الصوت

تتيح لك قائمة موازن الصوت ضبط الصوت لرفع أو خفض (التخفيف) مستويات الترددات المختلفة للإشارة.

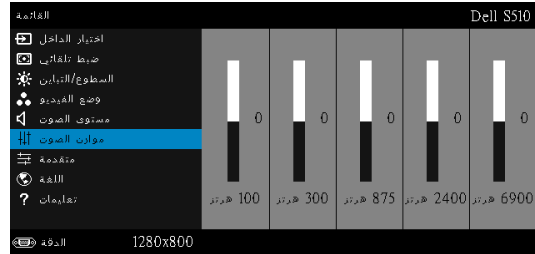

متقدمة

تتيح لك قائمة متقدمة تغيير إعدادات الصورة والشاشة وجهاز العرض و LAN ولاسلكية والقائمة والطاقة ومعلومات.

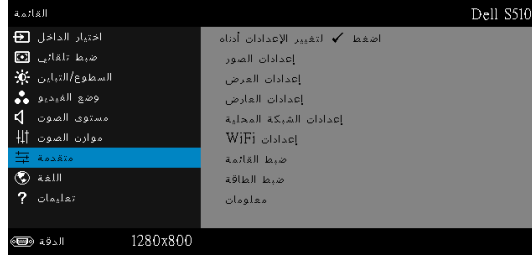

إعدادات الصور (في وضع PC) — حدد واضغط على لتنشيط إعدادات الصور. مع العلم بأن قائمة إعدادات الصورة تحتوي على الخيارات التالية:

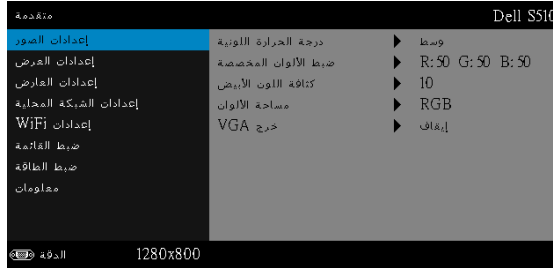

درجة الحرارة اللونية — يتيح لك هذا الخيار إمكانية ضبط درجة الحرارة اللونية. فتبدو ألوان الشاشة أكثر برودة مع درجات الحرارة اللونية المرتفعة، بينما تبدو أكثر دفئاً مع درجات الحرارة اللونية المنخفضة. ويتم تنشيط وضع مخصص عند ضبط القيم الموجودة في قائمة **ضبط اللون**. حيث تُحفظ القيم في هذا الوضع.

ضبط الألوان المخصصة — يتيح هذا الخيار إمكانية ضبط درجات الألوان الأحمر والأخضر والأزرق يدوياً.

كثافة اللون الأبيض — اضغط على واستخدم و لعرض كثافة اللون الأبيض.

مساحة الألوان — يتيح لك اختيار مساحة اللون. وتمثل الخيارات المتاحة فيما يلي: RGB و YCbCr و YPbPr.

خرج VGA — اختر "تشغيل" أو "إيقاف" وظيفة خرج VGA إذا كان جهاز العرض في وضع الاستعداد. علماً بأن الوضع الافتراضي هو "إيقاف".

ملحظة: في حالة ضبط إعدادات درجة الحرارة اللونية وضبط الألوان المخصصة وكثافة اللون الأبيض، ينتقل جهاز العرض تلقائياً إلى وضع مخصص. 

إعدادات الصور (في وضع وضع الفيديو) — حدد واضغط على لتنشيط إعدادات الصور. مع العلم بأن قائمة إعدادات الصورة تحتوي على الخيارات التالية:

Dell S510	
متقدمة	
إعدادات الصور	درجة الحرارة اللونية ▶ وسط
إعدادات العرض	ضبط الألوان المخصصة ▶ R: 50 G: 50 B: 50
إعدادات العارض	التشبع ▶ 50
إعدادات الشبكة المجانية	الحدة ▶ 50
إعدادات WiFi	درجة اللون ▶ 50
ضبط القائمة	كثافة اللون الأبيض ▶ 10
ضبط الطاقة	مساحة الألوان ▶ RGB
معلومات	خرج VGA ▶ إيقاف
الدقة	1280x800

درجة الحرارة اللونية — يتيح لك هذا الخيار إمكانية ضبط درجة الحرارة اللونية. فتبدو ألوان الشاشة أكثر برودة مع درجات الحرارة اللونية المرتفعة، بينما تبدو أكثر دفئاً مع درجات الحرارة اللونية المنخفضة. ويتم تنشيط وضع مخصص عند ضبط القيم الموجودة في قائمة **ضبط اللون**. حيث تُحفظ القيم في هذا الوضع.

ضبط الألوان المخصصة — يتيح هذا الخيار إمكانية ضبط درجات الألوان الأحمر والأخضر والأزرق يدوياً.

التشبع — يتيح إمكانية ضبط مصدر فيديو من الأبيض والأسود إلى الألوان تامة التشبع. اضغط على لرفع مقدار اللون في الصورة و على لخفضه.

الحدة — اضغط على لزيادة الحدة و على لخفضها.

درجة اللون — اضغط على لزيادة مقدار اللون الأخضر في الصورة ثم اضغط على لخفضه.

كثافة اللون الأبيض — اضغط على واستخدم و لعرض كثافة اللون الأبيض.

مساحة الألوان — يتيح لك اختيار مساحة اللون. وتتمثل الخيارات المتاحة فيما يلي: YPbPr و YCbCr و RGB.

خرج VGA — اختر "تشغيل" أو "إيقاف" وظيفة خرج VGA إذا كان جهاز العرض في وضع الاستعداد. علماً بأن الوضع الافتراضي هو "إيقاف".

ملاحظة:

- 1 في حالة ضبط إعدادات درجة الحرارة اللونية وضبط الألوان المخصصة والتشبع والحدة ودرجة اللون وكثافة اللون الأبيض، ينتقل الجهاز تلقائياً إلى وضع مخصص.
- 2 لا تتاح إعدادات التشبع والحدة ودرجة اللون إلا إذا كان مصدر الدخل من الفيديو المؤلف.

إعدادات الصور (في وضع بلا مصدر نخل) — حدد واضغط على لتنشيط إعدادات الصور. مع العلم بأن قائمة إعدادات الصورة تحتوي على الخيارات التالية:



خرج VGA — اختر "تشغيل" أو "إيقاف" وظيفة خرج VGA إذا كان جهاز العرض في وضع الاستعداد. علماً بأن الوضع الافتراضي هو "إيقاف".

إعدادات العرض (في وضع الكمبيوتر الشخصي) — حدد واضغط على لتنشيط إعدادات العرض. مع العلم بأن هذه القائمة تحتوي على الخيارات التالية:

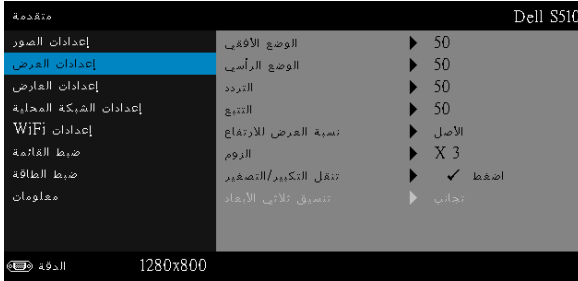

الوضع الأفقي — اضغط على لتحريك الصورة إلى اليمين وعلى لتحريكها إلى اليسار.
الوضع الرأسي — اضغط على لتحريك الصورة لأعلى وعلى لتحريكها لأسفل.

التردد — يتيح إمكانية تغيير تردد ساعة بيانات العرض لتتلاءم مع تردد بطاقة الرسوم الخاصة بجهاز الكمبيوتر. وفي حالة ظهور موجة عمودية مهتزة، استخدم خاصية التردد التحكم في التردد لتصغير الأشرطة. وبعد هذا نوعاً رديئاً من الضبط.

التتبع — يتيح إمكانية مزامنة الفارق الزمني لإشارة العرض مع بطاقة الرسوم. وفي حالة عدم استقرار الصورة أو اهتزازها، يمكن استخدام إعداد التتبع لضبطها، ويتميز هذا النوع من الضبط بالدقة.

نسبة العرض للارتفاع — يتيح لك تحديد نسبة العرض للارتفاع لضبط كيفية ظهور الصورة. الخيارات المتاحة هي: الأصل، ١٠:١٦، و ٣:٤.

- الأصل — اختر الأصل للحفاظ على نسبة عرض الصورة المعروضة إلى ارتفاعها وفقاً لمصدر الدخل.
- ١٠:١٦ — يزداد حجم مصدر الدخل لملائمة عرض الشاشة وتُعرض صورة بعرض الشاشة ١٠:١٦.
- ٣:٤ — يزداد حجم مصدر الدخل لملائمة الشاشة وتسقط صورة أبعادها ٣:٤.

الزوم — اضغط على وعلی لتكبير وتصغير الصورة وعرضها. ضبط مفاص الصورة بالضغط على زر أو ثم اضغط على لتظهر فقط على جهاز التحكم عن بعد.



تنقل التكبير/التصغير — اضغط على لتنشيط قائمة تنقل التكبير/التصغير.

استخدم لتحريك شاشة العرض.

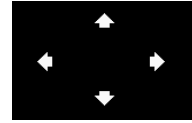

تنسيق ثلاثي الأبعاد — يتيح إمكانية تحديد التنسيق ثلاثي الأبعاد. الخيارات المتاحة هي: تنسيق جانبي وتنسيق جانبي بملء الشاشة و Top/Bottom Full و Top/Bottom.

عكس مزامنة ثلاثية الأبعاد — إذا رأيت صورة متقطعة أو متداخلة أثناء ارتداء نظارات DLP ثلاثية الأبعاد، قد تكون في حاجة إلى تنفيذ وضع "عكس" للحصول على أفضل توافق بين تعاقب الصورة اليسرى/اليمنى حتى تستطيع الحصول على الصورة الصحيحة. (بالنسبة لنظارات DLP ثلاثية الأبعاد)

ملاحظة:

١ إذا كنت ترغب في تجربة العرض ثلاثي الأبعاد، فستكون في حاجة لبعض العناصر الأخرى مثل:

- أ نظارات ثلاثية الأبعاد "نشطة" مع DLP Link™
- ب محتوى ثلاثي الأبعاد. انظر "ملاحظة ٢".
- ج مشغل للمحتوى ثلاثي الأبعاد.

٢ فيما يلي دعم ثلاثي الأبعاد ومعدل التحديث في الإصدار HDMI 1.4a:

- أ ١٢٨٠ x 720p عند ٥٠ هرتز تغليف الإطار
- ب ١٢٨٠ x 720p عند ٦٠/٥٩,٩٤ هرتز تغليف الإطار
- ج ١٩٢٠ x 720p عند ٢٤/٢٣,٩٨ هرتز تغليف الإطار
- د ١٩٢٠ x 1080i عند ٥٠ هرتز جنباً إلى جنب مناصفة
- هـ ١٩٢٠ x 1080i عند ٦٠/٥٩,٩٤ هرتز جنباً إلى جنب مناصفة
- و ١٢٨٠ x 720p عند ٥٠ هرتز أعلى وأسفل
- ز ١٢٨٠ x 720p عند ٦٠/٥٩,٩٤ هرتز أعلى وأسفل
- ح ١٩٢٠ x 1080p عند ٢٤/٢٣,٩٨ هرتز أعلى وأسفل

إعدادات العرض (فيوضع الفيديو) — حدد واضغط على لتنشيط إعدادات العرض. مع العلم بأن هذه القائمة تحتوي على الخيارات التالية:



نسبة العرض للارتفاع — يتيح لك تحديد نسبة العرض للارتفاع لضبط كيفية ظهور الصورة. الخيارات المتاحة هي: الأصل، ١٠:١٦، ٤:٣، و ٣:٤.

•الأصل — اختر الأصل للحفاظ على نسبة عرض الصورة إلى ارتفاعها وفقاً لمصدر الدخل.

•١٠:١٦ — يزداد حجم مصدر الدخل لملائمة عرض الشاشة وتُعرض صورة بعرض الشاشة ١٠:١٦.

•٣:٤ — يزداد حجم مصدر الدخل لملاءمة الشاشة وتسقط صورة أبعادها ٣:٤.

الزوم — اضغط على وعلى لتكبير وتصغير الصورة وعرضها.

ضبط مفاصل الصورة بالضغط على زر أو ثم اضغط على لتظهر فقط على جهاز التحكم عن بعد.



تنقل التكبير/التصغير — اضغط على لتنشيط قائمة تنقل التكبير/التصغير.

استخدم لتحريك شاشة العرض.

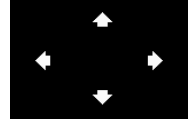

تنسيق ثلاثي الأبعاد — يتيح إمكانية تحديد التنسيق ثلاثي الأبعاد. الخيارات المتاحة هي: تنسيق تجانب وتنسيق تجانب بملء الشاشة و Top/Bottom Full و Top/Bottom.

عكس مزامنة ثلاثية الأبعاد — إذا رأيت صورة منقطعة أو متداخلة أثناء ارتداء نظارات DLP ثلاثية الأبعاد، قد تكون في حاجة إلى تنفيذ وضع "عكس" للحصول على أفضل توافق بين تعاقب الصورة اليسرى/اليمنى حتى تستطيع الحصول على الصورة الصحيحة. (بالنسبة لنظارات DLP ثلاثية الأبعاد)

ملاحظة:

١ إذا كنت ترغب في تجربة العرض ثلاثي الأبعاد، فستكون في حاجة لبعض العناصر الأخرى مثل:

- أ نظارات ثلاثية الأبعاد "نشطة" بتكنولوجيا DLP Link™.
- ب محتوى ثلاثي الأبعاد. انظر "ملاحظة ٢".
- ج مشغل للمحتوى ثلاثي الأبعاد.

٢ فيما يلي دعم ثلاثي الأبعاد ومعدل التحديث في الإصدار HDMI 1.4a:

- أ ١٢٨٠ x 720p عند ٥٠ هرتز تغليف الإطار
- ب ١٢٨٠ x 720p عند ٦٠/٥٩,٩٤ هرتز تغليف الإطار
- ج ١٩٢٠ x 720p عند ٢٤/٢٣,٩٨ هرتز تغليف الإطار
- د ١٩٢٠ x 1080i عند ٥٠ هرتز جنباً إلى جنب مناصفة
- هـ ١٩٢٠ x 1080i عند ٦٠/٥٩,٩٤ هرتز جنباً إلى جنب مناصفة
- و ١٢٨٠ x 720p عند ٥٠ هرتز أعلى وأسفل
- ز ١٢٨٠ x 720p عند ٦٠/٥٩,٩٤ هرتز أعلى وأسفل
- ح ١٩٢٠ x 1080p عند ٢٤/٢٣,٩٨ هرتز أعلى وأسفل

إعدادات العارض — حدد واضغط على  لتنشيط إعدادات جهاز العرض. مع العلم بأن هذه قائمة إعدادات جهاز العرض تحتوي على الخيارات التالية:



المصدر التلقائي — اختر إيقاف (الافتراضي) لوقف إشارة الدخل الحالية، وفي حال الضغط على زر المصدر عند ضبط وضع المصدر التلقائي على إيقاف، يمكنك اختيار إشارة الدخل يدوياً، اختر تشغيل للكشف عن إشارات الدخل المتاحة تلقائياً. وفي حال الضغط على زر المصدر عندما يكون الجهاز قيد التشغيل، فإنه سيكشف تلقائياً عن إشارة الدخل التالية المتاحة.

وضع جهاز الإسقاط — يتيح لك إمكانية اختيار وضع جهاز العرض وفقاً لكيفية تثبيته.

- عرض خلفي-تثبيت في الحائط — يقوم جهاز العرض بعكس الصورة وقلبها رأساً على عقب وبهذا تتاح إمكانية العرض من خلف شاشة نصف شفافة مع تثبيت الجهاز على الحائط (للعرض المنتظم).
- عرض أمامي-تثبيت في الحائط — يقوم جهاز العرض بقلب الصورة رأساً على عقب عند تثبيته في الحائط.

تعليق مغلق — اختر تشغيل لتمكين التعليق المغلق وتنشيط القائمة الخاصة به. اختر خيار التعليق المغلق المناسب: CC1 و CC2 و CC3 و CC4.

ملاحظة:

- ١ لا يتاح خيار التعليق المغلق سوى لتنسيق NTSC فقط.
 - ٢ لا يمكن تفعيل خاصية التعليق المغلق إلا من خلال دخل الفيديو المؤلف.
- النقاط الشاشة** — الوضع الافتراضي هو شعار Dell المستخدم كخلفية للشاشة. تستطيع اختيار خيار شاشة الالقط العرض. تظهر الرسالة التالية على الشاشة.

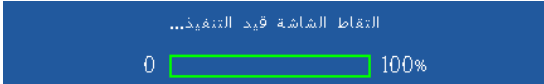

ملاحظة: للقط صورة كاملة، تأكد من أن دقة إشارة الدخل المتصلة بجهاز العرض هي 1280 x 800.

نمط الاختبار — يستخدم نمط الاختبار لاختبار التركيز البؤري والدقة. بإمكانك تمكين أو تعطيل نمط الاختبار من خلال اختيار إيقاف أو ١ أو ٢. نمط الاختبار ١:

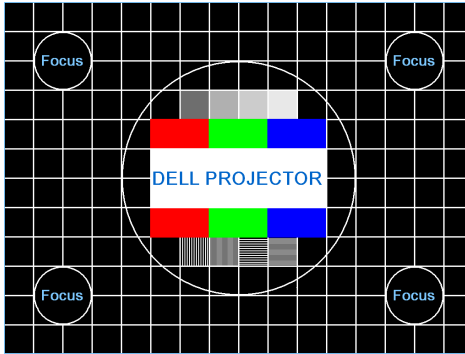

نمط الاختبار ٢:

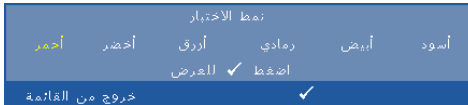

وظيفة USB الصغير — مقفو لحتييح اختيار القلم التفاعلي أو عن بعد Pg Ctrl

ملاحظة: وظيفة USB المصغر لاتدعم سوى جهاز العرض S510.

ضبط المصنع — حدد تأكيد واضغط على لإعادة جميع الإعدادات إلى الإعدادات الافتراضية للمصنع. تظهر رسالة التحذير التالية:

إعادة الضبط لإعدادات المصنع الافتراضية

تتضمن عناصر إعادة الضبط كلاً من إعدادات مصادر الكمبيوتر ومصدر الفيديو.

إعدادات الشبكة المحلية — حدد واضغط على لتنشيط إعدادات الشبكة المحلية. مع العلم بأن هذه قائمة إعدادات الشبكة المحلية تحتوي على الخيارات التالية:

Dell S510	
متقدمة	شبكة محلية اسلكية
إعدادات الصور	DHCP
إعدادات العرض	عنوان IP
إعدادات العارض	قناع الشبكة الفرعية
إعدادات الشبكة المحلية	البوابة
إعدادات WiFi	DNS
ضبط القائمة	المخزن
ضبط الخلفية	إعادة ضبط
معلومات	

وشبكة محلية اسلكية — حدد تمكين لتنشيط هذه الخاصية. حدد **تعطيل** لتعطيل وظيفتي الاتصال اللاسلكي وLAN.

DHCP — في حالة وجود خادم DHCP بالشبكة التي يتصل بها جهاز العرض، يمكن الحصول على عنوان IP تلقائياً وذلك باختيار تشغيل خادم DHCP وفي حالة إيقاف DHCP، فيجب ضبط عنوان IP وقناع الشبكة الفرعية والبوابة يدوياً. استخدم و لاختيار رقم عنوان وقناع الشبكة الفرعية والبوابة. اضغط على زر إدخال لتأكيد كل رقم تم اختياره ثم استخدم زري و لضبط العنصر التالي.

عنوان IP — يتيح إمكانية تعيين عنوان IP لجهاز العرض المتصل بالشبكة تلقائياً أو يدوياً.

قناع الشبكة الفرعية — يتيح إمكانية تهيئة قناع الشبكة الفرعية الخاص بالاتصال بالشبكة.

البوابة — تحقق من عنوان البوابة من مسؤول الشبكة/النظام في حال تهيئته يدوياً.

DNS — تحقق من عنوان IP لخادم DNS من مسؤول الشبكة/النظام في حال تهيئته يدوياً.

المخزن — اضغط لحفظ التغييرات التي أدخلتها على إعدادات تهيئة الشبكة.

ملاحظة:

- ١ استخدم أو لتحديد عنوان IP وقناع الشبكة الفرعية والبوابة و DNS والمخزن.
- ٢ اضغط على زر لإدخال رقم عنوان IP أو قناع الشبكة الفرعية أو DNS البوابة أو لإدخال قيمة. (تم تحديد الخيار المحدد باللون الأزرق)
- أ استخدم زر و لتحديد الخيارات.
- ب استخدم زر و لضبط القيمة.
- ج بعد اكتمال الإعداد، اضغط على زر للخروج.
- ٣ بعد تعيين عنوان IP وقناع الشبكة الفرعية والبوابة و DNS حدد المخزن ثم اضغط على الزر لتخزين الإعدادات.
- ٤ إذا قمت بتحديد المخزن دون الضغط على زر الإخلال، فسيظل النظام على الإعدادات الأصلية.

إعادة ضبط — اضغط على لإعادة ضبط تهيئة الشبكة.

إعدادات WiFi — حدد واضغط على لتنشيط إعدادات الاتصال اللاسلكي. مع العلم بأن هذه قائمة إعدادات WiFi تحتوي على الخيارات التالية:

متقدمة	Dell S510	
إعدادات الصور	خادم DHCP	تفعيل
إعدادات العرض	بدء عنوان IP	192.168.100.11
إعدادات العارض	إنهاء عنوان IP	192.168.100.254
إعدادات الشبكة المخفية	قناع الشبكة الفرعية	255.255.255.0
إعدادات WiFi	البوابة	192.168.100.10
ضبط القائمة	DNS	192.168.100.10
ضبط الطاقة	المخزن	-
معلومات	إعادة ضبط	اضغط ✓

خادم DHCP — يتيح لك تمكين خادم DHCP للاتصال اللاسلكي.

بدء عنوان IP — يمكنك من التخصيص التلقائي أو اليدوي لعنوان IP الأول لخادم DHCP الخاص بجهاز العرض المتصل بشبكة اتصال لاسلكي.

إنهاء عنوان IP — يمكنك من التخصيص التلقائي أو اليدوي لعنوان IP الأخير لخادم DHCP الخاص بجهاز العرض المتصل بشبكة اتصال لاسلكي.

قناع الشبكة الفرعية — يتيح إمكانية تهيئة قناع الشبكة الفرعية الخاص بالاتصال اللاسلكي.

البوابة — تحقق من عنوان البوابة من مسؤول الشبكة/النظام في حال تهيئته يدوياً.

DNS — تحقق من عنوان IP لخادم DNS من مسؤول الشبكة/النظام في حال تهيئته يدوياً.

المخزن — اضغط على زر لحفظ التغييرات التي أدخلتها على إعدادات تهيئة الشبكة اللاسلكية.

ملاحظة:

- 1 استخدم أو لتحديد عنوان IP وقناع الشبكة الفرعية والبوابة وDNS والمخزن.
- 2 اضغط على زر لإدخال رقم عنوان IP أو قناع الشبكة الفرعية أو البوابة أو DNS لإدخال قيمة. (تم تحديد الخيار المحدد باللون الأزرق)
- أ استخدم زر و لتحديد الخيارات.
- ب استخدم زر و لضبط القيمة.
- ج بعد اكتمال الإعداد، اضغط على زر للخروج.
- 3 بعد تعيين عنوان IP وقناع الشبكة الفرعية والبوابة وDNS حدد المخزن ثم اضغط على الزر لتخزين الإعدادات.
- 4 إذا قمت بتحديد المخزن دون الضغط على زر الإخلاء، فيسقط النظام على الإعدادات الأصلية.

إعادة ضبط — اضغط على زر لإعادة ضبط تهيئة الاتصال اللاسلكي.

ضبط القائمة — حدد واضغط على لتنشيط إعدادات القائمة. مع العلم بأن إعدادات القائمة تتكون من الخيارات التالية:

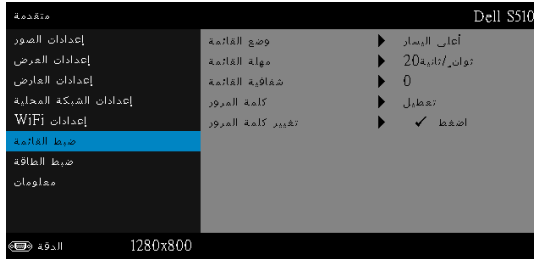

وضع القائمة — يتيح إمكانية تغيير وضع عرض قائمة المعلومات المعروضة على الشاشة.

مهلة القائمة — تتيح إمكانية ضبط الفترة الزمنية الخاصة بمهلة قائمة المعلومات المعروضة على الشاشة. إذ أن قائمة المعلومات المعروضة على الشاشة تخفي افتراضياً بعد ٢٠ ثانية من عدم النشاط.

شفافية القائمة — حدد هذا الخيار لتغيير مستوى شفافية خلفية قائمة المعلومات المعروضة على الشاشة.

كلمة المرور — عند تمكين خاصية الحماية بكلمة المرور، تظهر شاشة الحماية بكلمة المرور لتطالبك بإدخال كلمة المرور المحددة، وذلك عند بداية توصيل قابس الطاقة بمخرج التيار الكهربائي وتشغيل الجهاز لأول مرة. علماً بأن هذه الوظيفة معطلة افتراضياً. كما يمكنك تمكين هذه الوظيفة باختيار تمكين. وفي حال تعيين كلمة المرور مسبقاً، فيجب كتابتها أولاً ثم اختيار الوظيفة المطلوبة. على أن يتم تنشيط خاصية الحماية بكلمة المرور في المرة التالية التي تشغل فيها الجهاز. وفي حال تمكين هذه الخاصية، فستطالب بإدخال كلمة المرور عند تشغيل الجهاز:

١ طلب إدخال كلمة المرور للمرة الأولى:

أ انتقل إلى ضبط القائمة، واضغط على ثم حدد كلمة المرور لتمكين إعدادات كلمة المرور.



ب يؤدي تمكين وظيفة كلمة المرور إلى انبثاق شاشة التغيير. واكتب عدداً مكوناً من ٤ أرقام ثم اضغط على .

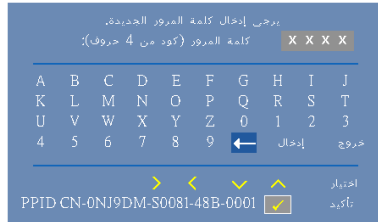

ج للتأكيد، أدخل كلمة المرور مرة أخرى.

د في حالة نجاح عملية التحقق من كلمة المرور، يمكنك استئناف الوصول إلى وظائف جهاز العرض واستخداماته.

٢ يرجى الانتباه إلى أنه عند إدخال كلمة مرور خاطئة، فسوف تحصل على أكثر من فرصتين. وبعد ثلاث محاولات غير صحيحة، يتم إيقاف الجهاز تلقائياً.

✍ **ملاحظة:** يرجى الاتصال بشركة DELL أو بفنيي الصيانة المؤهلين حال نسيان كلمة المرور.

٣ لتعطيل وظيفة كلمة المرور، حدد خيار **تعطيل**.

٤ لحذف كلمة المرور، حدد خيار **حذف**.

تغيير كلمة المرور — ادخل كلمة المرور الأصلية. ثم ادخل كلمة المرور الجديدة وقم بتأكيدھا.

يرجى إدخال كلمة المرور الأصلية.
كلمة المرور (كود من 4 حروف): X X X X

A	B	C	D	E	F	G	H	I	J
K	L	M	N	O	P	Q	R	S	T
U	V	W	X	Y	Z	0	1	2	3
4	5	6	7	8	9	← إدخال	خروج		

اختيار: > < ✓ ^
تأكيد: PPID-CN-0NJ9DM-S0081-48B-0001 ✓

يرجى إدخال كلمة المرور الجديدة.
كلمة المرور (كود من 4 حروف): X X X X

A	B	C	D	E	F	G	H	I	J
K	L	M	N	O	P	Q	R	S	T
U	V	W	X	Y	Z	0	1	2	3
4	5	6	7	8	9	← إدخال	خروج		

اختيار: > < ✓ ^
تأكيد: PPID-CN-0NJ9DM-S0081-48B-0001 ✓

يرجى إدخال كلمة المرور مرة أخرى.
كلمة المرور (كود من 4 حروف): X X X X

A	B	C	D	E	F	G	H	I	J
K	L	M	N	O	P	Q	R	S	T
U	V	W	X	Y	Z	0	1	2	3
4	5	6	7	8	9	← إدخال	خروج		

اختيار: > < ✓ ^
تأكيد: PPID-CN-0NJ9DM-S0081-48B-0001 ✓

ضبط الطاقة — حدد واضغط على لتنشيط ضبط الطاقة. مع العلم بأن هذه القائمة تحتوي على الخيارات التالية:

Dell S510

متقدمة	إغلاق سريع	إيقاف
إعدادات الصور	توفير الطاقة	دقيقة 20
إعدادات العرض	أثناء وضع الاستعداد	اللاساكنية
إعدادات المعارض	وضع المصباح	عادي
إعدادات الشبكة المجانية	إعادة ضبط ساعة المصباح	اصفط ✓
إعدادات WiFi		
ضبط القائمة		
ضبط الطاقة		
معلومات		

الدقة 1280x800

إغلاق سريع — حدد تشغيل لإيقاف تشغيل جهاز العرض مع ضغط واحدة على زر الطاقة، حيث تتيح هذه الوظيفة إمكانية إيقاف تشغيل جهاز العرض بسرعة مع تزايد سرعة المروحة. ويتوقع ارتفاع صوت الجهاز أثناء تنفيذ هذه العملية.

ملاحظة: قبل تشغيل جهاز العرض مرة أخرى، انتظر لمدة ٦٠ ثانية حتى تثبت درجة الحرارة الداخلية. إذ يستغرق الجهاز وقتاً أطول لتشغيله إذا حاولت تشغيله في الحال. وستعمل مروحة التبريد بأقصى سرعة لها لمدة ٣٠ ثانية حتى تثبت درجة الحرارة الداخلية.

توفير الطاقة — علماً بأنه جهاز العرض مضبوط افتراضياً على الدخول إلى وضع توفير الطاقة بعد ٢٠ دقيقة من عدم النشاط. وتظهر رسالة تحذير على الشاشة توضح العد التنازلي لـ ٦٠ ثانية قبل الانتقال إلى ذلك الوضع. اضغط على أي زر أثناء فترة العد التنازلي لإيقاف وضع توفير الطاقة. يمكنك أيضاً تحديد فترة مهلة أخرى للدخول إلى وضع توفير الطاقة. وهي الفترة الزمنية التي ينتظرها جهاز العرض الضوئي دون وجود إشارة دخل.

أما في حالة الكشف عن إشارة دخل خلالها، يتم تشغيل جهاز العرض الضوئي تلقائياً. ولتشغيله اضغط على زر الطاقة.

أثناء وضع الاستعداد — حدد تشغيل الاتصال اللاسلكي أو إيقاف لضبط وحدة لاسلكي/LAN على وضعي التشغيل أو إيقاف أثناء كون الجهاز في وضع الاستعداد (الوضع الافتراضي هو إيقاف الاتصال اللاسلكي).

وضع المصباح — يتيح لك هذا الوضع تحديد أحد الأوضاع التالية عادي أو اقتصادي أو ديناميكي أو إعتام تام.

يعمل الوضع عادي بمستوى طاقة كامل، بينما يعمل الوضع الاقتصادي بمستوى منخفض من الطاقة، ما من شأنه إطالة العمر الافتراضي للمصباح وخفض مستوى صوت التشغيل وزيادة إعتام خرج الإشراف على الشاشة.

ديناميكي — حدد واضغط على لتنشيط الخصائص الديناميكية.

إعتام تام — حدد واضغط على لتنشيط خصائص التعتيم الشديد.

إعادة ضبط ساعة المصباح — اضغط على ثم حدد تأكيد لإعادة ضبط ساعات المصباح.

معلومات — تعرض قائمة معلومات إعدادات جهاز العرض الضوئي الحالي من طراز S510 أو S510n.

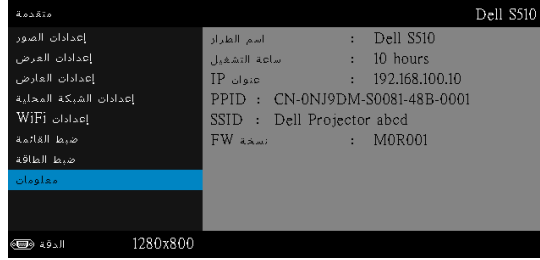

اللغة

تتيح لك إمكانية ضبط لغة المعلومات المعروضة على الشاشة. اضغط على لتنشيط قائمة اللغة.

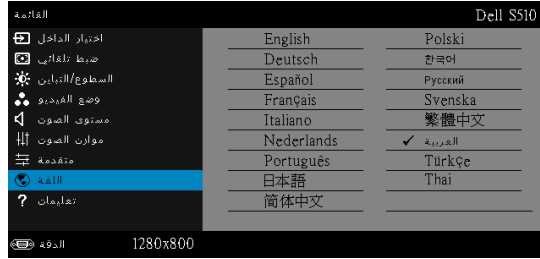

تعليمات

في حالة مواجهتك لمشكلات مع جهازك، يمكنك الدخول إلى قائمة التعليمات من أجل استكشاف أعطال الجهاز وإصلاحها.

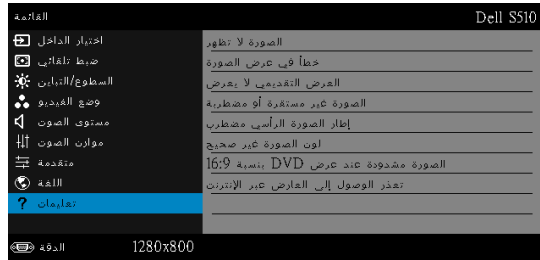

استخدام القلم التفاعلي (خاص بـ S510)

متطلبات النظام

ملاحظة: تأكد من توفير جهاز الكمبيوتر خاصتك للحد الأدنى من متطلبات النظام التالية:
نظام التشغيل:

• نظام التشغيل Windows

نظام Windows XP إصدار Professional مع service pack 3 32-bit
ونظام Windows 7 32-bit/64-bit ونظام Windows 8 32-bit/64-bit
ونظام Windows 8.1 32-bit/64-bit
يلزم تثبيت برنامج 4.0 NET Framework الذي يعد أحد المكونات الأساسية لأي نظام تشغيل
Windows (يمكن تنزيله من موقع Microsoft)

• Mac

نظام MacOS 10.6 والإصدارات الأحدث

الحد الأدنى لمواصفات الأجهزة:

أ نوع المعالج الذي يعمل بنظام تشغيل Windows: فئة Intel Core i3 أو أحدث منها

ب نوع المعالج الذي يعمل بنظام Mac : فئة Intel Core i2 duo أو أحدث منها

ج Windows/MAC RAM: ذاكرة RAM سعة ٢ جيجابايت ويفضل أكثر من ذلك

د سعة محرك الأقراص الثابتة على نظامي Windows/MAC Min: مساحة خالية لا تقل عن
١١٠ ميجابايت على القرص الصلب

حول القلم التفاعلي (خاص بـ S510)

يمكن التنقل بين برامج الكمبيوتر وتحديدتها والتفاعل معها من الشاشة المعروضة باستخدام الأقلام التفاعلية تماماً كما تفعل مع الماوس.

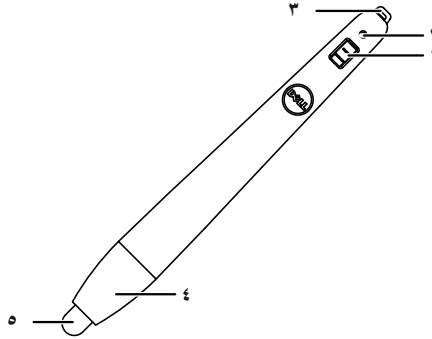

١	مفتاح الطاقة
٢	مؤشر الطاقة بضوء مؤشر الطاقة لبضع ثوان ثم ينطفئ بمجرد تشغيل القلم. أخضر: تشغيل عادي أحمر: البطارية منخفضة لا يوجد ضوء: البطارية فارغة
٣	شريط حزام اليد
٤	الوصول إلى حجرة البطارية، لفها للفتح واستبدال البطاريات.
٥	سن القلم

استبدال أسنان القلم التفاعلي (خاص بـ S510)

ملاحظة: في حالة تلف سن القلم أو عند عدم عمله بالشكل الذي تريده يجب استبدال السن.

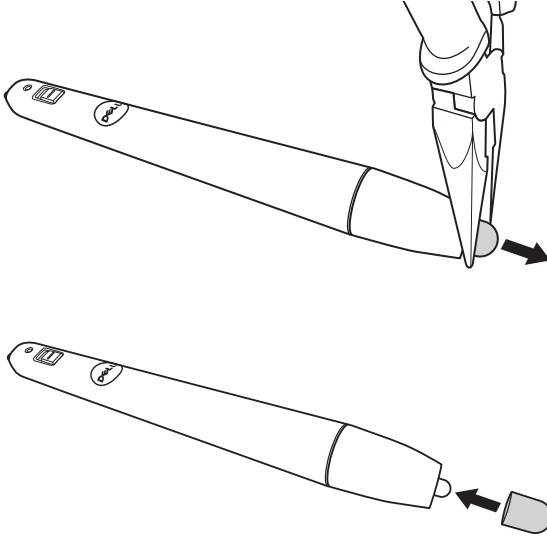

استبدال بطاريات القلم التفاعلي (خاص بـ S510)

ملاحظة: إذا انخفض الشحن في البطارية يبدأ مؤشر بيان LED بالوميض باللون الأحمر أثناء تشغيل القلم. يجب استبدال البطاريات الموجودة ببطاريتين AAA جديدتين.

١ يمكن الوصول إلى حجرة البطاريات بلف رأس القلم لفتحه.

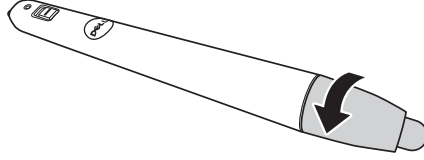

٢ تحقق من صحة اتجاه القطبين (+/-) في البطاريات.

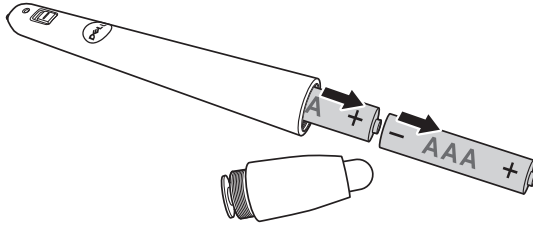

٣ ركب البطاريات مع مراعاة صحة اتجاه القطبين وفقاً للعلامات الموجودة على رأس القلم.

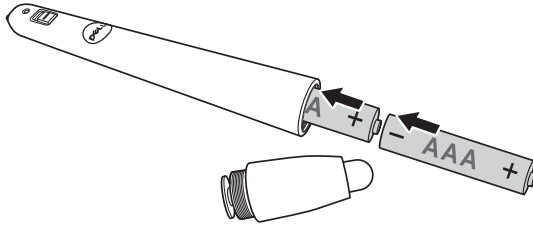

ملاحظة: تجنب الخلط بين أنواع مختلفة من البطاريات أو استخدام بطاريات جديدة وقديمة معاً.

٤ أعد تركيب رأس القلم ولفها حتى تتغلق حجرة البطاريات تماماً.

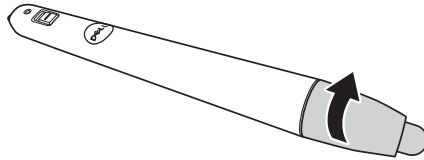

استخدام القلم التفاعلي مع نظام التشغيل Windows

١ توصيل كبلات الطاقة و VGA و USB صغير إلى جهاز العرض.

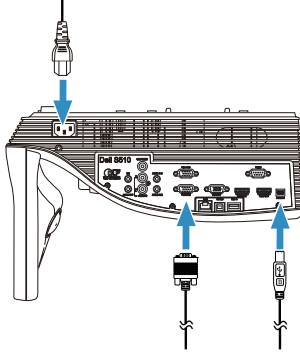

٢ شغل جهاز العرض بالضغط على زر الطاقة الموجود على لوحة التحكم عن بعد.

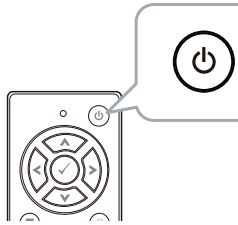

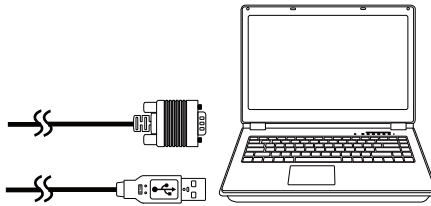

٣ وصل كبلات VGA و USB صغير إلى جهاز الكمبيوتر.

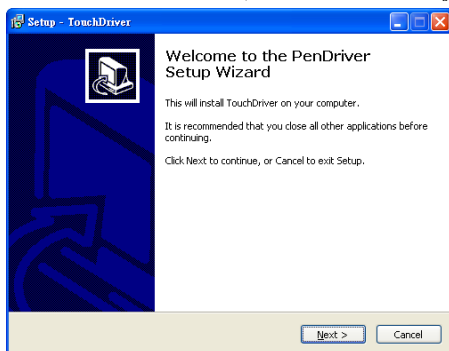

٤ ستظهر رسالة تثبيت برنامج التشغيل PenDriver تلقائياً بعد توصيل كبل USB بجهاز الكمبيوتر. اتبع التعليمات التي تظهر على الشاشة لإتمام الإعداد.



ستظهر أيقونة  برنامج التشغيل في المنطقة المخصصة للإشعارات في الكمبيوتر إذا ما تم تثبيته بنجاح. إذا لم يتم تثبيت برنامج تشغيل Pen driver بشكل تلقائي؛ يرجى الذهاب إلى الكمبيوتر وتشغيل ملف "PenDriver.exe".

 **ملاحظة:** قد يلزم أن تتمتع بصلاحيات مسؤول النظام لتثبيت برنامج التشغيل. اتصل بالمسؤول عن الشبكة لتلقي الدعم.

استخدام القلم التفاعلي مع نظام التشغيل Mac

- ٥ كرر الخطوات من ١-٣ لتشغيل جهاز العرض ووصل VGA و USB كبلات.
- ٦ ابحث عن CD-ROM في PenDriver في جهاز الكمبيوتر الخاص بك.
- ٧ انقر نقراً مزدوجاً على ملف PenDriver.zip من مجلد MAC.
- ٨ نفذ PenDriver.app في مجلد تنزيل.
- ٩ ارجع إلى الخطوات من ٥ - ٧ لتنفيذ بدء وظيفة التحكم وبدء استخدام قلم IR.

معايرة القلم

٠١ انقر على أيقونة  برنامج تشغيل القلم واختر معايرة القلم ثم اختر تلقائي من القائمة الفرعية.

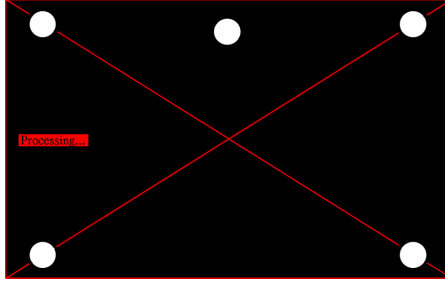

عند ظهور رسالة "فشل المعايرة التلقائية"، يرجى اتخاذ الخطوات الواردة أدناه لاستكشاف الأخطاء وإصلاحها ثم القيام بالمعايرة التلقائية مرة أخرى.

أ إغلاق المصابيح أو تقليل مستوى الضوء بلوحة المعلومات

ب تجنب المشي أمام جهاز العرض أو القيام بتحريكه

ج اضبط التركيز لزيادة حدة الصورة المعروضة.

في حالة ظهور رسالة "استمرار تعثر المعايرة التلقائية" على الشاشة، يرجى التحول إلى المعايرة اليدوية.

المعايرة اليدوية:

انقر على أيقونة  برنامج تشغيل القلم واختر معايرة القلم ثم اختر استمرار تعثر المعايرة التلقائية من القائمة الفرعية.

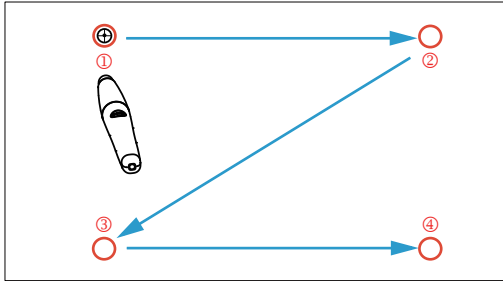

المس علامات الهدف الموجودة على الشاشة. (اضغط على مفتاح "ESC" للخروج من عملية المعايرة). بعد إتمام النقطة الرابعة من المعايرة، يرجى الانتظار دقيقتين لحين حفظ بيانات المعايرة.

١١ قم بتشغيل زر الطاقة الخاص بقلم IR.

٢١ وجّه قلم IR إلى الشاشة وابدأ في استعماله.

استخدام Intel® WiDi

متطلبات النظام

ملاحظة: تأكد من توفير جهاز الكمبيوتر خاصتك من متطلبات نظام عرض لاسلكي Intel® 

المتطلبات	مكونات النظام
لابد من وجود أحد المعالجات التالية: الجيل الثاني من معالج الهاتف Intel® Core™ i3/i5/i7 الجيل الثالث من معالج الهاتف أو الكمبيوتر المكتبي Intel® Core™ i3/i5/i7 الجيل الرابع من معالج الهاتف أو الكمبيوتر المكتبي Intel® Core™ i3/i5/i7 معالج Intel® Pentium® N3510 معالج Intel® Celeron® N2805 معالج Intel® Celeron® N2810 معالج Intel® Celeron® N2910 معالج Intel® Atom® Z3740 معالج Intel® Atom® Z3740D معالج Intel® Atom® Z3770 معالج Intel® Atom® Z3770D	المعالج

<p>يلزم وجود أحد حلول الرسومات التالية:</p> <p>Intel® Iris™ Pro Graphics 5200</p> <p>Intel® Iris™ Graphics 5100</p> <p>Intel® HD Graphics 5000</p> <p>Intel® HD Graphics 4600</p> <p>Intel® HD Graphics 4400</p> <p>Intel® HD Graphics 4200</p> <p>Intel® HD Graphics 4000</p> <p>Intel® HD Graphics 3000 (الهاتف المحمول)</p> <p>Intel® HD Graphics 2500</p> <p>Intel® HD Graphics 2000 (الهاتف المحمول)</p>	<p>الرسوم المتحركة</p>
<p>يلزم وجود إحدى مهايئات الاتصال اللاسلكي التالية:</p> <p>Intel® Centrino® Wireless-N 2230 أو 2200، أو 1030، أو 1000، أو 2200</p> <p>Intel® Centrino® Wireless-N 2200 (لسطح المكتب)</p> <p>Intel® Centrino® Advanced-N 6235 أو 6200، أو 6205، أو 6230</p> <p>Intel® Centrino® 6205 Advanced-N (لسطح المكتب)</p> <p>Intel® Centrino® Wireless-N + WiMAX 6150</p> <p>Intel® Centrino® Advanced-N + WiMAX 6250</p> <p>Intel® Centrino® Ultimate-N 6300</p> <p>Intel® Dual Band Wireless-N 7260</p> <p>Intel® Dual Band Wireless-AC 7260</p> <p>Intel® Dual Band Wireless-AC 7260 (لسطح المكتب)</p> <p>Intel® Dual Band Wireless-AC 3160</p> <p>Intel® Wireless-N 7260</p> <p>Broadcom BCM43228</p> <p>Broadcom BCM43241</p> <p>Broadcom BCM4352</p>	<p>لاسلكية</p>
<p>يجب تثبيت كلاً من تقنية Intel® My Wi-Fi و عرض اللاسلكي Intel® MWT) و Intel® مسبقاً ثم تمكينه.</p>	<p>البرامج</p>

<p>يلزم وجود أحد أنظمة التشغيل التالية:</p> <p>Microsoft Windows 7</p> <p>Microsoft Windows 8</p> <p>Microsoft Windows 8.1</p>	<p>نظام التشغيل</p>
--------------------------------------------------------------------------------------------------------------------------------	---------------------

تمكين Intel® WiDi على جهاز العرض

١ صل كبل الطاقة ثم اضغط على زر الطاقة.

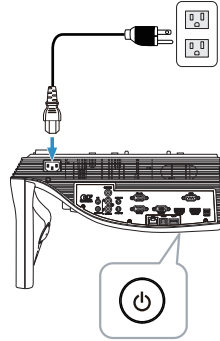

٢ اضغط على الزر القائمة في وحدة التحكم عن بعد.

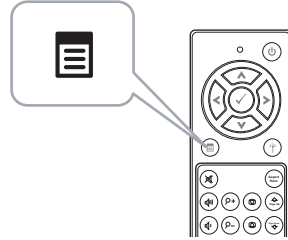

ملاحظة: استخدم الأزرار (⬆) و (⬇) و (⬅) و (➡) و (⬅) و (⬆) للتحديد.



٣ لاسلكي/LAN الوصول إلى قائمة اختيار الدخل ، حدد ثم Intel® WiDi/Miracast حدد في القائمة الفرعية.



فيما يلي Intel® WiDi وتظهر شاشة دليل فيما يلي:

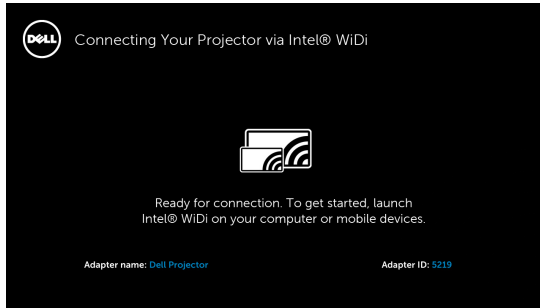

٤ يجب مراعاة اسم المهائى و رمز PIN ستحتاج هذه المعلومات للرجوع إليها فيما بعد لتسجيل الدخول.

استخدام Intel® WiDi مع نظامي Windows 7 و Windows 8

ملاحظة: احرص على أحدث برامج Intel® WiDi لضمان أفضل ممارسة، اذهب إلى <http://www.intel.com/go/wirelessdisplayupdate>.

١ اكتب WiDi على شريط البحث في Windows. إذا كان هناك Intel® WiDi مدمجة، يمكنك الرجوع إلى تطبيق "Intel® WiDi" في نتائج البحث.

٢ قم بتوصيل جهاز الكمبيوتر بجهاز العرض Dell.

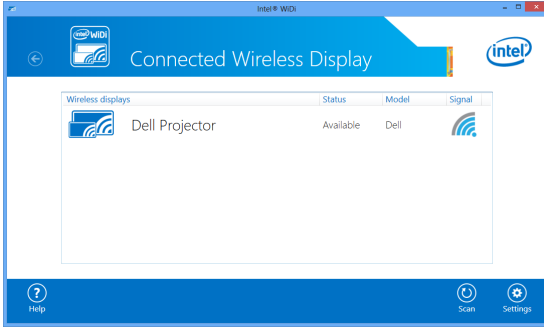

٣ أدخل رمز الحماية كما ورد في الخطوة ٤ في تمكين Intel® WiDi في جهاز العرض لتأكيد الاقتران.

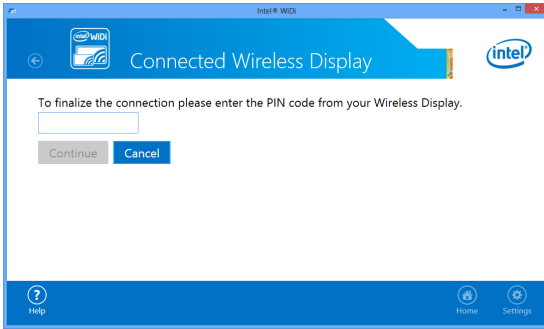

استخدام Intel® WiDi مع نظام Microsoft Windows 8.1

ملاحظة: يمكن الوصول إلى خصائص Intel® WiDi في نظام Windows 8.1 بشكل مختلف وليست هناك حاجة إلى برامج Intel® WiDi.

١ إضفاء Devices (السحر على) الأجهزة.



٢ حدد "Project (مشروع)".

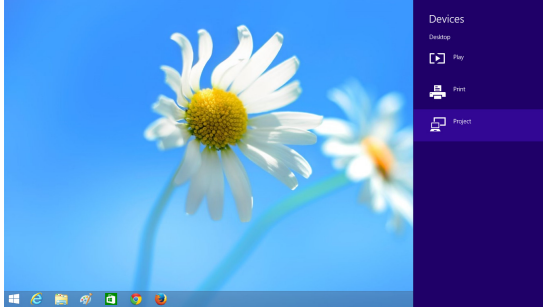

٣ حدد "Add a wireless display (إضافة عرض لاسلكي)".

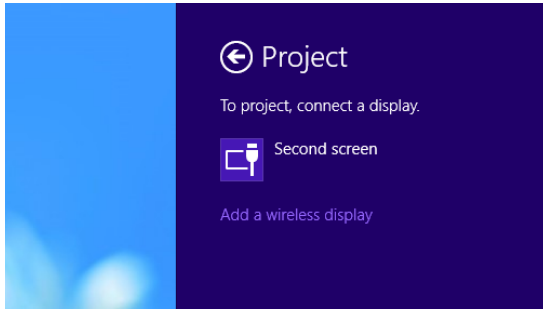

٤ اختر Dell Projector (جهاز العرض Dell) المكتشف.

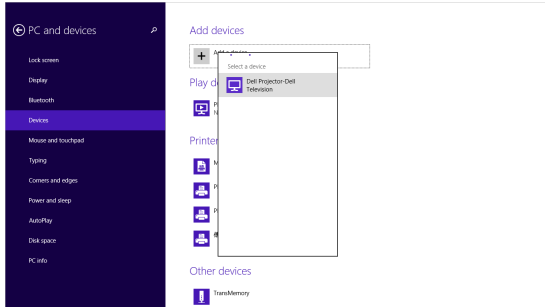

٥ أدخل رقم PIN كما ورد في الخطوة ٤ في تمكين Intel® WiDi في جهاز العرض لتأكيد الاقتران.

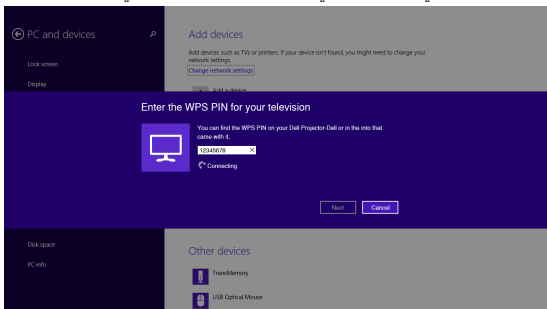

٦ تم إعداد الشاشة.

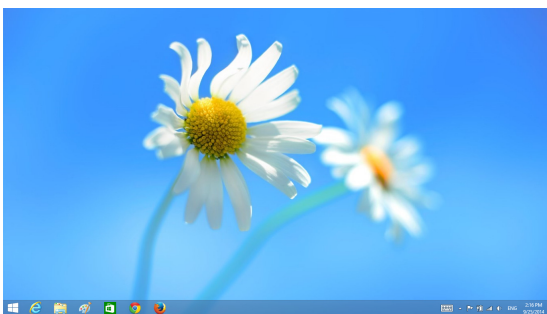

٧ لضبط أوضاع الإسقاط أو قطع الاتصال أو إضفاء Devices (السحر على) الأجهزة، قم بتحديد "مشروع (Project)". وبدلاً من ذلك، استخدم الاختصار "Win + P" للتبديل المباشر.

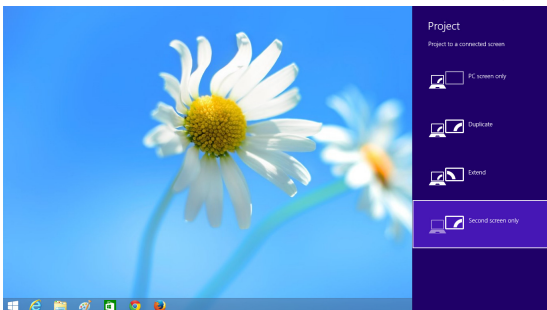

إعادة تسمية مهايي Intel® WiDi
١ حدد "Settings (الإعدادات)".

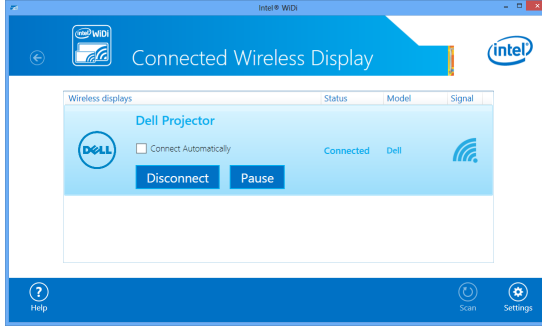

٢ حدد "Current Display Settings (إعدادات العرض الحالي)".

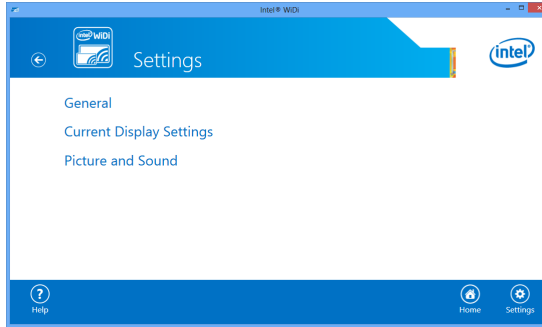

٣ يمكنك كتابة اسم وصفي جديد للمهايي.

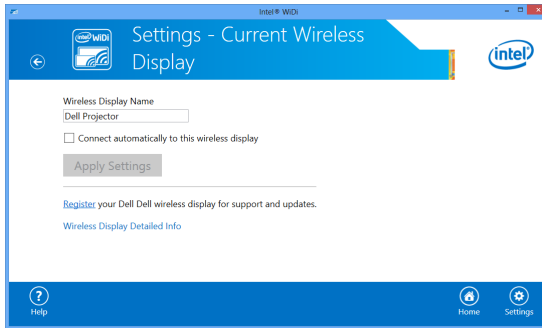

دعم Intel® WiDi

لمزيد من المعلومات الأكثر تحديثًا، قم بزيارة موقع Intel® WiDi على www.intel.com/go/widi

استخدام Miracast

تمكين Miracast على جهاز العرض

١ صل كبل الطاقة ثم اضغط على زر الطاقة.

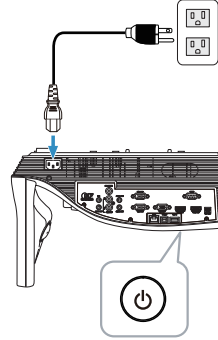

٢ اضغط على الزر القائمة في وحدة التحكم عن بعد.

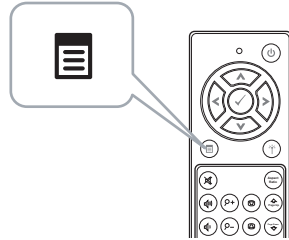

ملاحظة: استخدم الأزرار < و > و < و > للتنقل وللتحديد.

٣ الوصول إلى قائمة اختيار الدخل، حدد لاسل/LAN ثم حدد Intel® WiDi/Miracast في القائمة الفرعية.

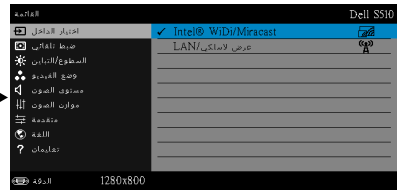
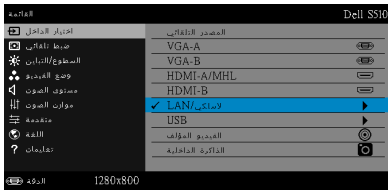

يظهر دليل الشاشة المعروض أدناه كالتالي:



٤ يجب مراعاة اسم المهايئ و رمز PIN. ستحتاج هذه المعلومات للرجوع إليها فيما بعد لتسجيل الدخول.

استخدام Miracast مع نظام التشغيل Windows 8.1

٥ إضفاء Devices (السرعلى) الأجهزة.

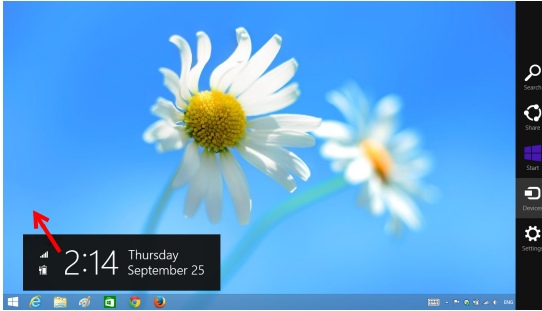

٦ حدد "Project (مشروع)".

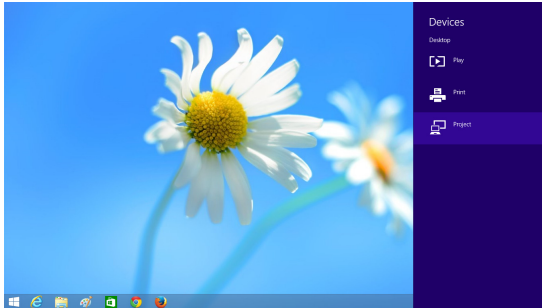

٧ حدد "Add a wireless display (إضافة عرض لاسلكي)".

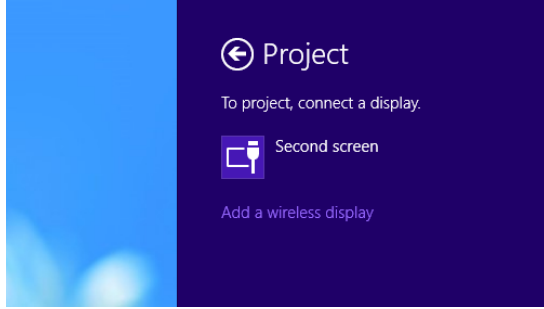

٨ اختر Dell Projector (جهاز العرض Dell) المكتشف.

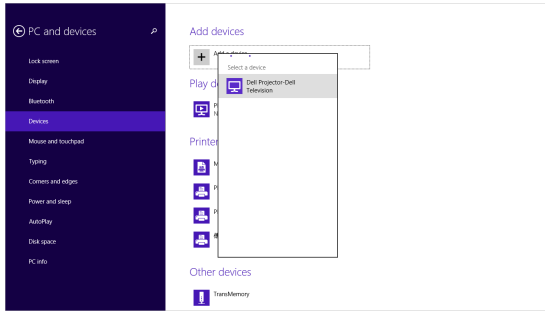

٩ أدخل رقم PIN كما ورد في الخطوة ٤ في تمكين Miracast في جهاز العرض لتأكيد الاقتران.

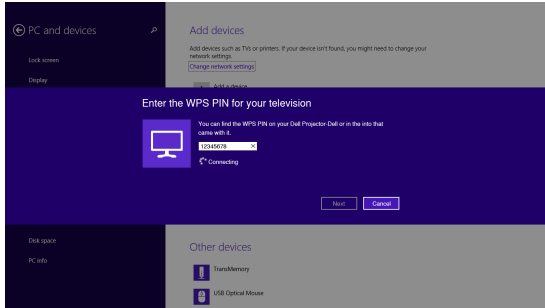

١٠ تم إعداد الشاشة.

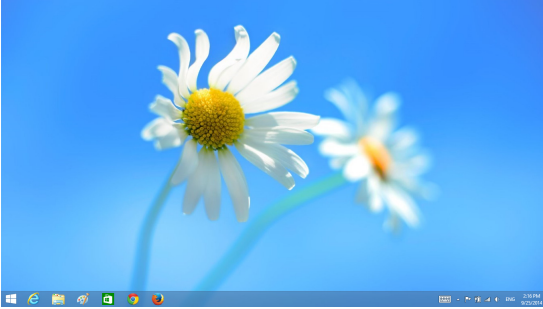

١١ لضبط أوضاع الإسقاط أو قطع الاتصال أو إضفاء Devices (السكر على) الأجهزة، قم بتحديد "مشروع (Project)". وبدلاً من ذلك، استخدم الاختصار "Win + P" للتبديل المباشر.

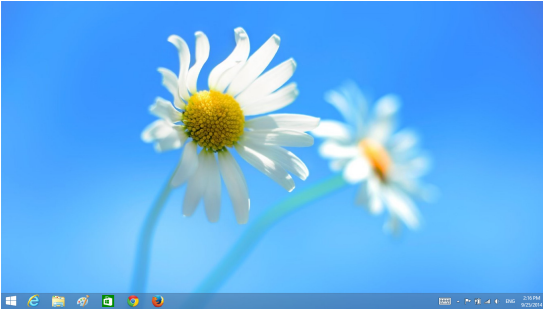

استخدام Miracast مع نظام التشغيل Android 4.4 أو الأحدث

١٢ اذهب إلى قائمة "Settings (الإعدادات)".

١٣ اذهب إلى قائمة "Display (عرض)".

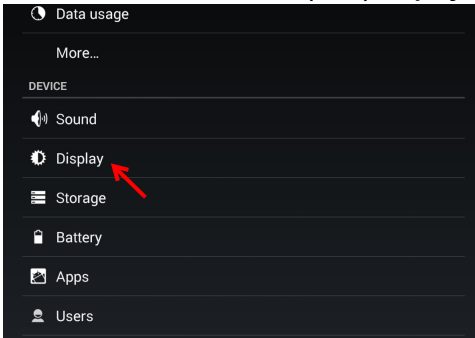

١٤ قم بإيقاف تشغيل "Cast Screen (شاشة العرض)".

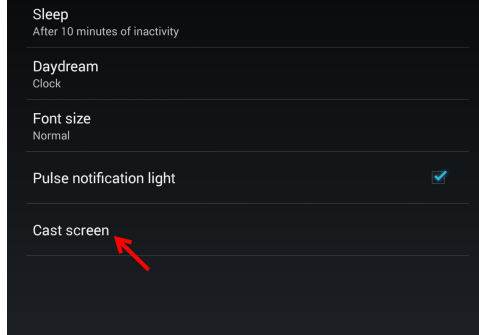

١٥ اختر جهاز العرض اللاسلكي المحدد، أي Dell Projector-Dell.

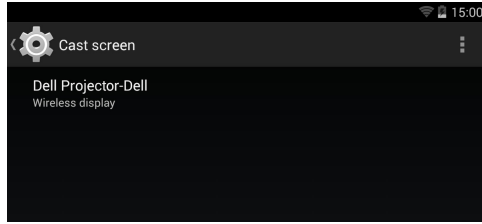

١٦ تم إعداد الشاشة.

١٧ ادخل مباشرة إلى "Cast Screen (شاشة العرض)" من تظليل "الإعدادات السريعة" إذا كانت "Cast Screen (شاشة العرض)" قيد التشغيل.

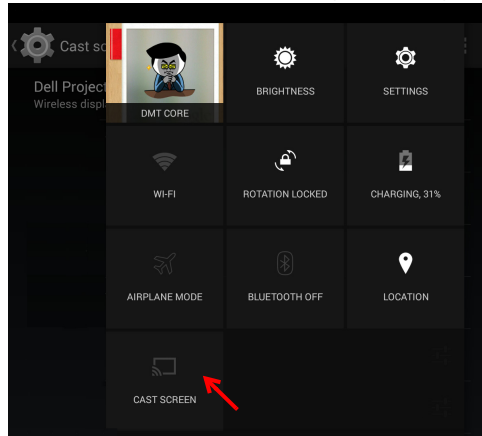

١٨ انتقل لأسفل نحو "Disconnect (فصل)" من تظليل الإشعارات.

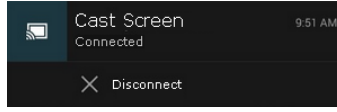

١٩ اضغط على "Settings (إعدادات)" من "واجهة مستخدم شاشة العرض" لإعادة تسمية الجهاز أو تجاهله.

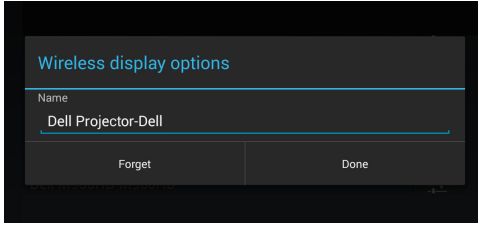

دعم Miracast

لاستخدام Miracast، تحتاج لجهاز يعمل بنظام Android 4.4 أو الأحدث. إذا كان جهازك يعمل بنظام Android 4.4 أو الإصدار الأقدم منه، تظهر أيقونة Menu (القائمة) بهذا الشكل. ، إذا كان جهازك يعمل بنظام Android 4.3 أو الإصدار الأقدم منه، تظهر أيقونة Settings (الإعدادات) بهذا الشكل. لمزيد من المعلومات حول Miracast برجاء زيارة الموقع الإلكتروني <https://support.google.com/nexus/answer/2865484?hl=en>.

استخدام العرض اللاسلكي/عرض الشبكة المحلية (DoWiFi/DoLAN)

متطلبات النظام

ملاحظة: تأكد من توفير جهاز الكمبيوتر خاصتك للحد الأدنى من متطلبات النظام التالية:
نظام التشغيل:

• نظام التشغيل Windows

نظام Microsoft Windows XP سواء الإصدار Home أو Professional،
مع Service pack 2 32-bit (يوصى به)، أو نظام Windows Vista 32-bit،
أو نظام Windows 7 سواء الإصدار Home أو Professional مع 32-bit أو 64-bit.
Windows 8 32-bit أو 64-bit.

• MAC

نظام MacBook والإصدارات الأحدث، ونظام MacOS 10.5 والإصدارات الأحدث
الحد الأدنى لمواصفات الأجهزة:

- أ معالج Intel Dual Core ١,٤ ميغا هرتز أو أعلى
- ب ذاكرة RAM سعة ٢٥٦ ميجابايت كحد أدنى، أو ٥١٢ ميجابايت ويفضل أكثر من ذلك
- ج مساحة خالية لا تقل عن ١٠ ميجابايت على القرص الثابت
- د بطاقة رسوم من نوع nVIDIA أو ATI مع ٦٤ VRAM ميجا بايت أو أعلى
- ه مهايئ إيثرنت (١٠٠/١٠ بت في الثانية) لتوصيل شبكة الإنترنت
- و مهايئ WLAN مدعوم لتوصيل شبكة WLAN (أي جهاز Wi-Fi متوافق مع NDIS بقدرته 802.11b أو 802.11g أو 802.11n)

متصفح الويب

برنامج Microsoft Internet Explorer إصدار 6.0 أو 7.0 (الموصى به) أو 8.0 وبرنامج
Firefox إصدار 2.0 وبرنامج Safari إصدار 3.0 والبرامج ذات الإمكانيات الأعلى

تمكين خاصية الاتصال اللاسلكي أو شبكة الاتصال المحلية بجهاز العرض

١ صل كبل الطاقة ثم اضغط على زر الطاقة.

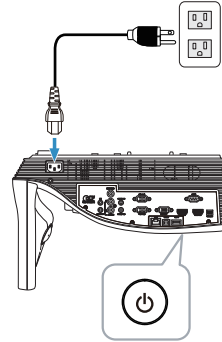

٢ اضغط على الزر القائمة في وحدة التحكم عن بعد.

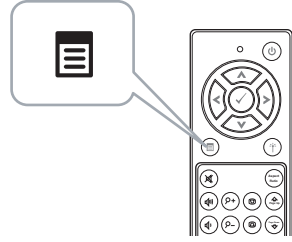

ملاحظة: استخدم الأزرار **▲** و **▼** و **▶** و **◀** للتنقل و **✓** للتحديد.

٣ الوصول إلى قائمة اختيار الدخل، حدد لاسل/LAN، ثم حدد عرض لاسلكي/LAN في القائمة الفرعية.

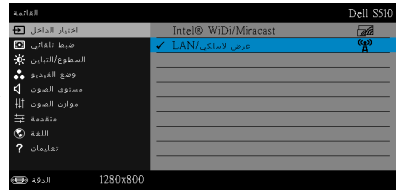

وفيما يلي تظهر شاشة دليل اللاسلكي:

DELL Connecting Your Projector via WiFi

For First-time Connection



1. Connect your computer to the projector's wireless network (SSID):

Dell Projector abc



2. Open web browser and enter the IP Address into your browser's address bar:

192.168.100.10



3. Click on 'Download' and run the installation program

Launch Projector Connection Manager to start projection

Access Code **2328**

٤ يجب مراعاة الشبكة اللاسلكية (SSID)، و عنوان IP ورمز الوصول. ستحتاج هذه المعلومات للرجوع إليها فيما بعد لتسجيل الدخول.

استخدام العرض اللاسلكي أو عرض الشبكة المحلية مع نظام التشغيل **Windows**
تثبيت مدير توصيل جهاز العرض **Dell** على جهاز الكمبيوتر عن طريق شبكة لاسلكية
• وصل جهاز الكمبيوتر بالشبكة اللاسلكية الموجودة في الطراز **Dell Projector abcd**.

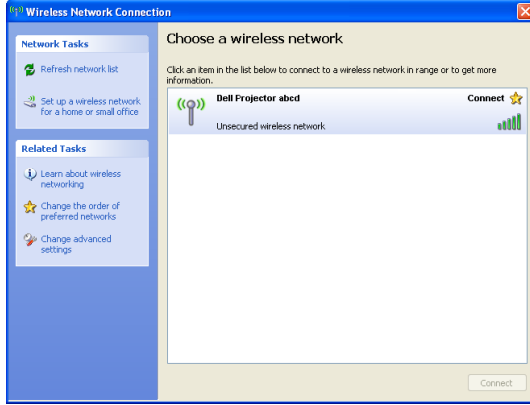

ملاحظة:



- يتعين أن يكون جهاز الكمبيوتر خاصتك مزوداً بوظيفة الشبكة اللاسلكية حتى يمكن التحقق من الاتصال بالشبكة.
- عندما تقوم بتوصيل جهاز الكمبيوتر خاصتك بشبكة جهاز العرض الضوئي **Dell Projector abcd**، فلن تتمكن من الاتصال اللاسلكي بالشبكات اللاسلكية الأخرى.

ملاحظة: تذكر إيقاف تشغيل كل الخوادم. (في نظام Microsoft® Windows Vista)
انقر لوحة التحكم ← خيارات إنترنت ← الاتصالات ← إعدادات LAN

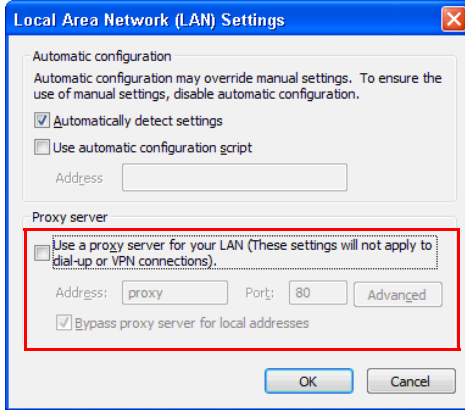

6 افتح متصفح الإنترنت، حيث ستتوجه تلقائياً إلى صفحة الويب الخاصة بإدارة الويب لجهاز العرض S510 أو S510n.

ملاحظة: إذا لم يتم تحميل صفحة الويب تلقائياً، أدخل عنوان IP المأخوذ من شاشة جهاز العرض في شريط عنوان المتصفح (عنوان IP الافتراضي هو 192.168.100.10).

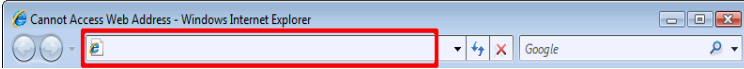

٧ عندئذ تفتح صفحة إدارة الويب الخاصة بجهاز الإسقاط S510 أو S510n. وعندما تقوم باستعراض الصفحة للمرة الأولى، اضغط فوق تنزيل.

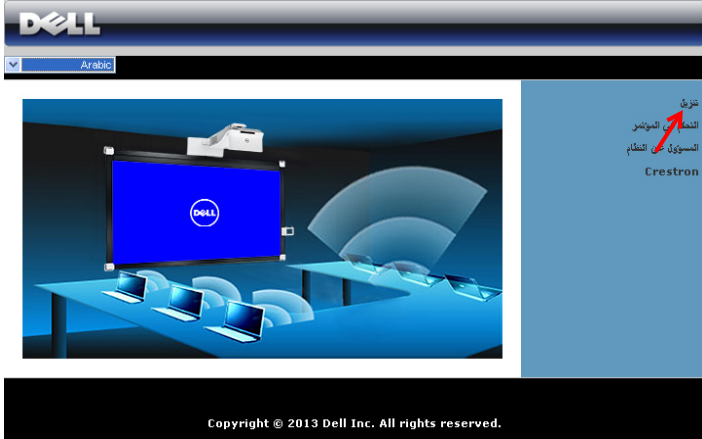

٨ حدد نظام التشغيل المناسب، ثم انقر فوق تنزيل.



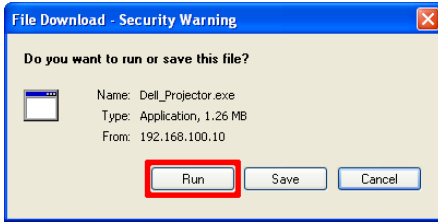

٩ انقر فوق تشغيل للشروع في التثبيت الذي يُجرى مرة واحدة فقط للبرنامج.

ملاحظة: قد تختار حفظ الملف وتثبيته فيما بعد. والقيام بذلك انقر فوق حفظ.



ملاحظة: تحتاج وظيفة عرض الصوت إلى تثبيت برامج إضافية



على نظام التشغيل Windows XP

فحسب. إذا لم يكن البرنامج مثبتاً على جهاز الكمبيوتر، ستظهر رسالة منبثقة على الشاشة تطالبك بتثبيت البرنامج المطلوب. يمكنك تنزيل "برنامج عرض الصوت" من موقع دعم شركة Dell على الرابط التالي: dell.com/support.

ملاحظة: إذا لم تتمكن من تثبيت التطبيق نظراً لعدم ملائمة حقوق الاستخدام على جهاز الكمبيوتر الخاص بك، فيرجى الاتصال بمسؤول الشبكة.



١٠ يبدأ بذلك تثبيت البرنامج. اتبع التعليمات التي تظهر على الشاشة لإتمام الإعداد.

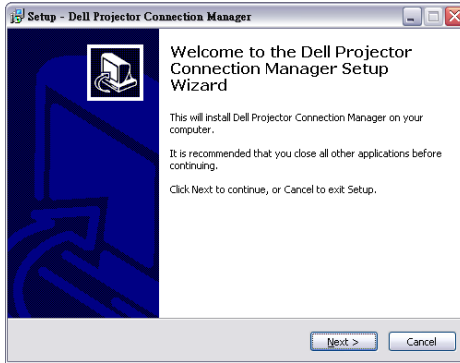

تَشغِيل مدير توصيل جهاز العرض لشركة Dell

يتم تشغيل البرنامج والبحث تلقائياً فور انتهاء تنصيبه. إذا لم يتم تشغيل البرنامج تلقائياً، انقر نقرًا مزدوجاً فوق أيقونة  على سطح المكتب لبدء تشغيل التطبيق.

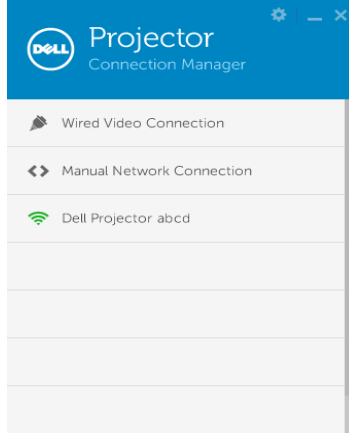

تسجيل الدخول

سجل للدخول برمز الوصول الوارد في الخطوة ٤ الخاصة باستخدام العرض اللاسلكي/عرض الشبكة المحلية (DoWiFi/DoLAN) ثم انقر فوق OK (موافق).

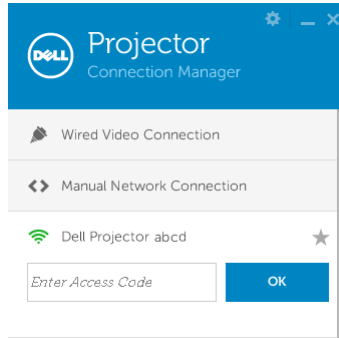

١١ تثبيت مدير توصيل جهاز العرض Dell على جهاز الكمبيوتر عن طريق شبكة LAN يبدأ بذلك تثبيت البرنامج. اتبع التعليمات التي تظهر على الشاشة لإتمام الإعداد.

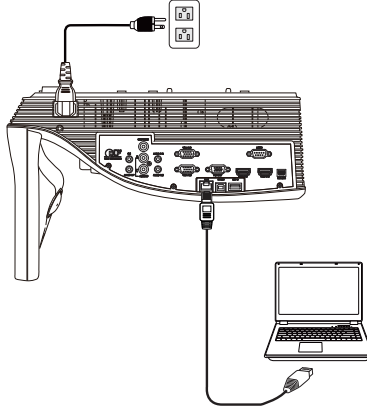

١٢ تكرر الخطوات ٦ - ١٠ لتثبيت مدير توصيل جهاز العرض Dell.

تشغيل مدير توصيل جهاز العرض Dell والدخول إليه

يتم تشغيل البرنامج والبحث تلقائياً فور انتهاء تثبيته. إذا لم يتم تشغيل البرنامج تلقائياً، انقر نقرًا مزدوجاً فوق أيقونة  على سطح المكتب لبدء تشغيل التطبيق.

أ انقر فوق **Manual Network Connection** (شكل رقم ١).

ب أدخل عنوان IP (الشكل ٢، عنوان IP الافتراضي: ١٠.١٠٠.١٦٨.١٩٢).

ج أدخل رمز الوصول (شكل ٣).

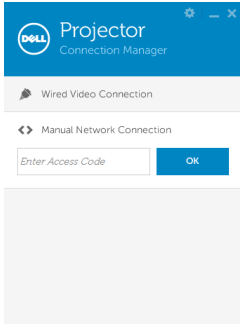

(الشكل ٣)

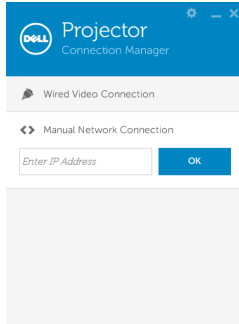

(الشكل ٢)

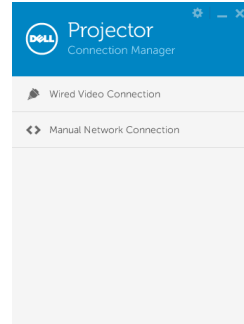

(الشكل ١)

توضيح وظائف الأزرار

تظهر الشاشة التالية بعد تسجيل الدخول:

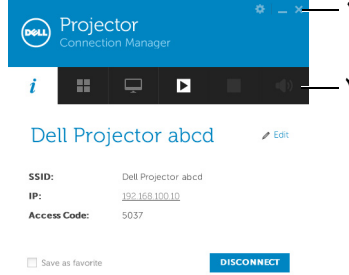

العنصر	الوصف
١ شريط الحالة	
	الإعدادات
	زر التصغير
	زر الغلق
٢ شريط أدوات مفاتيح التحكم	
	معلومات
	وضع المشاركة
	وضع العرض
	بدء
	إيقاف مؤقت
	إيقاف
	الصوت

مستخدماً الإعدادات

انقر فوق  لعرض قائمة الإعدادات.

RESOLUTION (الدقة) — يتيح لك إعداد الدقة.

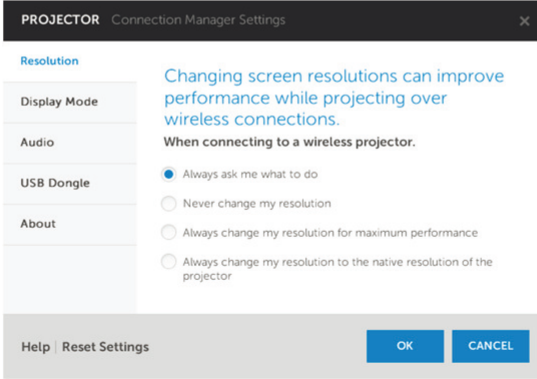

DISPLAY MODE (وضع العرض) — يتيح لك هذا الوضع إعداد وضع العرض الافتراضي.

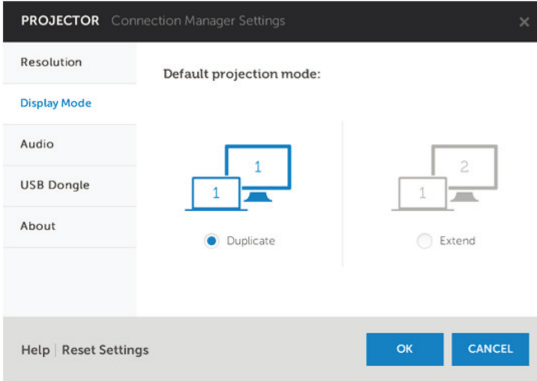

AUDIO (الصوت) — يتيح إمكانية تغيير إعدادات المعلومات الصوت.

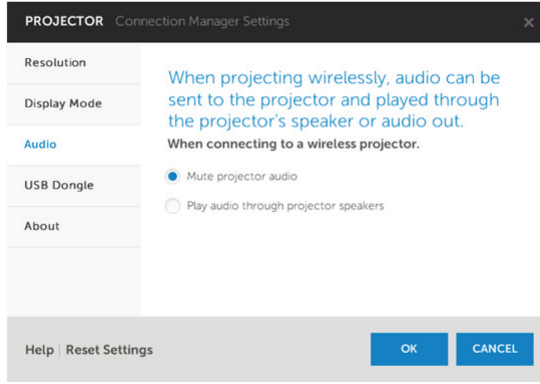

USB DONGLE (دونجل USB) — يتيح لك إنشاء جهاز دونجل USB راجع "إعداد رمز USB لتوصيل ومشاهدة الإسقاط" بصفحة ٨٦.

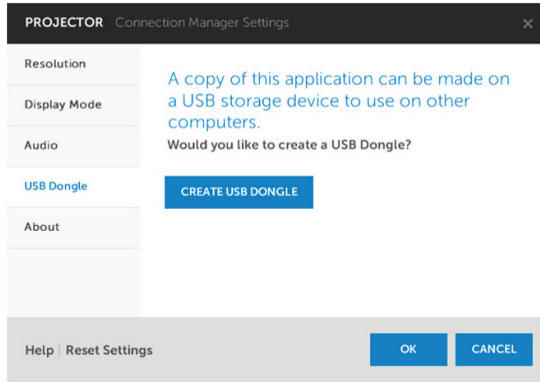

ABOUT (نبذة مختصرة) — عرض إصدار التطبيق.

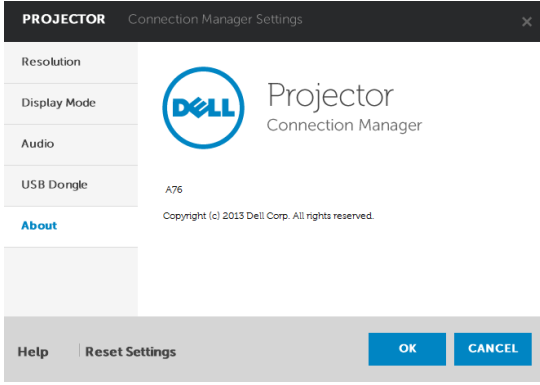

إعداد رمز USB لتوصيل ومشاهدة الإسقاط

يتيح لك Application Token القيام بالتوصيل والعرض باستخدام منفذ USB.

- ١ من برنامج التطبيق، انقر فوق  > **USB Dongle** (دونجل USB)
- ٢ وعندئذٍ تظهر الشاشة التالية. انقر فوق **Next** (التالي).



- ٣ وصل مشغل الفلاش بأي من منافذ USB الموجودة بالكمبيوتر. حدد محرك الأقراص من القائمة ثم انقر فوق **Next** (التالي).

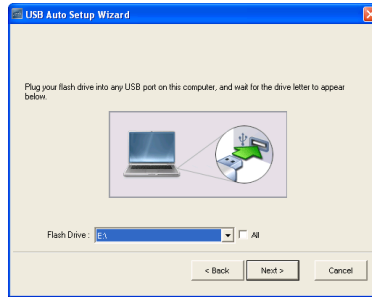

- ٤ انقر فوق **Finish** (انهاء) لإغلاق المعالج.

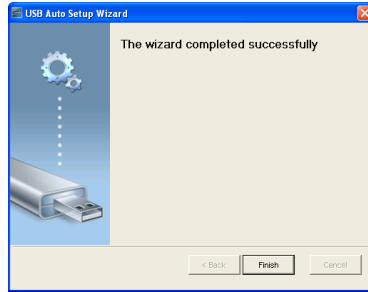

استخدام العرض اللاسلكي أو عرض الشبكة المحلية مع نظام التشغيل Mac

قم بتشغيل برنامج التطبيق اللاسلكي لجهاز Dell على جهاز الكمبيوتر من خلال الاتصال اللاسلكي

- ٥ وصل جهاز الكمبيوتر بالشبكة اللاسلكية الموجودة في الطراز Dell Projector abcd.
- ٦ افتح متصفح Safari حيث سنتوجه تلقائيًا إلى صفحة الويب الخاصة بإدارة الويب لجهاز العرض S510. 
- ٧ ملاحظة: إذا لم يتم تحميل صفحة الويب تلقائيًا، أدخل عنوان IP المأخوذ من شاشة جهاز العرض في شريط عنوان المتصفح (عنوان IP الافتراضي هو 10.100.168.192).
- ٧ عندئذ تفتح صفحة إدارة الويب الخاصة بجهاز العرض S510. وعندما تقوم باستعراض الصفحة للمرة الأولى، اضغط فوق تنزيل.
- ٨ حدد نظام التشغيل المناسب للتطبيق، ثم اضغط فوق تنزيل.
- ٩ قم بتطبيق ملف Dell_S510.dmg من المجلد المحمل.
- ١٠ قم بتطبيق تطبيق الاتصال اللاسلكي Dell S510 من مجلد Dell S510.

تسجيل الدخول

قم بالتسجيل برمز الوصول الوارد في الخطوة ٤ الخاصة باستخدام استخدام العرض اللاسلكي/عرض الشبكة المحلية (DoWiFi/DoLAN) ثم انقر فوق Connect (توصيل).

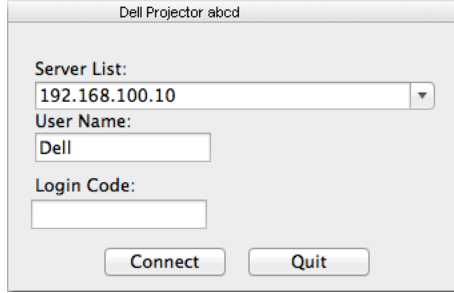

قم بتشغيل برنامج تطبيق الاتصال اللاسلكي لجهاز Dell على جهاز الكمبيوتر من خلال الاتصال بشبكة LAN

١١ قم بتشغيل برنامج تطبيق الاتصال اللاسلكي لجهاز Dell على جهاز الكمبيوتر من خلال الاتصال بشبكة LAN.

١٢ كرر الخطوات ٦ - ١٠ لتشغيل تطبيق الاتصال اللاسلكي لجهاز Dell.

تسجيل الدخول

قم بالتسجيل برمز الوصول الوارد في الخطوة ٤ الخاصة باستخدام استخدام العرض اللاسلكي/عرض الشبكة المحلية (DoWiFi/DoLAN) ثم انقر فوق Connect (توصيل).

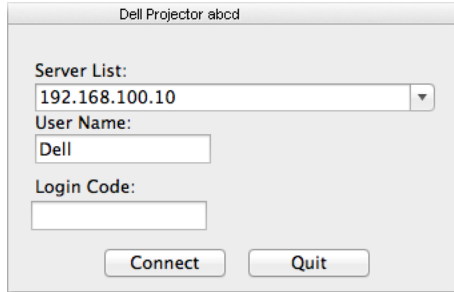





توضيح وظائف الأزرار

تظهر الشاشة التالية بعد النجاح في تسجيل الدخول:



العنصر	الوصف	
١	شريط الحالة	يعرض المعلومات الخاصة بعنوان IP ورمز تسجيل الدخول.
	 القائمة	انقر لتنشيط قائمة التطبيقات.
	 زر التصغير	انقر لتصغير التطبيقات.
	 زر الغلق	انقر للخروج من التطبيقات.
٢	شريط أدوات مفاتيح التحكم	
	 ملء الشاشة	انقر لعرض الصورة في وضع ملء الشاشة.
	 ١ تقسيم	انقر لعرض الصورة في الجانب العلوي الأيسر من الشاشة.
	 ٢ تقسيم	انقر لعرض الصورة في الجانب العلوي الأيمن من الشاشة.
	 ٣ تقسيم	انقر لعرض الصورة في الجانب السفلي الأيسر من الشاشة.
	 ٤ تقسيم	انقر لعرض الصورة في الجانب السفلي الأيمن من الشاشة.
	 إيقاف	انقر لإيقاف العرض.
	 إيقاف مؤقت	انقر لإيقاف العرض مؤقتًا.
٣	عرض الصوت	انقر لتمكين عرض الصوت.
	حالة الاتصال	
	 أيقونة الاتصال	تومض هذه الأيقونة أثناء عملية العرض.

بدء العرض التقديمي

- لبدء العرض التقديمي، انقر فوق أي زر من أزرار العرض .
- لإيقاف العرض التقديمي مؤقتًا، انقر فوق أيقونة  . ففتحول الأيقونة إلى اللون الأخضر.
- لاستمرار العرض التقديمي، انقر فوق  مرة أخرى.
- لإظهار صوت العرض التقديمي، انقر فوق .
- لإيقاف العرض التقديمي، انقر فوق أيقونة .

 **ملاحظة:** تستخدم بيئة الشبكة المحلية اللاسلكية اتصال بسرعة 802.11g جيجا وبدون تمديد للشاشة.

استخدام القائمة

انقر فوق  لعرض القائمة.

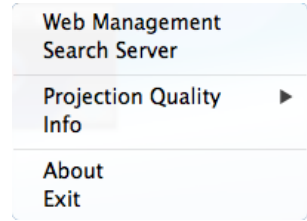

خدمة إدارة ويب — انقر لفتح صفحة إدارة الويب. راجع "استخدام القلم التفاعلي (خاص بـ S510)" في صفحة ٥١.

خادم للبحث — انقر للبحث والاتصال بجهاز العرض اللاسلكي.

جودة العرض — ليتيح ضبط جودة جهاز العرض على ضبابية لكن أسرع أو واضحة لكن أبطأ.

معلومات — انقر لعرض معلومات النظام.

نبذة مختصرة — انقر لعرض إصدار التطبيق.

خروج — انقر لإغلاق التطبيق.

استخدام عرض USB (DoUSB)

العرض من خلال USB باستخدام نظام التشغيل Windows

١ صل كبل الطاقة ثم اضغط على زر الطاقة.

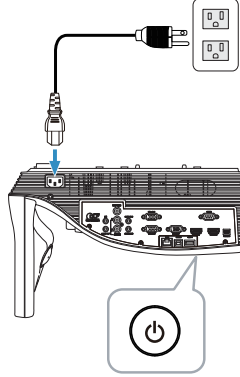

٢ وصل كبل USB (نوع A إلى B) إلى جهاز العرض والكمبيوتر.

٣ عند توصيل جهاز العرض بجهاز الكمبيوتر عن طريق كبل USB، تظهر لك رسالة تم توصيل كبل USB مما يتيح لك تحديد **DoUSB** أو **وضع التخزين**. حدد خيار **"DoUSB"** للانتقال إلى مصدر عرض USB.

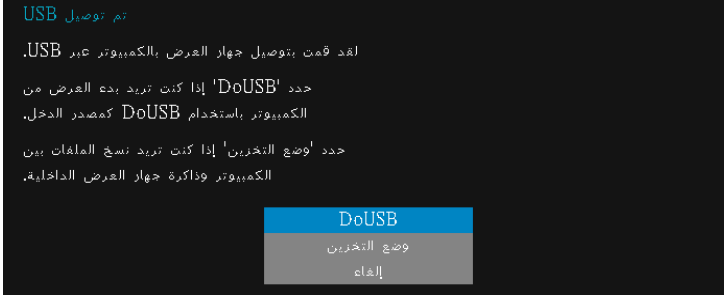

ملاحظة: في فشل DoUSB في العرض، يرجى الرجوع إلى "استكشاف الأخطاء وإصلاحها في جهاز العرض" صفحة ١٢٠.

العرض من خلال USB باستخدام نظام التشغيل Mac

١ وصل كبل الطاقة ثم اضغط على زر الطاقة.

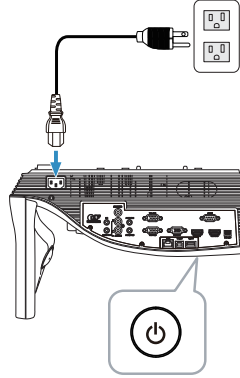

٢ وصل كبل USB (نوع A إلى B) إلى جهاز العرض والكمبيوتر.

٣ عند توصيل جهاز العرض بجهاز الكمبيوتر عن طريق كبل USB ، تظهر لك رسالة تم توصيل كبل USB مما يتيح لك تحديد DoUSB أو وضع التخزين. حدّد خيار "DoUSB" للانتقال إلى مصدر عرض USB.

تم توصيل USB

لقد قمت بتوصيل جهاز العرض بالكمبيوتر عبر USB.

حدد 'DoUSB' إذا كنت تريد بدء العرض من الكمبيوتر باستخدام DoUSB كمصدر الدخل.

حدد 'وضع التخزين' إذا كنت تريد نسخ الملفات بين الكمبيوتر وذاكرة جهاز العرض الداخلية.

DoUSB

وضع التخزين

إلغاء

ملاحظة: يلزم لوظيفة DoUSB تثبيت برنامج تشغيل Mac في نظام التشغيل إذا لم يكن برنامج التشغيل مثبتًا على جهاز الكمبيوتر الذي يعمل بنظام Mac، ستظهر رسالة منبثقة على الشاشة تطالبك بتثبيت برنامج التشغيل المطلوب. راجع "تثبيت برنامج تشغيل DoUSB" في صفحة ٩٣.

تثبيت برنامج تشغيل DoUSB

- ١ انقر نقرًا مزدوجًا فوق أيقونة "USB_DISPLAY" الموجودة على سطح المكتب.
- ٢ قم بتنفيذ ملف "MAC_USB_Display.pkg" من مجلد USB_DISPLAY.

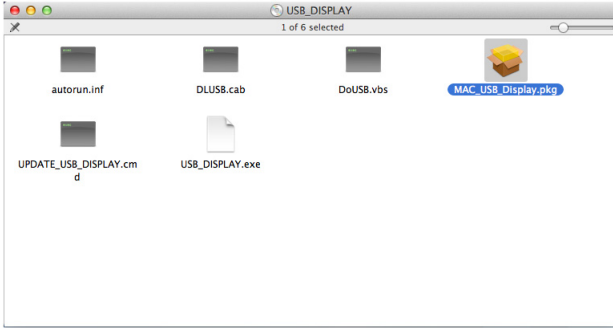

- ٣ يبدأ بذلك تثبيت البرنامج. اتبع التعليمات التي تظهر على الشاشة لإتمام الإعداد.

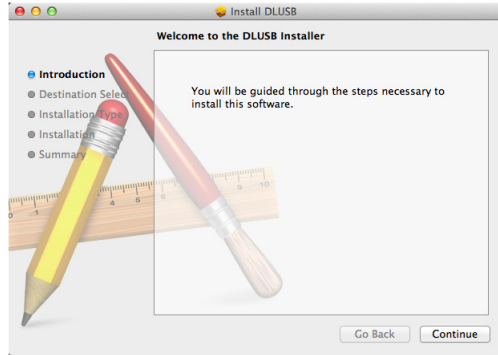

- ٤ بعد اكتمال التثبيت، قم بإعادة تشغيل الكمبيوتر.

استخدام عرض تقديمي PC-Free

دعم نوع ملف الوسائط المتعددة

الصور			
نوع الصورة (اسم الامتداد)	نوع فرعي	نوع التشفير	الحد الأقصى للبكسل
GIF			٨٠٠٠ x ٨٠٠٠
PNG			٨٠٠٠ x ٨٠٠٠
BMP			٨٠٠٠ x ٨٠٠٠
JPEG/JPG	الأساسي	YUV420 YUV422 YUV440 YUV444	٨٠٠٠ x ٨٠٠٠
	تتابعي	YUV420 YUV422 YUV440 YUV444	٨٠٠٠ x ٨٠٠٠

الفيديو				
تنسيق الملف	أقصى مستوى للدقة	المعدل الأقصى للبت في الثانية	أقصى حد للعرض	تنسيق الصوت
صور متحركة بتنسيق JPEG	١٠٨٠ x ١٩٢٠ ٣٠ إطار/ثانية	٢٠ ميغا بايت في الثانية	١٠80p، ٦٠ هرتز	LPCM
AVI	١٠٨٠ x ١٩٢٠ ٣٠ إطار/ثانية	٢٠ ميغا بايت في الثانية	١٠80p، ٦٠ هرتز	MPEG-1 Layer 3
MPEG-4	١٠٨٠ x ١٩٢٠ ٣٠ إطار/ثانية	٢٠ ميغا بايت في الثانية	١٠80p، ٦٠ هرتز	
MOV	١٠٨٠ x ١٩٢٠ ٣٠ إطار/ثانية	٢٠ ميغا بايت في الثانية	١٠80p، ٦٠ هرتز	
ASF	١٠٨٠ x ١٩٢٠ ٣٠ إطار/ثانية	٢٠ ميغا بايت في الثانية	١٠80p، ٦٠ هرتز	
MKV	١٠٨٠ x ١٩٢٠ ٣٠ إطار/ثانية	٢٠ ميغا بايت في الثانية	١٠80p، ٦٠ هرتز	

تنسيق الملف	أقصى مستوى للدقة	المعدل الأقصى للبت (بت في الثانية)	أقصى حدٍ للعرض	تنسيق الصوت
WMV	١٠٨٠ x ١٩٢٠ ٣٠ إطار/ثانية	٢٠ ميغا بايت في الثانية	١080p، ٦٠ هرتز	WMA

الموسيقى

نوع الموسيقى (اسم الامتداد)	أقصى معدل للعيئة (كيلو هرتز)	أقصى معدل البت (كيلوبت في الثانية)
LPCM	٤٨ كيلو هرتز	٣٢٠ كيلوبت في الثانية
MPEG-1 Layer 3	٤٨ كيلو هرتز	٣٢٠ كيلوبت في الثانية
WMA	٤٨ كيلو هرتز	٣٢٠ كيلوبت في الثانية
WAV	٤٨ كيلو هرتز	٣٢٠ كيلوبت في الثانية
OGG	٤٨ كيلو هرتز	٣٢٠ كيلوبت في الثانية

دعم نوع ملفات عارض Office

تسمح خاصية عارض المستندات باستخدام ملفات MS Excel ,MS Word ,MS PowerPoint ,PDF.



مقدمة عن الأزرار

استخدم أزرار أعلى و أسفل و يسار ويمين للتنقل وزر الموجود في وحدة التحكم عن بعد لتحديد الخيار.

الزر	أعلى <input checked="" type="checkbox"/>	أسفل <input checked="" type="checkbox"/>	اليسار <input checked="" type="checkbox"/>	اليمين <input checked="" type="checkbox"/>	إدخال <input checked="" type="checkbox"/>	القائمة <input checked="" type="checkbox"/>
لا	لا	لا	الصفحة السابقة	الصفحة التالية	لا	الرجوع إلى القائمة السابقة
توجد وظيفة	توجد وظيفة	توجد وظيفة	السابقة	التالية	توجد وظيفة	القائمة السابقة

الإعداد للعرض باستخدام وحدة تخزين USB خارجية

ملاحظة:  قم بتوصيل فلاش USB بجهاز العرض إذا كنت تود أن تستخدم وظيفة USB للوسائط المتعددة.

اتبع الخطوات التالية لتشغيل ملفات الصور والفيديو والموسيقى على جهاز العرض:

١ صل كبل الطاقة ثم شغل جهاز العرض عن طريق الضغط على زر الطاقة.

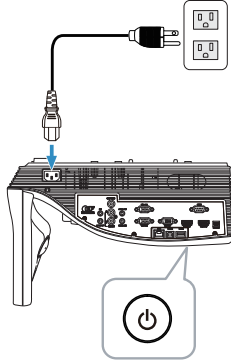

٢ قم بتوصيل فلاش USB بجهاز العرض.

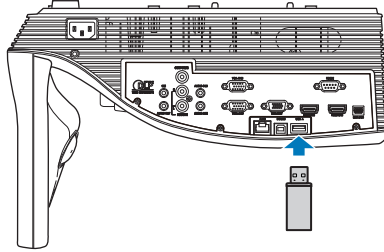

٣ اضغط على الزر القائمة في وحدة التحكم عن بعد.

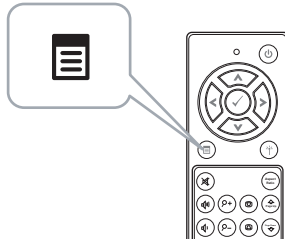

٤ الوصول إلى قائمة اختيار الدخل، حدد USB ثم حدد عرض USB في القائمة الفرعية.



عندئذ، تظهر شاشة USB كالآتي:



- ٥ حدد ملفات الوسائط المتعددة: صور أو فيديو أو موسيقى أو عرض المستندات، ثم اضغط على لبدء التشغيل، أو حدد خيار إعداد لتغيير إعدادات الوسائط المتعددة. راجع "إعدادات الوسائط المتعددة" في صفحة ١٠١.

الإعداد للعرض باستخدام وحدة تخزين داخلية

اتبع الخطوات التالية لتشغيل ملفات الصور والفيديو والموسيقى على جهاز العرض:
١ صل كبل الطاقة ثم شغل جهاز العرض عن طريق الضغط على زر الطاقة.

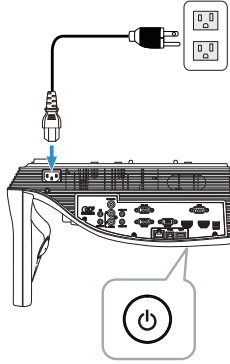

٢ اضغط على الزر القائمة في وحدة التحكم عن بعد.

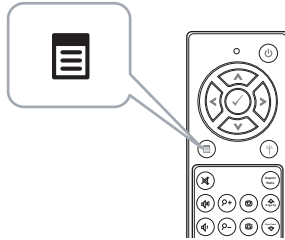

٣ انتقل إلى قائمة اختيار الدخل ثم حدد مصدر الذاكرة الداخلية.



عندئذ، تظهر شاشة الذاكرة الداخلية كالآتي:



- ٤ حدد ملفات الوسائط المتعددة: الصور أو الفيديو أو الموسيقى أو عارض المستندات، ثم اضغط على لبدء التشغيل، أو حدد خيار إعداد لتغيير إعدادات الوسائط المتعددة. راجع "إعدادات الوسائط المتعددة" في صفحة ١٠١.

ضبط عرض تقديمي PC-Free

تتيح لك قائمة إعدادات الوسائط المتعددة تغيير إعدادات الصور والفيديو والموسيقى.

ملاحظة: يتشابه إعداد قائمة الوسائط المتعددة لكل من USB والذاكرة الداخلية.



مدة عرض الشرائح — اضغط على أو لتحديد مدة عرض الشرائح لتنتقل الصورة تلقائياً بعد ذلك إلى الصورة التالية بعد المهلة. الخيارات المتاحة هي: ٥ ثانية و ١٠ ثانية و ٣٠ ثانية و دقيقة واحدة. تكرار عرض الشرائح — اضغط على أو لتحديد تكرار عرض الشرائح باعتبارها تكرار أو عدم التكرار.

وضع تشغيل الفيديو — اضغط على أو لتحديد وضع تشغيل الفيلم. الخيارات المتاحة هي: الخيارات المتاحة هي: تشغيل مرة واحدة وتكرار عنصر وتكرار مجلد وتبديل.

وضع تشغيل الموسيقى — اضغط على أو لتحديد وضع تشغيل الفيلم. الخيارات المتاحة هي: الخيارات المتاحة هي: تشغيل مرة واحدة وتكرار عنصر وتكرار مجلد وتبديل.

استخدام الإسقاط الصوتي

متطلبات النظام

لا يدعم عرض الصوت إلا مصدر دخل عرض لاسلكي و عرض LAN.

فيما يلي الحد الأدنى من متطلبات النظام:

نظام التشغيل:

• نظام التشغيل Windows

Microsoft Windows XP™ Home أو Professional Service pack 2/3 أو Windows Vista 32-bit أو Windows® 7 Home أو Windows 32-bit أو Professional 64-bit أو Windows 8 32-bit أو 64-bit

• Mac

نظام MacBook Pro والإصدارات الأحدث، ونظام MacOS 10.5 والإصدارات الأحدث

الحد الأدنى لمواصفات الأجهزة:

أ معالج Intel® Core™ 5i- 460 ميغا هرتز (٢,٥٣ جيجا هرتز/تربو ٢,٨ جيجا هرتز) أو أعلى

ب بطاقة رسوم مستقلة مع ١ VRAM جيجابايت من نوع DDR3 ويفضل أعلى من ذلك

ج ذاكرة ٢ DDR3 SDRAM جيجا بايت مزدوجة القناة بسرعة ١٠٦٦ ميغا هرتز أو أفضل أعلى من ذلك

د إيثرنت جيجا بايت

ه جهاز Wi-Fi متكامل 802.11 a/b/g/n لتوصيل الشبكة المحلية اللاسلكية

 **ملاحظة:** إذا كان جهاز الكمبيوتر لا يستوفي الحد الأدنى من متطلبات مكونات الأجهزة، فربما يحدث بطء أو تشويش أثناء عرض الصوت. ينبغي استيفاء متطلبات النظام الموصى بها للحصول على الأداء الأمثل لعرض الصوت.

 **ملاحظة:** تحتاج وظيفة عرض الصوت إلى تثبيت برنامج إضافي على نظام التشغيل Windows XP فقط وذلك في حالة لم يكن البرنامج مثبتًا على جهاز الكمبيوتر، ستظهر رسالة منبقة على الشاشة تطالبك بتثبيت البرنامج المطلوب. يمكنك تنزيل "برنامج عرض الصوت" من موقع دعم شركة Dell على الرابط التالي: dell.com/support

 **ملاحظة:** تتطلب وظيفة عرض الصوت تثبيت برنامج إضافي على نظام التشغيل Mac إذا لم يكن برنامج التشغيل مثبتًا على جهاز الكمبيوتر الذي يعمل بنظام Mac، ستظهر رسالة منبقة على الشاشة تطالبك بتثبيت برنامج التشغيل المطلوب. يمكنك تنزيل برنامج تشغيل "Soundflower" من بعض مواقع محررات البحث (مثل Yahoo MSN ...) يعتبر برنامج "Soundflower" تطبيقًا مجانيًا.

ملاحظه: المنافذ / بروتوكول الاتصال بالجهاز للعرض عبر Ethernet:

(النسخ الاحتياطي: ١٠٤٩، ١٠٤٨)

UDP: ١٠٤٧

(النسخ الاحتياطي: ٣٨٩، ٨٠٨٠، ٢١)

TCP: ١٠٤١، ١٦٨٨، ٥١٥، ٣٢٦٨

تمكين خاصية الاتصال اللاسلكي أو شبكة الاتصال المحلية بجهاز العرض
١ صل كبل الطاقة ثم اضغط على زر الطاقة.

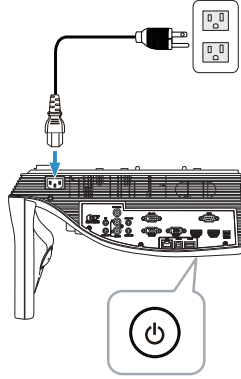

٢ اضغط على الزر القائمة في وحدة التحكم عن بعد.

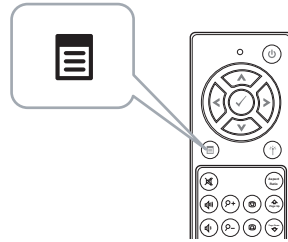

٣ الوصول إلى قائمة لختيار الدخل، حدد لاسلكي/LAN، ثم حدد عرض لاسلكي/LAN في القائمة الفرعية.

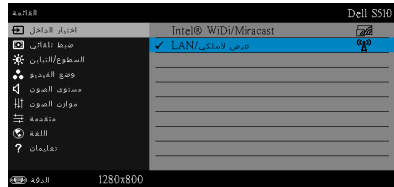
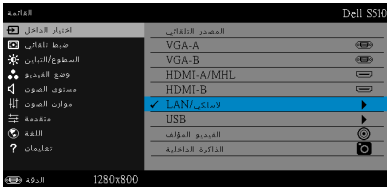

وفيما يلي تظهر شاشة دليل اللاسلكي:

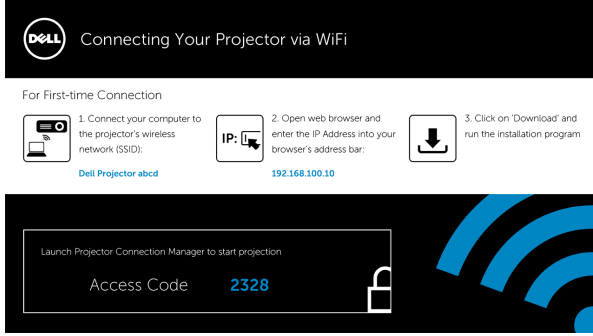

٤ يجب مراعاة الشبكة اللاسلكية (SSID) وعنوان IP ورمز الوصول. ستحتاج هذه المعلومات للرجوع إليها فيما بعد لتسجيل الدخول.

استخدام الإسقاط الصوتي مع نظام التشغيل Windows

تثبيت مدير توصيل جهاز العرض Dell على جهاز الكمبيوتر عن طريق شبكة لاسلكية

٥ يلزم وجود "مدير توصيل جهاز العرض Dell" في حال استخدام اتصال لاسلكي أو شبكة LAN لإعداد عرض الصوت. يرجى تنزيل البرنامج وتثبيته عند استخدامك عرض الصوت لأول مرة. وإذا كان البرنامج مثبتًا بالفعل، تخطى الخطوة ٥ - ٦.

٦ **ملاحظة:** لن تحتاج إلى تثبيت "برنامج مدير توصيل جهاز العرض Dell" سوى مرة واحدة فقط. خطوات تنزيل وتثبيت برنامج مدير توصيل جهاز العرض Dell يمكنك الرجوع إلى الخطوات من ٦ إلى ١٠ في "الخاصة باستخدام استخدام العرض اللاسلكي/عرض الشبكة المحلية (DoWiFi/DoLAN)" في صفحة ٧٤.

تشغيل مدير توصيل جهاز العرض Dell

يتم تشغيل البرنامج والبحث تلقائياً فور انتهاء تثبيته. إذا لم يتم تشغيل البرنامج تلقائياً انقر نقرًا مزدوجاً فوق أيقونة  على سطح المكتب لبدء تشغيل التطبيق.

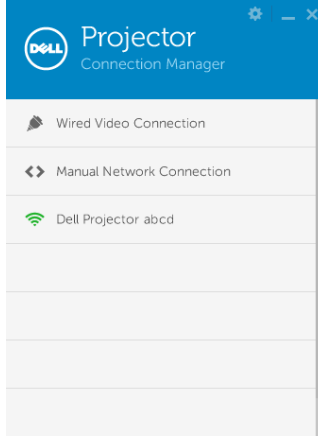

تسجيل الدخول

قم بتسجيل الدخول باستخدام رمز الوصول الوارد في الخطوة ٤ من تثبيت عرض الصوت ثم انقر فوق تأكيد.

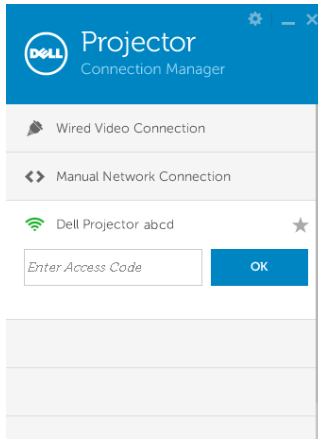

تثبيت مدير توصيل جهاز العرض Dell على جهاز الكمبيوتر عن طريق شبكة LAN

- ٧ وصل كبل شبكة الاتصال المحلية بجهاز العرض والكمبيوتر.
- ٨ ارجع إلى الخطوة ٦ لتثبيت مدير توصيل جهاز العرض Dell.

تشغيل مدير توصيل جهاز العرض لشركة Dell

يتم تشغيل البرنامج والبحث تلقائياً فور انتهاء تثبيته. إذا لم يتم تشغيل البرنامج تلقائياً، انقر نقرًا مزدوجًا فوق أيقونة  على سطح المكتب لبدء تشغيل التطبيق.

أ انقر فوق **Manual Network Connection** (الشكل ١).

ب أدخل عنوان IP (الشكل ٢، عنوان IP الافتراضي: ١٠.١٠٠.١٦٨.١٩٢).

ج أدخل رمز الوصول (الشكل ٣).

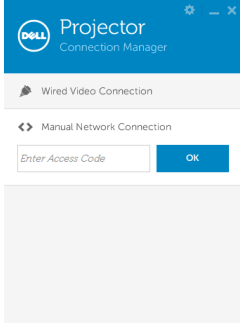

(الشكل ٣)

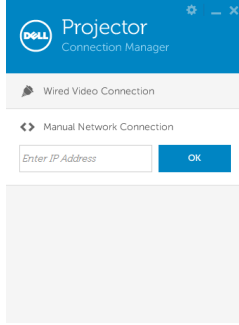

(الشكل ٢)

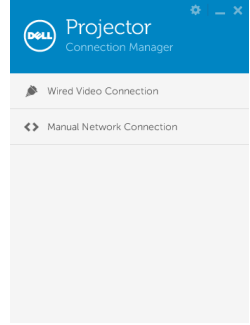

(الشكل ١)

الاسقاط الصوتي للعرض التقديمي

٩ تم تسجيل الدخول الآن في مدير توصيل جهاز العرض Dell انقر فوق زر "تشغيل" في التطبيق لتشغيل عرض الصوت بشبكة لاسلكية أو LAN .

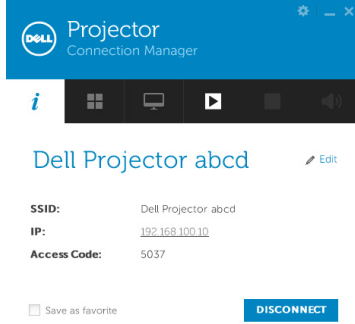

١٠ انقر فوق زر "عرض الصوت" في التطبيق لتبديل وظيفة عرض الصوت بين تمكين أو تعطيل.

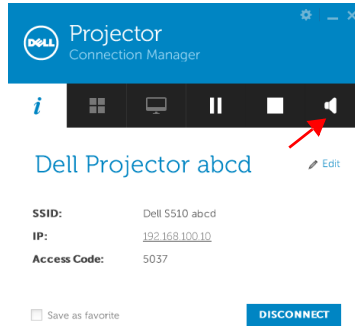

ملاحظه: تحتاج وظيفة عرض الصوت إلى تثبيت برامج إضافية على نظام التشغيل Windows XP فحسب. إذا لم يكن البرنامج مثبتاً على جهاز الكمبيوتر ، ستظهر رسالة منبثقة على الشاشة تطالبك بتثبيت البرنامج المطلوب. يمكنك تنزيل "برنامج عرض الصوت" من موقع دعم شركة Dell على الرابط التالي: dell.com/support.

١١ استخدام برنامج Windows Media Player أو برامج صوت أخرى لاختبار الصوت (مثال: مشغل Winamp ...) على جهاز الكمبيوتر الخاص بك.



استخدام الإسقاط الصوتي مع نظام التشغيل Mac

قم بتشغيل برنامج التطبيق اللاسلكي لجهاز Dell على جهاز الكمبيوتر من خلال الاتصال اللاسلكي

- ٢١ وصل جهاز الكمبيوتر بالشبكة اللاسلكية الموجودة في الطراز Dell Projector.
- ٣١ افتح متصفح Safari حيث ستوجه تلقائياً إلى صفحة الويب الخاصة بإدارة الويب لجهاز العرض S510.
- ٤١ ملاحظة: إذا لم يتم تحميل صفحة الويب تلقائياً، أدخل عنوان IP المأخوذ من شاشة جهاز العرض في شريط عنوان المتصفح (عنوان IP الافتراضي هو ١٠.١٠٠.١٦٨.١٩٢).
- ٤١ عندئذ تفتح صفحة إدارة الويب الخاصة بجهاز العرض S510. وعندما تقوم باستعراض الصفحة للمرة الأولى، اضغط فوق تنزيل.
- ٥١ حدد نظام التشغيل المناسب للتطبيق، ثم اضغط فوق تنزيل.
- ٦١ قم بتطبيق ملف Dell_S510.dmg من المجلد المحمل.
- ٧١ قم بتطبيق تطبيق الاتصال اللاسلكي Dell S510 من مجلد Dell S510.

تسجيل الدخول

قم بتسجيل الدخول باستخدام رمز الوصول الوارد في الخطوة ٤ من تثبيت عرض الصوت ثم انقر فوق توصيل.

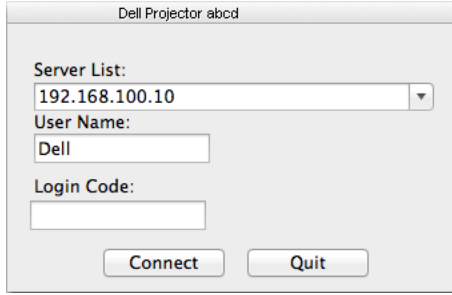

٨١ أنت الآن مُنصّل بتطبيق جهاز العرض اللاسلكي S510 اضغط على زر "Play (تشغيل)" في التطبيق لبدء العرض بالاتصال اللاسلكي أو بشبكة LAN.



٩١ انقر فوق زر "عرض الصوت" في التطبيق لتبديل وظيفة عرض الصوت بين تمكين أو تعطيل.



ملاحظة: تتطلب وظيفة عرض الصوت تثبيت برنامج تشغيل إضافي على نظام التشغيل Mac إذا لم يكن برنامج التشغيل مثبتًا على جهاز الكمبيوتر الذي يعمل بنظام Mac، ستظهر رسالة منبثقة على الشاشة تطالبك بتثبيت برنامج التشغيل المطلوب. يمكنك تنزيل برنامج تشغيل "Soundflower" من بعض مواقع محركات البحث (مثل Yahoo، MSN). يعتبر برنامج تشغيل "Soundflower" تطبيقًا مجانيًا. راجع "تثبيت برنامج تشغيل Soundflower" في صفحة ١١٠.

٠٢ قم بتثبيت برنامج مشغل الصوت على جهاز الكمبيوتر.

قم بتشغيل برنامج تطبيق الاتصال اللاسلكي لجهاز Dell على جهاز الكمبيوتر من خلال الاتصال بشبكة LAN

١٢ وصل كبل شبكة الاتصال المحلية بجهاز العرض والكمبيوتر.

٢٢ كرر الخطوات ٦ - ١٣ لتشغيل تطبيق الاتصال اللاسلكي لجهاز Dell والدخول إليه.

قم بتنصيب برنامج تشغيل Soundflower

١ يمكنك تنزيل برنامج تشغيل "Soundflower" من بعض مواقع محركات البحث (مثل Yahoo، MSN). يعتبر برنامج تشغيل "Soundflower" تطبيقًا مجانيًا.

٢ قم بتنفيذ ملف "Soundflower.dmg" من المجلد المحمّل.

٣ قم بتنفيذ ملف "Soundflower.pkg" من مجلد Soundflower.

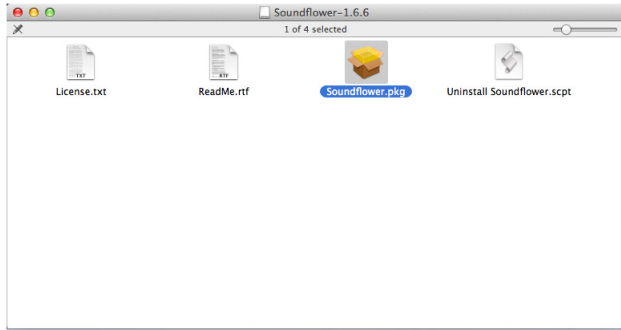

٤ يبدأ بذلك تثبيت البرنامج. اتبع التعليمات التي تظهر على الشاشة لإتمام الإعداد.



إدارة جهاز العرض من إدارة الويب

تهيئة إعدادات الشبكة

في حال اتصال جهاز العرض بإحدى الشبكات، يمكنك الوصول إلى الجهاز باستخدام متصفح الويب. لتهيئة إعدادات الشبكة، راجع "إعدادات الشبكة المحلية" في صفحة ٤٤.

الوصول إلى إدارة الويب

استخدم برنامج Internet Explorer إصدار 6.0 والأحدث منه، أو برنامج Firefox إصدار 2.0 والأحدث منه ثم أدخل عنوان IP. علمًا بأنه يمكنك الآن الوصول إلى إدارة الويب وإدارة جهاز العرض من موقع بعيد.

الصفحة الرئيسية

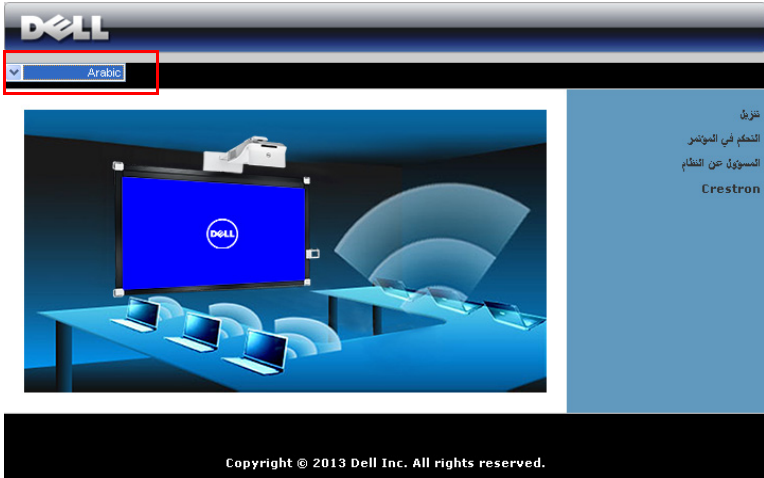

- ادخل إلى الصفحة الرئيسية لإدارة الويب من خلال إدخال عنوان IP الخاص بجهاز العرض في متصفح الويب. راجع "إعدادات الشبكة المحلية" في صفحة ٤٤.
- حدد اللغة التي ترغب في ضبط إدارة الويب عليها من القائمة.
- انقر فوق أي عنصر من القائمة الموجودة في علامة التبويب الجانب الأيسر للوصول إلى الصفحة.

تنزيل مدير توصيل جهاز العرض Dell

ارجع أيضاً إلى "الخاصة باستخدام العرض اللاسلكي/عرض الشبكة المحلية (DoWiFi/DoLAN)" في صفحة ٧٤.

تنزيل

تنزيل

التحكم في الصوت
المسؤول عن النظام
Crestron

ملاحظة: لـ تحتاج تثبيت برنامج التطبيق اللاسلكي هذا سوى مرة واحدة.

1. حدد برنامج التطبيق اللاسلكي (انقر فوق **Download** تحميل) وفقاً لنظام تشغيل جهاز الكمبيوتر الخاص بك.
2. قم بإعداد برنامج التطبيق اللاسلكي وتثبيته على جهاز الكمبيوتر الخاص بك.
3. انقر فوق رمز  على سطح المكتب لتنفيذ التطبيق.
4. بالنسبة لمتصفح **Internet Explorer 8**، الرجاء تعطيل "فانتر SmartScreen" أولاً لمنع التثبيت الفاسد.

برنامج التطبيق اللاسلكي لأنظمة التشغيل Windows 8.77/Vista / XP

[تنزيل](#)

برنامج التطبيق اللاسلكي لجهاز MAC

[تنزيل](#)

انقر فوق زر تنزيل من نظام التشغيل المماثل للكمبيوتر الخاص بك.

التحكم في المؤتمر

لتحكم في المؤتمر يتيح ذلك استضافة العروض التقديمية للمؤتمرات من مصادر مختلفة دون استخدام كبلات جهاز العرض، كما يتيح لك التعرف على الطريقة التي سيظهر بها كل عرض تقديمي على الشاشة.

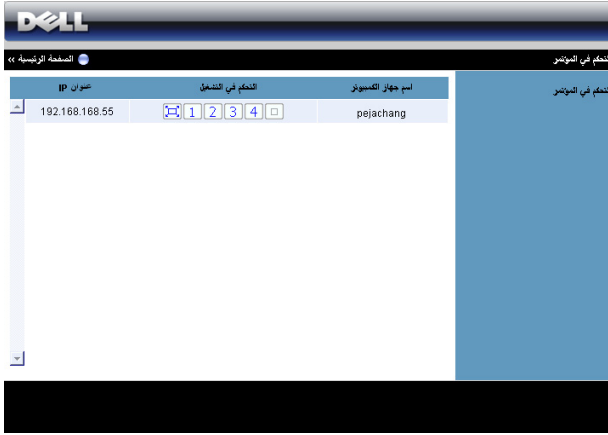

ملاحظة: في حال عدم تحديد خيار التحكم في العرض، يتولى آخر مستخدم ينقر فوق زر "تشغيل" الموجود في التطبيق في العرض بملء الشاشة.

اسم جهاز الكمبيوتر: يعرض قائمة بأجهزة الكمبيوتر المسجلة للتحكم في المؤتمر.

التحكم في التشغيل: التحكم في التشغيل: انقر فوق الأزرار للتحكم في الطريقة التي سيظهر بها عرض كل جهاز كمبيوتر على الشاشة.

- عرض ملء الشاشة – يشغل العرض من جهاز الكمبيوتر الشاشة كلها.
- 1 تقسيم ١ - يظهر العرض من جهاز الكمبيوتر في الجانب العلوي الأيسر من الشاشة.
- 2 تقسيم ٢ - يظهر العرض من جهاز الكمبيوتر في الجانب العلوي الأيمن من الشاشة.
- 3 تقسيم ٣ - يظهر العرض من جهاز الكمبيوتر في الجانب السفلي الأيسر من الشاشة.
- 4 تقسيم ٤ - يظهر العرض من جهاز الكمبيوتر في الجانب السفلي الأيمن من الشاشة.
- إيقاف - يتوقف العرض من جهاز الكمبيوتر.

عنوان IP: يعرض عنوان IP الخاص بكل جهاز كمبيوتر.

ملاحظة: لإنهاء العرض الجماعي، انقر فوق الشاشة الرئيسية.

للدخول إلى صفحة المسؤول لا بد من إدخال كلمة مرور المسؤول.

- كلمة مرور المسؤول: أدخل كلمة مرور المسؤول، ثم انقر فوق تسجيل الدخول كلمة المرور الافتراضية هي "admin". لتغيير كلمة المرور، يُرجى الرجوع إلى "تغيير كلمة المرور" صفحة ١١٩.

حالة الشبكة		حالة النظام	
عنوان IP	192.168.100.10	إعداد الشبكة	
فناع الشبكة الفرعية	255.255.255.0	إعداد العرض	
الموابة الافتراضية	192.168.100.10	تغيير كلمات المرور	
عنوان MAC الشكبي	B8:CA:3A:FD:5A:A2	استعادة الإختراصي	
حالة الاتصال		ترقية التوامج الثابتة	
حالة العرض الضوئي	قيد انتظار العرض	لوحة التحكم في جهاز العرض الضوئي	
إجمالي المستخدمين	0	إعداد التنبيه	
حالة جهاز العرض		إعادة تمهيد النظام	
اسم الطراز	SS10		
اسم جهاز العرض	Dell Projector		
الموقع			
الاتصال			
الحالة	متشغيل		
عمر التشغيل	hrs 40		

تعرض معلومات عن حالة الشبكة وحالة الاتصال و حالة جهاز العرض.

إعداد الشبكة

يُرجى الرجوع إلى قسم المعلومات المعروضة في صفحة ٤٤.

المسؤول عن النظام > إعدادات الشبكة

الصفحة الرئيسية <

	الحصول على عنوان IP تلقائي <input type="radio"/> استخدام عنوان IP الثابت	
عنوان IP	192 . 168 . 100 . 10	
فئة الشبكة الفرعية	255 . 255 . 0	
البوابة الافتراضية	192 . 168 . 100 . 10	
خادم DNS	192 . 168 . 100 . 10	
<input type="radio"/> تلقائي <input checked="" type="radio"/> تعطيل		
عنوان IP البدء	192 . 168 . 100 . 11	
عنوان IP الانتهاء	192 . 168 . 100 . 254	
فئة الشبكة الفرعية	255 . 255 . 0	
البوابة الافتراضية	192 . 168 . 100 . 10	
خادم DNS	192 . 168 . 100 . 10	
<input type="radio"/> عنين <input checked="" type="radio"/> تعطيل		
المنطقة VORLDMDE	
SSID	Projector abcd Dell	
<input type="radio"/> عنين <input checked="" type="radio"/> تعطيل		
نوع الاتصال اللاسلكي	Frequency Band	
التردد	2.4G B/G/N mixed	
<input type="radio"/> تلقائي <input checked="" type="radio"/> تعطيل		
التشفير	(Encryption)	
القناة	TX mode channel	
<input type="radio"/> 20MHz <input checked="" type="radio"/> 40MHz		
عنوان IP	192 . 168 . 100 . 10	
المنفذ	1812	
<input type="radio"/> برنامج حماية التوجيه <input checked="" type="radio"/> تعطيل		
مستوى الحماية	SNMP-2	
نوع التشفير	private	
<input type="button" value="تعطيل"/> <input type="button" value="إلغاء"/>		

حالة النظام
 إعداد الشبكة
 إعداد الخوادم
 تعيين كلمات المرور
 استعادة الإعدادات
 ترقية البرامج الثابتة
 توجيه التشفير في جهاز الخوادم التوجيهي
 إعداد الشبكة

إعداد IP

- اختر الحصول على عنوان IP تلقائياً عنوان IP إلى جهاز العرض تلقائياً أو استخدم عنوان IP التالي لتعيين عنوان IP يدوياً.

إعداد خادم DHCP

- اختر تلقائياً لتعيين عنوان IP للبدء وعنوان IP للإنتهاء و Frequency Band وقناع الشبكة الفرعية والبوابة الافتراضية وعنوان خادم DNS من خادم DHCP أو اختر تعطيل لتعطيل هذه الوظيفة.

إعداد الاتصال اللاسلكي

- اختر تمكين لإعداد المنطقة و **SSID** وبث **SSID** و **Frequency Band** و **القناة Encryption** و **المفتاح** و **TX mode channel**. اختر تعطيل لتعطيل إعداد النظام اللاسلكي. **SSID**: يبلغ الحد الأقصى ٣٢ حرفاً.

Encryption: يمكنك تعطيل مفتاح WPA أو اختيار ١ من ٦٤ بت أو ١٢٨ بت في سلسلة ASCII أو HEX.

المفتاح: في حال تمكين وضع التشفير، يتعين عليك إعداد قيمة المفتاح وفقاً لوضع التشفير الذي قمت بتحديد.

RADIUS Server Setup

- يمكنك هذا الخيار من ضبط عنوان IP و المنفذ و المفتاح.

برنامج حماية البوابة

- توفر هذه القائمة ثلاثة خيارات:

مرور الكل: يتيح للمستخدمين الوصول إلى شبكة المكتب من خلال جهاز العرض اللاسلكي.

حجب الكل: تمنع المستخدمين من الوصول إلى شبكة المكتب من خلال جهاز العرض اللاسلكي.

الإنترنت فقط: حجب المستخدمين عن شبكة المكتب، إلا أنهم لا يزالون لديهم إمكانية الاتصال بالإنترنت.

ضبط الحماية لـ SNMP

- يتيح إعداد معلومات كتابة المجموعة.

انقر فوق زر **تطبيق** لحفظ التطبيقات و تغييرها. يجب إعادة تشغيل جهاز العرض لتطبيق التغييرات التي تم القيام بها.

[المسؤول عن النظام](#) > [إعداد العرض](#) >> [الصفحة الرئيسية](#) <<

<input type="text" value="WXGA 1280X800"/>	الدقة	إعداد العرض	حالة النظام إعداد الشاشة إعداد العرض تغيير كلمات المرور استعادة الافتراضي ترقية البرامج الثابتة توثيق التحكم في جهاز العرض الضوئي إعداد التنبيه	
<input type="radio"/> تعطيل <input type="radio"/> عشوائي <input type="radio"/> استخدم الكود التالي	رمز تسجيل الدخول		إعداد جهاز العرض الضوئي	<input type="text" value="SS10"/>
<input type="text" value="Dell Projector"/>	اسم جهاز العرض	<input type="text"/>		الموقع
<input type="text"/>	الإصمات	<input type="text"/>		الإصمات
<input type="button" value="إلغاء"/> <input type="button" value="تطبيق"/>		<input type="button" value="إعادة تهيئة النظام"/>		

إعداد العرض

- **الدقة:** يتيح لك تحديد الدقة. الخيارات المتاحة هي : XGA (٧٦٨x١٠٢٤) و WXGA (٨٠٠x١٢٨٠).
 - **رمز تسجيل الدخول:** تحديد الطريقة المرغوبة التي يمكنك بها إنشاء رمز تسجيل الدخول الخاص بجهاز الإسقاط. توفر هذه القائمة ثلاثة خيارات:
 - **تعطيل:** ليس هناك حاجة إلى رمز تسجيل الدخول عند تسجيل الدخول إلى النظام.
 - **عشوائي:** الوضع الافتراضي هو عشوائي. حيث يتم إنشاء رمز تسجيل الدخول عشوائياً.
 - **استخدم الكود التالي:** أدخل كوداً مكوناً من ٤ أرقام، ويُستخدم هذا الكود في تسجيل الدخول إلى النظام.
- إعداد جهاز العرض الضوئي**
- قم بإعداد المعلومات الخاصة باسم جهاز العرض والموقع ومعلومات الاتصال (شريطة ألا تزيد عن ٢١ حرفاً لكل حقل).
- انقر فوق زر **تطبيق** لحفظ التطبيقات وتغييرها. يجب إعادة تشغيل جهاز العرض لتطبيق التغييرات التي تم القيام بها.

تغيير كلمات المرور



المسؤول عن النظام > تغيير كلمات المرور

الصفحة الرئيسية <

المسؤول عن النظام	
إدخال كلمة مرور جديدة	<input type="text"/>
تأكيد كلمة المرور الجديدة	<input type="text"/>

تطبيق

- حالة النظام
- إعداد الشبكة
- إعداد العرض
- تغيير كلمات المرور
- استعادة الافتراضي
- ترقية البرامج الثابتة
- لوحة التحكم في جهاز العرض الضوئي
- إعداد التنبيه
- إعادة تمهيد النظام

تتيح لك هذه الصفحة تغيير كلمة مرور المسؤول.

- إدخال كلمة مرور جديدة: أدخل كلمة المرور الجديدة.
- تأكيد كلمة المرور الجديدة: أدخل كلمة المرور مرةً أخرى وانقر فوق تطبيق.

ملاحظة: يرجى الاتصال بشركة Dell في حال نسيان كلمة مرور المسؤول.



استعادة الافتراضي

سيؤدي هذا إلى إعادة النظام للاسكي المشبته إلى إعدادات المصنع الافتراضية.

تطبيق

حالة النظام

إعداد الشبكة

إعداد العرض

تغيير كلمات المرور

استعادة الافتراضي

ترقية البرامج الثابتة

لوحة التحكم في جهاز العرض الضوئي

إعداد التنبية

إعادة تهيئة النظام

انقر فوق تطبيق لاستعادة كل إعداد النظام للاسكي/ الشبكة إلى إعدادات المصنع الافتراضية.

ترقية البرامج الثابتة

استخدم صفحة تحديث البرامج الثابتة لتحديث البرامج الثابتة اللاسلكية الخاصة بجهاز العرض.

W27	إصدار البرامج الثابتة اللاسلكية
20140905	تاريخ الإصدار
<p>سيتم تحديث البرامج الثابتة بوضع تلقائي، إذا توجي عدم مظافة عملية التحديث بعد دنها، وسيتم النظام للاسكي بإعادة التهيئة تلقائياً بعد انتهاء عملية التحديث. حدد أحد الملفات (*.bin) المراد تحديثها:</p>	
<input type="text"/>	اسم الملف
<input type="button" value="تطبيق"/>	<input type="button" value="تحديث"/>

حالة النظام

إعداد الشبكة

إعداد العرض

تغيير كلمات المرور

استعادة الافتراضي

ترقية البرامج الثابتة

لوحة التحكم في جهاز العرض الضوئي

إعداد التنبية

إعادة تهيئة النظام

ملاحظة: يرجى تعطيل وتمكين الشبكة/النظام اللاسلكي باستخدام المعلومات المعروضة على الشاشة لإعادة تشغيل بطاقة الشبكة الخاصة بجهاز العرض بعد نجاح تحديث البرامج الثابتة.



لبداء تحديث البرامج الثابتة، اتبع الخطوات التالية:

- ١ يمكنك تنزيل ملفات البرامج من على الموقع الإلكتروني dell.com/support.
- ٢ اضغط على **تصفح** لتحديد الملف المراد تحديثه.
- ٣ انقر فوق **تحديث** لبداء عملية التحديث، لذا يرجى الانتظار أثناء قيام النظام بعملية تحديث البرامج الثابتة في جهازك.

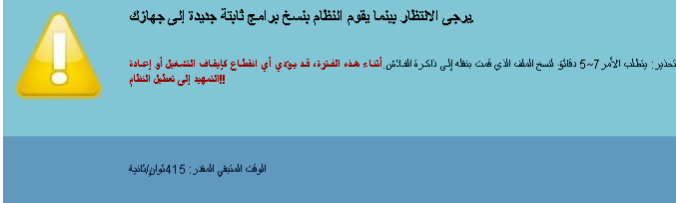

تنبيه: لا تقاطع عملية التحديث، حيث قد يؤدي ذلك إلى تعطيل النظام!



٤ انقر فوق **تأكيد** عند اكتمال عملية التحديث.

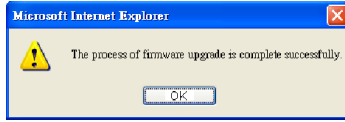

لوحة التحكم في جهاز العرض الضوئي

المسؤول عن النظام > لوحة التحكم في جهاز العرض الضوئي
المسوحة الرئيسية <

معلومات جهاز العرض الضوئي	
حالة جهاز العرض	متشغيل
توفير الطاقة	20mins
حالة التنبيه	جيد
التحكم في الصورة	
وضع التشغيل	<input type="radio"/> الوضع العادي <input type="radio"/> الوضع للاقتصاد <input type="radio"/> الوضع البيناميكي <input type="radio"/> وضع الإغتم الشديد
وضع جهاز الإسقاط	عرض خلفي/حامل الحائط
اختيار المصدر	المشاشة الاسلكية
وضع الفيديو	وضع العرض التقليدي
شاشة فارغة	<input type="radio"/> تشغيل <input type="radio"/> إيقاف
نسبة العرض للارتفاع	<input type="radio"/> الأضسل <input type="radio"/> 4:3 <input type="radio"/> العرض
المسطوح	50 (100-0)
الزاوية	50 (100-0)
ضبط التلقائي	
التحكم في الصوت	
مستوى الصوت	20 (20-0)
ضبط المصنع	

حالة النظام
إعدادات الشبكة
إعداد العرض
تغيير كلمات المرور
استعادة الافتراضي
توثيق الترميز الثانية

لوحة التحكم في جهاز العرض الضوئي
إعداد التنبيه

إعادة تمهيد النظام

معلومات جهاز العرض الضوئي

- **حالة جهاز العرض:** هناك ٥ حالات هي: تشغيل المصباح ووضع الاستعداد وتوفير الطاقة و"التبريد" و"التهيئة". انقر فوق تحديث لتنشيط إعدادات الحالة والتحكم.
- **توفير الطاقة:** يمكن ضبط توفير الطاقة على وضع إيقاف أو ٢٠ أو ٦٠ أو ٩٠ أو ١٢٠ دقيقة. للحصول على مزيد من المعلومات، يُرجى الرجوع إلى "توفير الطاقة" في صفحة ٤٩.
- **حالة التنبيه:** حالة التنبيه: تتوافر ثلاث حالات من التنبيه: "تحذير المصباح" و"انخفاض العمر الافتراضي للمصباح" و"تحذير درجة الحرارة". وقد يتم إغلاق جهاز العرض في وضع الحماية في حال تنشيط أي من التنبيهات. وللخروج من وضع الحماية، انقر فوق واضح لمسح حالة التنبيه قبل أن تتمكن من تشغيل جهاز العرض.

التحكم في الصورة

- **وضع جهاز الإسقاط:** يتيح لك هذا الوضع تحديد وضع جهاز العرض وفقاً لكيفية تثبيته. وهناك ٢ أوضاع للعرض هي: عرض أمامي - تثبيته على الحائط وعرض خلفي - تثبيته على الحائط.

- **اختيار المصدر:** اختيار المصدر: يتيح لك قائمة اختيار المصدر إمكانية اختيار مصدر دخل جهاز العرض. يمكنك تحديد المصادر التالية **VGA-A** و **VGA-B** والفيديو المؤلف و **HDMI-A** و **HDMI-B** والعرض اللاسلكي وعرض **USB** وعارض **USB** و **Intel® WiDi** أو الذاكرة الداخلية.
 - **وضع الفيديو:** يتيح إمكانية اختيار أحد الأوضاع لتحسين جودة صورة الإسقاط وفقاً لطريقة استخدام الجهاز:
 - **عرض تقديمي:** أفضل الطرق لملاءمة لشرائح العرض.
 - **ساطع:** أقصى مستوى للسطوع والتباين.
 - **الفيلم:** الأفلام: لعرض الأفلام والصور.
 - **sRGB:** إتاحة عرض الألوان بشكل أكثر دقة.
 - **مخصص:** الإعدادات المفضلة للمستخدم.
 - **شاشة فارغة:** يمكنك الاختيار بين تشغيل أو إيقاف.
 - **نسبة العرض للارتفاع:** يتيح لك تحديد نسبة العرض للارتفاع لضبط كيفية ظهور الصورة.
 - **السطوع:** اختر قيمة معينة لضبط مستوى سطوع الصورة.
 - **التباين:** لتحديد قيمة معينة لضبط مستوى تباين العرض.
- انقر فوق **الضبط التلقائي** لضبط الإعدادات تلقائياً.
- التحكم في الصوت**
- **مستوى الصوت:** يمكنك اختيار القيمة (٢٠~٠) لمستوى الصوت.
 - انقر فوق **ضبط المصنع** لاستعادة إعدادات المصنع الافتراضية.

المسؤول عن النظام > إعداد التنبيه
الصفحة الرئيسية >>

رسالة إلكترونية للتنبيه

<input type="radio"/> يمكن	<input checked="" type="radio"/> تعطيل
إختيار شريك البريد الإلكتروني	
إلى	<input type="text" value="@"/>
سمة	<input type="text" value="@"/>
من	<input type="text" value="@"/>
الموضوع	<input type="text"/>
إعداد SMTP	
خادم SMTP الصادر	<input type="text"/>
اسم المستخدم	<input type="text"/>
كلمة المرور	<input type="text"/>
حالة التنبيه	
<input type="checkbox"/> تحذير المصباح	
<input type="checkbox"/> هجر عن المصباح	
<input type="checkbox"/> تحذير درجة الحرارة	
<input type="button" value="حفظ"/>	

حالة النظام
إعداد التنبيه
إعداد الحوض
تغيير كلمات المرور
استعادة الافتراضي
ترقية البرامج الثابتة
توحة التحكم في جهاز الحوض المصنعي
إعداد التنبيه

إعداد تنبيه النظام

رسالة إلكترونية للتنبيه

- رسالة إلكترونية للتنبيه: يمكنك الاختيار ما بين إخطارك بالبريد الإلكتروني بالنقر فوق (تمكين) أو عدم إخطارك بالنقر فوق (تعطيل).
 - إلى/نسخة/من: يمكنك إدخال عنوان البريد الإلكتروني للمرسل (من) والمستلمين (إلى/نسخة) لاستلام الإخطار عند حدوث أي وضع غير طبيعي أو عند ظهور رسالة تحذير.
 - الموضوع: يمكنك الدخول إلى خانة الموضوع في البريد الإلكتروني.
- انقر فوق "اختبار تنبيه البريد الإلكتروني" لاختبار إعدادات تنبيه الرسائل الإلكترونية.

إعداد SMTP

- يتعين على مسؤول الشبكة توفير خادم SMTP الصادر واسم المستخدم وكلمة المرور.

حالة التنبيه

- يمكنك اختيار الأوضاع غير الطبيعية أو التحذيرات لكي يتم إخطارك عبر البريد الإلكتروني. وعند حدوث أي من حالات التنبيه، سيرسل بريد إلكتروني إلى المستلمين (إلى/نسخة).
- انقر فوق **حفظ** لحفظ الإعدادات.

ملاحظة: تم تصميم رسالة التنبيه الإلكترونية للعمل مع خادم SMTP قياسي باستخدام منفذ ٢٥ الافتراضي، فهي لا تدعم التشفير والتحقق (SSL أو TLS).

انقر فوق **إعادة التمهيد** لإعادة تمهيد النظام.

إدارة جهاز العرض مع Crestron Roomview المتصل



العنصر	الوصف
١	زر الطاقة
٢	أشرطة التحكم في مستوى الصوت
٣	لوحة تنقل المعلومات المعروضة على الشاشة
٤	زر السطوع
٥	زر التباين
٦	الزر تجميد
٧	زر كتم الصورة
٨	لوح قائمة المصادر

استخدام نافذة الأدوات

يتم عرض الإطار التالي عند النقر فوق علامة التبويب Tools (الأدوات) في إطار التشغيل. يمكنك استخدام هذا الإطار لتغيير الإعدادات في جهاز العرض الموصول حالياً.

Crestron Control

- إجراء الإعدادات لوحدة تحكم Crestron® المركزية.

جهاز عرض

العنصر	الوصف
1	Projector Name (اسم جهاز الإسقاط)
2	Location (الموقع)
3	Assigned To (مخصص إلى)
4	DHCP
5	IP Address (عنوان IP)
6	Subnet Mask (قناع الشبكة الفرعية)

العنصر	الوصف
٧	Default Gateway (البوابة الافتراضية)
٨	DNS Server (خادم DNS)
٩	Send (إرسال)

كلمة المرور للمستخدم
حدد مربع الاختيار **Enabled** (ممكّن) لطلب كلمة مرور لفتح إطار التشغيل على الكمبيوتر.

العنصر	الوصف
١	New Password (كلمة مرور جديدة)
٢	Confirm (تأكيد)
٣	Send (إرسال)

كلمة مرور المسؤول

حدد مربع الاختيار **Enabled** (ممكّن) لطلب كلمة مرور لفتح إطار Tools (الأدوات).

العنصر	الوصف
١ New Password (كلمة مرور جديدة)	أدخل كلمة المرور الجديدة عند تغيير كلمة المرور لفتح إطار Tools (الأدوات)، (يمكن أن يشتمل الاسم على ٢٦ حرفاً أبجدياً رقمياً أحادي البايت).
٢ Confirm (تأكيد)	أدخل نفس كلمة المرور كما أدخلتها في كلمة المرور الجديدة. إذا كانت كلمتي المرور مختلفتين، فسيتم عرض رسالة خطأ.
٣ Send (إرسال)	انقر فوق هذا الزر لتأكيد التغييرات التي تمت على كلمة مرور المسؤول.

استكشاف أعطال جهاز العرض وإصلاحها

في حالة مواجهة أية مشكلات مع الجهاز، يرجى الرجوع إلى إرشادات استكشاف الأعطال وإصلاحها التالية. إذا استمرت المشكلة، يرجى الاتصال بشركة Dell (انظر الاتصال بشركة Dell صفحة ١٤٨).

المشكلة	الحلول الممكنة
الصورة لا تظهر على الشاشة	<ul style="list-style-type: none"> تأكد من اختيارك مصدر الدخل الصحيح من قائمة اختيار الدخل. تأكد من تمكين منفذ الرسوم الخارجي. وإذا كنت تستخدم كمبيوترًا محمولًا من إنتاج شركة ممثي، فاضغط على من إنتاج شركات أخرى، فيرجى الرجوع إلى الوثائق الخاصة بها. وإذا لم يتم عرض الصورة بطريقة صحيحة، يرجى تحديث برنامج تشغيل الفيديو الخاص بجهازك. أما بالنسبة لأجهزة الكمبيوتر من إنتاج شركة Dell، فيرجى زيارة الموقع الإلكتروني support.dell.com. تأكد من إحكام توصيل جميع الكبلات، يرجى الرجوع إلى "توصيل جهاز الإسقاط" صفحة ٩. تأكد من عدم انثناء دبابيس منافذ التوصيل أو انكسارها. تأكد من تركيب اللمبة بإحكام في مكانها. (يرجى الرجوع إلى "تغيير المصباح" صفحة ١٣٦). استخدم نمط الاختبار الموجود في إعدادات العارض بقائمة متقدمة. ثم تأكد من صحة ألوان نمط الاختبار.

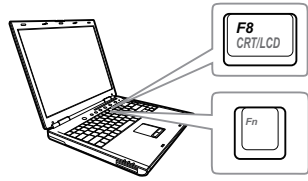

المشكلة (تابع)

عرض جزء من الصورة أو ظهورها على نحو متحرك أو غير صحيح

الحلول الممكنة (تابع)

١ اضغط على الزر Auto Adjust الموجود بوحدة التحكم عن بعد.

٢ إذا كنت تستخدم كمبيوتر محمولاً من إنتاج شركة Dell، فاضبط دقة الكمبيوتر على (١٢٨٠ x ٨٠٠) WXGA

أ انقر بزر الماوس الأيمن فوق الجزء غير المستخدم من سطح المكتب في نظام Microsoft® Windows®، ثم انقر فوق خصائص وحدد علامة تبويب إعدادات.

ب تحقق من أن الإعداد الخاص بمنفذ الشاشة الخارجية هو ١٢٨٠ x ٨٠٠ بكسل

ج اضغط على  (Fn+F8).

إذا واجهت أية صعوبة في تغيير مستوى الدقة أو في حالة تجمد الشاشة، فأعد تشغيل جميع الأجهزة وجهاز العرض.

في حال استخدام جهاز كمبيوتر محمول من إنتاج شركة أخرى بخلاف شركة Dell؛ يرجى الرجوع إلى الوثائق الخاصة به. وإذا لم يتم عرض الصورة بطريقة صحيحة، يرجى تحديث برنامج تشغيل الفيديو الخاص بجهازك. أما بالنسبة لأجهزة الكمبيوتر من إنتاج شركة Dell، فيرجى زيارة الموقع الإلكتروني support.dell.com.

عدم ظهور العرض التقديمي المطلوب على الشاشة

إذا كنت تستخدم كمبيوتر محمول، فاضغط على  (Fn+F8).

الصورة غير مستقرة أو مضطربة

اضبط وظيفة التتبع في قائمة المعلومات المعروضة على الشاشة ثم اختر قائمة إعدادات العرض المنبثقة من قائمة متقدمة (في وضع الحاسب الشخصي فقط).

اهتزاز عمودي للصورة

اضبط وظيفة التردد في قائمة المعلومات المعروضة على الشاشة ثم اختر قائمة إعدادات العرض المنبثقة من قائمة متقدمة (في وضع الحاسب الشخصي فقط).

المشكلة (تابع)	الحلول الممكنة (تابع)
لون الصورة غير صحيح	<ul style="list-style-type: none"> • إذا استقبلت الشاشة إشارة خرج خاطئة من بطاقة الرسوم، يرجى ضبط نوع الإشارة على RGB في علامة تبويب إعدادات الصور المنبثقة من متقدمة بقائمة المعلومات المعروضة على الشاشة. • استخدم نمط الاختبار الموجود في إعدادات العارض بقائمة متقدمة. ثم تأكد من صحة ألوان نمط الاختبار.
الصورة خارج نطاق التركيز البؤري	<p>١ اضبط عجلة التركيز البؤري الموجودة فوق عدسة جهاز العرض.</p> <p>٢ تأكد من وقوع شاشة العرض على المسافة المطلوبة من جهاز العرض من ١,٩٦ قدم [٥٩٧,٠م] إلى ٢,٤ قدم [٧٣١,٠م].</p>
تمدد الصورة عند عرض محتويات أقراص DVD بنسبة عرض لارتفاع ٩:١٦	<p>يكشف الجهاز تلقائياً عن تنسيق إشارة الدخل، ويحافظ على نسبة عرض الصورة المعروضة إلى ارتفاعها وفقاً لتنسيق إشارة الدخل مع الإعداد الأصلي.</p> <p>إذا استمر تمدد الصورة، فاضبط نسبة العرض للارتفاع في إعدادات العرض المنبثقة من قائمة متقدمة بقائمة المعلومات المعروضة على الشاشة.</p>
الصورة معكوسة	<p>حدد إعدادات العارض المنبثقة من متقدمة من قائمة المعلومات المعروضة على الشاشة ثم اضبط وضع جهاز العرض.</p>
احتراق المصباح أو صدور صوت طقطقة عنه	<p>عند وصول المصباح إلى نهاية عمره الافتراضي، فقد يحترق ويصدر صوت طقطقة عالٍ، وإذا ما حدث ذلك، فلن يمكن تشغيل الجهاز مرة أخرى. لاستبدال اللمبة بأخرى، يرجى الرجوع إلى "تغيير اللمبة" صفحة ١٣٦.</p>
إضاءة المصباح باللون الكهرماني بصورة مستمرة	<p>إضاءة المصباح باللون الكهرماني بصورة مستمرة.</p>

المشكلة (تابع)

في حال إضاءة مؤشر المصباح باللون الكهرماني بصفة مستمرة، لا بد من استبداله

الحلول الممكنة (تابع)

في حالة وميض ضوء المصباح باللون الكهرماني، قد يتعطل توصيل وحدة المصباح. لذا، يرجى فحص وحدة المصباح والتأكد من تركيبه على النحو الصحيح.

في حال وميض كل من مؤشر المصباح والطاقة باللون الكهرماني، فإن ذلك يعني تعرض مشغل المصباح للتلوث وبالتالي يتوقف الجهاز عن العمل تلقائيًا.

في حال وميض كلاً من مؤشري المصباح ودرجة الحرارة باللون الكهرماني وإضاءة مؤشر الطاقة باللون الأزرق بصفة مستمرة، فإن ذلك يعني تعرض عجلة الألوان للتلوث وبالتالي يتوقف الجهاز عن العمل تلقائيًا.

لإزالة وضع الحماية، اضغط مع الاستمرار على زر الطاقة لمدة ١٠ ثوانٍ.

إضاءة مؤشر درجة الحرارة باللون الكهرماني بصورة مستمرة

يعني ذلك ارتفاع درجة حرارة جهاز العرض، وعندئذ يتوقف العرض تلقائيًا. أعد تشغيل الجهاز مرة أخرى بعد أن يبرد. وفي حالة استمرار المشكلة، يرجى الاتصال بشركة Dell.

وميض مؤشر درجة الحرارة باللون الكهرماني

إذا تعرضت مروحة الجهاز للتلوث، يتوقف الجهاز عن العمل تلقائيًا. وعندها عليك أن تحاول إزالة وضع جهاز الإسقاط عن طريق الضغط مع الاستمرار على زر الطاقة لمدة ١٠ ثوانٍ. ويرجى الانتظار لمدة ٥ دقائق ثم محاولة تشغيل الجهاز مرة أخرى. وفي حالة استمرار المشكلة، يرجى الاتصال بشركة Dell.

عدم عمل وحدة التحكم عن بعد بسلاسة أو عملها خلال نطاق محدود فقط

قد تكون طاقة البطارية منخفضة. فإذا كان الأمر كذلك، استبدل البطاريتين بأخرين جديديتين من النوع AAA.

المشكلة (تابع)

لا يقوم DoUSB بعرض المحتويات

الحلول الممكنة (تابع)

• نظام التشغيل Windows

يمكن استئناف العرض من خلال كبل USB تلقائياً. يرجى الذهاب إلى جهاز الكمبيوتر وتشغيل "USB_Display.exe"، وذلك لتشغيل عرض USB يدوياً.

• MAC

أ انقل إلى CDROM: USB_DISPLAY وتشغيل "MAC_USB_Display.pkg"

ب اتبع التعليمات المعروضة على الشاشة لإتمام التثبيت.

ج أعد تمهيد النظام ثم أعد توصيل كبل USB بجهاز الكمبيوتر وجهاز العرض.

 **ملاحظة:** قد يتطلب الأمر الدخول لمستوى مدير النظام لتثبيت البرنامج. اتصل بالمسؤول عن الشبكة لتلقي الدعم.

تعويض موقع قلم IR

١ تأكد من أن مستويات دقة الخرج لجهاز العرض والكمبيوتر هي ٨٠٠x١٢٨٠.
٢ حدد "الشاشة الثانية فقط" على الكمبيوتر.

الإشارات الإرشادية

المؤشر	أزرار التحكم	الوصف	حالة جهاز العرض
المصباح (كهروماني)	درجة الحرارة (كهروماني)	الطاقة	وضع الاستعداد
إيقاف	إيقاف	وميض أبيض	جهاز العرض في وضع الاستعداد. وجاهز للتشغيل.
إيقاف	إيقاف	اللون الأبيض	يستغرق جهاز العرض بعض الوقت للتسخين ثم التشغيل.
إيقاف	إيقاف	اللون الأبيض	جهاز العرض في الوضع العادي، وجاهز لعرض الصورة. ملاحظة: لم يتم الوصول إلى قائمة المعلومات المعروضة على الشاشة.
إيقاف	إيقاف	اللون الأبيض	جاري تبريد جهاز العرض لإيقاف تشغيله.
إيقاف	يومض	إيقاف	قد تتسد فتحات التهوية وترتفع درجة الحرارة المحيطة إلى ما يزيد عن 35 درجة مئوية، وبالتالي يتوقف الجهاز عن العمل تلقائياً، لذا، يرجى التحقق من عدم انسداد فتحات التهوية ومن أن درجة الحرارة المحيطة تتناسب مع نطاق التشغيل. وفي حالة استمرار المشكلة، يرجى الاتصال بشركة Dell.
إيقاف	يومض	يومض	درجة حرارة مشغل المصباح مرتفعة للغاية، وقد تكون فتحات التهوية مسددة، ويتوقف الجهاز عن العمل تلقائياً. أعد تشغيل الجهاز مرة أخرى بعد أن يبرد. وفي حالة استمرار المشكلة، يرجى الاتصال بشركة Dell.
إيقاف	وميض كهروماني	إيقاف	تعطلت إحدى المراوح، ويتوقف الجهاز عن العمل تلقائياً. وفي حالة استمرار المشكلة، يرجى الاتصال بشركة Dell.
وميض كهروماني	إيقاف	وميض كهروماني	مشغل المصباح قد تعطل، ويتوقف الجهاز عن العمل تلقائياً. الفصل كبل الطاقة بعد 3 دقائق ثم أعد تشغيل الشاشة مرة أخرى. وإذا استمرت المشكلة، يرجى الاتصال بشركة Dell.
وميض كهروماني	وميض كهروماني	اللون الأبيض	يتعذر تشغيل عجلة الألوان، وقد تعطل الجهاز وبالتالي يتوقف عن العمل تلقائياً. الفصل كبل الطاقة بعد 3 دقائق ثم قم بتشغيل الجهاز. وإذا استمرت المشكلة، يرجى الاتصال بشركة Dell.
يومض	إيقاف	إيقاف	يوجد خلل بالمصباح. لذا، يُرجى استبداله.
يومض	يومض	وميض كهروماني	انقطع مصدر الإمداد بالطاقة، ويتوقف الجهاز عن العمل تلقائياً. الفصل كبل الطاقة بعد 3 دقائق ثم قم بتشغيل الجهاز. وإذا استمرت المشكلة، يرجى الاتصال بشركة Dell.
وميض كهروماني	إيقاف	إيقاف	في حالة الإخفاق في توصيل وحدة المصباح، يرجى فحص وحدة المصباح والتأكد من تركيبها بشكل سليم. وفي حالة استمرار المشكلة، يرجى الاتصال بشركة Dell.

تغيير المصباح

△ تنبيه: يرجى اتباع تعليمات السلامة الموضحة في صفحة ٨ قبل الشروع في تنفيذ أي من الإجراءات الواردة في هذا القسم.

استبدل المصباح عند ظهور رسالة "تقتر ب الملمبة من نهلمة عمرها الافتراضي للتلشغفل بكامل طاقتها. لذا بوصى باستبدالها! www.dell.com/lamps" على الشاشة. إذا استمرت المشكلة بعد استبدال المصباح، يرجى الاتصال بشركة Dell لمزيد من المعلومات، يرجى الرجوع إلى قسم "الاتصال بشركة Dell" صفحة ١٤٨.

△ تنبيه: استخدم المصباح الأصلي لضمان توفير حالة تشغيل آمنة وجيدة لجهاز العرض خاصتك.

△ تنبيه: ترتفع درجة حرارة المصباح إلى حد كبير عند الاستخدام، فلا تحاول استبدال المصباح إلا بعد تركه لمدة ٣٠ دقيقة على الأقل حتى يبرد.

△ تنبيه: لا تلمس الجزء الزجاجي من المصباح في أي وقت من الأوقات، حيث إن مصابيح الجهاز رقيقة للغاية وقد تتحطم باللمس، كما أن قطع الزجاج المهشم حادة ويمكن أن تتسبب في حدوث إصابات.

△ تنبيه: في حالة تهشم المصباح، قم بإزالة جميع الأجزاء المكسورة من داخل الجهاز وتخلص منها أو أعد توويرها وفقاً لقانون الولاية أو القوانين المحلية أو الفيدرالية. للمزيد من المعلومات، يرجى زيارة موقع www.dell.com/hg

١ قم بإيقاف تشغيل جهاز العرض ثم افصل كبل الطاقة.

٢ اترك الجهاز لمدة ٣٠ دقيقة على الأقل ليبرد.

٣ فك المسمارين الملولبين المثبتين لغطاء المصباح، ثم انزع الغطاء.

٤ فك المسمارين الملولبين المثبتين للمصباح.

٥ اسحب المصباح لأعلى باستخدام المقبض المعدني الخاص به.

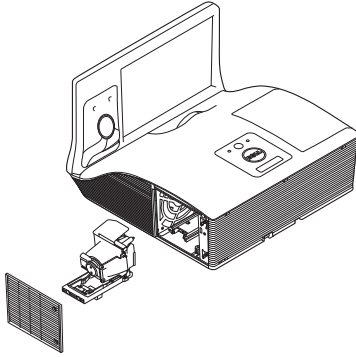

ملاحظة: قد تشترط شركة Dell استعادة

المصابيح التي تُستبدل بموجب الضمان. وإلا، يجب الاتصال بالوكالة المحلية المعنية بالتخلص من المخلفات بغرض معرفة عنوان أقرب موقع للتخلص من المخلفات.

٦ استبدل المصباح القديم بأخر جديد.

٧ احكم ربط المسمارين المثبتين للمصباح.

٨ أعد تركيب غطاء المصباح وأحكم ربط المسمارين.

٩ اعد ضبط وقت استخدام المصباح عن طريق تحديد "نعم" إعادة ضبط اللمبة في قائمة المعلومات المعروضة على الشاشة المنبثقة من ضبط الطاقة لقائمة متقدمة (يرجى الرجوع الى ضبط الطاقة بقائمة إعدادات متقدمة صفحة ٤٨). وعند تغيير وحدة المصباح الجديد، فسوف يقوم جهاز العرض تلقائيًا بتحديد ساعات المصباح وإعادة ضبطها.



تنبيه: للتخلص من المصباح (في الولايات المتحدة فقط)

يحتوي المصباح (المصابيح) الموجودة في هذا المنتج على مادة الزئبق، لذا يجب التخلص منها أو إعادة تدويرها بشكل يتوافق مع القوانين المحلية أو قوانين الولاية أو القوانين الفيدرالية. لمزيد من المعلومات، يرجى زيارة موقع WWW.DELL.COM/HG أو زيارة موقع تحالف الصناعات الإلكترونية على الموقع WWW.EIAE.ORG. للإطلاع على المعلومات الخاصة بالتخلص من المصابيح، يرجى الرجوع إلى موقع WWW.LAMPRECYCLE.ORG.

- أود الوصول لجهاز العرض عن بعد عبر الإنترنت. فما هو أفضل إعداد للمتصفح؟
- ١ افتح لوحة التحكم ← خيارات الإنترنت ← علامة تبويب عام ← ملفات إنترنت مؤقتة ← الإعدادات ← تحديد عند كل زيارة للصفحات.
- ٢ قد تتسبب بعض جدران الحماية أو برامج مكافحة الفيروسات في حظر تطبيق HTTP لذا أوقف تشغيل جدار الحماية أو برنامج مكافحة الفيروسات إن أمكن.

فيما يلي مقبس TCP/IP منافذ التي يستخدمها هذا الجهاز.

الوصف	لمنفذ الهاتف	UDP/TCP
تهيئة الويب (HTTP)	٨٠	TCP
SMTP: يستخدم لتوجيه البريد الإلكتروني بين خوادم البريد	٢٥	UDP/TCP
SNMP: بروتوكول إدارة الشبكة البسيطة	١٦١	UDP/TCP
AMX: تستخدم لاكتشاف AMX	٩١٣١	UDP

أود الوصول لجهاز العرض عن بعد عبر الإنترنت. فما هو رقم منفذ المقبس الذي ينبغي أن أفتح له موضعاً في جدار الحماية؟

- ١ تأكد مما إذا كان جهاز الكمبيوتر المكتبي/المحمول متصل بالإنترنت من عنده.
- ٢ ارجع إلى مسؤول الشبكة أو نظام إدارة المعلومات خاصتك للتحقق مما إذا كان جهاز الكمبيوتر المكتبي/المحمول متصل بنفس الشبكة الفرعية.
- لماذا لا يمكنني الوصول إلى جهاز العرض عبر الإنترنت؟

-
- لماذا لا يمكنني الوصول إلى خادم SMTP؟ ١
- ارجع إلى مسؤول الشبكة أو نظام إدارة المعلومات للتحقق مما إذا كانت وظيفة خادم SMTP متاحة للجهاز أو إذا كان يسمح بوصول عنوان IP المحدد للجهاز إلى خادم SMTP مع العلم بأن رقم منفذ مقبس جهاز العرض SMTP هو ٢٥، ولا يمكن تغييره.
- ٢ تأكد من ضبط خادم SMTP الصادر واسم المستخدم وكلمة المرور بصورة صحيحة.
- ٣ ستتحقق بعض خوادم SMTP مما إذا كان عنوان بريد من "المرسل" يرتبط بـ "اسم المستخدم" و "كلمة المرور". فعلى سبيل المثال إذا كنت تستخدم test@dellcom كعنوان بريد للمرسل في "من". فلا بد أن تستخدم المعلومات المتعلقة بحساب test@dellcom لاسم المستخدم وكلمة المرور لتتمكن من تسجيل الدخول إلى خادم SMTP.
-

لماذا لا يمكنني استقبال رسائل تنبيه الاختبار الإلكترونية على الرغم من أن جهاز العرض يشير إلى إرسال رسائل الاختبار بالفعل؟

لعل ذلك يرجع إلى تعرف خادم SMTP على رسائل التنبيه على أنها رسائل غير مرغوب فيها أو نتيجة لحظرها من قبل الخادم ذاته، ولذا، عليك الرجوع إلى نظام إدارة المعلومات أو المسؤول عن الشبكة للتحقق من إعدادات خادم SMTP.

تهيئة جدار الحماية ولليل الأسئلة الشائعة

س: لماذا لا يمكنني الوصول الى صفحة إدارة الويب؟

ج: ربما تمنعك تهيئة جدران الحماية في الكمبيوتر خاصتك من الوصول إلى صفحة إدارة الويب، لذا يُرجى الرجوع إلى إعدادات التهيئة التالية:

التهيئة	جدار الحماية
<p>١ تشغيل McAfee Security Center (البداء < كافة البرامج > McAfee Security Center < McAfee).</p> <p>٢ انقر فوق علامة تبويب إضافة جدار الحماية الشخصية خاصتك لعرض قائمة تطبيقات الإنترنت.</p> <p>٣ ابحث وحدد جهاز عرض Dell من القائمة.</p> <p>٤ انقر بزر الماوس الأيمن على عمود تصاريح الخاص بها.</p> <p>٥ وحدد إتاحة الوصول تماماً من القائمة المنبثقة.</p>	<p>McAfee Security Center</p>
<p>١ افتح Norton AntiVirus (البداء < كافة البرامج > Norton AntiVirus > Norton AntiVirus).</p> <p>٢ انقر فوق قائمة خيارات ثم اختر Norton AntiVirus.</p> <p>٣ من صفحة الحالة ، قم بتحديد Internet Worm Protection.</p> <p>٤ ابحث وحدد جهاز عرض Dell من قائمة البرامج.</p> <p>٥ انقر بزر الماوس الأيمن فوق عمود الوصول إلى الإنترنت.</p> <p>٦ حدد تصريح الكل من القائمة المنبثقة.</p> <p>٧ انقر فوق تأكيد.</p>	<p>Norton AntiVirus</p>
<p>١ افتح Sygate Personal Firewall (البداء > كافة البرامج > Sygate Personal Firewall > Sygate).</p> <p>٢ من قائمة التطبيقات قيد التشغيل ابحث وانقر بزر الماوس الأيمن فوق جهاز عرض Dell.</p> <p>٣ حدد السماح من القائمة المنبثقة.</p>	<p>Sygate Personal Firewall</p>
<p>١ افتح Windows Firewall (البداء < كافة البرامج > لوحة التحكم). انقر نقرًا مزدوجاً على Windows Firewall.</p> <p>٢ انقر فوق علامة التبويب علم وقم بإلغاء تحديد عدم السماح بالاستثناءات.</p> <p>٣ انقر فوق علامة التبويب استثناءات وانقر فوق زر إضافة برنامج....</p> <p>٤ ابحث وحدد جهاز عرض Dell من قائمة البرامج ثم انقر فوق موافق.</p> <p>٥ انقر فوق موافق لتأكيد إعدادات الاستثناءات.</p>	<p>Windows Firewall</p>

التهيئة	جدار الحماية
١	Zone Alarm
افتح برنامج الحماية Zone Alarm ثم انقر فوق (البدء > كافة البرامج > Zone Labs > Zone Labs Center).	
٢	
من صفحة التحكم في البرامج ابحث وحدد جهاز عرض Dell من القائمة.	
٣	
انقر بزر الماوس الأيمن فوق عمود الدخول الموثوق.	
٤	
حدد السماح من القائمة المنبثقة.	
٥	
انقر بزر الماوس الأيمن وحدد السماح بالنسبة لأعمدة الوصول إلى الإنترنت وخادم موثوق به وإنترنت الخادم.	



WXGA- 800 S450 DMD,DarkChip3™ بوصة ٠,٦٥	الصمام الضوئي
٣١٠٠ أنسي لومن (بحد أقصى)	السطوح
النسبة الأصلية: ١:٢٢٠٠:٢٢٠٠ نموذجي	ونسبة التباين
وضع نسبة التباين المرتفعة: ١:٨٠٠٠:٨٠٠٠ نموذجي	الاتساق
٨٥٪ نموذجي (المعيار الياباني- JBMA)	عدد وحدات البكسل
(WXGA) ٨٠٠ x ١٢٨٠	نسبة العرض للارتفاع
١٦:١٠	الوامض الداخلي
ذاكرة التخزين تصل إلى ٢ جيجا بايت (الحد الأقصى)	الألوان القابلة للعرض
١,٠٧ بليون لون	سرعة عجلة الألوان
X٢	
X١ للعرض ثلاثي الأبعاد	عدسة العرض
فتحة العدسة: البعد البؤري/٢,٦	
البعد البؤري الفعال= ٦٥٤ ملم ± ١٠ ملم عندما يكون حجم الشاشة	
٨٧,٢	
عدسات ثابتة، تقريب رقمي فقط	
نسبة الطرح = ٠,٣٥ عن بعد وعن قرب	
نسبة الإزاحة: ١٢٥٪ ± ٥٪	
٧٠ ~ ١٠٠ بوصة (قطري)	مقاس شاشة العرض
١,٧ ~ ٢,٤٩ قدم (٥,١٧ ~ ٠,٧٥٩ م ± ٠,٠١ م)	مسافة العرض
الفيديو المؤلف:	التوافق مع أنظمة الفيديو
٤,٤٣ MHz M :NTSC (٣,٥٨ MHz)	
60 ,N ,M ,I ,H ,G ,D ,B :PAL	
L ,K1 ,K ,G ,D ,B :SECAM	
دخل الفيديو المركب عبر VGA :1080i/p ,720p ,576i/p ,480i/p	
دخل HDMI :1080p ,720p ,576i/p ,480i/p	
تيار متردد عام بقدرة ١٠٠-٢٤٠ فولت، ٥٠-٦٠ هرتز بدخل تم	وحدة الإمداد بالطاقة
تصحيحه باستخدام مصحح معامل الطاقة	

استهلاك الطاقة

الوضع العادي: ٣٤٥ وات $\pm 10\%$ عند ١١٠ فولت تيار متردد
(أثناء تشغيل الشبكة) الوضع الاقتصادي: ٢٨٥ وات $\pm 10\%$ عند ١١٠
فولت تيار متردد (أثناء تشغيل الشبكة)

وضع الاستعداد: ٠,٥ وات

وضع الاستعداد الشبكي: ٩,٦ وات

سماعتان، ١٠ وات جذر متوسط التربيع

الوضع العادي: ٣٦ ديسبل (A)

الوضع الاقتصادي: ٣٢ ديسبل (A)

١٦,٧٦ رطلاً (٧,٦ كجم)

٥٥,٢ جم (البطارية)

الصوت

مستوى التشويش

وزن جهاز العرض

وزن قلم IR

(خاص بـ S510)

الأبعاد (العرض x الارتفاع x

العمق)

١٤,١ x ٩,١ x ١٤,٤ بوصة (٣٥٧ x ٢٣١ x ٣٦٧ مم)

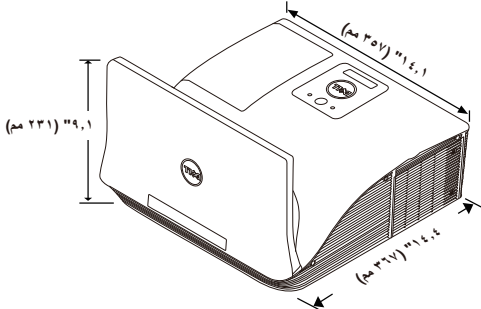

٠,٧١ x ٦,٣٩ x (١٦٢,٢ x ١٨ مم)

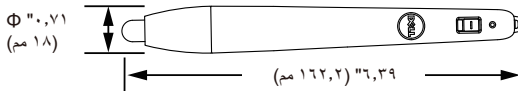

أبعاد قلم IR (D x Φ)

(خاص بـ S510)

درجة حرارة التشغيل: ٥ درجة مئوية - ٤٠ درجة مئوية
(٤١ فهرنهايت - ١٠٤ فهرنهايت)
الرطوبة: ٨٠٪ بحد أقصى

درجة حرارة التخزين: ٠ صفر إلى ٦٠ درجة مئوية
(٣٢ فهرنهايت إلى ١٤٠ فهرنهايت)
الرطوبة: ٩٠٪ بحد أقصى

درجة حرارة الشحن: -٢٠ درجة مئوية إلى ٦٠ درجة مئوية
(-٤ فهرنهايت إلى ١٤٠ فهرنهايت)
الرطوبة: ٩٠٪ بحد أقصى

الطاقة: مقبس طاقة تيار متردد واحد (٣ دبابيس - مدخل C14)

دخل VGA: منفذا توصيل D-sub مزودان به ادبوساً (أزرق)
VGA-B, VGA-A, لنقل إشارات دخل الفيديو المركب/RGB
التناظرية.

خرج VGA: منفذ توصيل D-sub مزود ب ١٥ دبوساً (أسود) لنقل
إشارة عرض VGA-A.

دخل فيديو مؤلف: مقبس RCA أصفر اللون لنقل إشارة CVBS.

دخل HDMI: منفذي توصيل HDMI للأجهزة التي تدعم
HDMI 1.4a متوافق/واحد مع MHL.

دخل الصوت التناظري: مقبسان استريو صغيران للهاتف بحجم
٣,٥ مم (أزرق) وزوج من منافذ توصيل RCA (أحمر/أبيض).

خرج صوت متغير: مقبس هاتف استريو صغير بحجم ٣,٥ مم
(أخضر).

منفذ USB (من نوع B): منفذ USB صغير تابع لدعم التحكم عن
بعد وتحديث البرامج الثابتة.

منفذ RS232: منفذ صغير مزود ب ٩ دبابيس من نوع DIN
للاتصال بRS232

منفذ USB (من نوع A): موصل بطاقة USB واحد لدعم تشغيل
الوسائط المتعددة (فيديو/موسيقى/صور/عارض المستندات).

منفذ USB (من نوع B): موصل USB واحد لدعم عرض USB
والوصول إلى وحدة تخزين ذاكرة USB (ذاكرة داخلية).

منفذ RJ45: منفذ توصيل RJ45 للتحكم في جهاز العرض الضوئي
عبر الشبكة والشبكة المحلية.

منافذ توصيل الدخل/الخرج

الميكروفون

لاسلكية

مقيس هاتف استريو صغير بحجم ٣,٥ مم (وردي).

المعيار اللاسلكي: معيار (1T2R) a/b/g/n 802.11

بيئة نظام التشغيل: Windows 8/7/Vista/XP/2000
و MAC OS X

الدعم: شرائح العرض التقديمي والتحكم في جهاز العرض.

يسمح باتصال حتى ٣٠ مستخدماً في الوقت نفسه.

كما تتوفر من ١-٤ شاشات مقسمة وعرض ٤ شرائح عرض تقديمي
على الشاشة.

وضع التحكم في العروض الجماعية.

يدعم عرض الصوت (يتطلب تثبيت البرنامج). تنزيل البرنامج من
موقع (dell.com/support).

يدعم عرض كلاً من MobiShow و WiFi-Doc.

مصباح OSRAM 280 وات قابل للاستبدال

المصباح

الوضع العادي: حتى ٣٠٠٠ ساعة

عمر المصباح

الوضع الاقتصادي: حتى ٤٠٠٠ ساعة

وضع: دورة الاقتصاد الديناميكي حتى ٥٠٠٠ ساعة



ملاحظة: يعتمد العمر الافتراضي للمصباح في أي جهاز عرض ضوئي على مقياس تدهور مستوى السطوح فحسب، ولا يعبر عن الفترة الزمنية التي يستغرقها المصباح حتى يضعف ويتوقف عن بعث الضوء، ويقدر العمر الافتراضي للمصباح بالوقت الذي يستغرقه أكثر من ٥٠٪ من المصابيح التي خضعت للاختبار حتى يتناقص مستوى سطوعه إلى نحو ٥٠٪ من وحدات اللومن الخاصة بالمصباح المحدد. ولا يمكن ضمان العمر الافتراضي للمصباح بأي حال من الأحوال، وعادةً ما يتفاوت العمر الافتراضي الفعلي لتشغيل مصباح جهاز العرض حسب ظروف التشغيل وأنماط الاستخدام. وقد يؤدي استخدام الجهاز في ظروف تنطوي على إجهاد، مثل التشغيل في الأماكن التي يكثر فيها الغبار والتي ترتفع فيها درجات الحرارة، أو التشغيل لساعات طويلة يومياً، إلى جانب الانقطاع المفاجئ للتيار الكهربائي، إلى تقصير العمر الافتراضي للمصباح أو احتمال حدوث عطل به.

التوزيع الطرفي لمنفذ RS232

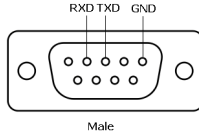

بروتوكول RS232

- إعدادات التوصيل

القيمة	إعدادات التوصيل
١٩.٢٠٠	معدل نقل البيانات بالبيود
٨	بت البيانات
لا يوجد	التمائل
١	بت التوقف

- أنواع الأوامر
 - لعرض قائمة يسخوضبط الإعدادات.
 - تركيب أمر التحكم (من الكمبيوتر إلى جهاز العرض)
 - [H][AC][SoP][CRC][ID][SoM][COMMAND]
 - على سبيل المثال: أمر تشغيل الطاقة (إرسال معدل بايت منخفض في البداية)
 - --> 0xBE, 0xEF, 0x10, 0x05, 0x00, 0xC6, 0xFF, 0x11, 0x01, 0x00, 0x01
 - قائمة أوامر التحكم
 - لعرض أحدث رموز RS232، انتقل إلى موقع دعم الشركة على الموقع support.dell.com.
 - لعرض أحدث أوامر وقوائم SNMP، انتقل إلى موقع دعم الشركة على الموقع support.dell.com.

أوضاع التوافق (التناظري/الرقمي)

ساعة البكسل (ميغاهرتز)	تردد التزامن الأفقي (كيلو هرتز)	معدل التحديث (هرتز)	الدقة
٢٥,١٧٥	٣١,٤٦٩	٧٠,٠٨٧	٣٥٠ X ٦٤٠
٢٥,١٧٥	٣١,٤٦٩	٥٩,٩٤٠	٤٨٠ X ٦٤٠
٢٧,٠٠٠	٣١,٤٦٩	٥٩,٩٤٠	p60 ٤٨٠ X ٧٢٠
٢٧,٠٠٠	٣١,٢٥٠	٥٠,٠٠٠	p50 ٥٧٦ X ٧٢٠
٢٨,٣٢٢	٣١,٤٦٩	٧٠,٠٨٧	٤٠٠ X ٧٢٠
٣١,٥٠٠	٣٧,٥٠٠	٧٥,٠٠٠	٤٨٠ X ٦٤٠
٣٦,٠٠٠	٤٣,٢٦٩	٨٥,٠٠٨	٤٨٠ X ٦٤٠
٤٠,٠٠٠	٣٧,٨٧٩	٦٠,٣١٧	٦٠٠ X ٨٠٠
٤٩,٥٠٠	٤٦,٨٧٥	٧٥,٠٠٠	٦٠٠ X ٨٠٠
٥٦,٢٥٠	٥٣,٦٧٤	٨٥,٠٦١	٦٠٠ X ٨٠٠
٦٥,٠٠٠	٤٨,٣٦٣	٦٠,٠٠٤	٧٦٨ X ١٠٢٤
٧٤,٢٥٠	٣٧,٥٠٠	٥٠,٠٠٠	p50 ٧٢٠ X ١٢٨٠
٧٤,٢٥٠	٤٥,٠٠٠	٦٠,٠٠٠	p60 ٧٢٠ X ١٢٨٠
٧٤,٢٥٠	٢٨,١٢٥	٥٠,٠٠٠	i50 ١٠٨٠ X ١٩٢٠
٧٤,٢٥٠	٣٣,٧٥٠	٦٠,٠٠٠	i60 ١٠٨٠ X ١٩٢٠
٧٤,٥٠٠	٤٤,٧٧٢	٥٩,٨٥٥	٧٢٠ X ١٢٨٠
٧٨,٧٥٠	٦٠,٠٢٣	٧٥,٠٢٩	٧٦٨ X ١٠٢٤
٨٣,٥٠٠	٤٩,٧٠٢	٥٩,٨١٠	٨٠٠ X ١٢٨٠
٨٥,٥٠٠	٤٧,٧١٢	٥٩,٧٩٠	٧٦٨ X ١٣٦٦
٨٥,٥٠٠	٤٧,٧١٢	٦٠,٠١٥	٧٦٨ X ١٣٦٠
٩٤,٥٠٠	٦٨,٦٧٧	٨٤,٩٩٧	٧٦٨ X ١٠٢٤
١٠٦,٥٠٠	٥٥,٩٣٥	٥٩,٨٨٧	٩٠٠ X ١٤٤٠
١٠٨,٠٠٠	٦٣,٩٨١	٦٠,٠٢٠	١٠٢٤ X ١٢٨٠
١٢١,٧٥٠	٦٥,٣١٧	٥٩,٩٧٨	١٠٥٠ X ١٤٠٠
١٢٢,٥٠٠	٧١,٥٥٤	٨٤,٨٨٠	٨٠٠ X ١٢٨٠
١٣٥,٠٠٠	٧٩,٩٧٦	٧٥,٠٢٥	١٠٢٤ X ١٢٨٠
١٣٦,٧٥٠	٧٠,٦٣٥	٧٤,٩٨٤	٩٠٠ X ١٤٤٠
١٤٦,٢٥٠	٦٥,٢٩٠	٥٩,٩٥٤	١٠٥٠ X ١٦٨٠
١٤٨,٥٠٠	٨٥,٩٣٨	٨٥,٠٠٢	٩٦٠ X ١٢٨٠
١٤٨,٥٠٠	٦٧,٥٠٠	٦٠,٠٠٠	١٠٨٠ X ١٩٢٠
١١٥,٥٠٠	٩٧,٥٥١	١١٩,٩٨٩	٧٦٨ X ١٠٢٤

الاتصال بشركة Dell



للعلماء في الولايات المتحدة، يرجى الاتصال بـ 800-WWW-DELL (800-999-3355).

ملاحظة: إذا لم يكن لديك اتصال نشط بالإنترنت، يمكنك الحصول على معلومات الاتصال من خلال فاتورة الشراء أو إيصال التعبئة أو الفاتورة أو كتالوج منتجات شركة Dell.

تقدم شركة Dell خيارات دعم وخدمة متعددة سواء عبر شبكة الإنترنت أو الهاتف، إلا أن توافر هذه الخدمات يختلف تبعاً لاختلاف البلد والمنتج، ومن ثم قد لا يتوافر بعضها في منطقتك، للاتصال بشركة Dell للحصول على الدعم الفني أو للاستفسار عن أمور تتعلق بالمبيعات أو بخدمة العملاء:

١ يرجى زيارة موقع الشركة على www.dell.com/contactDell.

٢ حدد منطقتك على الخريطة التفاعلية.

٣ حدد القسم الذي تود الاتصال به.

٤ حدد رابط الخدمة أو الدعم المناسب وفقاً لاحتياجاتك.

الاتصال بشركة Crestron

يقدم نظام Crestron خيارات للدعم التقني سواء عبر الهاتف أو شبكة الإنترنت، إلا أن توافر هذه الخدمات يختلف تبعاً لاختلاف البلد، ولكن يمكن إرسال بريد إلكتروني إلى getroomview@crestron.com حيث يتم توجيهه بشكل مناسب للمستخدمين في جميع البلاد.

الدعم الفني

في الولايات المتحدة وكندا

هاتف: ٨٧٧-٥١٦-٥٣٩٤

البريد الإلكتروني: roomviewsupport@crestron.com

خارج الولايات المتحدة وكندا

هاتف: +١٢٠١-٣٦٧-١٠٣٧

البريد الإلكتروني: roomviewsupport@crestron.com



أنسي لومن — معيار لقياس مستوى السطوع. ويتم حسابه بتقسيم صورة مقياسها متر مربع إلى تسعة مستطيلات متساوية، وقياس قراءة اللكس (أو السطوع) في وسط كل مستطيل، ثم حساب متوسط هذه النقاط التسع.

نسبة العرض للارتفاع — تعتبر النسبة ٤:٣ (٤ إلى ٣) الأكثر شيوعاً بين نسب العرض للارتفاع. وتكون تنسيقات الفيديو الأولية لأجهزة التلفزيون والكمبيوتر بنسبة عرض إلى ارتفاع ٤:٣، أي إن عرض الصورة يمثل ٣/٤ مرات من ارتفاعها.

السطوع — مقدار الضوء الصادر عن شاشة عرض أو شاشة عرض ضوئي أو جهاز عرض ضوئي. يقاس سطوع جهاز العرض الضوئي بوحدة أنسي لومن.

حرارة اللون — مظهر الألوان في الضوء الأبيض. يبدو ضوء الشاشة أكثر دفئاً (يغلب عليه اللون الأصفر/الأحمر) في درجات الحرارة اللونية المنخفضة، بينما يبدو أكثر برودة (يغلب عليه اللون الأزرق) في درجات الحرارة اللونية المرتفعة. وتقاس درجة الحرارة اللونية بوحدة الكلفن (K).

الفيديو المركب — وسيلة للحصول على فيديو ذي جودة مرتفعة بتسبيق يتألف من إشارة إشراق وإشارتي ثلوثين منفصلتين وتعرف بـ 'Y'Pb'Pr للفيديو المركب التناظري و 'Y'Cb'Cr للفيديو المركب الرقمي. وتتوافر منافذ الفيديو المركب على مشغلات أقراص DVD.

الفيديو المؤلف — إشارة فيديو تجمع كل من إشارة الإشراق (السطوع) والإشارة اللونية (اللون) والدقة الرواقية اللونية (مرجع اللون) والتزامن (إشارات تزامن أفقية ورأسية) في إشارة على شكل موجي تنتقل عبر زوج واحد من الأسلاك. وتتوافر ثلاثة أنواع من التنسيقات، هي NTSC و PAL و SECAM.

الدقة المضغوطة — إذا كان مستوى دقة صور الدخل أعلى من الدقة الأصلية لجهاز العرض الضوئي، فسيتم ضبط الصورة الناتجة لتلائم الدقة الأصلية للجهاز. مع العلم بأن الضغط في الأجهزة الرقمية يعني فقد بعض محتوى الصورة.

نسبة التباين — نطاق قيم الإضاءة والإعتام في الصورة، أو النسبة بين أقصى وأدنى قيم لهما. وتستخدم صناعة أجهزة العرض الضوئي طريقتين لقياس هذه النسبة:

١ التشغيل/الإيقاف الكامل — قياس نسبة خرج الضوء لصورة بيضاء بالكامل (تشغيل كامل) وكذلك نسبة خرج الضوء لصورة سوداء بالكامل (إيقاف كامل).

٢ أنسي — قياس نمط من ١٦ مستطيلاً متناوباً باللون الأبيض والأسود. ويتم قسمة متوسط خرج الضوء من المستطيلات البيضاء على متوسط خرج الضوء من المستطيلات السوداء لتحديد نسبة التباين بالأنسي.

دائماً ما تكون نسبة التباين بطريقة التشغيل/الإيقاف الكامل لجهاز العرض أكبر من نسبة التباين الخاصة الأنسي للجهاز ذاته.

dB — ديبسل — وحدة قياس التفاوت النسبي في القوة أو الشدة، عادةً بين إشارتين صوتيتين أو كهربيتين، وهي تساوي عشرة أضعاف اللوغاريتمات الاعتيادية للنسبة بين كلا المستويين.

قَطْر الشاشة — طريقة لقياس مقياس الشاشة أو الصورة المعروضة. حيث يقاس القطر الممتد بين زاويتين متقابلتين. فإذا كانت الشاشة ذات ارتفاع ٩ أقدام و عرض ١٢ قدماً، يكون قطرها ١٥ قدماً. وحسبما تفيد هذه الوثيقة، فإن الأبعاد القطرية هي للنسبة التقليدية ٣:٤ لصورة كمبيوتر شخصي وفقاً للمثال المذكور أعلاه.

DHCP — بروتوكول تهئية المضيف الديناميكي — شبكة البروتوكول التي تمكن الخادم من تعيين عنوان IP و TCP تلقائياً للجهاز.

DLP® — Digital Light Processing™ — المعالجة الرقمية للضوء- تقنية عرض انعكاسي من إنتاج شركة Instruments Texas وتقوم على استخدام مرايا صغيرة متحركة. يمر الضوء خلال مرشح ألوان RGB إلى مرايا المعالجة الرقمية للضوء التي تعمل على تنظيم ألوان في صورة معروضة على الشاشة، وتُعرف هذه التقنية أيضاً باسم DMD.

DMD — جهاز المرايا الدقيقة الرقمي — يتكون كل جهاز DMD من الآلاف من المرايا الإمالة الميكروسكوبية المصنعة من سبائك الألومنيوم والمثبتة على مقرن غير ظاهر.

DNS — نظام اسم المجال — خدمة إنترنت تترجم أسماء المجالات إلى عناوين IP.

البعد البؤري — المسافة المنحصرة بين سطح العدسة ونقطة البؤرة الخاصة بها.

التردد — هو معدل تكرار الإشارات الكهربائية بالدورة في الثانية. ويقاس بالهرتز.

HDCP — حماية المحتوى الرقمي للعرض ذي النطاق الترددي المرتفع — إحدى المواصفات التي ابتكرتها شركة Intel™ لحماية وسائل الترفيه الرقمية عبر الواجهة الرقمية، مثل DVI و HDMI.

HDMI — وسيلة توصيل وسائط متعددة عالية الدقة — تحمل HDMI كلاً من إشارات الفيديو عالي الدقة والصوت الرقمي غير المضغوط مع بيانات التحكم في الجهاز في منفذ توصيل واحد.

الهرتز — وحدة قياس التردد.

IEEE802.11 — مجموعة من المعايير التي تعمل على تحديد اتصالات الشبكة اللاسلكية للمنطقة المحلية (WLAN) تستخدم 802.11b/g/n مدى التردد ٢,٤ جيجا هرتز.

تصحيح التشوه شبه المنحرف — أداة لتصحيح تشوه الصور المعروضة (تكون الصورة فيه عادةً عريضة من أعلى وضيقة من أسفل) والذي ينتج عن عرض غير سليم على زاوية الشاشة.

المسافة القصوى — المسافة من الشاشة إلى جهاز العرض الضوئي والتي يمكن لجهاز العرض من خلالها أن يعرض صورة واضحة (بدرجة سطوع كافية) في حجرة مظلمة تماماً.

أقصى مقياس للصورة — أكبر صورة يمكن لجهاز العرض أن يقوم بعرضها في غرفة مظلمة. وتتوقف هذه المسافة عادةً على المدى البصري للأدوات البصرية.

المسافة الأدنى — أقرب موضع يمكن أن يعرض منه جهاز العرض الصورة على الشاشة.

NTSC — لجنة المعايير التليفزيونية القومية. معيار الفيديو والبث بأمريكا الشمالية، بتنسيق فيديو ذي ٥٢٥ خطاً بمعدل ٣٠ إطاراً في الثانية.

PAL — خط تناوب الفارق الزمني. معيار بث أوربي للفيديو والبث، بتنسيق فيديو ذي ٦٢٥ خطاً وبمعدل ٢٥ إطاراً في الثانية.

عكس الصورة — خاصية تتيح إمكانية قلب الصورة أفقياً. وعند استخدام هذه الخاصية في بيئة عرض أمامي عادي، تنعكس النصوص والرسومات وما إلى ذلك. كما إنها تستخدم في العرض الخلفي.

RGB — أحمر، أخضر، أزرق — تستخدم عادةً لوصف شاشة تتطلب إشارات منفصلة لكل لون من الألوان الثلاثة.

SECAM — معيار بث فرنسي ودولي للفيديو والبث، وهو يشبه نظام PAL إلى حد كبير، إلا أنه يختلف عنه في طريقة إرسال معلومات الألوان.

SSID — معرفة مجموعة الخدمات — هو اسم يُستخدم لتحديد شبكة الاتصالات المحلية اللاسلكية والتي يرغب المستخدم في توصيل المعرف بها.

SVGA — مصفوفة رسومات الفيديو الفائقة — بدقة ٨٠٠ × ٦٠٠ بكسل.

SXGA — مصفوفة الرسومات الممتدة الفائقة — بدقة ١٢٨٠ × ١٠٢٤ بكسل.

UXGA — مصفوفة الرسومات الممتدة الفائقة — بدقة ١٦٠٠ × ١٢٠٠ بكسل.

VGA — مصفوفة رسومات الفيديو — بدقة ٦٤٠ × ٤٨٠ بكسل.

WEP — الخصوصية السلكية المتكافئة — تعد هذه إحدى الطرق التي يتم من خلالها تشفير بيانات الاتصال. حيث يتم إعداد مفاتيح التشفير وتعريف مستخدم الاتصال فقط بهذه المفاتيح، وبذلك فلا يتمكن أي طرف آخر من فك شفرات هذه المفاتيح.

XGA — مصفوفة رسومات الفيديو الممتدة — بدقة ١٠٢٤ × ٧٦٨ بكسل.

WXGA — مصفوفة الرسومات الممتدة لشاشة عريضة — بدقة ١٢٨٠ × ٨٠٠ بكسل.

الفهرس

أ

VGA إلى كبل VGA ١٨، ٢٦
التوافق مع أنظمة الفيديو ١٤٢

الاتصال بشركة Dell ٥، ١٣٣، ١٣٦

أرقام الهاتف ١٤٨

أرقام الهاتف ١٤٨

استكشاف الأعطال وإصلاحها

الاتصال بشركة Dell ١٣٠

د

الدعم

الاتصال بشركة Dell ١٤٨، ١٥٠

ض

ضبط التركيز البؤري بجهاز العرض ٩
عجلة التركيز البؤري ٩

ت

تغيير المصباح ١٣٦

توصيل جهاز العرض الصوت ٢٧

مربع عناصر التحكم RS232

التجاري ٣٠

كبل HDMI ١٩

كبل MHL ٢٣

كبل الطاقة ١٨، ١٩، ٢٠، ٢١، ٢٣، ٢٦،

٢٧، ٢٨، ٢٩، ٣٠

٢٩ RJ45

كبل RS232 (D-sub 9) دبائيس أنثى

إلى مبدل أنثى ٢-٣ دبائيس) ٣٠

كبل RS232 ٢١

إلى الكمبيوتر ١٨

قرص فلاش USB ٢٨

توصيل كبل USB-A إلى كبل USB-B

صغير ١٨

كبل USB-A توصيل إلى USB-B ٢٠

ق

قائمة المعلومات المعروضة على الشاشة

إعدادات متقدمة ٣٧

موازن الصوت ٣٦

مستوى الصوت ٣٦

الضبط التلقائي ٣٤

السطوح/التباين ٣٥

تعليمات ٥٠

مصدر الدخل ٣٢

عرض متعدد لمصدر الدخل ٣٣

مصدر الدخل ٣٤

اللغة ٥٠

وضع الفيديو ٣٥

القلم التفاعلي

المواصفات

- نسبة العرض للارتفاع ١٤٢
- الصوت ١٤٣
- السطوع ١٤٢
- سرعة عجلة الألوان ١٤٢
- نسبة التباين ١٤٢
- الأبعاد ١٤٣
- الألوان القابلة للعرض ١٤٢
- المواصفات البيئية ١٤٤
- منافذ توصيل الدخل/الخرج ١٤٤
- الوامض الداخلي ١٤٢
- أبعاد القلم IR ١٤٣
- أبعاد القلم IR ١٤٣
- صمام ضوئي ١٤٢
- مستوى التشويش ١٤٣
- عدد وحدات اليكسل ١٤٢
- استهلاك الطاقة ١٤٣
- وحدة الإمداد بالطاقة ١٤٢
- مسافة الإسقاط ١٤٢
- عدسة العرض ١٤٢
- مقاس شاشة الإسقاط ١٤٢
- الوزن ١٤٣
- بروتوكول RS232 ١٤٦
- الاتساق ١٤٢

البطارية ٥٢

سن القلم ٥٢

مؤشر الطاقة ٥٢

مفتاح الطاقة ٥٢

شريط حزام اليد ٥٢

م

منافذ التوصيل

- مُوصَل دخل القناة اليسرى للصوت ١٧
- منفذ توصيل خرج الصوت ١٧
- مُوصَل دخل القناة اليسرى للصوت ١٧
- منفذ توصيل دخل الصوت- ١٧ A
- منفذ دخل الصوت- ١٧ B
- موصل الفيديو المؤلف ١٧
- موصل HDMI-A/MHL لدعم خاصية MHL ١٧
- موصل HDMI-B ١٧
- منفذ توصيل الميكروفون ١٧
- USB صغير (صغير من نوع B) ١٧
- موصل كبل الطاقة ١٧
- موصل RJ-45 ١٧
- منفذ توصيل RS232 ١٧
- منفذ USB توصيل من نوع A لعارض USB ١٧
- موصل USB من نوع B مثل (DoUSB) لشاشة USB ١٧
- منفذ توصيل خرج VGA (للعرض على شاشة إضافية) ١٧
- منفذ توصيل ألدخل VGA (D-sub) ١٧
- منفذ دخل VGA-B (D-sub) ١٧

و

- الوحدة الأساسية ٧
- سماعة بقدرة ٣ وات ٧
- الكاميرا ٧
- عجلة التركيز اليوري ٧
- مستقبل الأشعة تحت الحمراء ٧
- غطاء المصباح ٧

المصباح ٧
العدسة ٧
زر الطاقة ٧
المصباح ٧
وحدة التحكم عن بعد ١٢

Dell

الاتصال ١٥٠، ١٤٨